

# MANUEL DE L'UTILISATEUR

Fonctionnement

Entretien

Caractéristiques techniques

Toutes les informations de ce manuel d'utilisation sont à jour à la date de leur publication. Toutefois, Genesis se réserve le droit de les modifier à tout moment dans le cadre de sa politique d'amélioration continue des produits.

Ce manuel s'applique à tous les modèles de ce véhicule et propose des descriptions et des explications relatives à des équipements de série et en option.

Il peut donc contenir des informations qui ne s'appliquent pas à votre modèle de véhicule spécifique.

Veuillez noter que certains modèles sont équipés d'une conduite à droite (RHD). Les explications et les illustrations données pour certaines opérations sur les modèles RHD sont opposées à celles indiquées dans ce manuel.

## **ATTENTION : MODIFICATIONS DE VOTRE VÉHICULE GENESIS**

Votre véhicule Genesis ne doit en aucun cas être modifié. Toute modification peut affecter les performances, la sécurité ou la durée de vie de votre véhicule Genesis, et enfreindre en plus les conditions des garanties limitées couvrant le véhicule. Certaines modifications peuvent également constituer une infraction aux règles établies par le Ministère des Transports et d'autres services gouvernementaux de votre pays.

## **INSTALLATION D'UNE RADIO BIDIRECTIONNELLE OU D'UN TÉLÉPHONE PORTABLE**

Votre véhicule est équipé d'une injection électronique de carburant et d'autres composants électroniques. Il est possible qu'une radio bidirectionnelle ou un téléphone portable installé ou réglé de façon incorrecte affectent les systèmes électroniques. Nous vous recommandons donc de respecter soigneusement les instructions du fabricant de l'autoradio ou d'interroger votre revendeur autorisé de produits Genesis sur les précautions ou les instructions spéciales, si vous choisissez d'installer l'un de ces appareils.

## **AVERTISSEMENT ! (SI ÉQUIPÉ)**

Le véhicule est équipé d'un dispositif du système eCall paneuropéen ou UAE eCall qui permet d'appeler les services d'urgence. Toute auto-interférence ou interférence non autorisée dans le système eCall paneuropéen, dans les systèmes du véhicule et ses composants, lors de l'installation de l'équipement qui ne serait pas recommandée par le fabricant du véhicule et/ou chez les concessionnaires de produits de marque Genesis agréés, peuvent entraîner un fonctionnement incorrect (du dispositif du) système eCall paneuropéen ou UAE eCall, avec des appels erronés, entraînant une panne du dispositif (dans les voitures) en cas d'accident de circulation ou autres accidents, lorsque vous avez besoin de soins d'urgence.

Ceci peut être dangereux et menacer votre vie !

## AVERTISSEMENT RELATIF À LA SECURITE ET AUX DOMMAGES CAUSES AU VEHICULE

Ce manuel comprend des informations précédées des mentions DANGER, AVERTISSEMENT, ATTENTION ET REMARQUE.

Ces intitulés désignent les éléments suivants :



### **DANGER**

**DANGER** indique une situation dangereuse qui, si elle n'est pas évitée, entraînera la mort ou une blessure grave.



### **AVERTISSEMENT**

**AVERTISSEMENT** indique une situation dangereuse qui, si elle n'est pas évitée, peut entraîner la mort ou une blessure grave.



### **ATTENTION**

**ATTENTION** indique une situation dangereuse qui, si elle n'est pas évitée, peut entraîner des blessures modérées ou mineures.

### **REMARQUE**

Indique une situation qui, si elle n'est pas évitée, peut entraîner des dommages au véhicule.



## Table des matières

Avant-propos	1
Informations sur le véhicule	2
Système de sécurité	3
Combiné d'instruments	4
Caractéristiques de confort	5
Conduite de votre véhicule	6
Système d'assistance au conducteur	7
Situations d'urgence	8
Entretien	9
Index	I

# 1. Avant-propos

Avant-propos.....	1-2
Genesis brand motor company .....	1-2
Utilisation de ce manuel.....	1-3
Messages sur la sécurité .....	1-3
Exigences de carburants .....	1-4
Moteur essence.....	1-4
Moteur diesel.....	1-7
Modifications du véhicule .....	1-8
Processus de rodage du véhicule .....	1-9
Retour des véhicules en fin de vie (pour l'europe) .....	1-9

## AVANT-PROPOS

Félicitations et merci d'avoir choisi un véhicule Genesis. Nous sommes heureux de vous accueillir parmi le nombre croissant de personnes exigeantes qui conduisent une Genesis. Nous sommes très fiers de l'ingénierie avancée et de la construction de haute qualité de chaque Genesis que nous fabriquons.

Votre manuel d'utilisateur vous présente les caractéristiques et le fonctionnement de votre nouvelle Genesis. Pour vous familiariser avec votre nouvelle Genesis et en profiter pleinement, lisez attentivement ce manuel d'utilisation avant de conduire votre nouveau véhicule.

Ce manuel contient des informations et des instructions importantes sur la sécurité, et destinées à vous familiariser avec les commandes et les fonctions de sécurité de votre véhicule, pour pouvoir l'utiliser en toute sécurité.

Ce manuel contient également des informations sur l'entretien, conçues pour renforcer la sécurité de fonctionnement du véhicule. Il est conseillé de confier toutes les opérations de révision et d'entretien de votre véhicule à un concessionnaire Genesis agréé. Les concessionnaires agréés Genesis sont formés pour offrir des services de révision et d'entretien de haute qualité ainsi que tout autre type d'assistance dont vous pourriez avoir besoin.

Ce manuel d'utilisation doit être considéré comme faisant partie en permanence de votre véhicule, et doit être conservé dans le véhicule pour vous permettre de vous y reporter à tout moment. Ce manuel doit rester dans le véhicule si vous le vendez, pour laisser au prochain propriétaire d'importantes informations sur le fonctionnement, la sécurité et la maintenance.

## GENESIS BRAND MOTOR COMPANY



### ATTENTION

**L'utilisation de carburants et de lubrifiants de mauvaise qualité qui ne répondent pas aux spécifications de Genesis peut entraîner de graves dommages au moteur et à la boîte de vitesses. Vous devez toujours utiliser des carburants et lubrifiants de haute qualité qui répondent aux spécifications indiquées à la page 2-16 de la section Spécifications du véhicule dans le Manuel d'utilisation.**

Copyright 2023 Genesis Brand Motor Company. Tous droits réservés. Toute reproduction, tout stockage dans un système d'extraction d'informations ou toute transmission de ce document, sous quelque forme et par quelque moyen que ce soit, est interdite sans l'autorisation écrite de Genesis Brand Motor Company.

## UTILISATION DE CE MANUEL

Nous voulons vous aider à obtenir de votre véhicule le plus grand plaisir de conduite possible. Votre manuel du propriétaire peut vous aider de plusieurs manières. Nous recommandons fortement la lecture du manuel entier. Pour minimiser les risques de décès ou de blessure, vous devez lire en tout cas les sections AVERTISSEMENT et MISE EN GARDE de ce manuel.

Les illustrations complètent le texte du manuel dans le but de mieux expliquer comment profiter de votre véhicule. En lisant votre manuel, vous en apprendrez davantage sur les caractéristiques, les consignes de sécurité importantes et les conseils de conduite dans diverses conditions routières.

La présentation générale du manuel est fournie dans la table des matières. Utilisez l'index pour rechercher un domaine ou un sujet spécifique ; il contient une liste alphabétique de toutes les informations présentes dans votre manuel.

Sections : ce manuel contient neuf chapitres et un index. Chaque chapitre commence par une brève table des matières, qui vous permet de déterminer rapidement si la section contient les informations que vous recherchez.

## MESSAGES SUR LA SÉCURITÉ

Votre sécurité, ainsi que celle des autres, est très importante. Ce manuel d'utilisation vous informe sur les consignes de sécurité et procédures de fonctionnement. Ces informations vous alertent sur les dangers potentiels qui peuvent vous heurter, ou d'autres personnes, et endommager votre véhicule.

Les messages de sécurité apposés sur le véhicule et présentés dans ce manuel décrivent ces dangers et vous indiquent comme éviter ou réduire les risques.

Les avertissements et les instructions contenues dans ce manuel concernent votre sécurité. Le non respect des avertissements et des instructions sur la sécurité peuvent entraîner des blessures graves ou la mort.

Les termes DANGER, AVERTISSEMENT, ATTENTION, REMARQUE et le symbole d'ALERTE DE SÉCURITÉ sont utilisés dans ce manuel.



Celui-ci est le symbole d'alerte de sécurité. Il est utilisé pour vous avertir des risques de blessures corporelles. Respectez tous les messages de sécurité qui accompagnent ce symbole pour éviter tout risque de blessures ou de mort. Le symbole d'alerte de sécurité précède les termes DANGER, AVERTISSEMENT et ATTENTION.



### DANGER

**DANGER** indique une situation dangereuse qui, si elle n'est pas évitée, entraînera la mort ou une blessure grave.



### ATTENTION

**ATTENTION** indique une situation dangereuse qui, si elle n'est pas évitée, peut entraîner des blessures modérées ou mineures.



### AVERTISSEMENT

**AVERTISSEMENT** indique une situation dangereuse qui, si elle n'est pas évitée, peut entraîner la mort ou une blessure grave.

### REMARQUE

Indique une situation qui, si elle n'est pas évitée, peut entraîner des dommages au véhicule.



## EXIGENCES DE CARBURANTS

### Moteur essence

#### Sans plomb

Pour un fonctionnement optimal du véhicule, nous vous recommandons d'utiliser de l'essence sans plomb avec un indice d'octane de 95 RON (Research Octane Number) / 91 AKI (Anti Knock Index) ou supérieur. Vous pouvez utiliser de l'essence sans plomb avec un indice d'octane de 91-94 RON / 87-90 AKI au risque d'une légère réduction des performances du véhicule. (N'utilisez pas de mélanges de carburants contenant du méthanol)

Votre nouveau véhicule est conçu pour donner un maximum de performances avec de l'ESSENCE SANS PLOMB, et pour minimiser les émissions de gaz d'échappement et l'encrassement des bougies.

#### REMARQUE

**NE JAMAIS UTILISER D'ESSENCE AU PLOMB. L'utilisation d'essence au plomb est préjudiciable au pot catalytique et endommage la sonde d'oxygène du système de commande du moteur et affecte le système antipollution.**

**Ne jamais ajouter dans le réservoir de carburant un nettoyant du circuit de carburant autre que celui spécifié. (Nous vous conseillons de faire inspecter le système par un concessionnaire Genesis agréé).**



#### AVERTISSEMENT

- Ne pas « faire le plein » après l'arrêt automatique du pistolet à essence lors d'un ravitaillement.
- Vérifiez systématiquement que le bouchon de carburant est bien fixé pour éviter un déversement de carburant en cas d'accident.

### **Essence contenant de l'alcool et du méthanol**

Un mélange d'essence et d'éthanol (appelé aussi alcool de grain) et d'essence ou de mélange contenant de l'éthanol (appelé également alcool de bois) sont vendus avec l'essence avec ou sans plomb ou à sa place.

N'utilisez pas de gazohol contenant plus de 10% d'éthanol, ni d'essence ou de gazohol contenant du méthanol. Ces carburants peuvent causer des problèmes de comportement du véhicule, endommager le circuit d'alimentation en carburant, le système de commande du moteur et le système de commande des émissions gazeuses.

En cas de problème de conduite, cessez d'utiliser tout type de gazohol.

Les dommages au véhicule et problèmes de conduite peuvent ne pas être couverts par la garantie du constructeur s'ils sont liés à l'utilisation de :

1. Gazohol contenant plus de 10 % d'éthanol.
2. essence ou mélange contenant du méthanol.
3. Essence au plomb ou gazohol au plomb.

### **REMARQUE**

**N'utilisez jamais de gazohol contenant du méthanol. Cessez d'utiliser les produits de gazohol qui nuisent à la conduite.**

### **Autres carburants**

L'utilisation d'additifs pour carburant tels que :

- Additif au silicone pour carburant
- Additif MMT (Manganèse, Mn) pour carburant
- Additif au ferrocène (à base de fer) pour carburant
- Autres additifs pour carburant à base de métaux

peut entraîner des ratés d'allumage dans les cylindres, une mauvaise accélération, un calage du moteur, des dommages au catalyseur ou une corrosion anormale, et peut endommager le moteur et réduire la durée de vie du groupe motopropulseur.

### **REMARQUE**

**Les dommages causés au circuit d'alimentation en carburant et les problèmes de performances liés à l'utilisation de ces carburants ne seront pas couverts par la garantie limitée de votre véhicule neuf.**

### **Utilisation de MTBE (éther méthyl- tertiobutylique)**

Genesis recommande d'éviter les carburants contenant du MTBE (méthyl-tertio-butyl-éther) à plus de 15,0% vol. (taux d'oxygène 2,7% en poids) dans votre véhicule.

Le carburant contenant plus de 15,0 % de MTBE (taux d'oxygène 2,7% en poids) peut réduire les performances du véhicule et produire un grippage par vapeur d'eau ou un démarrage difficile.

### **REMARQUE**

**Votre garantie limitée de votre véhicule neuf peut ne pas couvrir les dégâts au circuit de carburant ainsi que les problèmes de performances dus à l'utilisation de carburants contenant du méthanol ou de carburants contenant plus de 15,0% vol. de MTBE (méthyl-tertio-butyl-éther) (teneur en oxygène de 2,7 % en poids).**

### **Ne pas utiliser de méthanol**

Ne pas utiliser de méthanol (alcool de bois) dans votre véhicule. Ce type de carburant peut réduire le rendement du véhicule, endommager les composants du circuit d'alimentation en carburant, du circuit de commande du moteur, du système de commande des émissions gazeuses.

### **Additifs pour carburant**

Genesis recommande d'utiliser de l'essence sans plomb avec un indice d'octane de 95 RON (Research Octane Number) / 91 AKI (Anti Knock Index) ou supérieur. Pour les clients qui n'utilisent pas de l'essence de bonne qualité et qui ont des problèmes de démarrage ou de moteur qui ne tourne pas normalement, il est recommandé d'ajouter une bouteille d'additif au réservoir de carburant selon le calendrier d'entretien (**se reporter au chapitre 9, « Calendrier d'entretien normal »**).

Des additifs sont disponibles auprès de votre concessionnaire Genesis agréé avec des informations sur la façon de les utiliser. Ne mélangez pas d'autres additifs.

### **Fonctionnement dans des pays étrangers**

Si vous parcourez un autre pays :

- Observer toute la réglementation en matière d'enregistrement et d'assurance.
- Qu'il existe un réseau de distribution de carburant compatible avec votre véhicule.

## Moteur diesel

### **Carburant diesel**

Pour les moteurs diesel, utilisez uniquement un carburant diesel conforme à la norme EN 590 ou comparable. (EN signifie « European Norm » (norme européenne)) Évitez le diesel marin, le diesel de chauffage ou les additifs non-approuvés car ils augmentent l'usure et peuvent endommager le moteur et le circuit d'alimentation en carburant.

L'utilisation de carburants et/ou d'additifs non-autorisés entraînera une réduction de vos droits de garantie.

Votre véhicule utilise un carburant diesel dont l'indice de cétane est supérieur à 51. Quand deux types de carburant diesel sont disponibles, utilisez le carburant d'été et le carburant d'hiver en fonction des températures suivantes.

- Température supérieure à -5°C (23°F) ... Carburant diesel d'été
- En dessous de -5 °C ... Carburant diesel d'hiver

Soyez très attentif au niveau de carburant dans le réservoir. En cas d'arrêt du moteur suite à une panne d'essence, il faudra purger complètement le circuit pour pouvoir redémarrer le moteur.

### **REMARQUE**

**Évitez à tout prix l'entrée d'essence ou d'eau dans le réservoir. Dans ce cas, il faudrait vider complètement le réservoir et purger les conduites pour éviter de boucher la pompe d'injection et d'endommager le moteur.**

### **REMARQUE**

**Carburant diesel (si équipé du système DPF)**

**Pour les véhicules diesel équipés d'un système DPF, il est conseillé d'utiliser du carburant diesel pour voiture réglementé. L'utilisation d'un carburant diesel à concentration de soufre élevée (supérieure à 50 ppm) et d'additifs non définis peut endommager le système DPF et provoquer l'émission d'une fumée blanche.**

### **Biodiesel**

Vous pouvez utiliser les mélanges de diesel ne contenant pas plus de 7 % de biodiesel (diesel B7) si ce biodiesel est conforme à la norme EN 14214 ou équivalente. (EN signifie « European Norm » (norme européenne)) L'utilisation de biocarburant affichant une concentration supérieure à 7 % au départ d'esther méthylique d'huile de colza, d'esther méthylique d'acide gras (EMAG), d'esther méthylique d'huile végétale (EMHV), etc. ou le mélange de diesel supérieur à 7 % avec du biodiesel provoquera une plus grande usure du moteur et du circuit d'alimentation en carburant ou les endommagera. La réparation ou le remplacement d'un composant usé ou endommagé suite à l'utilisation d'un carburant non autorisée ne sera pas couvert par la garantie du constructeur.

### **REMARQUE**

- **N'utilisez jamais un carburant qui ne répond pas aux caractéristiques les plus récentes du secteur pétrolier.**
- **N'utilisez jamais d'additifs ou de traitements qui ne sont ni recommandés, ni approuvés par le constructeur.**

## **MODIFICATIONS DU VÉHICULE**

- Ce véhicule ne doit pas être modifié. Toute modification peut affecter les performances, la sécurité ou la durée de vie du véhicule, voire enfreindre les réglementations sur la sécurité et les émissions.  
Les dommages ou problèmes de performances dus à des modifications du véhicule ne seront pas couverts par la garantie.
- L'utilisation d'appareils électriques non agréés peut entraîner un fonctionnement anormal du véhicule, endommager le câblage, décharger la batterie et provoquer un départ de feu. Pour votre sécurité, n'utilisez pas d'appareils électroniques non agréés.

### **REMARQUE**

**Certains sons d'avertissement (y compris le son d'accueil/de sortie du véhicule, etc.) sont générés via des hauts-parleurs ou des amplificateurs internes. Le cas échéant, nous vous recommandons d'acheter une pièce Genesis/Hyundai pour remplacer un amplificateur interne et les haut-parleurs. Tout autre produit non autorisé pourrait provoquer le dysfonctionnement des haut-parleurs ou des amplificateurs internes.**

## PROCESSUS DE RODAGE DU VÉHICULE

En prenant quelques précautions simples pendant les 1 000 premiers kilomètres (600 miles), vous pouvez accroître les performances, l'économie et la durée de vie de votre véhicule.

- Ne pas lancer le moteur du véhicule.
- Pendant la conduite, évitez toute accélération brusque.
- Ne restez pas à la même vitesse pendant de longues périodes, qu'elle soit rapide ou lente. Il est nécessaire de faire varier le régime moteur pour roder correctement le moteur.
- Évitez les arrêts brusques, excepté en cas d'urgence, afin de régler correctement les freins.
- La consommation de carburant et les performances du moteur peuvent varier en fonction du processus de rodage du véhicule et se stabiliser après avoir parcouru 6 000 km. Les nouveaux moteurs peuvent consommer plus d'huile pendant la période de rodage du véhicule.
- Ne tractez pas de remorque pendant les 2 000 premiers kilomètres (1 200 miles) du véhicule.

## RETOUR DES VÉHICULES EN FIN DE VIE (POUR L'EUROPE)

Genesis met tout en œuvre pour que les véhicules Genesis en fin de vie soient traités dans le respect de l'environnement et conformément à la directive de l'Union européenne sur les véhicules Hyundai en fin de vie.

Pour plus d'informations, consultez la page d'accueil Genesis de votre pays.

## 2. Informations sur le véhicule

Présentation de l'extérieur (I).....	2-2
Présentation de l'extérieur (II).....	2-3
Présentation de l'intérieur (I) .....	2-4
Présentation de l'intérieur (II) .....	2-5
Présentation du tableau de bord (I).....	2-6
Présentation du tableau de bord (II).....	2-7
Présentation des commandes au volant (I) .....	2-8
Présentation des commandes au volant (II) .....	2-9
Compartiment moteur (I).....	2-10
Compartiment moteur (II).....	2-11
Dimensions.....	2-12
Moteur .....	2-12
Puissance d'ampoule.....	2-13
Pneus et roues.....	2-14
Capacité de charge et de vitesse des pneus .....	2-15
Climatisation .....	2-15
Poids du véhicule et volume de bagages.....	2-15
Lubrifiants recommandés et capacités.....	2-16
Indice de viscosité SAE recommandé .....	2-17
Numéro d'identification du véhicule (VIN) .....	2-19
Étiquette d'homologation du véhicule.....	2-19
Spécifications de pneu et étiquette de pression.....	2-20
Numéro de moteur .....	2-20
Étiquette du compresseur du climatiseur.....	2-21
Déclaration de conformité .....	2-21
Étiquette de carburant .....	2-22
Moteur essence.....	2-22
Moteur diesel.....	2-23

## PRÉSENTATION DE L'EXTÉRIEUR (I)

■ Vue avant



OJK010001

1. Capot.....	5-48	5. Toit ouvrant.....	5-43
2. Phares.....	9-77	6. Balais d'essuie-glace avant.....	5-79, 9-40
3. Pneus et roues.....	9-46	7. Vitres.....	5-38
4. Rétroviseur extérieur.....	5-34	8. Radar avant.....	7-4



## PRÉSENTATION DE L'EXTÉRIEUR (II)

### ■ Vue arrière



**La forme réelle peut différer de celle présentée dans l'illustration.**

OJK010002

- |                              |      |  |       |
|------------------------------|------|--|-------|
| 1. Porte .....               | 5-15 | 6. Bouton d'ouverture/de fermeture du hayon..... | 5-52  |
| 2. Trappe à carburant .....  | 5-58 | 7. Feu stop surélevé.....                        | 9-81  |
| 3. Feu combiné arrière ..... | 9-80 | 8. Balais d'essuie-glace arrière.....            | 9-41  |
| 4. Clignotant .....          | 9-80 | 9. Antenne.....                                  | 5-120 |
| 5. Hayon .....               | 5-49 | 10. Caméra de vue arrière large .....            | 7-124 |

## PRÉSENTATION DE L'INTÉRIEUR (I)

■ Conduite à gauche



**La forme réelle peut différer de celle présentée dans l'illustration.**

OJK010003

- |  |      |  |      |
|--|------|--|------|
| 1. Poignée de porte intérieure.....  | 5-16 | 9. Commutateur de réglage de l'éclairage du tableau de bord .....            | 4-5  |
| 2. Système de mémoire intégré .....  | 5-26 | 10. Bouton DBC (système de freinage en descente) .....                       | 6-38 |
| 3. Contacteur de réglage des rétroviseurs extérieurs .....                 | 5-35 | 11. Bouton d'arrêt de fonction ESC (commande de stabilité électronique)..... | 6-32 |
| 4. Bouton de rabattement des rétroviseurs extérieurs .....                 | 5-35 | 12. Bouton d'ouverture / de fermeture du hayon à commande électrique.....    | 5-52 |
| 5. Contacteur de verrouillage centralisé des portes .....                  | 5-17 | 13. Bouton EPB (frein de stationnement électronique).....                    | 6-23 |
| 6. Commutateurs de vitres électriques ..                                   | 5-38 | 14. Levier de déverrouillage du capot.....                                   | 5-48 |
| 7. Bouton de verrouillage de vitres électriques / .....                    | 5-41 | 15. Contacteur du levier de volant télescopique/inclinable .....             | 5-30 |
| Bouton de verrouillage électronique de sécurité pour enfant.....           | 5-20 | 16. Volant .....   | 5-29 |
| 8. Bouton d'arrêt de fonction ISG (arrêt et redémarrage automatique) ..... | 6-54 | 17. Siège.....   | 3-3  |

## PRÉSENTATION DE L'INTÉRIEUR (II)

■ Conduite à droite



**La forme réelle peut différer de celle présentée dans l'illustration.**

OJK01003R

- |  |      |  |      |
|--|------|--|------|
| 1. Poignée de porte intérieure.....  | 5-16 | 9. Commutateur de réglage de l'éclairage du tableau de bord .....            | 4-5  |
| 2. Système de mémoire intégré .....  | 5-26 | 10. Bouton DBC (système de freinage en descente) .....                       | 6-38 |
| 3. Contacteur de réglage des rétroviseurs extérieurs .....                 | 5-35 | 11. Bouton d'arrêt de fonction ESC (commande de stabilité électronique)..... | 6-32 |
| 4. Bouton de rabattement des rétroviseurs extérieurs .....                 | 5-35 | 12. Bouton d'ouverture / de fermeture du hayon à commande électrique.....    | 5-52 |
| 5. Contacteur de verrouillage centralisé des portes .....                  | 5-17 | 13. Bouton EPB (frein de stationnement électronique).....                    | 6-23 |
| 6. Commutateurs de vitres électriques ..                                   | 5-38 | 14. Levier de déverrouillage du capot.....                                   | 5-48 |
| 7. Bouton de verrouillage de vitres électriques / .....                    | 5-41 | 15. Contacteur du levier de volant télescopique/inclinable .....             | 5-30 |
| Bouton de verrouillage électronique de sécurité pour enfant .....          | 5-20 | 16. Volant .....   | 5-29 |
| 8. Bouton d'arrêt de fonction ISG (arrêt et redémarrage automatique) ..... | 6-54 | 17. Siège.....   | 3-3  |

## PRÉSENTATION DU TABLEAU DE BORD (I)

■ Conduite à gauche



- |   |       |   |       |
|---|-------|---|-------|
| 1. Combiné d'instruments .....                            | 4-4   | 12. Chargeur USB .....                                    | 5-110 |
| 2. Avertisseur sonore.....                                | 5-31  | 13. Surface de chargeur sans fil .....                    | 5-112 |
| 3. Airbag frontal du conducteur .....                     | 3-52  | 14. Porte-gobelet.....                                    | 5-107 |
| 4. Bouton de démarrage/d'arrêt du moteur.....             | 6-6   | 15. Sélecteur rotatif (sélecteur de vitesse rotatif)..... | 6-13  |
| 5. Système d'infodivertissement.....                      | 5-121 | 16. Bouton de maintien automatique .....                  | 6-27  |
| 6. Bouton de commande des feux de détresse.....           | 8-3   | 17. DBouton de mode Drive/ .....                          | 6-43  |
| 7. Système de commande automatique de climatisation ..... | 5-83  | Bouton de mode Terrain .....                              | 6-43  |
| 8. Airbag frontal du passager.....                        | 3-52  | 18. Bouton de stationnement/vue .....                     | 7-125 |
| 9. Boîte à gants .....                                    | 5-105 | 19. Bouton de sécurité de stationnement .....             | 7-152 |
| 10. Témoin de chargeur sans fil.....                      | 5-112 | 20. Climatisation siège arrière .....                     | 5-87  |
| 11. Port USB.....   | 5-120 | 21. Chargeur USB de siège arrière .....                   | 5-110 |
|   |       | 22. Prise de courant/ .....                               | 5-109 |
|   |       | Onduleur C.A. ....  | 5-111 |

## PRÉSENTATION DU TABLEAU DE BORD (II)

■ Conduite à droite



**La forme réelle peut différer de celle présentée dans l'illustration.**

OJK010004R

1. Combiné d'instruments .....	4-4	12. Chargeur USB .....	5-110
2. Avertisseur sonore.....	5-31	13. Surface de chargeur sans fil .....	5-112
3. Airbag frontal du conducteur .....	3-52	14. Porte-gobelet.....	5-107
4. Bouton de démarrage/d'arrêt du moteur.....	6-6	15. Sélecteur rotatif (sélecteur de vitesse rotatif).....	6-13
5. Système d'infodivertissement.....	5-121	16. Bouton de maintien automatique .....	6-27
6. Bouton de commande des feux de détresse.....	8-3	17. DBouton de mode Drive/.....	6-43
7. Système de commande automatique de climatisation .....	5-83	Bouton de mode Terrain .....	6-43
8. Airbag frontal du passager.....	3-52	18. Bouton de stationnement/vue .....	7-125
9. Boîte à gants .....	5-105	19. Bouton de sécurité de stationnement .....	7-152
10. Témoin de chargeur sans fil.....	5-112	20. Climatisation siège arrière.....	5-87
11. Port USB .....	5-120	21. Chargeur USB de siège arrière .....	5-110
		22. Prise de courant/ .....	5-109
		Onduleur C.A. ....	5-111

## PRÉSENTATION DES COMMANDES AU VOLANT (I)

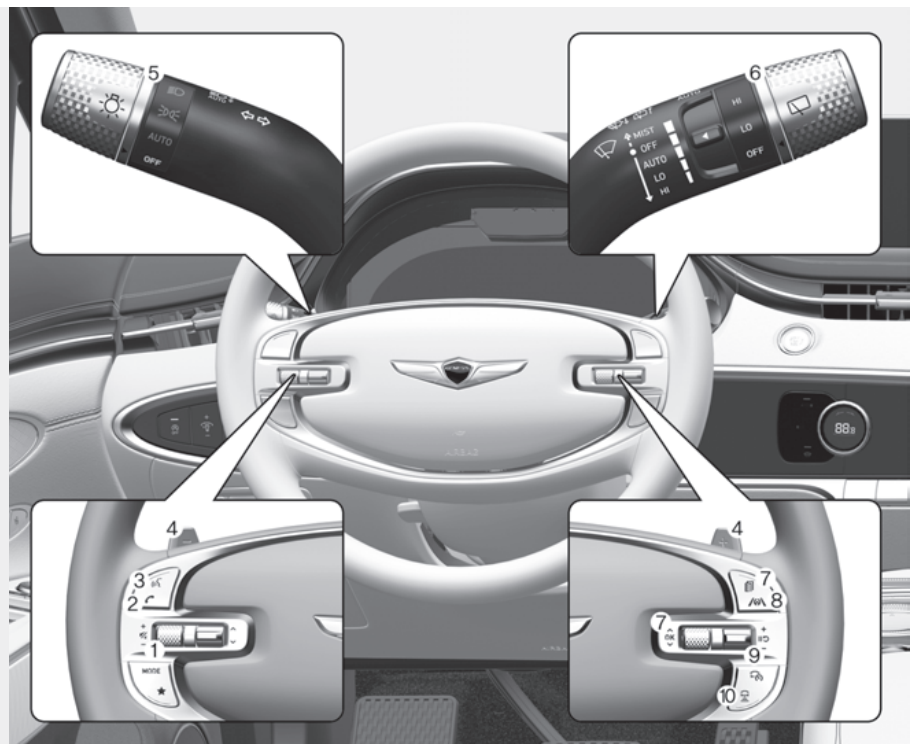

La forme réelle peut différer de celle présentée dans l'illustration.

OJK010005

1. Commandes audio au volant.....5-120
2. Bouton du système de téléphones mains-libres Bluetooth®..... 5-122
3. Bouton de reconnaissance vocale .....5-121
4. Changement de vitesses à palettes ..... 6-20
5. Levier de commande d'éclairage ..... 5-63
6. Levier de commande de lave-glace et d'essuie-glace.....5-79
7. Commandes de l'affichage du combiné..4-32
8. Bouton d'aide au maintien de voie ..... 7-27, 7-108
9. Bouton d'aide à la conduite..... 7-59
10. Bouton de distance du véhicule.....7-82

## PRÉSENTATION DES COMMANDES AU VOLANT (II)

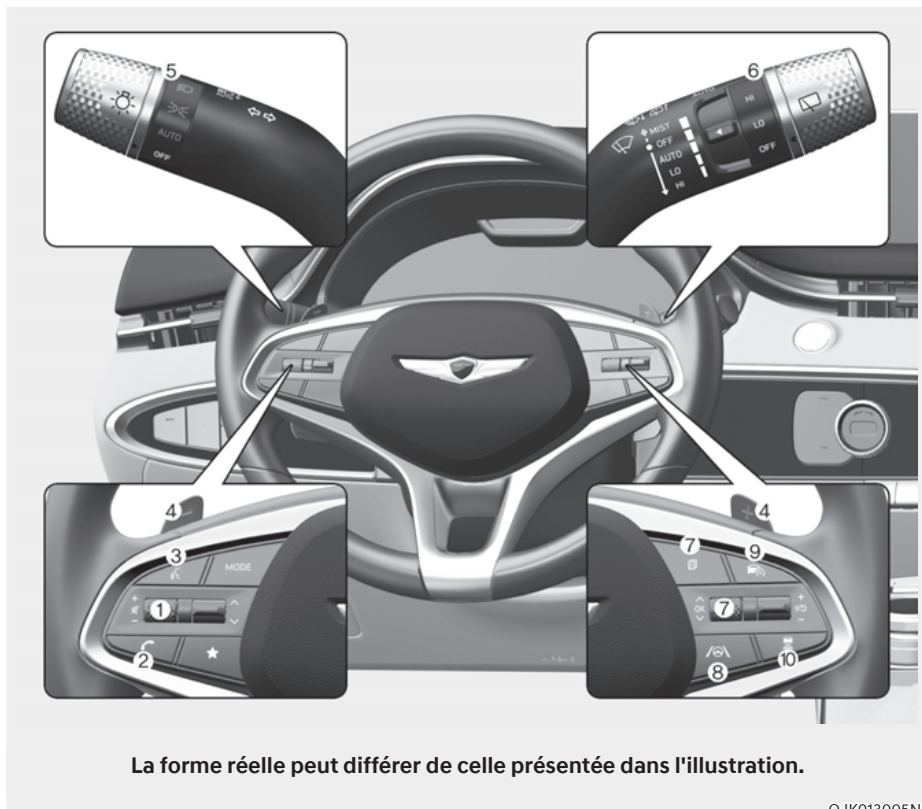

- |  |  |
|--|--|
| 1. Commandes audio au volant.....5-120                                   | 6. Levier de commande des essuie-glaces/<br>lave-glaces.....5-79 |
| 2. Bouton du système de téléphone mains-<br>libres Bluetooth®..... 5-122 | 7. Commandes de l'affichage du combiné..4-32                     |
| 3. Bouton de reconnaissance vocale .....5-121                            | 8. Bouton d'aide au maintien de<br>voie ..... 7-27, 7-108        |
| 4. Manette de changement de vitesse ... 6-20                             | 9. Bouton d'aide à la conduite..... 7-59                         |
| 5. Levier de commande d'éclairage ..... 5-63                             | 10. Bouton de distance du véhicule.....7-82                      |

## COMPARTIMENT MOTEUR (I)

### ■ 2.5 T-GDI

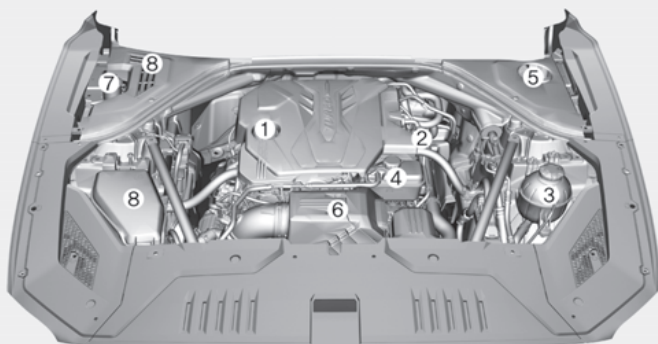

### ■ 3.5 T-GDI

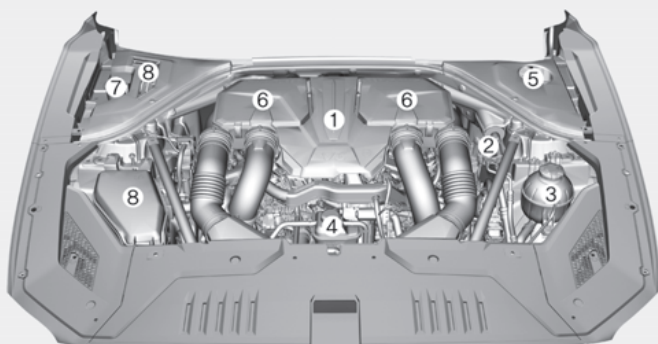

**Le compartiment moteur de votre véhicule peut différer de celui présenté dans l'illustration.**

OJK091001N/OJK090002L

- |   |      |  |      |
|---|------|--|------|
| 1. Bouchon de remplissage d'huile moteur.....                             | 9-30 | 5. Réservoir de liquide de frein.....    | 9-36 |
| 2. Jauge d'huile moteur .....   | 9-29 | 6. Filtre à air .....                    | 9-38 |
| 3. Réservoir de liquide de refroidissement moteur.....                    | 9-33 | 7. Réservoir de liquide lave-glace ..... | 9-37 |
| 4. Réservoir de liquide de refroidissement pour intercooler liquide ..... | 9-33 | 8. Boîte à fusibles .....                | 9-56 |



## COMPARTIMENT MOTEUR (II)

■ 2.2 TCI

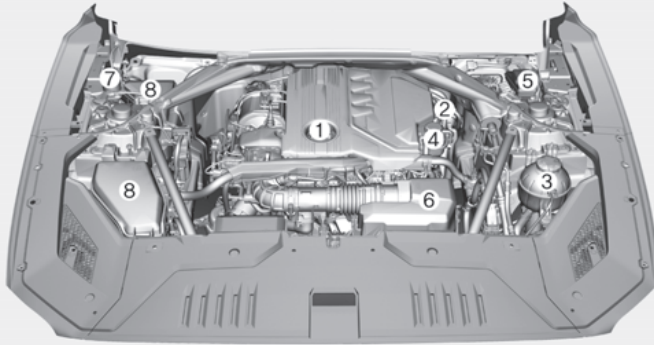

**Le compartiment moteur de votre véhicule peut différer de celui présenté dans l'illustration.**

OJK09003L

- |   |      |  |      |
|---|------|--|------|
| 1. Bouchon de remplissage d'huile moteur.....                             | 9-30 | 5. Réservoir de liquide de frein.....    | 9-36 |
| 2. Jauge d'huile moteur .....   | 9-29 | 6. Filtre à air .....                    | 9-38 |
| 3. Réservoir de liquide de refroidissement moteur.....                    | 9-33 | 7. Réservoir de liquide lave-glace ..... | 9-37 |
| 4. Réservoir de liquide de refroidissement pour intercooler liquide ..... | 9-33 | 8. Boîte à fusibles .....                | 9-56 |

## DIMENSIONS

Éléments		mm (po)	
Longueur totale		4 715 (185,63)	
Largeur totale		1 910 (75,20)	
Hauteur totale		1 630 (64,17)	
Bande de roulement	Dimensions du pneu	Avant	Arrière
	18 pouces	1 651 (65)	1 667 (65,63)
	19 pouces	1 649 (64,92)	1 665 (65,55)
	21 pouces	1 641 (64,60)	1 657 (65,24)
Empattement		2 875 (113,19)	

## MOTEUR

Moteur	Cylindrée cc (po cu)	Alésage x course mm (po)	Ordre d'allumage	Nombre de cylindres
2.5 T-GDI	2 497 (152,4)	88,5 x 101,5 (3,5 x 4)	1-3-4-2	4
3.5 T-GDI	3 470 (211,8)	92 x 87 (3,6 x 3,4)	1-2-3-4-5-6	6
2.2 TCI	2 151 (131,3)	83 x 99,4 (3,3 x 3,9)	1-3-4-2	4

## PUISSANCE D'AMPOULE

Ampoule		Type ampoule	Puissance
Avant	Phares	Feux de croisement	LED
		Assistant feu de route/feu de croisement	LED
	Clignotant	LED	
	Feux de position	LED	
	Feux diurnes	LED	
	Lampe de pied de porte	LED	
Arrière	Feu Stop	LED	
	Feu arrière	LED	
	Clignotant	LED	
	Feu de recul	LED	
	Éclairage de plaque d'immatriculation	LED	
	Feux antibrouillard	LED	
	Feu stop surélevé	LED	
Intérieur	Lampe d'ambiance et liseuse de siège avant	LED	
	Lampe d'ambiance de siège arrière (sans toit ouvrant)	LED	
	Liseuse de siège arrière (avec toit ouvrant)	LED	
	Lampe du miroir de courtoisie	LED	
	Éclairage de la boîte à gants	LED	
	Éclairage de poignée / Éclairage d'ambiance / Éclairage de courtoisie de porte	LED	
	Éclairage du compartiment à bagages	LED	

## PNEUS ET ROUES

Éléments	Dimensions du pneu	Dimensions de la roue	Pression de gonflage kPa (psi)				Couple de boulon de roue kgf-m (lbf-ft, N-m)
			Charge normale		Charge maximale		
			Avant	Arrière	Avant	Arrière	
Pneu classique	235/60R18	8,0J X 18	230 (33)	250 (36)	240 (35)	260 (38)	14~16 (101~116, 137~157)
	235/55R19	8,0J x 19	230 (33)	250 (36)	240 (35)	260 (38)	
	255/40R21	9,0J X 21	230 (33)	260 (38)	240 (35)	280 (41)	
Roue de secours compacte *1	T155/90R18	4,0T X 18	420 (60)	420 (60)	420 (60)	420 (60)	
	T155/80R19	4,0T X 19	420 (60)	420 (60)	420 (60)	420 (60)	

\*1: Si votre véhicule n'est pas équipé d'une roue de secours compacte, votre véhicule sera équipé d'un kit anti-crevaisson.

### REMARQUE

- La température ambiante affecte la pression des pneus (environ 7 kPa (1 psi) pour chaque changement de 7 °C. Si des températures plus froides sont prévues, il est possible d'augmenter la pression de gonflage des pneus pour atteindre 20 kPa (3 psi) maximum par rapport à ce qui est spécifié. Si des changements de température extrêmes sont attendus, veuillez à vérifier et ajuster la pression de gonflage des pneus en conséquence.
- La pression de gonflage des pneus baisse avec une altitude plus élevée et augmente avec une altitude plus basse (environ 10 kPa (2,4 psi) pour chaque changement d'altitude par kilomètre (ou mile)). Veuillez à vérifier et ajuster la pression des pneus en conséquence lorsque vous roulez et qu'il y a des changements d'altitude.
- Ne dépassez pas la pression de gonflage de pneus maximale comme indiqué sur le flanc du/des pneu(s).



### ATTENTION

Lorsque vous remplacez des pneus, utilisez TOUJOURS la même taille, le même type, la même marque, la même construction et le même dessin de sculpture fournis avec le véhicule. Sinon, les pièces associées pourraient être endommagées ou ne pas fonctionner correctement.

## CAPACITÉ DE CHARGE ET DE VITESSE DES PNEUS (POUR L'EUROPE)

Éléments	Dimensions du pneu	Dimensions de la roue	Capacité de charge		Capacité de vitesse	
			LI *1	kg (lbs)	SS *2	km/h (mph)
Pneu classique	235/60R18	8,0J X 18	107	975 (2 149)	W	270 (168)
	235/55R19	8,0J x 19	105	925 (2 039)	W	270 (168)
	255/40R21	9,0J x 21	102	850 (1 873)	Y	300 (186)
Pneu de secours compact	T155/90R18	4,0T X 18	107	975 (2 149)	M	130 (81)
	T155/80R19	4,0T X 19	105	925 (2 039)	M	130 (81)

\*1 LI : INDICE DE CHARGE

\*2 SS : SYMBOLE DE VITESSE

## CLIMATISATION

Élément		Poids du volume	Catégorie
Réfrigérant	Type A	625±25 g (22,05±0,88 oz.)	R-1234yf
	Type B	675±25 g (23,81±0,88 oz.)	R-134a
Lubrifiant pour compresseur		100±10 g (3,52±0,35 oz.)	PAG

Nous vous recommandons de contacter un concessionnaire Genesis agréé pour obtenir plus de détails.

## POIDS DU VÉHICULE ET VOLUME DE BAGAGES

Élément	2.5 T-GDI		3.5 T-GDI	2.2 TCI	
	2WD	Traction intégrale (AWD)	Traction intégrale (AWD)	2WD	Traction intégrale (AWD)
Poids brut du véhicule	2 435 kg (5 368 lbs)	2 500 kg (5 512 lbs)	2 585 kg (5 699 lbs)	2 480 kg (5 467 lbs)	2 545 kg (5 611 lbs)

Volume de bagages		
2.5 T-GDI	3.5 T-GDI	2.2 TCI
542 l (19,1 cu.ft)		

## LUBRIFIANTS RECOMMANDÉS ET CAPACITÉS

Pour optimiser les performances et la durabilité du moteur et du groupe motopropulseur, n'utilisez que des lubrifiants de bonne qualité. L'utilisation de lubrifiants appropriés améliore également le rendement du moteur et permet ainsi de réaliser des économies de carburant plus importantes.

Ces lubrifiants et ces liquides sont recommandés pour votre véhicule.

Lubrifiant		Volume	Catégorie
Huile moteur <sup>*1 *2</sup> Recommande  	2.5 T-GDI	6,2 l (6,5 US qt.)	API SN PLUS /SP ou ILSAC GF-6 <sup>*3</sup> SAE : 0W-30
	3.5 T-GDI	7,0 l (7.4 US qt.)	API SN PLUS/SP ou ILSAC GF-6 <sup>*3</sup> SAE : 0W-30
			ACEA A5/B5 <sup>*4</sup> SAE : 5W-30
	2.2 TCI	5,6 l (5.9 US qt.)	ACEA C5 (ou C3 ou C2) SAE : 0W-20
Solution aqueuse d'urée (moteur diesel)		14 l (15 US qt.)	ISO 22241 ou DIN 70070
Liquide de boîte de vitesses automatique		9,2 l (9,7 US qt.)	ATF SP-IV-RR d'origine GS ATF SP-IV-RR, Genesis/HYUNDAI
Liquide de refroidissement moteur	2.5 T-GDI	8,6 l (9.1 US qt.)	Mélange d'antigel et d'eau (liquide de refroidissement à base d'éthylène-glycol et de phosphate pour radiateur en aluminium)
	3.5 T-GDI	9,7 l (10.2 US qt.)	
	2.2 TCI	8,9 l (9.4 US qt.)	
Liquide de refroidissement pour intercooler	2.5 T-GDI	1,48 l (1.56 US qt.)	
	3.5 T-GDI	1,48 l (1.56 US qt.)	
	2.2 TCI	2,0 l (2.11 US qt.)	
Liquide de frein <sup>*5</sup>		Selon les besoins	SAE J1704 DOT-4LV, FMVSS116 DOT-4, ISO4925 CLASS-6
Huile de différentiel avant (AWD) <sup>*6</sup>		0,67±0,025 l (0,71±0,026 US qt.)	HUILE POUR ENGRENAGES HYPOÏDES API GL-5 SAE 75W/85 (HUILE POUR ENGRENAGES SYNTHÉTIQUE SK HK 75W85 FM OU ÉQUIVALENT)
Huile de différentiel arrière <sup>*6</sup>		1,2±0,05 l (1,27±0,05 US qt.)	HUILE POUR ENGRENAGES HYPOÏDES API GL-5 SAE 75W/85 (HUILE POUR ENGRENAGES SYNTHÉTIQUE SK HK 75W85 FM PLUS OU ÉQUIVALENT)

Lubrifiant	Volume	Catégorie
Huile de la boîte de transfert (AWD)	Engrenage/embrayage : 0,42 ± 0,021 ℓ (0.44 ± 0.022 US qt.) Actionneur : 0,27 ± 0,010 ℓ (0,28 ± 0,011 US qt.)	SHELL TF0870B
Huile e-LSD	0,41 ± 0,015 ℓ (0.43 ± 0.016 US qt.)	SHELL TF0870C
Carburant	66 ℓ (17,43 US gal.)	Se reporter à « Exigences de carburant » au chapitre 1.

\* Le Moyen-Orient comprend la Libye, l'Algérie, l'Iran, le Maroc, le Soudan, la Tunisie et l'Égypte.

\*1: Reportez-vous aux numéros de viscosité SAE recommandés à la page suivante.

\*2: Les huiles moteur étiquetées Energy Conserving Oil (huile pour économie d'énergie) sont maintenant disponibles. Outre d'autres avantages supplémentaires, elles contribuent à économiser du carburant en réduisant la quantité de carburant nécessaire pour s'opposer aux frottements du moteur. Ces améliorations ne sont pas nécessairement perceptibles au quotidien, mais elles permettent des économies significatives de coûts et d'énergie sur un an.

\*3: Requiert de l'huile moteur de grade API SN PLUS (ou supérieur) 100% synthétique. En cas d'utilisation d'une huile de grade inférieur (huile minéral, y compris semi-synthétique), l'huile moteur et le filtre à huile doivent être remplacés conformément au calendrier d'entretien pour conditions difficiles.

\*4: Requiert de l'huile moteur de grade < ACEA A5/B5 100% synthétique>. En cas d'utilisation d'une huile de grade inférieur (huile minéral, y compris semi-synthétique), l'huile moteur et le filtre à huile doivent être remplacés conformément au calendrier d'entretien pour conditions difficiles.

\*5: Pour conserver les meilleures performances de freinage et de l'ABS/ESC, nous vous recommandons d'utiliser le liquide de frein d'origine qui est conforme aux spécifications.

\*6: Si le différentiel avant/arrière est submergé, nous vous conseillons de vous rendre chez un concessionnaire Genesis agréé pour vidanger l'huile de différentiel.

## Indice de viscosité SAE recommandé

### REMARQUE

- **Veillez à toujours nettoyer le pourtour du bouchon de remplissage, du bouchon de vidange ou de la jauge avant de contrôler ou de vidanger un lubrifiant. Ceci est particulièrement important dans les zones poussiéreuses ou sableuses et lorsque le véhicule roule sur des chaussées non asphaltées. Le nettoyage des zones du bouchon et de la jauge empêche la saleté et les gravillons de pénétrer dans le moteur et les autres mécanismes qui pourraient être endommagés.**
- **N'ajoutez jamais d'additifs dans l'huile moteur. Les additifs d'huile moteur peuvent modifier les propriétés de l'huile moteur, et peuvent provoquer de graves défaillances du moteur.**

La viscosité (épaisseur) de l'huile moteur a un effet sur l'économie de carburant et le fonctionnement par temps froid (démarrage du moteur et fluidité de l'huile moteur). Les huiles moteur à viscosité plus faible peuvent permettre une meilleure économie de carburant et de meilleures performances par temps froid, mais des huiles moteur à viscosité plus élevée sont nécessaires pour une lubrification satisfaisante par temps chaud. L'utilisation d'huiles d'une viscosité autre que celles recommandées peut endommager le moteur.

Lors du choix d'une huile, pensez à la plage de températures dans laquelle votre véhicule sera utilisé avant la prochaine vidange. Sélectionnez la viscosité d'huile recommandée dans le tableau.

		Plage de température et viscosité SAE											
		Température °C (°F)	-30	-20	-10	0	10	20	30	40	50		
Huile moteur essence	2.5 T-GDI												
	3.5 T-GDi (sauf Moyen-Orient*)												
	3.5 T-GDi (pour le Moyen-Orient*)												
Huile moteur diesel	2.2 TCI												

\* Le Moyen-Orient comprend la Libye, l'Algérie, l'Iran, le Maroc, le Soudan, la Tunisie et l'Égypte.



Une huile moteur affichant cette marque de certification de l'American Petroleum Institute (API) est conforme au comité consultatif international de spécification des lubrifiants (ILSAC). Il est recommandé d'utiliser uniquement des huiles moteur respectant cette marque de certification API.



## NUMÉRO D'IDENTIFICATION DU VÉHICULE (VIN)

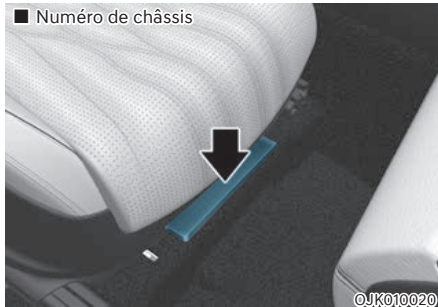

Le numéro d'identification du véhicule (VIN) est le numéro utilisé pour immatriculer votre véhicule et pour toutes les démarches légales associées à sa propriété, etc.

Le numéro est gravé sur le plancher sous le siège avant droit. Pour vérifier le numéro, ouvrir le couvercle.

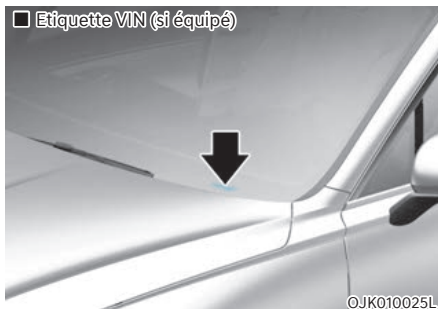

Le VIN se trouve également sur une plaque fixée à la partie supérieure du côté gauche du tableau de bord. Le numéro sur la plaque peut se voir facilement de l'extérieur à travers le pare-brise.

## ÉTIQUETTE D'HOMOLOGATION DU VÉHICULE



L'étiquette de certification du véhicule fixée au pied milieu du côté conducteur (ou passager avant) indique le numéro d'identification du véhicule (VIN).

## SPÉCIFICATIONS DE PNEU ET ÉTIQUETTE DE PRESSION



Les pneus fournis sur votre nouveau véhicule sont choisis pour offrir les meilleures performances pour une conduite normale.

L'étiquette des pneus située sur le pied milieu côté conducteur indique les pressions recommandées pour les pneus de votre véhicule.

## NUMÉRO DE MOTEUR

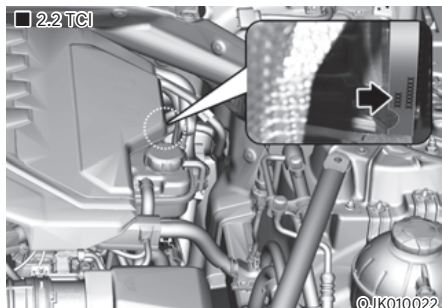
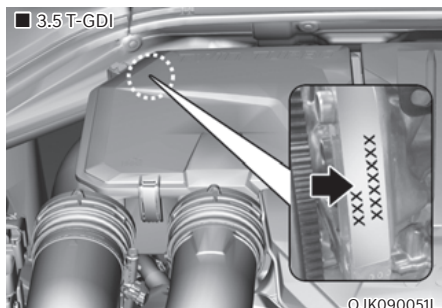
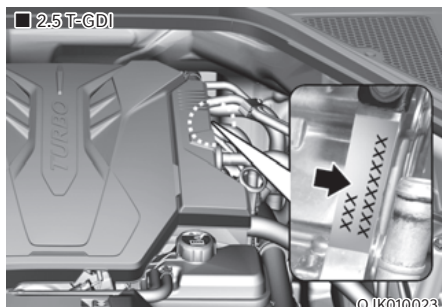

Le numéro du moteur est gravé sur le bloc moteur, comme indiqué sur l'illustration.

## ÉTIQUETTE DU COMPRESSEUR DU CLIMATISEUR



Une étiquette indique le type du compresseur de votre véhicule, avec le modèle, la référence du fournisseur, le numéro de production, le réfrigérant (1) et l'huile réfrigérante (2).

## DÉCLARATION DE CONFORMITÉ (SI ÉQUIPÉ)

■ Exemple

CE CE 0678

CE0678

Les composants de radio-fréquence du véhicule sont conformes aux exigences et aux autres dispositions de la directive 1995/5/CE.

Pour accéder à des informations complémentaires, notamment à la déclaration de conformité du fabricant, consultez le site Web de Genesis ci-après ;

<http://service.hyundai-motor.com>

## ÉTIQUETTE DE CARBURANT (SI ÉQUIPÉ)

### Moteur essence

L'étiquette de carburant est apposée sur la trappe de carburant.

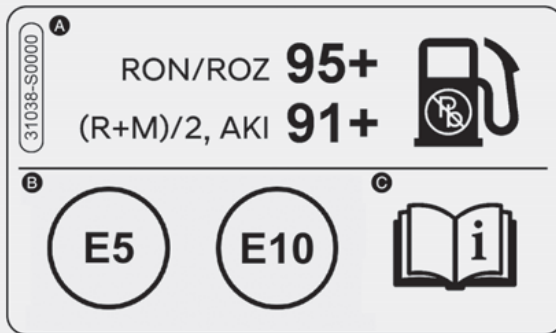

OPDEN013020L

- A. L'indice d'octane de l'essence sans plomb
  1. RON/ROZ : Indice d'octane de recherche
  2. (R+M)/2, AKI : Indice antidétonant
- B. Identifiants pour carburants de type essence
  - \* Ce symbole indique un carburant utilisable. Ne pas utiliser d'autre carburant.
- C. Pour d'autres détails, se reporter à la section « Exigences de carburant » au chapitre 1.

## Moteur diesel

L'étiquette de carburant est apposée sur la trappe de carburant.



- A. Carburant : diesel
- B. Identifiants pour les carburants diesel qui contiennent des EMAG
  - \* Ce symbole indique un carburant utilisable. Ne pas utiliser d'autre carburant.
- C. Pour d'autres détails, se reporter à la section « Exigences de carburant » au chapitre 1.

# 3. Système de sécurité

Mesures de sécurité importantes .....	3-2
Portez toujours votre ceinture de sécurité .....	3-2
Attachez tous les enfants.....	3-2
Dangers liés aux airbags.....	3-2
Distraction du conducteur.....	3-2
Contrôlez votre vitesse .....	3-2
Maintenez son véhicule en état de sécurité.....	3-2
Sièges .....	3-3
Mesures de sécurité.....	3-6
Sièges avant.....	3-7
Sièges arrière.....	3-12
Appuie-tête.....	3-16
Siège chauffant .....	3-20
Ventilation des sièges .....	3-23
Ceintures de sécurité.....	3-26
Mesures de sécurité concernant les ceintures de sécurité.....	3-26
Témoin de la ceinture de sécurité.....	3-27
Système de retenue de ceinture de sécurité.....	3-29
Ceinture de sécurité à prétensionneur (PSB).....	3-33
Mesures de sécurité supplémentaires concernant les ceintures de sécurité .....	3-34
Entretien des ceintures de sécurité .....	3-36
Système de protection d'enfant (CRS) .....	3-37
Notre recommandation : les enfants toujours à l'arrière.....	3-37
Choix du dispositif de retenue enfant .....	3-38
Installation d'un système de retenue pour enfants (CRS).....	3-40
Airbag - système de retenue supplémentaire .....	3-49
Emplacements des airbags?.....	3-52
Comment fonctionne le système d'airbags ?.....	3-57
Ce à quoi il faut s'attendre après le déploiement d'un airbag .....	3-60
Pourquoi mon airbag ne s'est-il pas déployé lors d'une collision ? .....	3-61
Entretien du SRS.....	3-66
Mesures de sécurité supplémentaires.....	3-67
Étiquettes d'avertissement concernant les airbags.....	3-67
Système de levage actif du capot.....	3-68
Activation du système.....	3-68
Limitation du système.....	3-69
Dysfonctionnement du système .....	3-70

## MESURES DE SÉCURITÉ IMPORTANTES

Vous trouverez de nombreuses précautions et recommandations de sécurité dans cette section et tout au long de ce manuel. Les précautions de sécurité de cette section sont parmi les plus importantes.

### Portez toujours votre ceinture de sécurité

La ceinture de sécurité est votre meilleure protection dans tous les types d'accidents. Les airbags sont conçus pour compléter les ceintures de sécurité, et non pas pour les remplacer. Donc, même si votre véhicule est équipé d'airbags, assurez-vous TOUJOURS que vous et vos passagers portez correctement votre ceinture de sécurité.

### Attachez tous les enfants

Tous les enfants de moins de 13 ans doivent voyager correctement attachés sur un siège arrière, et non pas sur le siège avant. Les bébés et les jeunes enfants doivent être attachés dans un dispositif de retenue pour enfants approprié. Les enfants plus grands doivent utiliser un siège d'appoint avec la ceinture sous-abdominale/diagonale jusqu'à ce qu'ils puissent utiliser correctement la ceinture de sécurité sans siège d'appoint.

### Dangers liés aux airbags

Si les airbags peuvent sauver des vies, ils peuvent aussi causer des blessures graves ou mortelles aux occupants qui sont assis trop près d'eux ou qui ne sont pas correctement retenus. Les bébés, les jeunes enfants et les adultes de petite taille courent le plus grand risque d'être blessés par un airbag. Suivez toutes les instructions et les avertissements de ce manuel.

### Distraction du conducteur

La distraction du conducteur représente un danger grave et potentiellement mortel, surtout pour les conducteurs inexpérimentés. Au volant, la sécurité doit rester la préoccupation principale et les conducteurs doivent être conscients du grand nombre de distractions potentielles, telles que la somnolence, le fait d'essayer d'attraper un objet, de manger, de se coiffer, les autres passagers et d'utiliser un téléphone portable.

Les conducteurs peuvent être distraits lorsqu'ils détournent le regard et leur attention de la route ou lorsqu'ils lâchent le volant pour se concentrer sur autre chose que la conduite. Pour réduire le risque de distraction et d'accident :

- Réglez TOUJOURS vos périphériques mobiles (par exemple, lecteurs MP3, téléphones, unités de navigation, etc.) lorsque votre véhicule est en stationnement ou arrêté en toute sécurité.
- Utilisez votre périphérique mobile UNIQUEMENT lorsque la loi l'autorise et lorsque les conditions le permettent en toute sécurité. N'envoyez JAMAIS de textos ou d'e-mails en conduisant. La plupart des pays ont des lois qui interdisent aux conducteurs d'envoyer des textos. Certains pays et certaines villes interdisent également aux conducteurs d'utiliser les téléphones portables.
- Ne laissez JAMAIS un périphérique mobile vous distraire en conduisant. Vous devez conduire prudemment, garder les mains sur le volant et rester concentré sur la route pour garantir la sécurité de vos passagers et des autres usagers de la route.

### Contrôlez votre vitesse

Une vitesse excessive et un facteur fréquent de blessures ou de mort dans les accidents. En général, plus la vitesse est élevée, plus le risque est grand, mais des blessures graves peuvent aussi survenir à des vitesses plus faibles. Ne roulez jamais plus vite qu'à la vitesse de sécurité, quelle que soit la vitesse maximale affichée.

### Maintenez son véhicule en état de sécurité

Un pneu éclaté ou une défaillance mécanique peuvent être extrêmement dangereux. Pour éviter ce risque de problèmes, vérifiez régulièrement la pression et l'état de vos pneus et effectuez toute la maintenance programmée.

## SIÈGES

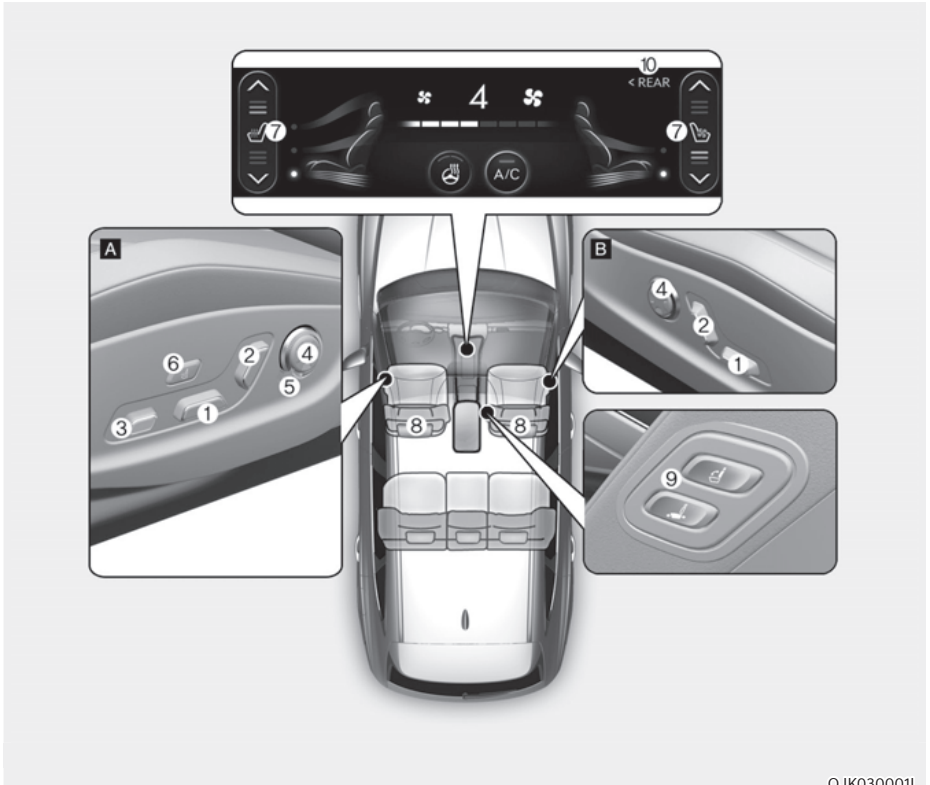

OJK030001L

[A] : côté conducteur, [B] : côté passager

**Siège avant**

- |  |   |
|--|---|
| <ul style="list-style-type: none"> <li>(1) Positionnement du siège vers l'avant ou vers l'arrière /<br/>Inclinaison de l'assise /<br/>Hauteur de l'assise</li> <li>(2) Réglage de l'angle du dossier</li> <li>(3) Extension de l'assise /<br/>Soutien de l'assise</li> <li>(4) Soutien lombaire</li> </ul> | <ul style="list-style-type: none"> <li>(5) Support de dossier</li> <li>(6) Siège à mouvement ergonomique</li> <li>(7) Siège chauffant/siège avec ventilation d'air</li> <li>(8) Appuie-tête</li> <li>(9) Commutateur d'accès</li> <li>(10) Réglage arrière</li> </ul> |
|--|---|





OJK030069L

### Siège arrière

- (11) Inclinaison du dossier (manuel)
- (12) Appuie-tête

- (13) Accoudoir
- (14) Siège chauffant/siège avec ventilation d'air
- (15) Levier de rabattement de dossier

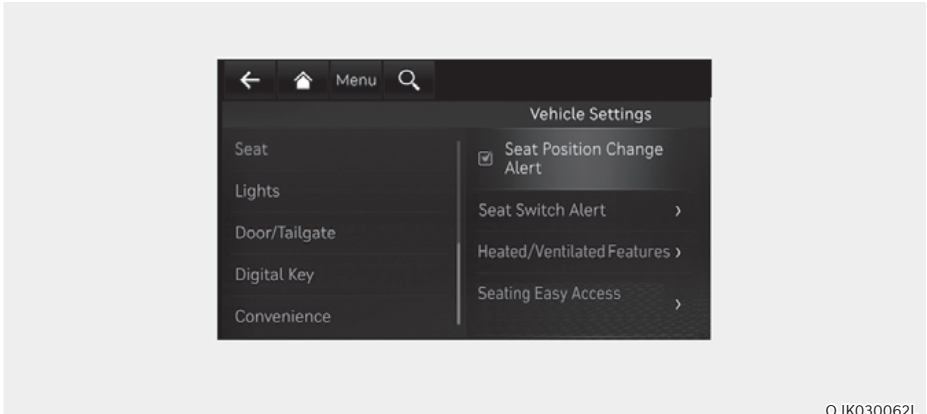

OJK030062L

### Système d'info-divertissement

Sélectionnez « Configuration → Véhicule → Siège » dans le menu Paramètres du système d'infodivertissement, vous pouvez utiliser plusieurs fonctions de confort.

- Avertissement de changement de position de siège : les informations relatives au changement de siège s'affichent.
- Avertissement de changement de position de siège : les informations détaillées du contacteur de siège et l'image s'affichent lorsque le contacteur est touché ou qu'il est déplacé.
- Fonctions de chauffage/de ventilation
  - Commandes auto. qui utilisent les réglages de contrôle de la température (pour le siège du conducteur) : le contrôle de la température du siège est automatique.
  - Distribution chauffage du siège : lorsque le chauffage du siège est allumé, vous pouvez diminuer la température ou couper le chauffage au niveau du dossier ou de l'assise.
- Facilité l'accès au siège
  - Facilité l'accès au volant : déplace le volant quand le conducteur entre dans le véhicule ou en sort.
  - Facilité d'accès au siège du conducteur : il est possible de sélectionner la distance du déplacement automatique (Normal/Amélioré/Off) du siège qui survient quand le conducteur entre dans le véhicule ou en sort.
- Siège à mouvement ergonomique
  - Étirement confort : vous pouvez déterminer la durée et l'intensité de fonctionnement de l'étirement confort.
  - Assistance à la posture intelligente : le siège est réglé pour soulager la position du conducteur après une heure de route.
  - Support intelligent : le support au niveau du siège du conducteur est amélioré en mode SPORT ou lors de la conduite à grande vitesse.

**Pour en savoir plus, lisez le code QR dans le manuel élémentaire fourni séparément.**

## Informations

Les informations fournies peuvent différer selon les fonctions applicables à votre véhicule.

## Mesures de sécurité

Tout comme les ceintures de sécurité et les airbags, le réglage des sièges joue un rôle essentiel dans la sécurité du conducteur et des passagers en cas d'accident. Les sièges doivent en effet être réglés dans une position sûre et confortable.

## AVERTISSEMENT

**N'utilisez pas un coussin qui réduit les frottements entre le siège et le passager. Les hanches du passager peuvent glisser sous la partie sous-abdominale de la ceinture de sécurité en cas d'accident ou d'arrêt brusque.**

**Des blessures internes graves ou mortelles peuvent survenir si la ceinture de sécurité ne peut pas fonctionner correctement.**

## Airbags

Vous pouvez prendre des mesures pour réduire le risque d'être blessé par le déploiement d'un airbag. Le fait de s'asseoir trop près d'un airbag augmente considérablement le risque de blessure en cas de déploiement de l'airbag. Reculez votre siège aussi loin que possible des airbags, tout en restant à une distance permettant de garder le contrôle du véhicule.

## AVERTISSEMENT

Pour réduire le risque de blessures graves ou mortelles liées au déploiement d'un airbag, prenez les précautions suivantes :

- Reculez le siège conducteur au maximum tout en conservant la capacité de contrôler le véhicule.
- Reculez le siège du passager avant au maximum.
- Tenez le volant en positionnant vos mains à 9 h et à 3 h pour réduire le risque de blessures au niveau des mains et des bras.
- Ne placez JAMAIS un objet ou une personne entre vous et l'airbag.
- N'autorisez pas le passager avant à poser ses pieds ou ses jambes sur la planche de bord pour lui éviter le risque de blessures aux jambes.

## Ceintures de sécurité

Attachez toujours votre ceinture de sécurité avant de démarrer. Les passagers doivent toujours se tenir droits et s'attacher correctement. Les bébés et les petits enfants doivent être attachés dans un dispositif de retenue pour enfants approprié. Les enfants dont la taille a dépassé celle d'un siège d'appoint et les adultes doivent être attachés avec leur ceinture de sécurité.

## AVERTISSEMENT

Prenez les précautions suivantes lorsque vous réglez votre ceinture de sécurité :

- N'attachez JAMAIS plusieurs passagers avec une seule ceinture de sécurité.
- Placez toujours le dossier le plus droit possible et la partie sous-abdominale de la ceinture bien ajustée, en position basse sur les hanches.
- Ne laissez JAMAIS les enfants ou les petits bébés voyager sur les genoux d'un passager.
- Ne passez pas la ceinture de sécurité sur votre cou ou d'objets tranchants et gardez toujours la sangle diagonale sur votre buste.
- Ne laissez pas la ceinture de sécurité se coincer ou se bloquer.

## Sièges avant

Le siège avant peut être réglé à l'aide des contacteurs de commande situés à l'extérieur du coussin du siège. Avant de conduire, réglez le siège à la bonne position afin de pouvoir facilement contrôler le volant, les pédales et les commandes du tableau de bord.



### AVERTISSEMENT

Prenez les précautions suivantes lorsque vous réglez votre siège :

- **N'essayez JAMAIS** de régler le siège lorsque le véhicule est en mouvement. Le siège pourrait réagir à des mouvements inattendus et entraîner une perte de contrôle du véhicule et un accident.
- **Ne placez rien** sous les sièges avant. Si des objets roulent aux pieds du conducteur, ils peuvent gêner l'accès aux pédales et provoquer un accident.
- **Veillez à ce que rien n'empêche** un positionnement normal et un verrouillage correct du dossier de siège.
- **Ne posez pas de briquet** sur le plancher ou sur le siège. Lorsque vous faites fonctionner le siège, du gaz peut sortir du briquet et déclencher un incendie.
- **Soyez extrêmement prudent** lorsque vous ramassez de petits objets coincés sous les sièges ou entre le siège et la console centrale. Vous pourriez vous couper ou blesser les mains avec les bords tranchants du mécanisme du siège.
- **Si des passagers sont assis** sur les sièges arrière, soyez vigilant en réglant le siège avant.
- **Assurez-vous** que le siège est bien verrouillé après l'avoir réglé. Sinon, le siège peut se déplacer de façon inattendue et provoquer un accident.



### ATTENTION

Pour éviter les blessures :

- **Ne réglez pas votre siège** en étant attaché. Le déplacement du coussin du siège vers l'avant peut exercer une forte pression sur votre abdomen.
- **Ne coincez pas vos mains ou vos doigts** dans les mécanismes du siège en le réglant.



### AVERTISSEMENT

Ne laissez **JAMAIS** des enfants sans surveillance dans le véhicule. Les sièges à commande électrique fonctionnent lorsque le véhicule est éteint.

### REMARQUE

Pour ne pas endommager les sièges :

- **N'insistez pas** lorsque le siège est avancé ou reculé au maximum.
- **Ne prenez pas plus de temps** que nécessaire pour régler les sièges lorsque le véhicule est éteint. Cela pourrait décharger inutilement la batterie.
- **N'actionnez pas deux ou plusieurs** sièges en même temps. Cela pourrait entraîner une panne électrique.

### Réglage en avant et en arrière

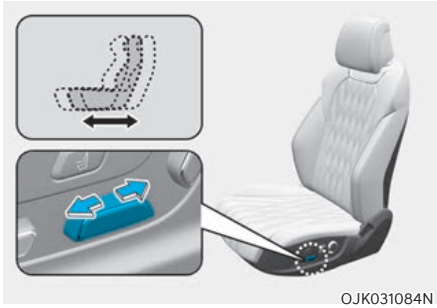

Pour avancer ou reculer le siège :

1. Poussez le commutateur de commande vers l'avant ou vers l'arrière.
2. Relâchez le commutateur lorsque la position vous convient.

### Réglage de l'inclinaison/de la hauteur de l'assise

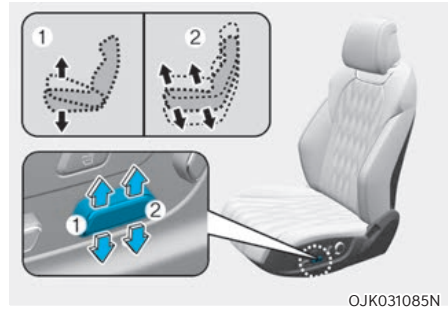

#### Inclinaison de l'assise (1)

Pour modifier l'angle de la partie avant de l'assise :

Poussez la partie avant du commutateur de commande vers le haut ou vers le bas pour rehausser ou abaisser l'avant de l'assise du siège.

Relâchez le commutateur lorsque la position vous convient.

#### Hauteur de l'assise (2)

Pour changer la hauteur de l'assise :

Poussez la partie arrière du commutateur de commande vers le haut pour rehausser l'assise ou vers le bas pour l'abaisser.

Relâchez le commutateur lorsque la position vous convient.

## Réglage de l'inclinaison du dossier

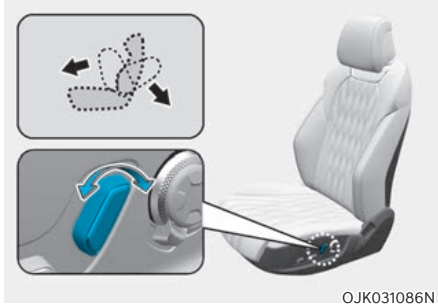

OJK031086N

Pour incliner le dossier du siège :

1. Poussez le commutateur de commande vers l'avant ou vers l'arrière.
2. Relâchez le commutateur lorsque la position du dossier vous convient.

### Inclinaison du dossier

Il peut être dangereux de s'asseoir avec le dossier incliné lorsque le véhicule se déplace. Même si votre ceinture est attachée, l'inclinaison du dossier réduit fortement la protection du système de retenue (ceinture de sécurité et ou airbags).



## AVERTISSEMENT

**Ne voyagez JAMAIS sur un siège dont le dossier est incliné lorsque le véhicule est en mouvement.**

**Ce type de comportement augmente le risque de blessures graves ou mortelles en cas de collision ou de freinage brutal.**

**Le conducteur et les passagers doivent TOUJOURS être correctement assis et attachés avec le dossier du siège en position verticale.**

Les ceintures de sécurité doivent appuyer sur vos hanches et votre poitrine pour fonctionner correctement. Lorsque le dossier du siège est incliné, la ceinture diagonale ne peut pas agir si elle n'est pas serrée contre votre poitrine. Elle sera au contraire devant vous. Lors d'un accident, vous pourriez être projeté contre la ceinture de sécurité et être blessé au cou ou ailleurs.

Plus le dossier est incliné, plus le risque que les hanches du passager glissent sous la partie sous-abdominale de la ceinture ou que son cou heurte la ceinture diagonale est élevé.

## Réglage de l'extension de l'assise (pour le siège du conducteur) (si équipé)

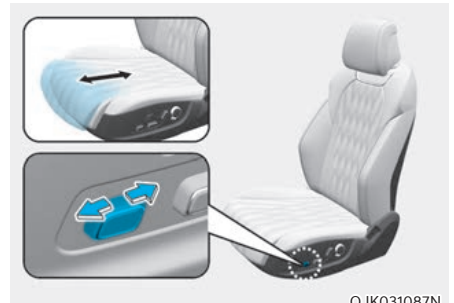

OJK031087N

Pour déplacer l'avant du coussin vers l'avant ou vers l'arrière :

1. Poussez le commutateur de commande vers l'avant ou vers l'arrière.
2. Relâchez le commutateur lorsque la longueur du coussin vous convient.

### Réglage du soutien de l'assise (pour le siège du conducteur) (si équipé)

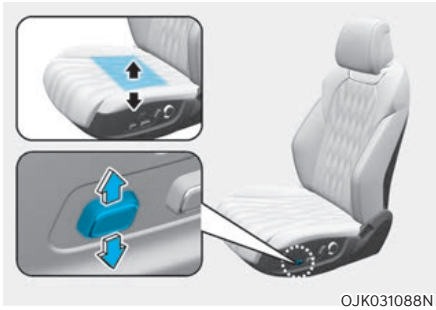

OJK031088N

Pour régler le soutien de l'assise :

1. Poussez le commutateur de commande vers le haut pour renforcer le soutien ou vers le bas pour le diminuer.
2. Relâchez le commutateur lorsque le soutien de l'assise vous convient.

### Soutien lombaire (si équipé)

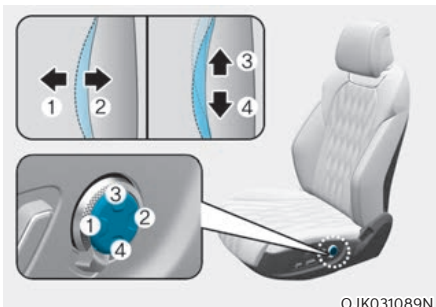

OJK031089N

Pour régler le soutien lombaire :

1. Appuyez sur la partie avant du commutateur (1) pour augmenter le soutien lombaire ou sur la partie arrière (2) pour le réduire.
2. Maintenez le commutateur (3) ou (4) pour déplacer le soutien vers le haut ou vers le bas.
3. Relâchez le commutateur lorsque le soutien lombaire vous convient.

### Réglage du support du dossier (pour le siège du conducteur) (si équipé)

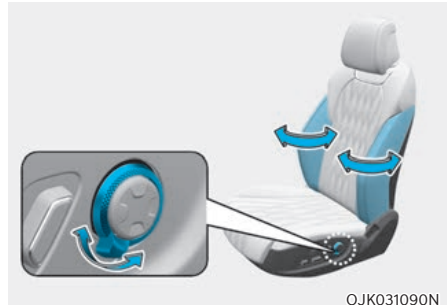

OJK031090N

Pour régler le support du dossier :

1. Poussez le levier de réglage dans le sens des aiguilles d'une montre pour faire rentrer le support. Poussez le levier de réglage dans le sens contraire des aiguilles d'une montre pour faire sortir le support.
2. Relâchez le levier une fois que la position du support vous convient.

### Siège à mouvement ergonomique (si équipé)

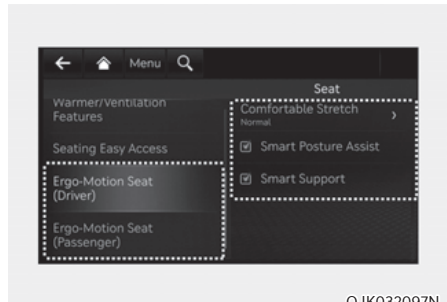

OJK032097N

Sélectionnez l'option « Siège à mouvement ergonomique » dans le menu Réglages du système d'info-divertissement afin de choisir et de configurer les fonctions complémentaires.



### AVERTISSEMENT

Essayez d'abord chacune de ces fonctions lorsque le véhicule est à l'arrêt.

### Étirement confort

La fonction d'étirement confort permet de soulager la fatigue du bassin et du bas du dos provoquée par la conduite.

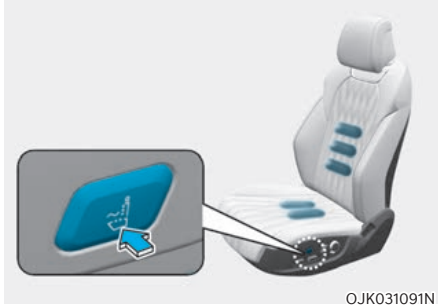

Chaque fois que vous appuyez sur le bouton, vous pouvez choisir un mode ou désactiver la fonction dans l'ordre suivant.

- Étirement du bassin : l'assise bouge et facilite le mouvement du bassin vers la gauche et vers la droite.
- Étirement lombaire : le dossier bouge et facilite le mouvement du bas du dos vers l'avant et vers l'arrière.
- Étirement complet : le dossier et le coussin bougent en alternance et contribuent ainsi à la réduction de la fatigue de tout le corps.
- Désactivé : désactive la fonction d'étirement confort.

Vous pouvez également modifier l'intensité et la durée de fonctionnement à partir du menu Paramètres du système d'infodivertissement.

- Intensité : Configuration → Véhicule → Siège → Siège à mouvement ergonomique → Étirement confort → Fort/Normal
- Durée : Configuration → Véhicule → Siège → Siège à mouvement ergonomique → Étirement confort → Durée → Court(10s)/Long(20s)

### Assistance à la posture intelligente

Après une heure de conduite, la fonction Assistance à la posture intelligente règle automatiquement la partie du siège en contact avec le bassin et le dos pour favoriser la posture.

Vous pouvez activer ou désactiver la fonction d'assistance à la posture intelligente depuis le menu Paramètres du système d'infodivertissement.

- Setup (Configuration) → Véhicule (Véhicule) → Seat (Siège) → Ergo-Motion Seat (Siège à mouvement ergonomique) → Smart posture Assist (Assistance à la posture intelligente)

### Support intelligent

Le support latéral du siège augmente en mode SPORT et lors de la conduite à grande vitesse.

Vous pouvez activer ou désactiver la fonction d'Assistant bien-être du dos depuis le menu Paramètres du système d'infodivertissement.

- Configuration → Véhicule → Siège → Siège à mouvement ergonomique → Support intelligent



## Commutateur d'accès



Le passager assis à l'arrière peut utiliser les commutateurs pour contrôler la position du siège du passager avant.

- Déplacement du siège vers l'avant ou vers l'arrière :  
Appuyez sur le commutateur (1) ou (2) pour déplacer le siège du passager avant vers l'avant ou vers l'arrière.
- Angle du dossier :  
Appuyez sur le commutateur (3) ou (4) pour incliner le dossier siège du passager avant vers l'avant ou vers l'arrière.

## Pochette au dos des dossiers

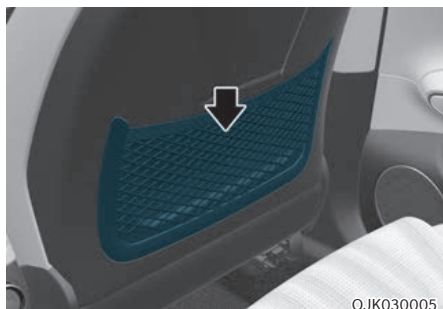

Une poche se trouve au dos des dossiers des sièges avant.

## ATTENTION

Ne posez pas d'objets lourds ou tranchants dans les poches des dossiers de siège. En cas d'accident, ils pourraient sortir de la poche et blesser les occupants.

## Sièges arrière



### AVERTISSEMENT

Prenez les précautions suivantes :

- Réglage des sièges
  - N'essayez JAMAIS de régler le siège lorsque le véhicule est en mouvement. Le siège pourrait se déplacer soudainement et blesser le passager.
  - Assurez-vous que le siège est bien verrouillé après l'avoir réglé. Sinon, le siège peut se déplacer de façon inattendue et provoquer un accident.
- Rabattement des sièges
  - Ne rabattez pas le dossier lorsque le siège est occupé (par exemple, passager, animal domestique ou bagage). Cela pourrait blesser le passager ou l'animal ou endommager les bagages.
  - Ne laissez jamais de passagers s'asseoir sur un dossier de siège rabattu lorsque le véhicule se déplace. Cette position n'est pas correcte et les ceintures de sécurité ne peuvent pas être utilisées. Ceci peut causer des graves blessures ou le décès en cas d'accident ou de freinage brutal.
  - Les objets transportés sur le dossier rabattu ne doivent pas dépasser la partie supérieure des dossiers de sièges avant. Le chargement pourrait glisser vers l'avant et causer des blessures ou des dommages lors d'arrêts brusques.

- Lorsque vous ramenez le dossier du siège arrière replié vers une position verticale, tenez le dossier du siège et ramenez-le lentement. Assurez-vous que le dossier du siège est bien verrouillé en position verticale en appuyant sur la partie supérieure du dossier. En cas d'accident ou d'arrêt brusque, le dossier de siège non verrouillé pourrait permettre au chargement d'avancer avec beaucoup de force et d'entrer dans l'habitacle, ce qui pourrait entraîner des blessures graves ou la mort.
- **Chargement**
  - Assurez-vous que le moteur est arrêté, que le mode sélectionné est P (stationnement) et que le frein de stationnement est serré fermement chaque fois que vous allez charger ou décharger le coffre. Si ces consignes ne sont pas respectées, le véhicule peut bouger si le bouton ou le sélecteur rotatif est manipulé par inadvertance dans une autre position.
  - Lorsque des objets sont chargés par les sièges arrière, assurez-vous que la charge est bien arrimée pour l'empêcher de se déplacer pendant le trajet.
- **Ne placez pas d'objets sur les sièges arrière, car ils ne peuvent pas être fixés correctement. En cas de collision, ils risquent de heurter les occupants du véhicule et de provoquer des blessures graves ou mortelles.**



### **ATTENTION**

Ne coincez pas vos mains ou vos doigts dans les mécanismes du siège en le réglant.

### **REMARQUE**

Pour ne pas endommager le véhicule :

- **Ceintures de sécurité arrière**  
Avant de rabattre le dossier, introduisez la boucle de la ceinture dans le support qui se trouve entre le dossier et l'assise. Puis introduisez la sangle de la ceinture de sécurité dans le guide pour éviter de l'endommager.
- **Charge**  
Soyez prudent lorsque vous chargez des objets par les sièges des passagers arrière pour éviter d'endommager l'intérieur du véhicule.

### Réglage manuel

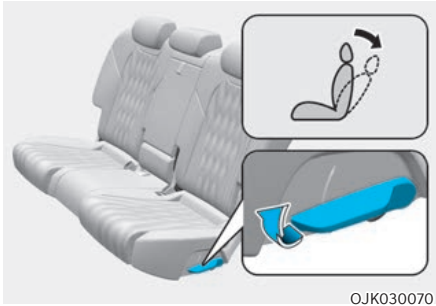

#### Réglage de l'angle du dossier

Pour incliner le dossier du siège :

1. Tirer le levier d'inclinaison du siège vers l'arrière.
  2. Maintenez le levier et réglez le dossier du siège sur la position souhaitée.
  3. Relâchez le levier et vérifiez que le dossier est bien verrouillé. Le levier DOIT revenir à sa position d'origine pour verrouiller le dossier.
- \* Les dossiers peuvent être rabattus avec le levier d'inclinaison du dossier.

### Rabattement des sièges arrière

Vous pouvez rabattre les dossiers des sièges arrière pour faciliter le transport d'objets encombrants ou accroître la capacité du compartiment à bagages.

Pour rabattre le dossier du siège arrière :

1. Redresser le dossier de siège avant et au besoin, avancer le siège avant.

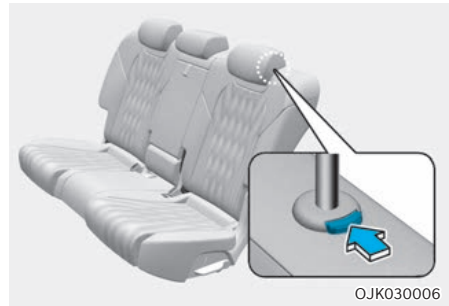

2. Abaissez les appuie-têtes arrière à la position la plus basse.



3. Faites passer la sangle de la ceinture de sécurité à travers les guides de ceinture de sécurité arrière pour éviter que les ceintures ne se coincent derrière ou sous les sièges.

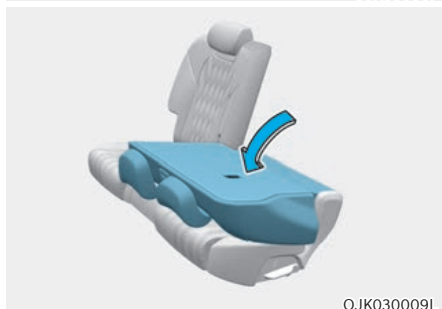
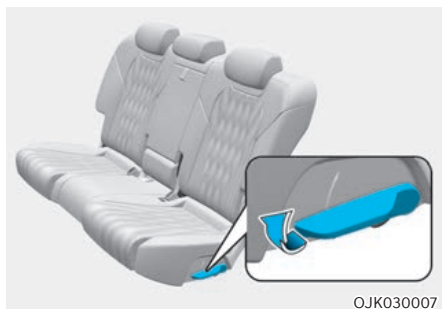

4. Relevez le levier de rabattement du dossier, puis rabattez le siège vers l'avant du véhicule. Lorsque vous remplacez le dossier de siège à la position verticale, toujours vérifier s'il est verrouillé en position en appuyant sur le haut du dossier de siège.

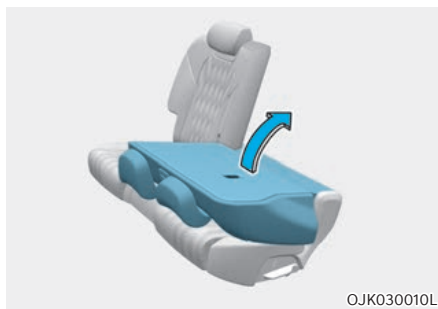

5. Pour utiliser le siège arrière, lever et rabattre le dossier de siège en position droite en tirant sur le levier de rabattement. Poussez fermement le dossier du siège jusqu'à ce qu'il s'enclenche. S'assurer que le dossier de siège est verrouillé.
6. Remplacez la ceinture de sécurité arrière à la position correcte.

### **Levier de rabattement de dossier à distance**

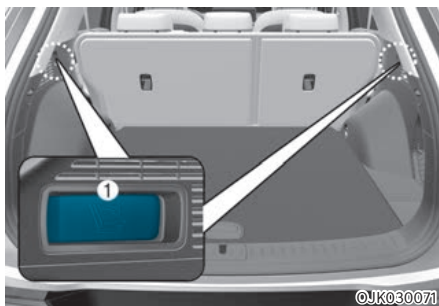

- Tirez l'interrupteur de rabattement du dossier des sièges arrière (1) situé des deux côtés du coffre.

## Accoudoir



L'accoudoir est situé au centre du siège arrière. Tirez l'accoudoir vers le bas depuis le dossier de siège.

## Appuie-tête

Les sièges avant et arrière du véhicule sont équipés d'appuie-tête réglables. Les appuie-têtes assurent le confort des passagers, mais ils sont surtout conçus pour les protéger contre le coup du lapin et d'autres blessures au cou et à la colonne vertébrale lors d'un accident, en particulier en cas de collision par l'arrière.



### AVERTISSEMENT

**Pour contribuer à la réduction du risque de blessures graves ou mortelles lors d'un accident, prenez les précautions suivantes lorsque vous réglez vos appuie-têtes :**

- Réglez toujours correctement les appuie-têtes pour tous les passagers **AVANT** de démarrer le véhicule.
- Ne laissez **JAMAIS** quelqu'un s'asseoir sur un siège dont l'appuie-tête a été retiré ou inversé.

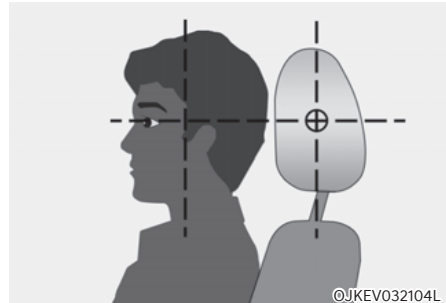

- Réglez les appuie-têtes de sorte que le milieu soit au niveau du haut des yeux.
- Ne réglez **JAMAIS** l'appuie-tête du siège conducteur lorsque le véhicule est en mouvement.
- Réglez l'appuie-tête le plus près possible de la tête du passager. N'utilisez pas un coussin de siège qui tient le corps éloigné du dossier du siège.
- Une fois que l'appuie-tête est réglé, vérifiez qu'il est bien en place.

## AVERTISSEMENT

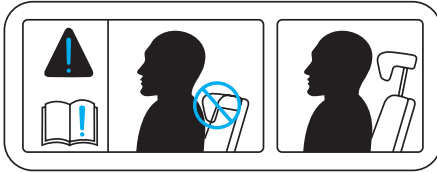

OTL035061

Lorsque vous êtes assis sur le siège arrière, ne réglez pas la hauteur de l'appuie-tête sur la position la plus basse.

## ATTENTION

Lorsque les sièges arrière ne sont pas occupés, réglez la hauteur de l'appuie-tête à la position la plus basse. L'appuie-tête du siège arrière peut réduire la visibilité à l'arrière.

## REMARQUE

Ne frappez/tirez JAMAIS sur les appuie-têtes, vous risqueriez de les endommager.

## Appuie-têtes des sièges avant

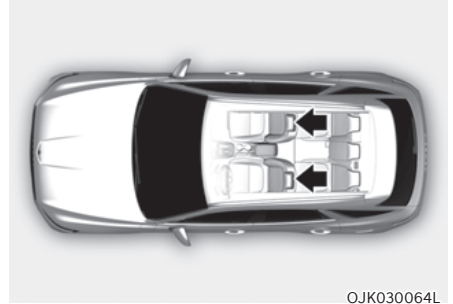

OJK030064L

Les sièges conducteur et passager avant sont équipés d'appuie-têtes réglables pour le confort et la sécurité des passagers.

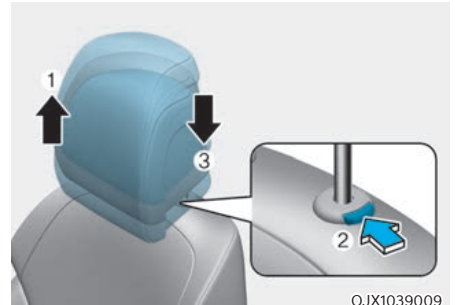

OJX1039009

### Réglage de la hauteur

Pour relever l'appuie-tête :

1. Tirez-le vers le haut à la position désirée (1).

Pour abaisser l'appuie-tête :

1. Maintenez le bouton de déverrouillage enfoncé (2) sur le support de l'appuie-tête.
2. Abaissez l'appuie-tête jusqu'à la position souhaitée (3).

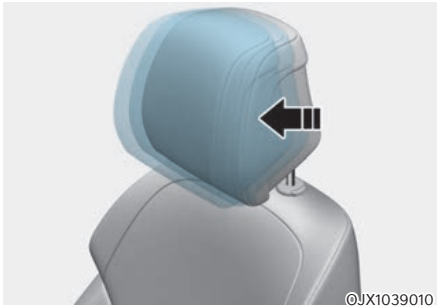

### Réglage en avant et en arrière

L'appuie-tête peut être réglé vers l'avant sur 3 positions différentes en le tirant vers l'avant jusqu'au cran souhaité. Pour régler l'appuie-tête à sa position la plus reculée, tirez-le complètement vers l'avant puis relâchez-le.

### REMARQUE

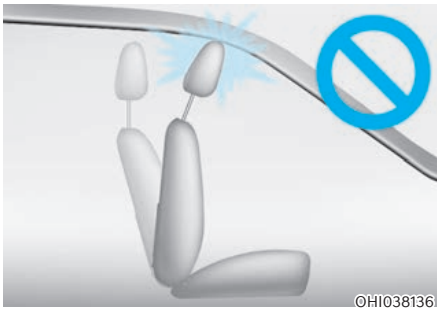

Si vous inclinez le dossier vers l'avant avec l'appuie-tête et l'assise relevés, l'appuie-tête peut entrer en contact avec le pare-soleil ou d'autres parties du véhicule.

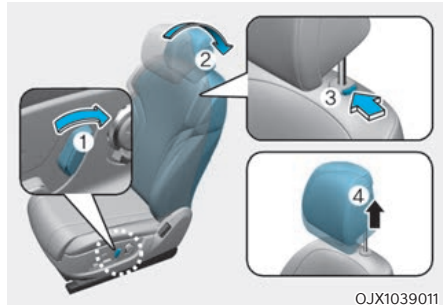

### Dépose/repose

Pour retirer l'appuie-tête :

1. Inclinez le dossier (2) à l'aide du commutateur d'inclinaison (1).
2. Relevez l'appuie-tête au maximum.
3. Appuyez sur le bouton de déverrouillage (3) tout en tirant sur l'appuie-tête (4).



### AVERTISSEMENT

Ne laissez JAMAIS un passager s'asseoir sur un siège dont l'appuie-tête a été retiré.

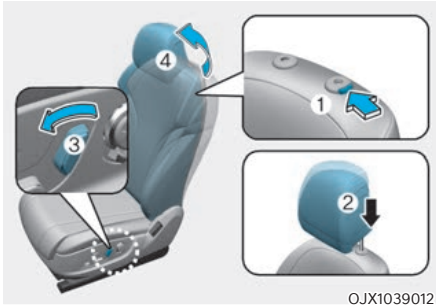

OJX1039012

Pour reposer l'appuie-tête :

1. Inclinez le dossier du siège.
2. Placez les tiges de l'appuie-tête (2) dans les trous tout en appuyant sur le bouton de déverrouillage (1).
3. Réglez l'appuie-tête à la hauteur souhaitée.
4. Inclinez le dossier (4) à l'aide du commutateur d'inclinaison (3).



### AVERTISSEMENT

Une fois l'appuie-tête reposé et réglé correctement, vérifiez toujours qu'il reste bien en place.

### Appuie-tête des sièges arrière

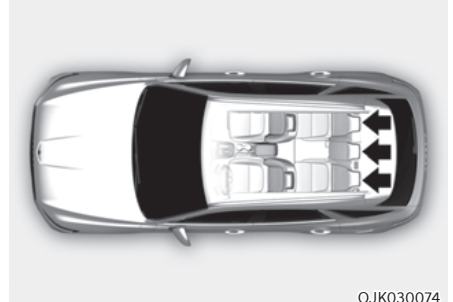

OJK030074

Les sièges arrière sont équipés d'appuie-tête pour le confort et la sécurité des passagers.

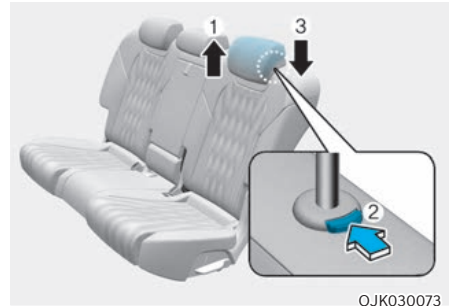

OJK030073

### Réglage de la hauteur

Pour relever l'appuie-tête :

1. Tirez-le vers le haut à la position désirée (1).

Pour abaisser l'appuie-tête :

1. Maintenez le bouton de déverrouillage enfoncé (2) sur le support de l'appuie-tête.
2. Abaissez l'appuie-tête jusqu'à la position souhaitée (3).



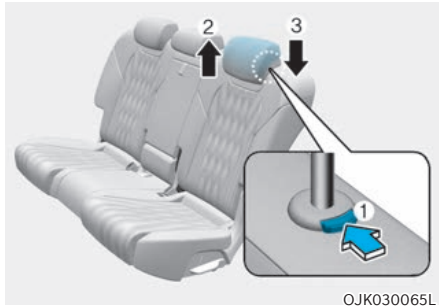

### Dépose/repose

Pour retirer l'appuie-tête :

1. Relevez l'appuie-tête au maximum.
2. Appuyez sur le bouton de déverrouillage (1) tout en tirant sur l'appuie-tête (2).

Pour reposer l'appuie-tête :

1. Placez les tiges de l'appuie-tête (3) dans les trous tout en appuyant sur le bouton de déverrouillage (1).
2. Réglez l'appuie-tête à la hauteur souhaitée.

## Siège chauffant

Les sièges chauffants peuvent être activés par temps froid.

Par temps doux ou lorsqu'il n'est pas nécessaire de chauffer les sièges, n'activez pas la fonction de chauffage.



### AVERTISSEMENT

**Même à faible température, les sièges chauffants peuvent provoquer de GRAVES BRÛLURES, notamment en cas d'utilisation prolongée.**

**Les passagers doivent pouvoir sentir si le siège devient trop chaud pour pouvoir l'éteindre, si nécessaire.**

**Les personnes qui ne ressentent pas les changements de température ou la douleur, notamment les types de passagers suivants, doivent faire preuve d'une extrême prudence :**

- les nourrissons, les enfants, les personnes âgées ou handicapées ou les patients à l'hôpital.
- Les personnes ayant la peau sensible ou qui brûle facilement.
- Les personnes en état de fatigue.
- Les personnes intoxiquées.
- Les personnes suivant un traitement médical susceptible de provoquer une somnolence.

## AVERTISSEMENT

Ne posez **JAMAIS** d'objet sur le siège qui isole de la chaleur lorsque le siège chauffant fonctionne, comme une couverture ou un coussin de siège. Le siège chauffant peut surchauffer, provoquer des brûlures ou endommager le siège.

## REMARQUE



Pour ne pas endommager les sièges chauffants :

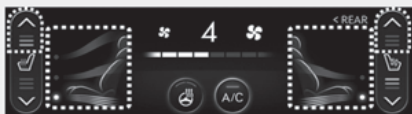

- Ne nettoyez jamais les sièges avec un solvant tel que du diluant, du benzène, de l'alcool ou de l'essence.
- Ne posez pas d'objets lourds ou tranchants sur les sièges.
- Ne changez pas les housses des sièges. Cela pourrait endommager le siège chauffant.

## Sièges avant chauffant



OJK030055L

- Lorsque le moteur tourne, appuyez sur l'un des icônes  pour chauffer le siège conducteur ou le siège passager avant. Le chauffage du siège fonctionnera et le témoin d'avertissement s'allumera pour indiquer que la fonction est en cours d'utilisation. Vous pouvez contrôler la température en appuyant sur l'icône  ou .

- Commande manuelle de température  
Chaque fois que vous touchez l'icône  ou , le réglage de la température du siège est modifié comme suit :



- Commande automatique de température  
Le chauffage de siège commence automatiquement à contrôler la température du siège pour éviter les brûlures de faible température après l'activation manuelle.

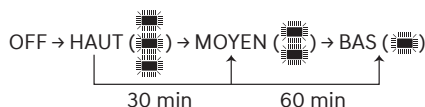

Vous pouvez toucher l'icône pour augmenter la température du siège. Toutefois, la température sera à nouveau réglée automatiquement.

- Commandes automatiques qui utilisent les réglages de contrôle de température (pour le siège du conducteur)  
Le siège chauffant commande automatiquement la température en fonction de la température ambiante lorsque le moteur tourne.  
Pour utiliser cette fonction, elle doit être activée dans le menu Réglages du système d'infodivertissement.
  - Configuration → Véhicule → Siège → Chauffage/Ventilation → Commandes automatiques qui utilisent les réglages de contrôle de température → Siège chauffant/Ventilation

- Distribution chauffage du siège  
Vous pouvez diminuer la température ou couper le chauffage au niveau du dossier ou de l'assise quand le siège chauffant est activé.  
Pour utiliser cette fonction, elle doit être activée dans le menu Réglages du système d'infodivertissement.
  - Configuration → Véhicule → Siège → Chauffage/Ventilation → Distribution chauffage du siège
- Si vous touchez l'icône  $\wedge$  ou  $\vee$  pendant plus de 1,5 seconde alors que le chauffage du siège est actif, celui-ci se désactive.
- Par défaut, les sièges chauffants sont réglés sur la position OFF chaque fois que le bouton de démarrage/d'arrêt du moteur est mis en position ON. Toutefois si la fonction Commandes automatiques qui utilisent les réglages de contrôle de température est activée, le chauffage du siège du conducteur s'allume et s'éteint en fonction de la température ambiante.

### Sièges chauffants arrière (si équipé)

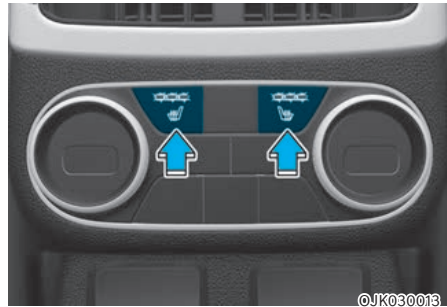

- Lorsque le moteur tourne, appuyez sur l'un des commutateurs de chauffage de siège pour chauffer le siège arrière.
- Commande manuelle de température  
À chaque fois que vous appuyez sur le commutateur, le réglage de la température du siège est modifié comme suit :



- Commande automatique de température  
Le chauffage de siège commence automatiquement à contrôler la température du siège pour éviter les brûlures de faible température après l'activation manuelle.

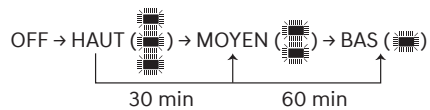

Vous pouvez enfoncer le commutateur pour augmenter la température du siège. Toutefois, la température sera à nouveau réglée automatiquement.

- Si vous appuyez sur le contacteur pendant plus de 1,5 seconde alors que le chauffage du siège est actif, celui-ci se désactive.
- Par défaut, les sièges chauffants sont réglés sur la position OFF chaque fois que le bouton de démarrage/d'arrêt du moteur est mis en position ON.



OJK030056

Vous pouvez également régler des températures différentes pour les sièges chauffant avant et arrière. Quand le moteur tourne, touchez l'icône de siège chauffant sur l'écran du système de commande de température.

## Ventilation des sièges

Les sièges à ventilation d'air permettent de rafraîchir les sièges avant en soufflant de l'air au travers de petits trous d'aération situés sur le coussin et le dossier du siège.

Lorsque la ventilation d'air n'est pas nécessaire, désactivez la ventilation des sièges.

### REMARQUE

**Pour ne pas endommager les sièges avec ventilation d'air :**

- **Ne nettoyez jamais les sièges avec un solvant tel que du diluant, du benzène, de l'alcool ou de l'essence.**
- **Évitez de renverser des liquides sur la surface et les dossiers des sièges avant. Vous risqueriez de boucher les aérations et d'entraîner un dysfonctionnement du système.**
- **Ne placez aucun objet comme des sacs en plastique ou des journaux sous les sièges. Ils pourraient bloquer l'arrivée d'air et les ventilations ne fonctionneraient pas correctement.**
- **Ne changez pas les housses des sièges. Cela pourrait endommager les sièges à ventilation.**
- **Si les ventilations ne fonctionnent pas, redémarrez le véhicule. En l'absence de changement, nous vous conseillons de faire inspecter votre véhicule par un concessionnaire Genesis agréé.**

### Siège avant avec ventilation d'air (si équipé)

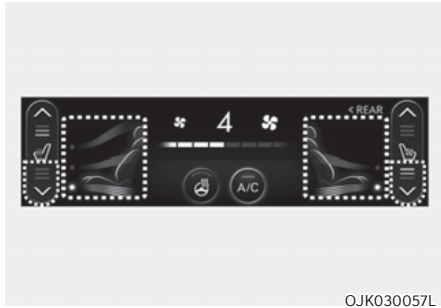

- Lorsque le moteur tourne, appuyez sur l'un des icônes  $\nabla$  pour refroidir le siège conducteur ou le siège passager avant. La ventilation du siège fonctionnera et le témoin d'avertissement s'allumera pour indiquer que la fonction est en cours d'utilisation. Vous pouvez contrôler la température en appuyant sur l'icône  $\wedge$  ou  $\nabla$ .
- Chaque fois que vous touchez l'icône  $\wedge$  ou  $\nabla$ , le flux d'air est modifié comme suit :



- Si la ventilation du siège est réglée sur HAUTE, le débit d'air augmentera avec la vitesse du véhicule.
- Utilisez la ventilation du siège lorsque la climatisation fonctionne afin d'obtenir une ventilation plus efficace.
- Le changement de température peut se faire sentir 3 à 5 minutes après l'activation du commutateur.

- Commandes automatiques qui utilisent les réglages de contrôle de température (pour le siège du conducteur)

Le siège à ventilation commande automatiquement la température en fonction de la température ambiante lorsque le moteur tourne.

Pour utiliser cette fonction, elle doit être activée dans le menu Réglages du système d'infodivertissement.

- Configuration  $\rightarrow$  Véhicule  $\rightarrow$  Siège  $\rightarrow$  Chauffage/Ventilation  $\rightarrow$  Commandes automatiques qui utilisent les réglages de contrôle de température  $\rightarrow$  Siège chauffant/Ventilation
- Si vous touchez l'icône  $\wedge$  ou  $\nabla$  pendant plus de 1,5 seconde alors que la ventilation du siège est active, celle-ci se désactive.
- Par défaut, la ventilation de siège est réglée sur la position OFF chaque fois que le bouton de démarrage/d'arrêt du moteur est mis en position ON. Toutefois si la fonction Commandes automatiques qui utilisent les réglages de contrôle de température est activée, le chauffage du siège du conducteur s'allume et s'éteint en fonction de la température ambiante.

### Sièges arrière avec ventilation d'air (si équipé)

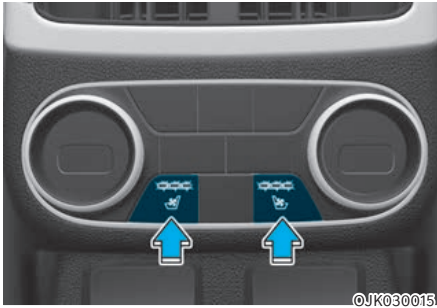

- Lorsque le moteur tourne, appuyez sur l'un des commutateurs de ventilation pour refroidir le siège.
- Chaque fois que vous appuyez sur le commutateur, la ventilation d'air est modifiée comme suit :

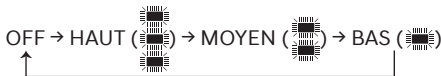

- Si la ventilation du siège est réglée sur HAUTE, le débit d'air augmentera avec la vitesse du véhicule.
- Utilisez la ventilation du siège lorsque la climatisation fonctionne afin d'obtenir une ventilation plus efficace.
- Le changement de température peut se faire sentir 3 à 5 minutes après l'activation du commutateur.
- Si vous appuyez sur le commutateur pendant plus de 1,5 seconde alors que la ventilation du siège est active, la ventilation de siège se désactive.
- Par défaut, la ventilation de siège est réglée sur la position OFF chaque fois que le bouton de démarrage/d'arrêt du moteur est mis en position ON.



OJK030058

Vous pouvez également régler des débits d'air différents pour les sièges avant et arrière. Quand le moteur tourne, touchez l'icône de ventilation de siège sur l'écran du système de commande de température.

## CEINTURES DE SÉCURITÉ

Cette section décrit comment utiliser correctement les ceintures de sécurité. Elle décrit également ce qu'il ne faut pas faire pour utiliser les ceintures de sécurité.

### Mesures de sécurité concernant les ceintures de sécurité

Attachez toujours votre ceinture de sécurité et assurez-vous que tous les passagers ont attaché la leur de commencer un voyage. Les airbags sont conçus pour compléter la ceinture de sécurité comme dispositif de sécurité supplémentaire, mais ils ne la remplacent pas. La plupart des pays exigent que tous les occupants d'un véhicule portent une ceinture de sécurité.



#### AVERTISSEMENT

Les ceintures de sécurité doivent être utilisées par **TOUS** les passagers lorsque le véhicule est en mouvement. Prenez les précautions suivantes lorsque vous réglez et portez votre ceinture de sécurité :

- Les enfants de moins de 13 ans doivent être correctement attachés sur les sièges arrière.
- Ne laissez jamais des enfants voyager sur le siège passager avant, sauf si l'airbag est désactivé. Si un enfant est assis sur le siège passager avant, reculez le siège le plus possible. D'autre part, l'enfant doit toujours être correctement attaché dans le siège.
- Ne laissez **JAMAIS** un nourrisson ou un enfant voyager sur les genoux d'un passager.
- Ne vous installez **JAMAIS** sur un siège dont le dossier est incliné lorsque le véhicule est en mouvement.
- Ne laissez jamais plusieurs enfants partager un siège ou une ceinture de sécurité.
- Ne passez pas la sangle diagonale de la ceinture de sécurité sous votre bras ou dans votre dos.

- Ne portez jamais une ceinture de sécurité sur des objets fragiles. En cas de freinage brusque ou d'impact, la ceinture risque de les endommager.
- N'utilisez pas la ceinture de sécurité si elle est vrillée. Une ceinture de sécurité vrillée ne vous protégera pas en cas d'accident.
- N'utilisez pas une ceinture de sécurité dont la sangle ou l'équipement est endommagé.
- N'introduisez pas la languette de votre ceinture de sécurité dans la boucle d'un autre siège.
- Ne détachez **JAMAIS** votre ceinture en conduisant. Vous pourriez perdre le contrôle du véhicule et provoquer un accident.
- Veillez à ce qu'aucun élément dans la boucle n'interfère avec le mécanisme de verrouillage de ceinture de sécurité, car vous risquez de ne pas pouvoir attacher correctement la ceinture de sécurité.
- L'utilisateur ne doit en aucun cas procéder à des modifications ou à des ajouts sur les dispositifs de réglage et les systèmes de la ceinture de sécurité susceptibles d'empêcher celle-ci de se tendre.



#### AVERTISSEMENT

Les ceintures de sécurité endommagées ne fonctionnent pas correctement. Remplacez toujours :

- Les sangles effilochées, contaminées ou endommagées.
- Le matériel endommagé.
- L'ensemble de la ceinture de sécurité, s'il a été utilisé lors d'un accident, même si aucun dommage n'est visible sur la sangle ou l'ensemble.

## Témoin de la ceinture de sécurité

### Avertissement de la ceinture de sécurité du conducteur



Le témoin de ceinture de sécurité sert de rappel au conducteur : il s'allume pendant environ 6 secondes à chaque fois que le bouton de démarrage/d'arrêt du moteur est en position ON, que la ceinture soit attachée ou non.

Si le conducteur n'attache pas sa ceinture, un avertissement sonore retentit pendant 6 secondes environ et le témoin reste allumé tant que le conducteur n'a pas attaché sa ceinture.

Si la ceinture n'est pas bouclée alors que la vitesse du véhicule est comprise entre 9 km/h et 20 km/h, le témoin d'avertissement reste allumé et un avertissement sonore retentit jusqu'à ce que la ceinture soit attachée.

Si la ceinture n'est pas attachée alors que le véhicule roule à 20 km/h minimum, le témoin d'avertissement clignote et l'avertissement sonore retentit pendant environ 100 secondes (l'avertisseur sonore retentit selon trois niveaux).

## Témoin de ceinture de sécurité du passager avant

Le témoin de la ceinture de sécurité sert de rappel au passager avant : il s'allume pendant environ 6 secondes à chaque fois que le bouton de démarrage/d'arrêt du moteur est en position ON, que la ceinture soit attachée ou non.

Si le passager n'attache pas sa ceinture, le témoin reste allumé tant que le conducteur n'a pas attaché sa ceinture.

Si la ceinture n'est pas attachée alors que le véhicule roule à 20 km/h minimum, le témoin d'avertissement clignote et l'avertissement sonore retentit pendant environ 100 secondes (l'avertisseur sonore retentit selon trois niveaux).



### AVERTISSEMENT

**Le fait de rouler dans une position incorrecte affecte négativement le système d'avertissement de ceinture de sécurité du passager avant. Il est important que le conducteur demande au passager de s'asseoir correctement comme indiqué dans le présent manuel.**



### Informations

- **Même si le siège du passager avant n'est pas occupé, le témoin d'avertissement de ceinture de sécurité clignote ou s'allume pendant 6 secondes.**
- **L'avertissement de ceinture de sécurité du passager avant peut se déclencher lorsque les bagages sont placés sur le siège du passager avant.**



### **Avertissement de ceinture de sécurité de passager arrière (si équipé)**

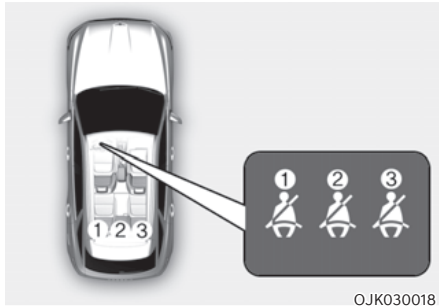

#### **Ceinture de sécurité arrière gauche et droite**

Le témoin de la ceinture de sécurité sert de rappel au passager du siège arrière : l'avertissement pour le siège correspondant s'allume pendant environ 6 secondes à chaque fois que le bouton de démarrage/ d'arrêt du moteur est en position ON, que la ceinture soit attachée ou non.

Puis, si la ceinture de sécurité n'est toujours pas bouclée alors que le véhicule roule ou si elle se détache alors que vous roulez, les témoins fonctionnent comme suit en fonction de la vitesse du véhicule.

En-dessous de 20 km/h :

Le témoin d'avertissement de ceinture de sécurité correspondant s'allume.

Au-dessous de 20 km/h :

Le témoin d'avertissement de la ceinture de sécurité correspondante clignote et l'avertisseur sonore retentit pendant environ 35 secondes et continue à s'allumer jusqu'à ce que la ceinture de sécurité soit attachée.

#### **Ceinture de sécurité centrale arrière**

Lorsque le bouton de démarrage/arrêt du moteur est en position ON, si la ceinture de sécurité du siège du passager arrière central n'est pas attachée, le témoin d'avertissement du siège correspondant s'allume pendant 70 secondes. Cependant, si la ceinture de sécurité est bouclée après 6 secondes, le témoin d'avertissement de la ceinture de sécurité correspondante s'éteint immédiatement.

Si la ceinture de sécurité a été attachée, puis détachée alors que le véhicule roule à une vitesse inférieure à 20 km/h (12 mi/h), le témoin d'avertissement de la ceinture de sécurité correspondante s'allume pendant environ 70 secondes.

Si la ceinture de sécurité a été attachée, puis détachée alors que le véhicule roulait à une vitesse supérieure à 20 km/h, le témoin d'avertissement de la ceinture de sécurité correspondante clignote et un avertissement sonore retentit pendant environ 35 secondes.

## Système de retenue de ceinture de sécurité

### Ceinture à 3 points

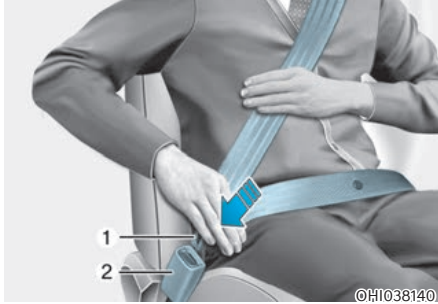

#### Pour attacher votre ceinture de sécurité :

Retirez-la de l'enrouleur et insérez la languette métallique (1) dans la boucle (2). Un « clic » sonore s'entend lorsque la languette se verrouille dans la boucle.

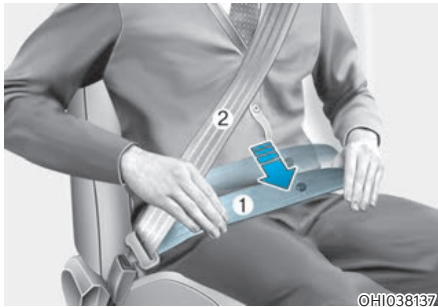

Vous devez placer la partie sous-abdominale (1) sur vos hanches et la ceinture diagonale (2) sur votre poitrine.

La ceinture de sécurité s'ajuste automatiquement à la bonne longueur une fois que la ceinture sous-abdominale est ajustée manuellement pour qu'elle s'adapte parfaitement sur vos hanches. Si vous vous penchez vers l'avant avec un mouvement lent et facile, la sangle se déroule et suit le mouvement.

En cas d'arrêt brusque ou d'impact, la sangle se bloque. Elle se bloque également si vous vous penchez trop rapidement en avant.

### REMARQUE

Si vous ne parvenez pas à dérouler une longueur suffisante de ceinture en tirant doucement dessus, tirez fermement sur la ceinture de sécurité, puis relâchez-la. Après l'avoir relâchée, vous pourrez alors la dérouler facilement.

### ⚠️ AVERTISSEMENT

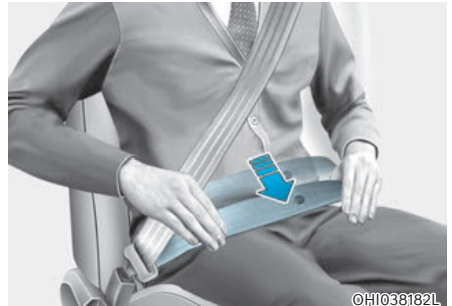

Des ceintures de sécurité mal positionnées peuvent augmenter le risque de blessures graves en cas d'accident. Prenez les précautions suivantes lorsque vous réglez votre ceinture de sécurité :

- Placez la partie sous-abdominale de la ceinture de sécurité le plus bas possible sur vos hanches, et non sur votre taille, de sorte qu'elle soit bien ajustée. Vos os pelviens solides pourront ainsi absorber la force de l'impact et réduire le risque de lésions internes.
- Placez un bras sous la sangle diagonale de la ceinture et l'autre au-dessus, comme le montre l'illustration.
- Placez toujours l'ancrage de la sangle diagonale de la ceinture en position verrouillée, à la hauteur appropriée.
- Ne placez jamais la sangle diagonale de la ceinture contre votre cou ou votre visage.

### Réglage de la hauteur

Vous pouvez régler la hauteur du point d'ancrage de la sangle diagonale de la ceinture de sécurité sur l'une des quatre positions disponibles pour un maximum de confort et de sécurité.

La sangle diagonale de la ceinture doit être réglée de manière à traverser la poitrine et passer au milieu de l'épaule côté portière, et non au niveau du cou.

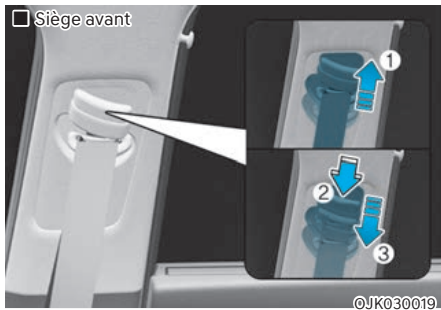

Pour régler la hauteur du point d'ancrage de la ceinture de sécurité, montez ou descendez le point d'ancrage jusqu'à la position souhaitée.

Pour relever le point d'ancrage, tirez-le vers le haut (1). Pour l'abaisser, poussez-le vers le bas (3) tout en appuyant sur le bouton de réglage de la hauteur (2).

Relâchez le bouton pour verrouiller le point d'ancrage dans cette position. Essayez de faire coulisser le mécanisme de réglage en hauteur pour vérifier qu'il est bien verrouillé.

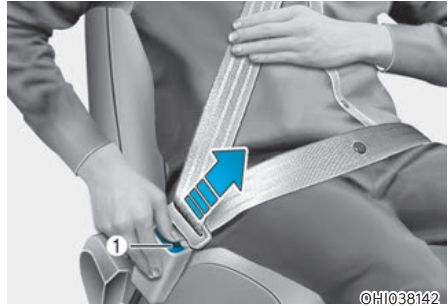

### Pour détacher votre ceinture de sécurité :

Appuyez sur le bouton de déverrouillage (1) de la boucle.

Lorsqu'elle est libérée, la sangle doit revenir automatiquement dans l'enrouleur. Si cela ne se produit pas, vérifiez que la sangle n'est pas vrillée, puis réessayez.

### Ceinture centrale arrière (ceinture centrale arrière 3 points)

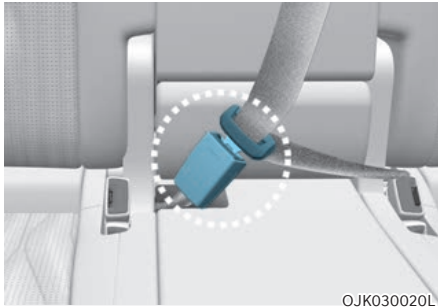

OJK030020L

Lorsque la ceinture centrale arrière est utilisée, la boucle marquée « CENTER » doit être utilisée.

### **i** Informations

Si vous ne parvenez pas à retirer la ceinture en la tirant de l'enrouleur, tirez fermement sur la sangle, puis relâchez-la. Après l'avoir relâchée, vous pourrez alors la dérouler facilement.

### **⚠** AVERTISSEMENT

Assurez-vous que le dossier du siège est verrouillé lorsque vous utilisez la ceinture de sécurité arrière centrale.

Sinon, le dossier du siège peut bouger en cas d'arrêt brusque ou de collision, ce qui peut entraîner des blessures graves.

### Ceinture de sécurité à prétendeur



OJX1039118

[1] : ceinture de sécurité à prétendeur d'enrouleur  
Siège avant et siège extérieur arrière (si équipé)

Votre véhicule est équipé de ceintures de sécurité à prétendeur pour le conducteur, le passager avant et les passagers arrière (prétendeur d'enrouleur). L'objectif du prétendeur est de s'assurer que la ceinture serre fermement la partie supérieure du corps de l'occupant du véhicule lors de certaines collisions frontales. Les ceintures de sécurité à prétendeur peuvent être activées en cas de collision où le ou les chocs frontaux ou latéraux sont suffisamment graves, avec les airbags.

Lorsque le véhicule s'arrête brusquement, ou si l'occupant essaie de se pencher trop rapidement vers l'avant, l'enrouleur de ceinture de sécurité se bloque.

Dans certaines collisions frontales, le prétendeur active et tire la ceinture de sécurité pour un contact plus étroit avec le corps de l'occupant.

Si le système détecte une tension excessive sur la ceinture de sécurité du conducteur ou du passager lorsque le prétendeur s'active, le limiteur de charge intégré au prétendeur de l'enrouleur desserre légèrement la ceinture concernée (si équipé d'un limiteur de charge).



## AVERTISSEMENT

- Attachez toujours votre ceinture de sécurité et asseyez-vous correctement sur votre siège.
- N'utilisez pas la ceinture de sécurité si elle est lâche ou vrillée. Une ceinture de sécurité lâche ou vrillée ne vous protégera pas correctement en cas d'accident.
- Ne placez rien derrière la boucle. Cela pourrait affecter son fonctionnement.
- Remplacez toujours vos prétendeurs après leur activation ou un accident.
- Ne vérifiez, entretenez, réparez ou remplacez JAMAIS vous-même les prétensionneurs. Nous vous recommandons de faire inspecter, entretenir, réparer ou remplacer les prétensionneurs par un concessionnaire agréé pour les produits de la marque Genesis.
- Ne donnez pas de coups aux ceintures de sécurité.



## AVERTISSEMENT

Ne touchez pas les ceintures de sécurité à prétendeur pendant quelques minutes après les voir activées. Lorsque le mécanisme de prétendeur de ceinture de sécurité se déploie lors d'une collision, le prétendeur peut devenir chaud et vous brûler.



## ATTENTION

Les travaux de carrosserie à l'avant du véhicule peuvent endommager le système de prétendeur de ceinture de sécurité. Par conséquent, nous vous conseillons de faire entretenir le système par un concessionnaire Genesis agréé.

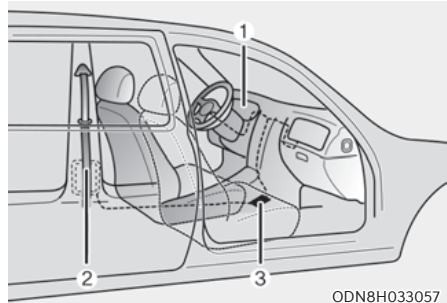

ODN8H033057

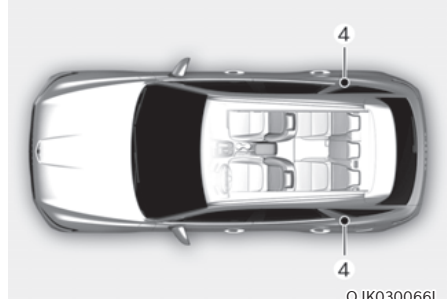

OJK030066L

Le système de ceintures de sécurité à prétendeur comprend principalement les éléments suivants. Leur emplacement est illustré ci-dessus :

- (1) Témoin d'airbag SRS
- (2) Prétendeur avec enrouleur
- (3) Module de commande SRS
- (4) Prétendeur avec enrouleur arrière (si équipé)

**REMARQUE**

Le capteur qui active le module de commande SRS est relié aux ceintures de sécurité à prétendeur. Le témoin d'airbag SRS du combiné d'instruments s'allume pendant environ 3 à 6 secondes après que le bouton de démarrage/d'arrêt du moteur a été mis en position ON, puis doit s'éteindre.

Si le prétendeur ne fonctionne pas correctement, le témoin s'allume même si l'airbag SRS ne fonctionne pas correctement. Si le témoin ne s'allume pas, reste allumé ou s'allume lorsque le véhicule est en marche, nous recommandons de faire vérifier les ceintures de sécurité à prétendeur et/ou le module de commande SRS dès que possible par un concessionnaire Genesis agréé

**Informations**

- Les ceintures de sécurité à prétendeur peuvent s'activer dans certains types de collisions frontales ou latérales ou de retournement (si équipé d'un capteur de tonneau).
- Lorsque les ceintures de sécurité à prétendeur sont activées, elles peuvent émettre un bruit fort avec une fine poussière semblable à de la fumée dans l'habitacle. Ces conditions de fonctionnement sont normales et ne sont pas dangereuses.
- Bien que non toxique, la poussière fine peut causer une irritation cutanée et ne doit pas être inhalée pendant de longues périodes. Lavez soigneusement toutes les zones cutanées exposées après un accident au cours duquel les ceintures de sécurité à prétendeur ont été activées.

**Ceinture de sécurité à prétensionneur (PSB) (si équipé)**

La raison d'être d'une ceinture de sécurité à prétensionneur est de serrer la ceinture au moment de la détection d'une collision, lors d'un freinage d'urgence ou en cas de détection d'une perte de contrôle.

**REMARQUE**

La ceinture de sécurité à prétensionneur est un système complémentaire. Elle ne s'active que si le passager a attaché sa ceinture.

**Fonctionnement de la ceinture de sécurité à prétensionneur**

Pour maximiser la sécurité du passager, le système de ceinture de sécurité à prétensionneur fonctionne de la manière suivante.

- Retrait complet
  - La ceinture de sécurité se serre dans les situations suivantes :
    - Freinage d'urgence
    - Perte de contrôle du véhicule
    - Le véhicule détecte une collision
    - Le véhicule détecte la conduite sur une route gelée
    - Conduite sur une route cahoteuse avec de forts impacts
    - Le véhicule roule de façon instable
- Reprise du mou
  - Serre une ceinture de sécurité lâche quand le véhicule roule à plus de 15 km/h (9 mi/h).
- Ceinture détachée
  - Tend la ceinture quand celle-ci a été détachée.

## Message d'avertissement



### Vérifier la ceinture de sécurité à prétensionneur

Le message d'avertissement de ceinture de sécurité à prétensionneur apparaîtra en cas de problème avec votre ceinture.

Nous vous conseillons de faire inspecter le système par un concessionnaire Genesis agréé si le message d'avertissement s'affiche alors que le véhicule est en mouvement. Une fois le message d'avertissement de ceinture de sécurité à prétensionneur s'est effacé, le témoin d'avertissement principal (▲) s'allume.

## Mesures de sécurité supplémentaires concernant les ceintures de sécurité

### Utilisation de la ceinture de sécurité pendant la grossesse

La ceinture de sécurité doit toujours être utilisée pendant la grossesse. Le meilleur moyen de protéger votre enfant à naître est de vous protéger en attachant toujours votre ceinture de sécurité.

Les femmes enceintes doivent toujours porter une ceinture de sécurité à 3 points. Placez la ceinture diagonale sur votre poitrine, en la passant entre vos seins et loin de votre cou. Placez la ceinture sous-abdominale sous votre ventre de façon qu'elle soit bien SERRÉE sur vos hanches et votre os pelvien, sous la partie arrondie du ventre.



## AVERTISSEMENT

- Les femmes enceintes et les patients sont plus vulnérables aux impacts au niveau de l'abdomen en cas d'arrêt brusque ou d'accident. Si vous avez un accident alors que vous êtes enceinte, consultez votre docteur.
- Pour réduire le risque de blessures graves ou mortelles pour l'enfant à naître en cas d'accident, les femmes enceintes ne doivent JAMAIS placer la sangle abdominale de la ceinture au niveau de la zone où se trouve l'enfant ou au-dessus.

### Utilisation de la ceinture de sécurité et enfants

#### Nourrissons et jeunes enfants

La plupart des pays ont des lois sur les systèmes de retenue pour enfants qui exigent que les enfants voyagent dans des dispositifs de retenue pour enfants approuvés, y compris les sièges d'appoint. L'âge auquel les ceintures de sécurité peuvent remplacer un système de retenue pour enfants varie d'un pays à l'autre ; vous devez donc connaître les exigences spécifiques de votre pays et de celui où vous voyagez. Le système de retenue pour bébé et enfant doit être correctement placé et installé sur un siège arrière.

Pour plus d'informations, se reporter à la section « Systèmes de retenue pour enfant » dans ce chapitre.



## AVERTISSEMENT

**Veillez à TOUJOURS attacher correctement les nourrissons et les petits enfants dans un système de retenue adapté à leur taille et à leur poids.**

**Pour réduire le risque de blessures graves ou de décès d'un enfant et d'autres passagers, ne tenez JAMAIS un enfant sur vos genoux ou dans vos bras lorsque le véhicule se déplace. Les forces violentes qui s'exercent lors d'un accident peuvent arracher l'enfant de vos bras et le jeter contre l'intérieur du véhicule.**

Les petits enfants sont mieux protégés contre les blessures en cas d'accident lorsqu'ils sont correctement attachés sur le siège arrière par un système de retenue pour enfants qui répond aux exigences des normes de sécurité de votre pays. Avant d'acheter un système de retenue pour enfants, assurez-vous qu'il porte une étiquette certifiant qu'il est conforme aux normes de sécurité de votre pays.

Le système de retenue pour enfant doit être adapté à la taille et au poids de votre enfant. Vérifiez les informations sur l'étiquette du système de retenue pour enfant. Se reporter à la section « Systèmes de retenue pour enfant » dans ce chapitre.

### Enfants plus grands

Les enfants de moins de 13 ans qui sont trop grands pour un siège d'appoint doivent toujours occuper le siège arrière et utiliser les ceintures à 3 points disponibles. Une ceinture de sécurité doit reposer sur le haut des cuisses et être bien ajustée sur l'épaule et la poitrine pour retenir l'enfant en toute sécurité. Vérifier régulièrement l'ajustement de la sangle. Un enfant qui se tortille peut faire sortir la ceinture de sa position. En cas d'accident, les enfants bénéficient de la meilleure sécurité possible grâce à un système de retenue pour enfants installé sur les sièges arrière.

Si un enfant de plus de 13 ans doit s'asseoir à l'avant, il doit être attaché correctement avec la ceinture 3 points disponible et le siège doit être reculé au maximum.

Si la partie diagonale de la ceinture touche légèrement le cou ou le visage de l'enfant, essayez de placer l'enfant plus près du centre du véhicule. Si la ceinture diagonale touche encore son visage ou son cou, l'enfant doit être ramené sur un siège d'appoint approprié sur le siège arrière.



## AVERTISSEMENT

- **Vérifiez toujours que les enfants plus grands ont bouclé leurs ceintures de sécurité et que celles-ci sont correctement réglées.**
- **Ne laissez JAMAIS la sangle diagonale de la ceinture au contact du cou ou du visage d'un enfant.**
- **Ne laissez pas plusieurs enfants utiliser une seule ceinture de sécurité.**

### **Utilisation de la ceinture de sécurité et personnes blessées**

Une ceinture de sécurité doit être utilisée pour transporter une personne blessée. Consultez un médecin pour obtenir des recommandations spécifiques.



### **Une seule personne par ceinture**

Deux personnes (y compris des enfants) ne peuvent en aucun cas partager une même ceinture de sécurité. Cela peut aggraver les blessures en cas d'accident.

### **Ne pas s'allonger**

Il peut être dangereux de s'asseoir avec le dossier incliné lorsque le véhicule se déplace. Même si votre ceinture est attachée, l'inclinaison du dossier réduit fortement la protection du système de retenue (ceintures de sécurité et/ou airbags).

Les ceintures de sécurité doivent appuyer sur vos hanches et votre poitrine pour fonctionner correctement.

Lors d'un accident, vous pourriez être projeté contre la ceinture de sécurité et être blessé au cou ou ailleurs.

Plus le dossier du siège est incliné, plus le risque que les hanches du passager glissent sous la partie sous-abdominale de la ceinture ou que son cou heurte la partie supérieure est élevé.



### **AVERTISSEMENT**

- **Ne voyagez JAMAIS sur un siège dont le dossier est incliné lorsque le véhicule est en mouvement.**
- **Ce type de comportement augmente le risque de blessures graves ou mortelles en cas de collision ou de freinage brutal.**
- **Le conducteur et les passagers doivent toujours être correctement assis et attachés avec le dossier du siège en position verticale.**

### **Entretien des ceintures de sécurité**

Les systèmes des ceintures de sécurité ne doivent jamais être démontés ou modifiés. En outre, il convient de veiller à ce que les ceintures de sécurité et l'équipement ne soient pas endommagés par les charnières des sièges, les portières, etc.

### **Inspection périodique**

Toutes les ceintures de sécurité doivent être inspectées périodiquement pour détecter toute trace d'usure ou de dommages. Toutes les pièces endommagées doivent être remplacées dès que possible.

### **Garder les ceintures de sécurité propres et sèches**

Les ceintures de sécurité doivent rester propres et sèches. Si nécessaire, vous pouvez les nettoyer avec de l'eau chaude et du savon. L'eau de Javel, les détergents puissants et les abrasifs sont à proscrire, car ils peuvent endommager et fragiliser le tissu.

### **Quand remplacer les ceintures de sécurité**

L'ensemble ou les ensembles complets de ceinture de sécurité doivent être remplacés si le véhicule a été impliqué dans un accident. Ceci doit être fait même si aucun dégât n'est visible. Nous vous conseillons de consulter un concessionnaire Genesis agréé.

## SYSTÈME DE PROTECTION D'ENFANT (CRS)

### Notre recommandation : les enfants toujours à l'arrière



#### AVERTISSEMENT

**Attachez toujours correctement les enfants dans le véhicule. Les enfants de tous âges sont plus en sécurité lorsqu'ils voyagent dans les sièges arrière. Ne placez jamais un système de protection d'enfant face vers l'arrière sur le siège passager avant à moins que l'airbag ne soit désactivé.**

Les enfants de moins de 13 ans doivent toujours être installés dans les sièges arrière et doivent toujours être correctement attachés pour minimiser le risque de blessure lors d'un accident, d'arrêt soudain ou de manœuvre soudaine.

Selon les statistiques sur les accidents, les enfants sont plus en sécurité sur la banquette arrière que sur le siège avant. Les enfants trop grands pour un système de protection d'enfant doivent utiliser les ceintures de sécurité fournies.

La plupart des pays ont des réglementations qui exigent que les enfants voyagent dans des systèmes de protection d'enfant agréés.

Les lois régissant l'âge ou les limites de taille/poids dans lesquelles les ceintures de sécurité peuvent être utilisées à la place d'un système de protection d'enfant varient d'un pays à l'autre; aussi, soyez toujours attentifs aux exigences spécifiques de votre pays et des régions dans lesquelles vous voyagez.

Les systèmes de protection d'enfant doivent être correctement installés dans le siège du véhicule. Utilisez toujours un système de protection d'enfant du commerce qui répond aux exigences de votre pays.

### **Système de protection d'enfant (CRS)**

Les bébés et les jeunes enfants doivent être attachés dans un CRS approprié orienté vers l'arrière ou vers l'avant, d'abord correctement fixé au siège du véhicule. Lisez et suivez les instructions et avertissements d'installation et d'utilisation du fabricant du système de retenue pour enfants.



#### AVERTISSEMENT

- **Suivez toujours les instructions d'installation et d'utilisation du fabricant du dispositif.**
- **Attachez toujours votre enfant correctement dans le système de protection pour enfant.**
- **N'utilisez pas de porte-bébé ou de siège pour enfant qui s'accroche au dossier d'un siège, ils peuvent ne pas offrir une protection adéquate en cas d'accident.**
- **Après un accident, nous vous conseillons de faire vérifier votre système de retenue pour enfant, vos ceintures de sécurité, ainsi que vos points d'ancrage et vos ancrages de sangle supérieure ISOFIX par un concessionnaire Genesis agréé.**





### Système de retenue pour enfant orienté vers l'avant

Un système de retenue pour enfants orienté vers l'avant permet de retenir le corps de l'enfant à l'aide d'un harnais. Utilisez un système de retenue orienté vers l'avant jusqu'à ce que votre enfant atteigne les limites de taille et de poids indiquées par le fabricant du système de retenue pour enfants.

Une fois que votre enfant a dépassé la taille du système de retenue orienté vers l'avant, il peut utiliser un siège rehausseur.

### Sièges rehausseurs

Un siège rehausseur est un système de protection pour enfant destiné à améliorer l'adéquation du système de ceinture de sécurité de la voiture. Un siège rehausseur positionne la ceinture de sécurité pour qu'elle s'ajuste correctement sur les parties plus résistantes du corps de votre enfant. Gardez vos enfants dans des sièges rehausseurs jusqu'à ce qu'ils soient assez grands pour que la ceinture de sécurité soit correctement ajustée.

Pour qu'une ceinture de sécurité soit correctement ajustée, la ceinture sous-abdominale doit se trouver confortablement au niveau des cuisses, pas de l'estomac. La ceinture-baudrier doit passer confortablement au travers de l'épaule et de la poitrine et non au niveau du cou ou du visage. Les enfants de moins de 13 ans doivent toujours être bien attachés afin de minimiser le risque de lésions dans un accident, un arrêt brutal ou une manoeuvre soudaine.

## Installation d'un système de retenue pour enfants (CRS)



### AVERTISSEMENT

**Avant d'installer votre système de protection pour enfant (CRS) :**

**Lisez et suivez toujours les instructions fournies par le fabricant du système de protection pour enfant.**

**Tout manquement à suivre l'ensemble des avertissements et instructions peut augmenter le risque de BLESSURE GRAVE ou de MORT en cas d'accident.**



### AVERTISSEMENT

**Si l'appuie-tête du véhicule empêche l'installation correcte d'un système de protection pour enfant, l'appuie-tête de l'emplacement correspondant doit être réajusté ou complètement retiré.**

Après avoir sélectionné un système de protection pour enfant approprié pour votre enfant et avoir vérifié que ce système de protection pour enfant s'adapte correctement au siège, trois étapes générales sont nécessaires à une installation correcte :

- **Fixez correctement le système de retenue pour enfants au véhicule.**  
Tous les systèmes de retenue pour enfants doivent être fixés au véhicule par la sangle abdominale ou une sangle abdominale/diagonale, ou avec l'ancrage supérieur ISOFIX et/ou l'ancrage ISOFIX et/ou le support.

- **Vérifiez que le système de retenue pour enfants est bien fixé.** Après avoir installé un système de retenue pour enfants dans le véhicule, poussez et tirez le siège vers l'avant et d'un côté à l'autre pour vérifier qu'il est solidement fixé au siège. Un système de retenue pour enfants fixé avec une ceinture de sécurité doit être installé aussi solidement que possible. Toutefois, on peut s'attendre à des mouvements d'un côté à l'autre.

Pour installer un système de protection pour enfant, ajustez le siège et le dossier du véhicule (dans les directions haut, bas, avant et arrière) de sorte que votre enfant soit confortablement placé dans le système de protection pour enfant.

- **Attachez votre enfant dans le système de retenue.** Assurez-vous que l'enfant est correctement attaché dans le système de retenue en suivant les instructions du fabricant.



### ATTENTION

**Un système de retenue pour enfants dans un véhicule fermé peut devenir très chaud. Pour éviter les brûlures, vérifiez la surface d'assise et les boucles avant de placer votre enfant dans le système de retenue pour enfants.**

## Adéquation de chaque place assise pour les systèmes de retenue pour enfants avec ceinture de sécurité et ISOFIX, selon les règlements de l'ONU (pour l'Europe)

(Informations destinées aux utilisateurs de véhicules et aux fabricants de CRS)

- Oui : Adéquation de la catégorie de CRS désignée
- Non : Non adéquation de la catégorie de CRS désignée
- “-” : Non applicable
- Le tableau concerne les véhicules avec conduite à gauche. Excepté pour le siège passager avant, le tableau est valide pour les véhicules avec conduite à droite. Pour le siège passager avant des véhicules avec conduite à droite, utilisez les informations pour la position d'assise numéro 3.

Catégories de CRS		Positions d'assise					
		1,2	3		4	5	6
			Airbag activé	Airbag OFF (désactivé)			
CRS universel à sangles	Tous les groupes de masse	-	Non	Oui <sup>1)</sup> (F, R)	Oui <sup>2)</sup> (F, R)	Oui <sup>3)</sup> (F, R)	Oui <sup>2)</sup> (F, R)
CRS i-size	ISOFIX CRF : F2, F2X, R1, R2	-	Non	Non	Oui (F, R)	Non	Oui (F, R)
Nacelle (CRS ISOFIX orienté latéralement)	ISOFIX CRF : L1, L2	-	Non	Non	Non	Non	Non
CRS ISOFIX pour nourrisson (* : pour un bébé)	ISOFIX CRF : R1	-	Non	Non	Oui (R)	Non	Oui (R)
CRS ISOFIX pour nourrisson - petit	ISOFIX CRF : F2, F2X, R2, R2X	-	Non	Non	Oui (F, R)	Non	Oui (F, R)
CRS ISOFIX pour nourrisson - grand* (* : sièges non rehausseurs)	ISOFIX CRF : F3,R3	-	Non	Non	Oui (F, R)	Non	Oui (F, R)
Siège rehausseur - largeur réduite	CRF ISO : B2	-	Oui	Non	Oui	Non	Oui
Siège rehausseur - pleine largeur	CRF ISO : B3	-	Oui	Non	Oui	Non	Oui

\* **F** : tourné vers l'avant, **R** : tourné vers l'arrière

Remarque<sup>1)</sup> : Pour installer Universal CRS, le dossier du siège du passager de la 1<sup>re</sup> rangée doit être à sa position la plus droite

Remarque<sup>2)</sup> : Pour installer Universal CRS sur les places assises extérieures de la 2<sup>e</sup> rangée, le siège de la 1<sup>ère</sup> rangée doit être correctement réglé vers l'avant.

Remarque<sup>3)</sup> : Ne jamais installer CRS avec une jambe de soutien sur la position centrale de la 2<sup>e</sup> rangée

Numéro de siège	Position dans le véhicule	Positions d'assise
1	Avant gauche	
2	Avant central	
3	Avant droit	
4	Deuxième rangée gauche	
5	Deuxième rangée central	
6	Deuxième rangée droite	

OJK030067L

- \* Si l'appuie-tête d'un siège empêche d'installer correctement un système de retenue pour enfants, il doit être réglé différemment ou retiré.
- \* Ne placez jamais un dispositif de retenue pour enfants orienté vers l'arrière sur le siège du passager avant, sauf si l'airbag est désactivé.

### **CRS recommandés pour le véhicule conformément aux réglementations de l'ONU**

(Informations d'utilisation par les utilisateurs du véhicule et les fabricants de CRS)

Groupe de masse	Nom	Fabricant	Type de fixation	Approbation ECE N°
Groupe 0+ / I	BABY-SAFE 2 i-SIZE et BABY-SAFE i-SIZE BASE	Britax Römer	ISOFIX avec pied de support orienté vers l'arrière	R129/00 - E1 - 000008
Groupe I	Duo Plus	Britax Römer	ISOFIX et ancrage supérieur	R44/04 - E1 - 04301133
Groupe II	KidFix II R	Britax Römer	ISOFIX et ceinture du véhicule, avec guide de ceinture ventrale du CRS	R44/04 - E1 - 04301304
Groupe III	Junior III	Graco	Ceinture de véhicule	R44/04 - E11 - 03.44.165

### **Informations sur le constructeur CRS**

Britax Römer <http://www.britax.com>

Graco : <http://www.gracobaby.com>

## Adéquation de chaque place assise pour les systèmes de retenue pour enfants avec ceinture de sécurité et ISOFIX, selon les règlements de l'ONU (Europe exceptée)

(Informations destinées aux utilisateurs de véhicules et aux fabricants de CRS)

- Oui : Adéquation de la catégorie de CRS désignée
- Non : Non adéquation de la catégorie de CRS désignée
- “-” : Non applicable
- Le tableau concerne les véhicules avec conduite à gauche. Excepté pour le siège passager avant, le tableau est valide pour les véhicules avec conduite à droite. Pour le siège passager avant des véhicules avec conduite à droite, utilisez les informations pour la position d'assise numéro 3.

Catégories de CRS		Positions d'assise					
		1,2	3		4	5	6
			Airbag activé	Airbag OFF (désactivé)			
CRS universel à sangles	Tous les groupes de masse	-	Non	Oui <sup>1)</sup> (F)	Oui <sup>2)</sup> (F, R)	Oui <sup>3)</sup> (F, R)	Oui <sup>2)</sup> (F, R)
CRS i-size	ISOFIX CRF : F2, F2X, R1, R2	-	Non	Non	Non	Non	Non
Nacelle (CRS ISOFIX orienté latéralement)	ISOFIX CRF : L1, L2	-	Non	Non	Non	Non	Non
CRS ISOFIX pour nourrisson (* : pour un bébé)	ISOFIX CRF : R1	-	Non	Non	Oui (R)	Non	Oui (R)
CRS ISOFIX pour nourrisson - petit	ISOFIX CRF : F2, F2X, R2, R2X	-	Non	Non	Oui (F, R)	Non	Oui (F, R)
CRS ISOFIX pour nourrisson - grand* (* : sièges non rehausseurs)	ISOFIX CRF : F3, R3	-	Non	Non	Oui (F, R)	Non	Oui (F, R)
Siège rehausseur - largeur réduite	CRF ISO : B2	-	Oui	Non	Oui	Non	Oui
Siège rehausseur - pleine largeur	CRF ISO : B3	-	Oui	Non	Oui	Non	Oui

\* **F** : tourné vers l'avant, **R** : tourné vers l'arrière

Remarque<sup>1)</sup> : Pour installer Universal CRS, le dossier du siège du passager de la 1<sup>ère</sup> rangée doit être à sa position la plus droite

Remarque<sup>2)</sup> : Pour installer Universal CRS sur les places assises extérieures de la 2<sup>ème</sup> rangée, le siège de la 1<sup>ère</sup> rangée doit être correctement réglé vers l'avant.

Remarque<sup>3)</sup> : Ne jamais installer CRS avec une jambe de soutien sur la position centrale de la 2<sup>ème</sup> rangée

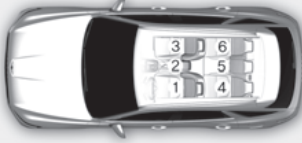

Numéro de siège	Position dans le véhicule	Positions d'assise
1	Avant gauche	 <p>OJK030067L</p>
2	Avant central	
3	Avant droit	
4	Deuxième rangée gauche	
5	Deuxième rangée central	
6	Deuxième rangée droite	

- \* Si l'appuie-tête d'un siège empêche d'installer correctement un système de retenue pour enfants, il doit être réglé différemment ou retiré.
- \* Ne placez jamais un dispositif de retenue pour enfants orienté vers l'arrière sur le siège du passager avant, sauf si l'airbag est désactivé.

### **Ancrage ISOFIX et ancrage supérieur (système d'ancrage ISOFIX) pour enfants**

Le système ISOFIX maintient un système de protection pour enfant durant la conduite et en cas d'accident. Ce système est conçu pour faciliter l'installation du système de protection pour enfant et réduire le risque d'installation inadéquate de votre système de protection pour enfant. Le système ISOFIX utilise des points d'ancrage dans le véhicule et des attaches sur le système de protection pour enfant. Le système ISOFIX élimine la nécessité d'utiliser les ceintures de sécurité pour fixer le système de protection pour enfant aux sièges arrière.

Les ancrages ISOFIX sont des barres de métal intégrées au véhicule. Il existe deux ancrages inférieurs pour chaque position de siège ISOFIX, accueillant un système de protection pour enfant disposant d'attaches inférieures.

Pour utiliser le système ISOFIX de votre véhicule, vous devez disposer d'un système de protection pour enfant équipé d'attaches ISOFIX.

Les instructions d'utilisation du système de retenue pour enfants et de ses fixations pour les ancrages ISOFIX sont fournies par le fabricant du système.

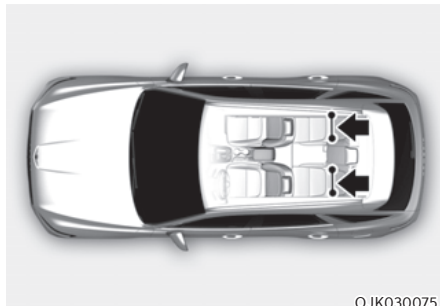

OJK030075

Des ancrages ISOFIX sont installés dans les positions d'assise arrière extérieures gauche et droite. Leur emplacement est indiqué dans l'illustration.



### **AVERTISSEMENT**

**N'essayez pas d'installer un système de retenue pour enfants à l'aide des ancrages ISOFIX à la position d'assise centrale arrière. Aucun ancrage ISOFIX n'est prévu pour ce siège. L'utilisation des ancrages extérieurs pour l'installation du CRS en position d'assise centrale arrière peut endommager les ancrages.**

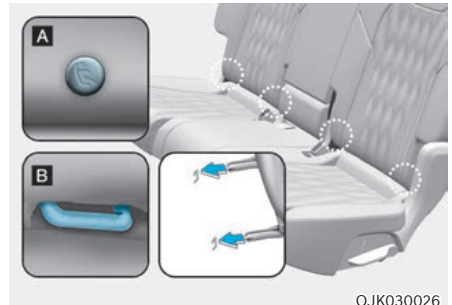

OJK030026

[A] : indicateur de position d'ancrage ISOFIX

(Type A- , Type B- )

[B] : ancrage ISOFIX

Les ancrages ISOFIX sont situés entre le dossier et le coussin des sièges arrière gauche et les positions d'assise extérieures droites, indiquées par les symboles.

### **Fixation d'un système de retenue pour enfants avec un « système d'ancrage ISOFIX »**

Pour installer un système de retenue pour enfants i-Size ou compatible ISOFIX sur l'une des positions extérieures arrière :

1. Retirez la boucle de la ceinture de sécurité des ancrages ISOFIX.
2. Éloignez des ancrages tous les objets pouvant gêner la fixation du système de retenue pour enfants et des ancrages ISOFIX.

3. Placez le système de retenue pour enfants sur le siège, puis attachez le siège aux ancrages ISOFIX en suivant les instructions du fabricant du système de retenue pour enfants.
4. Suivez les instructions du fabricant du système de retenue pour enfants pour installer et fixer correctement les attaches ISOFIX du système aux ancrages ISOFIX.



### AVERTISSEMENT

Prenez les précautions suivantes lorsque vous utilisez le système ISOFIX :

- Lisez et suivez toutes les consignes d'installation fournies avec votre système de protection pour enfant.
- Pour empêcher l'enfant d'atteindre et d'attraper les ceintures de sécurité non rétractées, bouclez toutes les ceintures arrière non utilisées et rétractez la sangle de la ceinture de sécurité derrière l'enfant. Les enfants peuvent être étranglés si une ceinture diagonale s'enroule autour de leur cou et que la ceinture est tirée.
- N'attachez JAMAIS plus d'un seul Système de protection pour enfant à un même ancrage. L'ancrage ou la fixation pourrait se desserrer ou se briser.
- Faites toujours vérifier le système ISOFIX par votre concessionnaire après un accident. Un accident peut endommager le système ISOFIX et ne pas fixer correctement le système de retenue pour enfants.

### Fixation d'un système de retenue pour enfants avec le système d'ancrage supérieur

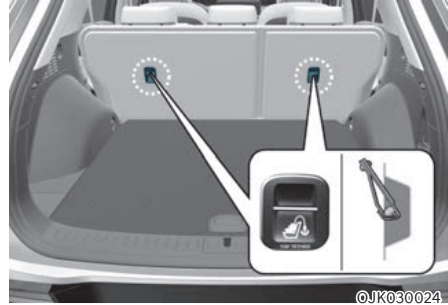

Les ancrages de fixation supérieure pour les systèmes de retenue pour enfants sont situés sur l'arrière des dossiers de siège.



1. Faites passer la sangle supérieure du système de protection pour enfant au-dessus du dossier du siège. Pour placer la sangle de fixation supérieure, suivez les instructions du fabricant du système de retenue pour enfants.
2. Attachez la sangle de fixation supérieure à l'ancrage correspondant, puis serrez-la conformément aux instructions du fabricant de votre système de retenue pour enfants pour l'attacher correctement au siège.



## AVERTISSEMENT

Prenez les précautions suivantes pour l'installation du Top Tether :

- Lisez et suivez toutes les consignes d'installation fournies avec votre système de protection pour enfant.
- N'attachez JAMAIS plus d'un seul système de protection pour enfant à un même ancrage supérieur ISOFIX. Cela pourrait provoquer le relâchement ou la rupture de l'ancrage ou de l'attache.
- Ne fixez pas le Top Tether à autre chose que l'ancrage Top Tether approprié. Il peut ne pas fonctionner correctement s'il est attaché à quelque chose d'autre.
- Les ancrages de systèmes de protection pour enfant sont conçus pour supporter uniquement les charges soumises par un système de protection pour enfant correctement installé.

Ne les utilisez pas pour les ceintures de sécurité des adultes ou les harnais, ni pour attacher d'autres objets ou équipements dans le véhicule.

## Fixation d'un système de protection pour enfant au moyen d'une ceinture 3 points

Si vous n'utilisez pas le système ISOFIX, les systèmes de retenue pour enfants doivent être attachés à un siège arrière du véhicule à l'aide d'une ceinture à 3 points.

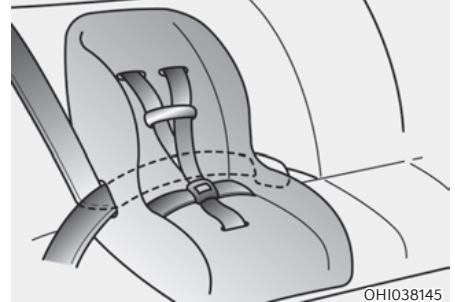

### Installation d'un système de retenue pour enfants avec une ceinture à trois points

Pour installer un système de retenue pour enfants sur les sièges arrière, procédez comme suit :

1. Placez le système de protection pour enfant sur un siège arrière et faites passer la ceinture 3 points autour ou dans le système de protection pour enfant, selon les instructions du fabricant du système de protection pour enfant. Assurez-vous que la ceinture n'est pas vrillée.

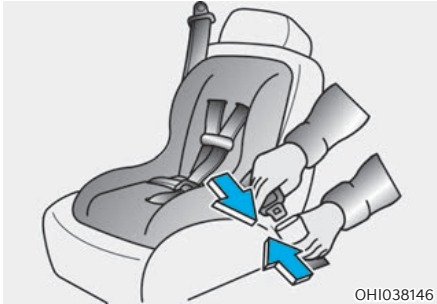

- Fixez le verrouillage de la ceinture à trois points dans la boucle. Écoutez le bruit de « clic ».

### **i** Informations

**Positionnez le bouton de déverrouillage de manière à ce qu'il soit facilement accessible en cas d'urgence.**

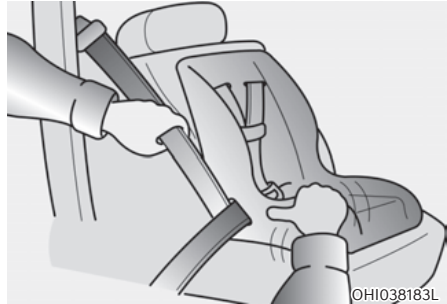

- Tendez la ceinture autant que possible en appuyant sur le système de retenue pour enfants tout en rentrant la sangle diagonale dans l'enrouleur.
- Poussez et tirez sur le système de retenue pour enfants pour vous assurer que la ceinture de sécurité le maintient fermement en place.

Si le fabricant de votre système de retenue pour enfants recommande d'utiliser une fixation supérieure avec la ceinture à trois points, consultez la page 3-48.

Pour déposer le système de retenue pour enfants, appuyez sur le bouton de déverrouillage de la boucle, puis tirez sur la ceinture trois points pour la dégager du système et laissez-la s'enrouler complètement.

### **⚠** AVERTISSEMENT

**Si un système de retenue pour enfant est installé sur le siège central de la deuxième rangée de sièges, déplacez celui-ci le plus possible vers l'arrière pour minimiser le risque de contact avec l'airbag avant central (si équipé d'un airbag central avant).**

## AIRBAG - SYSTÈME DE RETENUE SUPPLÉMENTAIRE

■ Conduite à gauche



Les airbags de votre véhicule peuvent différer de ceux présentés dans l'illustration.

OJK032068L

- |                                 |   |
|---------------------------------|---|
| 1. Airbag frontal du conducteur | 5. Airbag de genoux du conducteur                   |
| 2. Airbag frontal du passager   | 6. Airbag latéral central avant                     |
| 3. Airbag latéral               | 7. Interrupteur ON/OFF de l'airbag passager avant * |
| 4. Airbag rideau                |   |

\* : si équipé

### ■ Conduite à droite

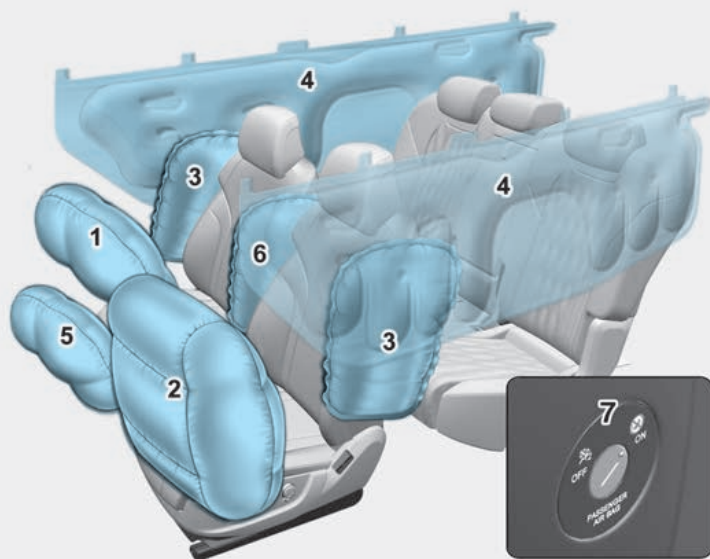

Les airbags de votre véhicule peuvent différer de ceux présentés dans l'illustration.

OJK030068R

- |                                 |  |
|---------------------------------|--|
| 1. Airbag frontal du conducteur | 5. Airbag de genoux du conducteur                                |
| 2. Airbag frontal du passager   | 6. Airbag latéral central avant                                  |
| 3. Airbag latéral               | 7. Interrupteur ON/OFF de l'airbag du passager avant (si équipé) |
| 4. Airbag rideau                |  |

Les véhicules sont équipés d'un système d'airbag complémentaire pour les sièges conducteur et passager avant.

Les airbags avant sont conçus pour compléter les ceintures de sécurité à trois points. Pour que ces airbags assurent une protection, les ceintures de sécurité doivent être portées pendant tout le trajet.

Vous pourriez être gravement blessé ou tué dans un accident si vous ne portez pas de ceinture de sécurité. Les airbags sont conçus pour compléter les ceintures de sécurité, et non pas pour les remplacer. Les airbags ne sont pas conçus pour se déployer dans toutes les collisions. Dans certains accidents, les ceintures de sécurité sont votre seule protection.



## **AVERTISSEMENT**

### **MESURES DE SÉCURITÉ CONCERNANT LES AIRBAGS**

**Utilisez TOUJOURS les systèmes de retenue pour enfants à ceinture de sécurité - tous les trajets, tout le temps, tout le monde ! Même avec des airbags, vous vous exposez à des blessures graves ou mortelles en cas de collision si vous n'êtes pas correctement attaché ou si vous ne portez pas votre ceinture de sécurité lorsque l'airbag se déploie.**

**Ne placez JAMAIS un système de retenue pour enfants ou un siège rehausseur sur le siège du passager avant, sauf si l'airbag est désactivé.**

**Un airbag qui se gonfle peut heurter violemment le bébé ou l'enfant en le blessant gravement, ou le tuer.**

**ABC - Bouclez toujours les enfants de moins de 13 ans sur le siège arrière. C'est la place la plus sûre pour les enfants de tout âge. Si un enfant de 13 ans ou plus doit s'asseoir sur le siège avant, il doit être correctement attaché et le siège doit être reculé le plus possible.**

**Tous les occupants du véhicule doivent s'asseoir correctement avec le dossier en position verticale, centrés sur l'assise du siège avec leur ceinture bouclée, les jambes confortablement étendues et les pieds au sol, jusqu'à ce que le véhicule soit stationné et éteint. Si la position d'un occupant n'est pas correcte lors d'un accident, l'airbag en se déployant rapidement peut entrer en contact violent avec l'occupant, avec des blessures graves ou mortelles.**

**Vous et vos passagers ne devez jamais vous asseoir ou vous pencher trop près des airbags, ni contre la porte ou la console centrale.**

**Reculez votre siège aussi loin que possible des airbags, tout en restant à une distance permettant de garder le contrôle du véhicule.**



## Emplacements des airbags?

### Airbags frontaux du conducteur et du passager

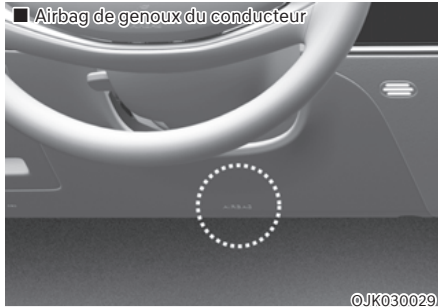

Votre véhicule est équipé d'un système de retenue supplémentaire (SRS) et de ceintures à trois points au niveau des sièges conducteur et passager.

Le système SRS comprend des airbags situés au centre du volant, dans le coussin de planche de bord du côté conducteur sous le volant et sur le panneau avant du côté passager, au-dessus de la boîte à gants.

Les airbags sont signalés par l'inscription « AIR BAG » sur les caches des coussins.

La fonction du SRS est de renforcer la sécurité du conducteur et passager avant avec le système de ceintures de sécurité en cas de choc frontal suffisamment violent.

### AVERTISSEMENT

**Pour réduire le risque de blessures graves ou mortelles liées au déploiement des airbags frontaux, prenez les précautions suivantes :**

- Tous les occupants du véhicule doivent attacher correctement leur ceinture de sécurité.
- Reculez votre siège aussi loin que possible des airbags, tout en restant à une distance permettant de garder le contrôle du véhicule.
- Ne vous appuyez pas contre la porte ou la console centrale.
- N'autorisez pas le passager avant à poser ses pieds ou ses jambes sur le tableau de bord.
- Ne posez aucun objet (comme un cache de coussin, un support de téléphone portable, un porte-gobelet, du parfum ou des autocollants) sur ou à côté des modules d'airbag du volant, du tableau de bord, du pare-brise et du panneau frontal du passager situé au-dessus de la boîte à gants. Ces objets peuvent être dangereux si le véhicule est suffisamment accidenté pour que les airbags se déploient.
- N'attachez aucun objet sur le pare-brise et le rétroviseur intérieur.



©UJX1039126L

### Interrupteur ON/OFF de l'airbag frontal du passager (si équipé)

Cet interrupteur permet de désactiver l'airbag passager avant afin de transporter des personnes particulièrement sensibles aux risques liés au déploiement d'un airbag en raison de leur âge, de leur taille ou de leur état de santé.

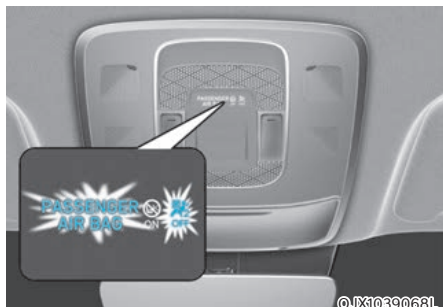

©UJX1039068L

Pour désactiver l'airbag frontal du passager :

Insérez la clé ou un objet rigide similaire dans l'interrupteur ON/OFF de l'airbag frontal du passager et tournez-la sur la position OFF. Le témoin OFF de l'airbag du passager (🚫) s'allume et reste allumé jusqu'à ce que l'airbag frontal du passager soit réactivé.

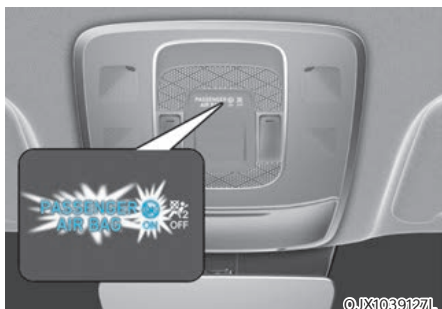

©UJX1039127L

Pour réactiver l'airbag frontal du passager :

Insérez la clé ou un objet rigide similaire dans l'interrupteur ON/OFF de l'airbag frontal du passager et tournez-la sur la position ON. Le témoin d'airbag passager activé (🚗) s'allume.

### **i** Informations

**Le témoin ON/OFF (activation/désactivation) de l'airbag frontal du passager s'allume pendant environ 4 secondes une fois le bouton de démarrage/d'arrêt moteur mis en position ON. Mais, si le bouton de démarrage/arrêt du moteur est mis en position ON dans les 3 minutes suivant l'arrêt du moteur, le témoin ne s'allume pas.**



## AVERTISSEMENT

Ne laissez jamais un passager adulte s'asseoir sur le siège du passager avant lorsque le témoin de désactivation (OFF) de l'airbag du passager est allumé. Lors d'une collision, l'airbag ne se gonfle pas si le témoin est allumé. Activez l'airbag frontal du passager ou faites déplacer votre passager sur le siège arrière.



## AVERTISSEMENT

Si le témoin d'activation/désactivation (ON/OFF) de l'airbag frontal du passager ne fonctionne pas correctement, les situations suivantes peuvent se produire :

- Le témoin d'airbag (🚗) sur le combiné d'instruments s'allume.
- Le témoin de désactivation (OFF) de l'airbag du passager (🚗) ne s'allume pas et le témoin d'activation (ON) (🚗) s'allume. L'airbag frontal du passager se gonfle lors d'un impact frontal même si l'interrupteur ON/OFF de l'airbag frontal du passager est en position OFF.
- Nous vous conseillons de faire contrôler l'interrupteur ON/OFF de l'airbag frontal du passager, ainsi que le système d'airbag SRS dès que possible par un concessionnaire Genesis agréé.

## Airbags latéraux et airbag avant central latéral (si équipé)

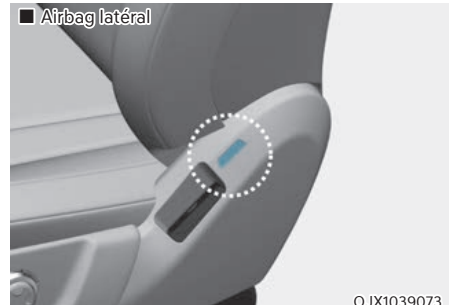

OJX1039073

■ Airbag latéral central avant (siège du conducteur)

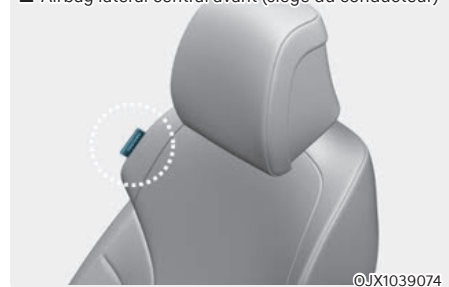

OJX1039074



OJK030034

Votre véhicule est équipé d'un airbag latéral pour chaque siège avant. De plus, un airbag avant central est prévu du côté intérieur du dossier du conducteur. Le but de l'airbag est d'offrir une protection supplémentaire du véhicule par rapport à celle offerte par la seule ceinture de sécurité.

Les airbags latéraux et l'airbag avant central sont conçus pour se déployer lors de certains chocs latéraux, selon la force du choc.

Pour les véhicules équipés d'un capteur de tonneau, l'airbag avant central, les airbags latéraux et/ou rideau et les prétendeurs de chaque côté du véhicule peuvent se déployer en cas de détection d'un tonneau ou d'un tonneau éventuel.

Les airbags latéraux et l'airbag avant central ne sont pas conçus pour se déployer dans tous les cas de choc latéral ou de retournement.



### AVERTISSEMENT

Pour réduire le risque de blessures graves ou mortelles liées au déclenchement des airbags latéraux et l'airbag avant central, prenez les précautions suivantes :

- Tous les occupants du véhicule doivent attacher correctement leur ceinture de sécurité.
- Ne laissez pas les passagers appuyer leur tête ou leur corps contre les portes, poser leurs bras contre les portes ou les tendre par les fenêtres, ou placer des objets entre les portes et les sièges.
- Placez vos mains en position de 9 h et 3 h sur le volant pour réduire le risque de blessures au niveau des mains et des bras.
- N'utilisez pas de housses de sièges accessoires. Elles pourraient réduire ou annuler l'efficacité du système.
- Ne suspendez pas d'autres objets que des vêtements. En cas d'accident, ils pourraient endommager le véhicule ou provoquer des blessures corporelles, notamment lorsque l'airbag se gonfle.
- Ne placez aucun objet sur l'airbag ou entre l'airbag et vous. Également, ne fixer aucun objet autour de la zone de gonflage de l'airbag comme la porte, la vitre de porte latérale et le pied avant et arrière.
- Ne pas placer d'objets entre la porte et le siège. Ils peuvent devenir des projectiles dangereux si l'airbag latéral se gonfle.
- N'installez pas d'accessoires sur la partie latérale du véhicule ou à proximité des airbags latéraux.
- Ne heurtez pas les portes lorsque le bouton de démarrage/d'arrêt du moteur est en position ON ou START, vous risqueriez de déployer les airbags latéraux.
- Si un siège ou sa housse est endommagé, nous vous conseillons de faire réparer le système par un concessionnaire Genesis agréé.

### Airbags rideaux



©JK030080L



©JK030036L

Les airbags rideaux sont situés des deux côtés des longérons de toit, audessus des portes avant et arrière.

Ils sont conçus pour protéger la tête des occupants des sièges avant et arrière extérieurs lors de certaines collisions latérales.

Les airbags rideaux sont conçus pour se déployer lors de certains chocs latéraux, selon la force du choc.

Pour les véhicules équipés d'un capteur de retournement, les airbags latéraux et/ou rideau et les prétendeurs de chaque côté du véhicule peuvent se déployer en cas de détection d'un retournement ou d'un retournement éventuel.

Les airbags rideaux ne sont pas conçus pour se déployer dans tous les cas de choc latéral ou de retournement.



### AVERTISSEMENT

**Pour réduire le risque de blessures graves ou mortelles liées au déploiement des airbags rideaux, prenez les précautions suivantes :**

- **Tous les occupants du véhicule doivent être en permanence correctement attachés avec leur ceinture de sécurité.**
- **Fixez correctement le système de retenue pour enfants le plus loin possible des portes.**
- **Ne placez aucun objet sur l'airbag. Également, ne fixez aucun objet autour de la zone de déploiement des airbags, comme sur une porte, une vitre latérale ou sur le pied avant et arrière ou un rail latéral de toit.**
- **Ne suspendez aucun objet à l'exception de vêtements, particulièrement des objets durs ou cassables.**  
**En cas d'accident, il pourraient endommager le véhicule ou provoquer des blessures corporelles.**
- **Ne laissez pas les passagers appuyer leur tête ou leur corps contre les portes, poser leurs bras contre les portes ou les tendre par les fenêtres, ou placer des objets entre les portes et les sièges.**
- **Ne tentez pas d'ouvrir ou de réparer vous-même les airbags rideaux latéraux. Si nécessaire, nous recommandons que l'airbag soit inspecté par un concessionnaire Genesis agréé.**

## Comment fonctionne le système d'airbags ?

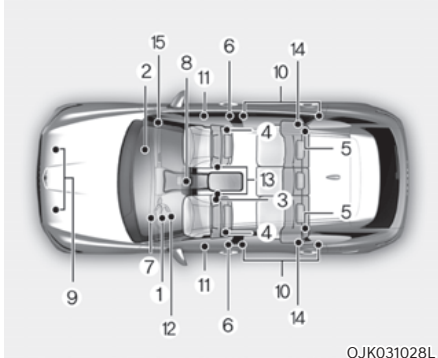

OJK031028L

Le système SRS se compose des éléments suivants :

- (1) Module d'airbag frontal conducteur
- (2) Module d'airbag frontal du passager
- (3) Module d'airbag avant central (si équipé)
- (4) Modules d'airbags latéraux
- (5) Modules d'airbags rideaux
- (6) Prétendeur avec enrouleur avant
- (7) Témoin d'airbag
- (8) Module de commande SRS (SRSCM)/ Capteur de retournement (si équipé)
- (9) Capteurs d'impact frontal
- (10) Capteurs d'impact latéral (accélération)
- (11) Capteurs d'impact latéral (pression)
- (12) Module d'airbag de genoux du conducteur
- (13) Capteurs de boucle de ceinture de sécurité du conducteur et du passage avant
- (14) Prétendeur avec enrouleur arrière (si équipé)
- (15) Interrupteur ON/OFF de l'airbag du passager avant (si équipé)



### Informations

Le témoin ON/OFF de l'airbag de passager avant se trouve sur la console de toit.

Le SRSCM (module de commande du système supplémentaire de retenue) surveille en permanence tous les composants du SRS lorsque le bouton de démarrage/d'arrêt du moteur est sur ON pour déterminer si un choc est suffisamment important pour justifier le déploiement de l'airbag ou de la ceinture de sécurité avec prétendeur.



### Témoin de SRS

Le témoin d'airbag du SRS (système de retenue supplémentaire) sur le tableau de bord affiche le symbole d'airbag indiqué dans l'illustration. Le système recherche les dysfonctionnements dans le circuit électrique des airbags. Le témoin indique la possibilité d'un problème sur le système d'airbags, qui peut concerner vos airbags latéraux et/ou rideaux utilisés pour la protection contre les retournements (si équipé d'un capteur de retournement).



### AVERTISSEMENT

**En cas de dysfonctionnement de votre système SRS, l'airbag risque de ne pas se déployer correctement lors d'un accident, augmentant alors le risque de blessures graves ou mortelles.**

**Les conditions suivantes révèlent un dysfonctionnement de votre système SRS :**

- La lumière ne s'allume pas pendant trois à six secondes lorsque le bouton de démarrage/arrêt du moteur est en position ON.
- La lumière reste allumée après s'être allumée pendant environ trois à six secondes.
- Le témoin s'allume lorsque le véhicule est en mouvement.
- Le témoin clignote lorsque le moteur tourne.

Si vous rencontrez l'une de ces situations, nous vous recommandons de faire réviser votre système SRS dès que possible par un concessionnaire Genesis agréé.

Lors d'une collision modérée à grave, les capteurs détectent la décélération rapide du véhicule. Si le taux de décélération est suffisamment important, l'unité de commande déclenche les airbags frontaux au moment nécessaire et avec la force adaptée.

Les airbags frontaux permettent de protéger le conducteur et le passager avant en réagissant aux chocs frontaux pour lesquels les seules ceintures de sécurité n'assurent pas une retenue suffisante. Au besoin, les airbags latéraux donnent une protection en cas de choc latéral ou de retournement en soutenant la partie supérieure du corps.

- Les airbags sont activés (ils peuvent se gonfler si nécessaire) uniquement lorsque le bouton de démarrage/d'arrêt du moteur est en position ON ou START et il peut être activé environ 3 minutes après avoir coupé le moteur.
- Les airbags se déploient lors de certains chocs frontaux ou collisions latérales pour protéger les occupants contre des blessures physiques graves.
- Généralement, les airbags sont conçus pour se déployer en fonction de la puissance de la collision, de sa direction, etc. Ces deux facteurs déterminent si les capteurs produisent ou non un signal électronique de déploiement/gonflage.
- Les airbags frontaux se gonflent et se dégonflent complètement en un instant. Il vous est pratiquement impossible de voir les airbags se gonfler en cas d'accident. Il est plus probable que vous verrez simplement les airbags dégonflés sortis de leur compartiment après la collision.

- Outre le déploiement des airbags en cas de collision latérale grave, dans les véhicules équipés d'un capteur de tonneau, les airbags latéraux et/ou rideaux et l'airbag avant central avant se gonflent si le système de détection détecte un tonneau.

Lorsqu'un retournement est détecté, les airbags rideaux restent gonflés plus longtemps pour vous protéger contre l'éjection, spécialement lorsqu'ils sont utilisés conjointement avec les ceintures de sécurité (si le véhicule est équipé d'un capteur de retournement).

- Pour vous protéger, les airbags doivent se gonfler rapidement. La vitesse de gonflage des airbags est une conséquence du temps extrêmement court que mettent les airbags à se gonfler entre l'occupant et les structures du véhicule avant que l'occupant ne heurte ces structures. Cette vitesse de gonflage réduit le risque de blessures graves ou mortelles et elle constitue donc une partie nécessaire de la conception des airbags.  
Toutefois, ce gonflage rapide des airbags peut provoquer des blessures, notamment des écorchures sur le visage, des hématomes et des os cassés, car la vitesse de gonflage s'accompagne d'une forte puissance.
- Il existe même des cas où le contact avec l'airbag peut même entraîner des blessures mortelles, en particulier si l'occupant est assis trop près de l'airbag.

Vous pouvez prendre des mesures pour réduire le risque d'être blessé par le déploiement d'un airbag. Le risque le plus grand est de s'asseoir trop près de l'airbag. Un airbag a besoin d'espace pour se déployer. Il est conseillé au conducteur de s'asseoir le plus loin possible entre le centre du volant et sa poitrine tout en conservant le contrôle du véhicule.

■ Airbag conducteur avant (1)

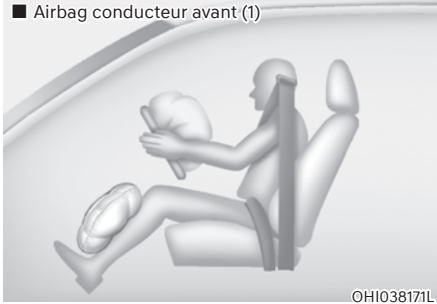

OH1038171L

Lorsque le SRSCM détecte un impact assez violent à l'avant du véhicule, il déploie automatiquement les airbags frontaux.

■ Airbag frontal du conducteur (2)

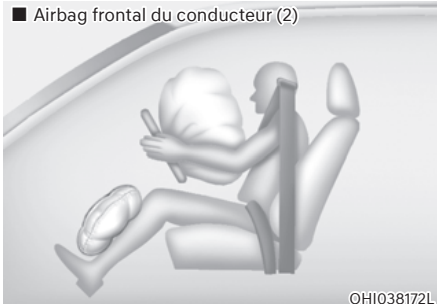

OH1038172L

Lors du déploiement, les lignes de rupture moulées directement dans les caches se séparent sous la pression du déploiement de l'airbag. L'ouverture des caches permet aux airbags de se gonfler complètement. Un airbag entièrement déployé, combiné à une ceinture de sécurité correctement bouclée, ralentit le mouvement vers l'avant du conducteur ou du passager avant, réduisant ainsi le risque de blessures au niveau de la tête et de la poitrine.

■ Airbag frontal du conducteur (3)

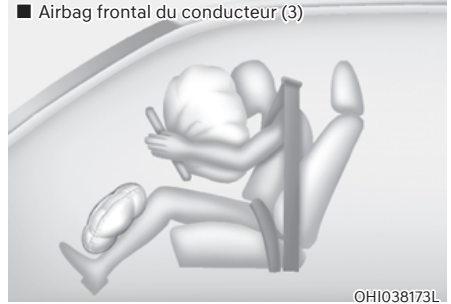

OH1038173L

■ Airbag frontal du passager



ODN8039080L

Après son déploiement complet, l'airbag commence immédiatement à se dégonfler, ce qui permet au conducteur de garder une certaine visibilité et de tourner le volant ou d'actionner d'autres commandes.

## **AVERTISSEMENT**

**Pour éviter que des objets ne se transforment en projectiles dangereux en cas de déploiement de l'airbag du passager :**

- **N'installez ou ne posez aucun objet (porte-gobelet, porte-CD, autocollants, etc.) sur le panneau situé au-dessus de la boîte à gants, à l'emplacement de l'airbag du passager.**
- **N'installez aucun désodorisant liquide près du combiné d'instruments ou sur la surface du tableau de bord.**



## Ce à quoi il faut s'attendre après le déploiement d'un airbag

Après le déploiement d'un airbag frontal ou latéral, il se dégonfle très rapidement. Le déploiement d'un airbag n'empêche pas le conducteur de voir par le pare-brise ou de tourner le volant. Les airbags rideaux peuvent rester partiellement gonflés pendant un moment après leur déploiement.



### AVERTISSEMENT

Après le déploiement d'un airbag, prenez les précautions suivantes :

- **Ouvrez les fenêtres et les portes dès que possible après l'impact pour limiter l'exposition à la fumée et à la poudre produites par le déploiement de l'airbag.**
- **Ne touchez pas les composants internes de la zone de rangement de l'airbag immédiatement après son déploiement. Les parties en contact avec l'airbag déployé peuvent être très chaudes.**
- **Rincez les parties de la peau exposées avec de l'eau froide et du savon doux.**
- **Nous conseillons qu'un concessionnaire Genesis agréé remplace immédiatement l'airbag déployé. Les airbags sont à usage unique.**

## Bruit et fumée lors du déploiement d'un airbag

Lorsque les airbags se gonflent, ils émettent un bruit fort et peuvent produire de la fumée et de la poudre dans l'air de l'habitacle. Ceci est normal et résulte du déclenchement du gonfleur de l'airbag. Après le déploiement de l'airbag, vous pouvez ressentir une gêne respiratoire importante en raison du contact de votre poitrine avec la ceinture de sécurité et l'airbag, ainsi que de la fumée et de la poudre inhalées. La poudre peut aggraver l'asthme chez certaines personnes. Si vous rencontrez des problèmes respiratoires après le déploiement d'un airbag, consultez immédiatement un médecin.

Bien que la fumée et la poudre ne soient pas toxiques, elles peuvent causer une irritation de la peau, des yeux, du nez, de la gorge, etc. Si tel est le cas, lavez et rincez immédiatement à l'eau froide et consultez un médecin si les symptômes persistent.

## Ne pas installer de système de retenue pour enfants sur le siège du passager avant

### ■ Type A



OH1038169L

### ■ Type B

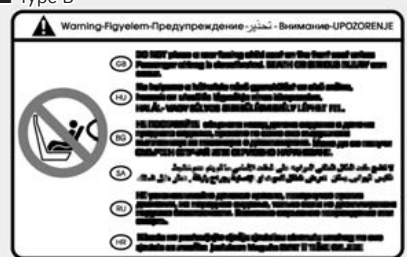

OH1038170L

N'installez jamais un système de retenue pour enfants sur le siège du passager avant, sauf si l'airbag est désactivé.

## AVERTISSEMENT

N'utilisez JAMAIS un système de retenue pour enfants tourné vers l'arrière sur un siège protégé par un AIRBAG ACTIF : il peut causer des BLESSURES GRAVES voire MORTELLES à l'ENFANT.

## Pourquoi mon airbag ne s'est-il pas déployé lors d'une collision ?

Dans certains types d'accidents, on ne s'attend pas à ce que l'airbag offre une protection supplémentaire. Il s'agit notamment des chocs par l'arrière, des deuxième ou troisième collisions lors d'accidents à impacts multiples, ainsi que des collisions à basse vitesse. Les dommages au véhicule témoignent d'une absorption d'énergie de collision et n'indique pas si un airbag aurait dû ou non se gonfler.

### Capteurs de collision de l'airbag

## AVERTISSEMENT

Pour réduire le risque de déploiement inattendu de l'airbag pouvant provoquer des blessures graves ou mortelles :

- Ne heurtez pas ou ne laissez pas des objets heurter les endroits où sont installés les airbags ou les capteurs.
- N'effectuez aucune opération de maintenance sur les capteurs des airbags ou autour. Si l'emplacement ou l'angle des capteurs est modifié, les airbags risquent de ne pas se déployer quand ils le devraient et de se déployer quand ils ne le devraient pas.
- La pose de protections de pare-chocs qui ne sont pas d'origine Genesis ou de pièces qui ne sont pas équivalentes peut affecter négativement la performances de déploiement des airbags en cas de collision. Afin que le système d'airbags fonctionne correctement, nous vous recommandons de remplacer le pare-chocs par une pièce d'origine Genesis ou par une pièce équivalente à la pièce d'origine spécifiée pour votre véhicule.
- Mettez le bouton de démarrage/d'arrêt du moteur en position OFF ou ACC et attendez 3 minutes pendant le remorquage du véhicule pour éviter le déploiement accidentel des airbags.
- Nous vous conseillons de confier toutes vos réparations d'airbag à un concessionnaire Genesis agréé.

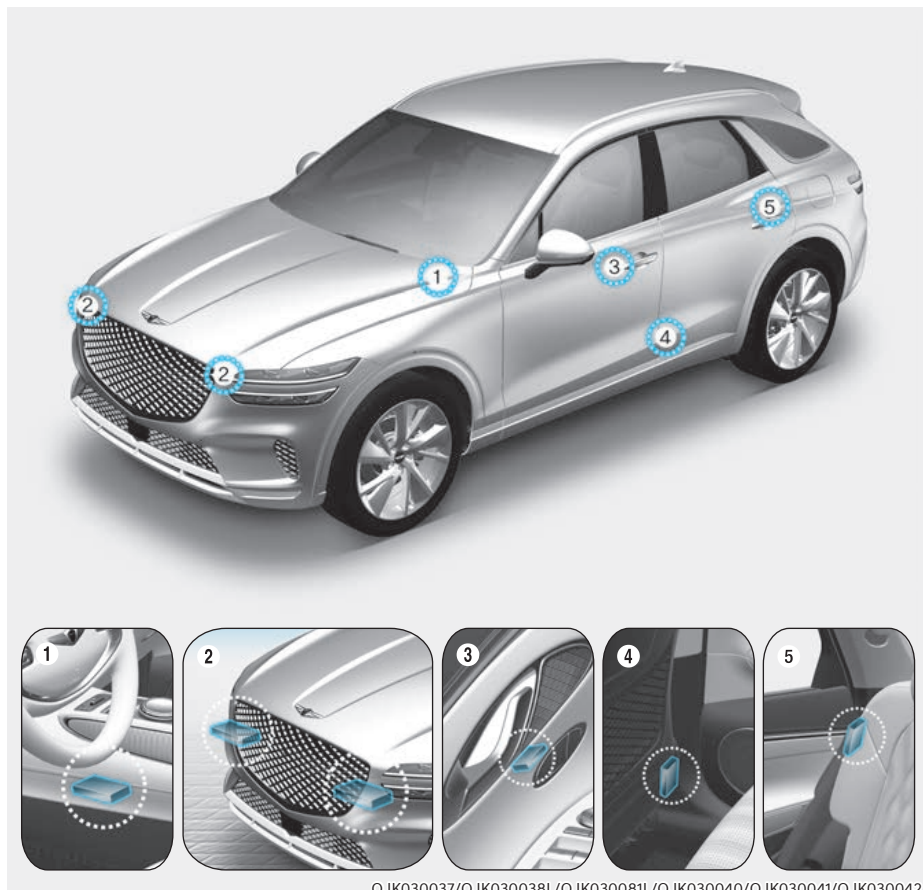

- 1. Module de commande SRS/Capteur de retournement
- 2. Capteur d'impact frontal
- 3. Capteur d'impact latéral (pression)

- 4. Capteur d'impact latéral (accélération)
- 5. Capteur d'impact latéral (accélération)

## Conditions de déploiement des airbags

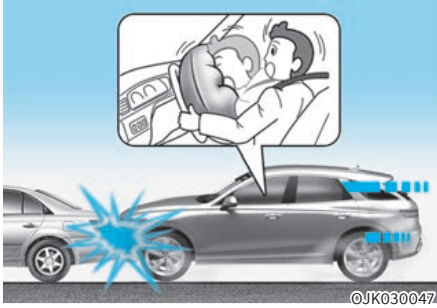

### Airbags frontaux

Les airbags frontaux sont conçus pour se déployer lors d'une collision frontale, selon l'intensité de l'impact à l'avant.

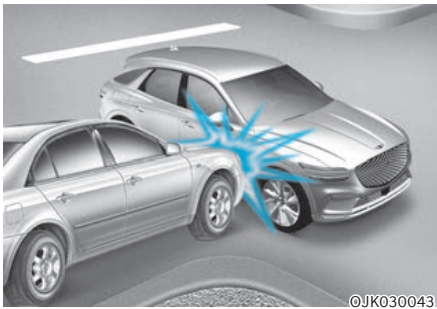

### Airbags latéraux et rideau et airbag avant central

Les airbags latéraux et rideaux et l'airbag avant central se déploient lorsque les capteurs de collision latérale détectent un impact, selon l'intensité de l'impact.

Bien que airbags du conducteur et du passager avant soient conçus pour se gonfler en cas de collision frontale, ils peuvent aussi se gonfler dans d'autres types de collision si les capteurs d'impact avant détectent un impact suffisant. Les airbags latéraux et rideaux et l'airbag avant central sont conçus pour se gonfler en cas de collision latérale, mais ils peuvent se gonfler lors d'autres collisions si les capteurs d'impact latéral détectent un impact suffisant.

De plus, les airbags latéraux et rideaux et l'airbag avant central sont conçus pour se gonfler lorsqu'un tonneau est détecté par un capteur de tonneau (si le véhicule est équipé d'un capteur de tonneau).

Si le châssis du véhicule heurte des bosses ou des objets sur une route non améliorée, les airbags peuvent se déployer. Conduisez prudemment sur des routes non améliorées ou sur des surfaces non conçues pour la circulation automobile pour éviter le déploiement involontaire des airbags.

### Conditions de non-déploiement des airbags

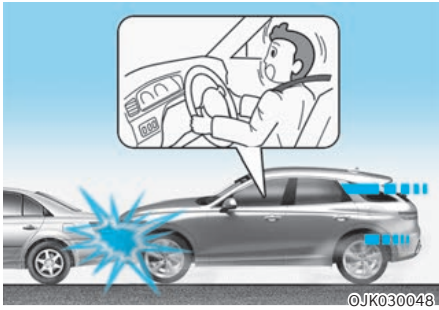

Lors de certaines collisions à faible vitesse, les airbags peuvent ne pas se déployer. Les airbags sont conçus pour ne pas se déployer dans ce genre de collisions, car ils n'apporteraient pas de sécurité supplémentaire par rapport à celle offerte par les ceintures de sécurité.



Les airbags frontaux ne sont pas conçus pour se déployer dans les collisions par l'arrière car les occupants sont projetés vers l'arrière par la force de l'impact. Dans ce cas, les airbags déployés n'offriraient aucun avantage supplémentaire.



Les airbags frontaux peuvent ne pas se déployer lors de collisions latérales, car les occupants étant projetés dans la direction de la collision, ils n'apporteraient aucune protection supplémentaire en cas de choc latéral.

Toutefois, les airbags latéraux et rideaux, et l'airbag avant central peuvent se déployer en fonction de l'intensité du choc.

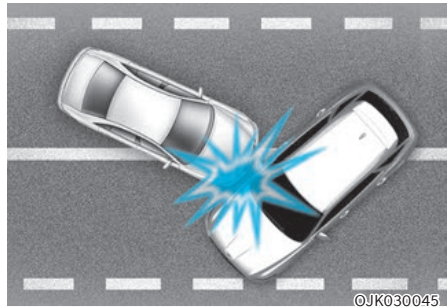

Lors d'une collision angulaire, la force de l'impact peut projeter les occupants dans une direction dans laquelle les airbags ne présenteraient aucun avantage, et les capteurs peuvent donc ne pas les déployer.

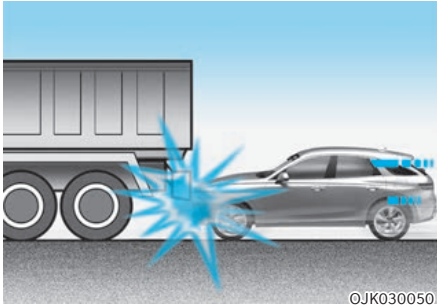

OJK030050

Juste avant un impact, le conducteur freine souvent brusquement. Un freinage brusque abaisse la partie avant du véhicule en risquant de le faire passer sous un véhicule avec une garde au sol plus haute. Les airbags peuvent ne pas se gonfler dans cette situation d'« encastrement » parce que les forces de décélération détectées par les capteurs peuvent être considérablement réduites par ces collisions d'« encastrement ».

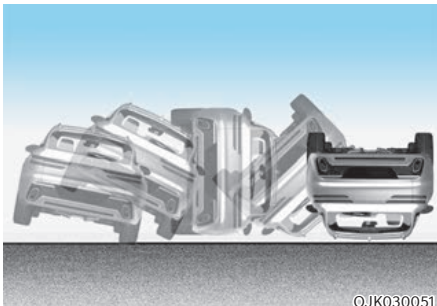

OJK030051

Les airbags peuvent ne pas se déployer en cas de retournement, car ils pourraient ne pas offrir de protection supplémentaire aux occupants du véhicule.

## **i** Informations

**Avec capteur de retournement**

Les airbags latéraux et rideaux et l'airbag avant central peuvent se déployer si le capteur détecte un tonneau.

## **i** Informations

**Sans capteur de retournement**

Les airbags latéraux et/ou rideaux, et l'airbag avant central peuvent se déclencher lorsque le véhicule se retourne suite à une collision latérale, si le véhicule est équipé d'airbags latéraux et/ou rideaux.

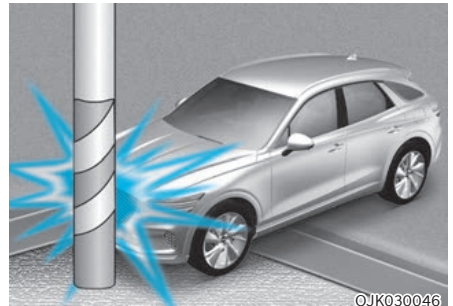

OJK030046

Les airbags peuvent ne pas se déployer en cas de collision avec des objets tels que des poteaux ou des arbres, lorsque le point d'impact est réduit et que l'énergie du choc est absorbée par la structure du véhicule.

### Entretien du SRS

Le système SRS ne nécessite quasiment pas de maintenance et ne comporte aucune pièce que vous pouvez réparer vous-même sans risque. Si le témoin de l'airbag SRS ne s'allume pas lorsque le bouton de démarrage/d'arrêt du moteur est en position ON ou s'il reste constamment allumé, nous vous conseillons de faire immédiatement vérifier le système par un concessionnaire Genesis agréé

Nous vous recommandons de confier à un concessionnaire Genesis agréé tous les travaux sur le système SRS, comme le démontage, l'installation, la réparation ou les travaux sur le volant, le panneau du passager avant, les sièges avant et les rails de toit. Une mauvaise manipulation du système SRS peut entraîner des blessures corporelles graves.



### AVERTISSEMENT

**Pour réduire le risque de blessures graves ou mortelles, prenez les précautions suivantes :**

- **N'essayez pas de modifier ou déconnecter des composants ou des câbles du système SRS, n'ajoutez pas de badges aux caches et n'en modifiez pas la structure.**
- **Ne posez aucun objet sur ou près des modules d'airbag du volant, du tableau de bord et du panneau situé au-dessus de la boîte à gants près du panneau du passager avant.**
- **Nettoyez les couvercles des airbags avec un chiffon doux trempé dans l'eau. Les solvants ou les produits de nettoyage peuvent nuire aux couvercles des airbags et au déploiement correct du système.**
- **Nous vous conseillons de confier le remplacement des airbags qui se sont activés à un concessionnaire Genesis agréé.**
- **Si des composants du système d'airbags doivent être jetés ou si le véhicule doit être mis au rebut, certaines précautions de sécurité doivent être observées. Nous vous recommandons de consulter un concessionnaire Genesis agréé pour obtenir les informations nécessaires. Le non respect de ces précautions peut augmenter le risque de blessures corporelles.**

## Mesures de sécurité supplémentaires

**Les passagers ne doivent pas quitter leur siège ou changer de siège lorsque le véhicule est en mouvement.** Un passager qui ne porte pas sa ceinture de sécurité au moment d'un impact ou d'un freinage d'urgence peut être projeté contre l'habitacle ou les autres occupants ou être éjecté du véhicule.

**N'utilisez aucun accessoire sur les ceintures de sécurité.** Les équipements destinés à améliorer le confort de l'occupant ou qui repositionnent la ceinture de sécurité peuvent réduire la protection fournie et augmenter le risque de blessures graves en cas d'accident.

**Ne modifiez pas les sièges avant.** La modification des sièges avant peut gêner le fonctionnement des capteurs du dispositif de retenue supplémentaire ou des airbags latéraux.

**Ne placez aucun objet sous les sièges avant.** Placer des objets sous les sièges avant peut gêner le fonctionnement des capteurs et des câbles du dispositif de retenue supplémentaire.

**Évitez les chocs au niveau des portes.** Un impact contre les portes lorsque le bouton de démarrage/d'arrêt du moteur est en position ON ou START pourrait provoquer le déploiement des airbags latéraux.

### ***Ajout d'équipement ou modification du véhicule équipé d'airbags***

La modification du châssis, des pare-chocs, des corps métalliques frontaux ou latéraux ou de la hauteur du véhicule peut affecter le fonctionnement du système d'airbags.

## Étiquettes d'avertissement concernant les airbags



OJX1039038L

Des étiquettes d'avertissement informent les passagers des risques potentiels liés au système d'airbag.

Veillez à lire toutes les informations du présent manuel de l'utilisateur concernant les airbags installés dans votre véhicule.



## SYSTÈME DE LEVAGE ACTIF DU CAPOT (SI ÉQUIPÉ)

Le système de levage actif du capot peut réduire le risque de blessure pour les piétons en levant le capot dans certaines situations d'accident. Le système de levage actif du capot dispose d'un espace de déformation supplémentaire sous le capot, qui est disponible pour un impact ultérieur sur la tête.

### Activation du système

#### Conditions requises pour l'activation

Le bouton de démarrage/arrêt du moteur est en position START et la vitesse du véhicule se situe entre environ 25 km/h (15,5 mph) et 50 km/h (31 mph).

#### **i** Information - Réparation du système de levage actif du capot

- Si le système de levage actif du capot a été activé, ne remplacez pas le capot vous-même. Nous vous conseillons de faire réparer le système par un concessionnaire agréé pour les produits de la marque Genesis.
- Si vous remplacez ou réparez le pare-chocs avant, nous vous recommandons de faire inspecter le système par un concessionnaire agréé pour les produits de la marque Genesis.

### Activation du système

Le système de levage actif du capot est conçu pour fonctionner en cas de collision frontale en fonction de l'intensité, de la vitesse ou des angles d'impact de la collision avant.

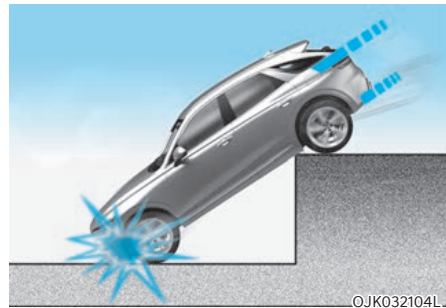
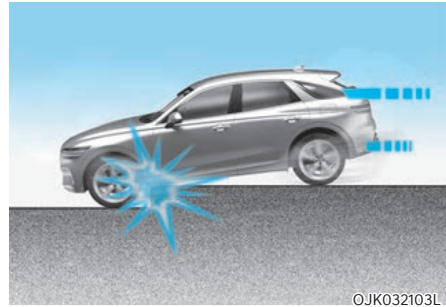

Le système peut s'activer lorsque :

- Le véhicule tombe dans un fossé ou d'un endroit élevé
- Un impact est détecté par une collision frontale sans piétons devant.
- Certaines collisions frontales ou de biais à grande vitesse avec un véhicule ou un obstacle.

## Limitation du système

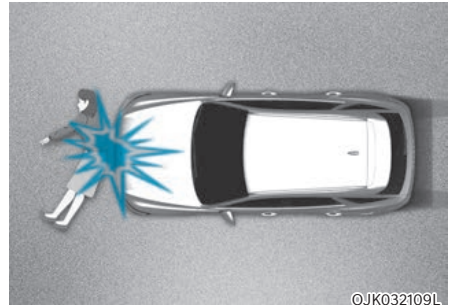
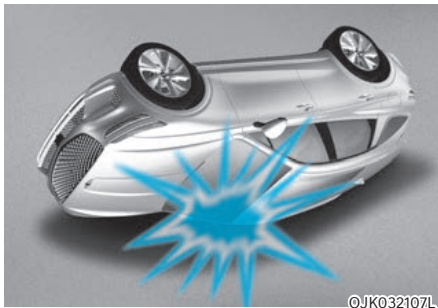
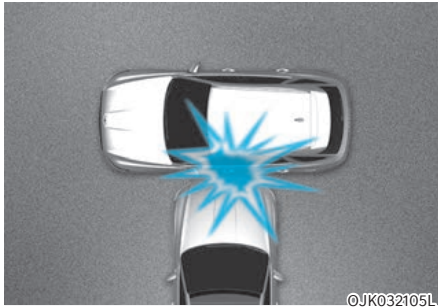

Le système ne se déclenche en cas de :

- Collisions latérale ou arrière et accidents avec tonneaux. Le véhicule ne peut détecter qu'une collision frontale.
- Le pare-chocs avant est endommagé ou modifié.
- Le véhicule est en collision frontale de biais avec des piétons.
- Un piéton est allongé sur la route.
- Un piéton a un objet pour absorber le choc, comme une valise, une poussette ou un chariot.

## Dysfonctionnement du système



En cas de problème avec le système, un message apparaît sur l'affichage du combiné.

Ce message d'avertissement signifie que la protection des piétons par le système de levage actif du capot ne fonctionne pas correctement.

Si le message d'avertissement s'affiche, nous vous recommandons de faire inspecter le système par un concessionnaire agréé pour les produits de la marque Genesis.

## **i** Informations

- Ne retirez ni modifiez pas les composants et le câblage du système de capot actif.
- Ne changez pas le pare-chocs avant ou la structure de la carrosserie.
- N'installez ni n'assemblez aucun accessoire de rechange sur le pare-chocs avant ou le capot.
- Lors du remplacement des pneus, assurez-vous qu'ils ont la même taille que vos pneus d'origine. Si vous conduisez avec différentes tailles de pneus ou de roues, le système de levage actif du capot peut ne pas fonctionner normalement.

**Les situations ci-dessus peuvent provoquer un dysfonctionnement du système de levage actif du capot.**

# 4. Combiné d'instruments

Combiné d'instruments.....	4-4
Commandes du combiné d'instruments.....	4-5
Éclairage du tableau de bord.....	4-5
Jauges et compteurs.....	4-5
Compteur de vitesse.....	4-5
Compte-tours.....	4-6
Jauge de température du liquide de refroidissement moteur (pour le combiné 12,3 pouces 3D).....	4-6
Jauge de carburant.....	4-7
Jauge de température extérieure.....	4-8
Compteur kilométrique.....	4-9
Autonomie.....	4-9
Consommation de carburant (pour combiné 12,3 pouces 3D).....	4-10
Indicateur de rapport.....	4-10
Indicateur de rapport de boîte de vitesses automatique.....	4-10
Indicateur de rapport de boîte de vitesses automatique en mode de changement de vitesse manuel (pour l'Europe).....	4-11
Témoins d'avertissement et d'information.....	4-11
Témoin de la ceinture de sécurité.....	4-11
Témoin d'airbag.....	4-11
Témoin d'avertissement du frein de stationnement et du liquide de frein.....	4-12
Témoin du système de frein antiblocage (ABS).....	4-13
Témoin d'avertissement du système électronique de répartition de la force de freinage (EBD).....	4-13
Témoin MDPS (direction assistée entraînée par le moteur).....	4-14
Témoin du système de charge.....	4-14
Témoin de pression d'huile moteur.....	4-14
Témoin d'avertissement de température de liquide de refroidissement (pour combiné de 8 pouces).....	4-15
Témoin de niveau bas de carburant.....	4-15
Indicateur de dysfonctionnement (MIL).....	4-16
Témoin d'avertissement de filtre à carburant (pour moteur diesel).....	4-17
Témoin d'avertissement du circuit d'échappement (GPF) (pour moteur à essence).....	4-18
Témoin d'avertissement du circuit d'échappement (DPF) (pour moteur diesel).....	4-18
Témoin d'avertissement SCR (moteur diesel).....	4-18
Témoin principal d'avertissement.....	4-19
Témoin du frein de stationnement électronique (EPB).....	4-19
Témoin de faible pression des pneus.....	4-20
Témoin d'avertissement de sécurité avant.....	4-20

Témoïn de Sécurité file.....	4-21
Témoïn de survitesse.....	4-21
Témoïn d'avertissement de traction intégrale (AWD) .....	4-21
Témoïn d'avertissement du système d'éclairage avant intelligent .....	4-21
Témoïn d'avertissement des phares à LED .....	4-22
Témoïn d'avertissement de route verglacée.....	4-22
Témoïn de contrôle électronique de stabilité (ESC).....	4-23
Témoïn de désactivation (OFF) du contrôle électronique de stabilité (ESC).....	4-23
Témoïn du système antidémarrage.....	4-23
Témoïn de préchauffage (pour moteur diesel).....	4-24
Témoïn de système de freinage en descente (DBC) .....	4-24
Témoïn d'arrêt auto.....	4-25
Témoïn de clignotants .....	4-25
Témoïn de feux de route.....	4-25
Lampe indicatrice des feux de croisement.....	4-26
Témoïn de feux allumés.....	4-26
Témoïn de feu antibrouillard arrière .....	4-26
Témoïn d'aide aux feux de route.....	4-26
Témoïn du système d'éclairage avant intelligent .....	4-26
Témoïn AUTO HOLD (maintien automatique).....	4-26
Messages sur l'affichage du combiné .....	4-27
Positionnez le levier sur P.....	4-27
Véhicule en mode N. Appuyez sur START, passez en mode P et arrêtez le véhicule .....	4-27
Batterie de clé faible .....	4-27
Appuyez sur START en tournant le volant .....	4-27
Vérifiez syst. de verrouillage du volant.....	4-27
Appuyez sur pédale de frein pour démarrer .....	4-27
La clé n'est pas dans le véhicule .....	4-27
Clé non détectée.....	4-27
App. sur le bouton START de nouveau .....	4-27
Appuyez sur le bouton START avec la clé .....	4-28
Vérifiez fusible BRAKE SWITCH .....	4-28
Réglez le levier sur P ou N pour démarrer .....	4-28
Vérifier système clef intelligente .....	4-28
Décharge de la batterie lié aux appareils électriques extérieurs .....	4-28
Témoïn de porte, capot, hayon ouvert .....	4-28

# 4. Combiné d'instruments

Témoin de toit ouvrant ouvert .....	4-29
Pression faible .....	4-29
Éclairage .....	4-29
Essuie-glace .....	4-30
Niveau de lave-glace bas .....	4-30
Niveau du carburant faible.....	4-30
Niveau d'huile bas.....	4-30
Surchauffe moteur/Le moteur a surchauffé .....	4-31
Vérifiez le système d'échappement.....	4-31
Vérifiez le système du volant haptique .....	4-31
Vérifiez le phare .....	4-31
Vérifiez le clignotant.....	4-31
Vérifiez lampe LED des phares .....	4-31
Vérifiez le système de volet d'air actif .....	4-31
Affichage du combiné .....	4-32
Commandes de l'affichage du combiné .....	4-32
Modes d'affichage.....	4-32
Affichage Assistance à la conduite.....	4-33
Affichage Vir. par virage (TBT) .....	4-33
Affichage utilitaire .....	4-34
Affichage d'informations complémentaires .....	4-38
Menu Option.....	4-38
Notifications de services .....	4-39
Tableau de bord 3D / Effet 3D (pour combiné 12,3 pouces 3D).....	4-39
Aff. tête haute.....	4-39
Paramètres du système d'assistance au conducteur .....	4-39
Unité de vitesse .....	4-40
Combiné 3D (pour combiné 12,3 pouces 3D).....	4-40
Réglage Combiné 3D.....	4-40
Recommandations pour optimiser l'effet 3D .....	4-40
Réglages du véhicule (système d'info-divertissement) .....	4-43
Configuration du véhicule .....	4-43

## COMBINÉ D'INSTRUMENTS

■ 8 pouces



■ 12,3 pouces 3D



Le combiné d'instruments réel du véhicule peut différer de celui présenté dans l'illustration. Pour plus d'informations, se reporter à la section « Jauges et compteurs » dans ce chapitre.

OJX1041001L/OJX1041002L

- |  |   |
|--|---|
| 1. Compte-tours  | 4. Jauge de carburant                       |
| 2. Compteur de vitesse                                       | 5. Témoins d'avertissement et d'information |
| 3. Jauge de température du liquide de refroidissement moteur | 6. Affichage du combiné                     |

### **i** Informations

Vous trouverez les détails relatifs au combiné d'instruments 3D plus loin dans ce chapitre.

## Commandes du combiné d'instruments

### Éclairage du tableau de bord



©JK040012L

Appuyez sur la commande d'éclairage pour ajuster la luminosité de l'affichage du tableau de bord.

Une pression sur le commutateur de commande d'éclairage permet également de régler l'intensité lumineuse des commutateurs intérieurs.

Le niveau de luminosité de l'éclairage du tableau de bord apparaît sur l'affichage du combiné.

Si la luminosité atteint le niveau maximal ou minimal, une alarme retentit.



### AVERTISSEMENT

**Ne jamais régler le groupe d'instruments en conduisant. Vous pourriez perdre le contrôle du véhicule et provoquer un accident pouvant entraîner des blessures graves ou mortelles ou des dommages au véhicule.**

## Jauges et compteurs

### Compteur de vitesse

■ 8 pouces

• km/h



OJX1049030

• km/h, MPH



OJX1049030L

• mi/h, km/h



OJX1049060L

■ 12,3 pouces 3D

• km/h



OJX1049040

• MPH



OJX1049040L

Le compteur de vitesse indique la vitesse du véhicule et il est calibré en kilomètres/heure (km/h) et/ou en miles/heure (mi/h).



## Compte-tours

■ 8 pouces

• Moteur à essence



OJX1049031L

• Moteur diesel



OJX1049031

■ 12,3 pouces 3D

• Moteur à essence



OJX1049041L

• Moteur diesel



OJX1049041

Le compte-tours indique approximativement le nombre de tours par minute du moteur (tr/m).

Il permet de sélectionner les vitesses appropriées et d'éviter tout surrégime du moteur.

### REMARQUE

Évitez de pousser le moteur dans la ZONE ROUGE du compte-tours. Cela pourrait endommager sérieusement le moteur.

## Jauge de température du liquide de refroidissement moteur (pour le combiné 12,3 pouces 3D)

■ Type A



OJX1049043

■ Type B



OJX1049043L

Cette jauge indique la température du liquide de refroidissement moteur lorsque le bouton de démarrage/d'arrêt du moteur est en position ON.

### REMARQUE

Si l'aiguille de la jauge se déplace au delà la plage normale vers la position « H ou 130 », cela indique une surchauffe susceptible d'endommager le moteur.

Arrêtez de rouler quand le moteur surchauffe. Si votre véhicule surchauffe, se reporter à « Si le moteur surchauffe » au chapitre 8.

## AVERTISSEMENT

Ne déposez jamais le bouchon du réservoir de liquide de refroidissement lorsque le moteur est chaud.

Le liquide de refroidissement du moteur est sous pression et pourrait provoquer de graves brûlures.

Attendez que le moteur se soit refroidi avant d'ajouter du liquide de refroidissement au réservoir.

## Informations

■ Type A



OJK040046L

■ Type B



OJK040047L

Pour le combiné d'instruments de 8 pouces, vous pouvez vérifier la température du liquide de refroidissement du moteur dans la vue Utilitaire du combiné.

Consultez le point « Modes d'affichage » au Chapitre 4.

## Jauge de carburant

■ 8 pouces

• Type A



OJX1049032

• Type B



OJX1049032L

■ 12,3 pouces 3D

• Type A

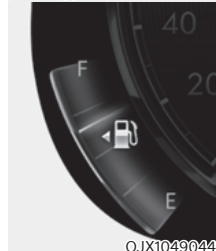

OJX1049044

• Type B

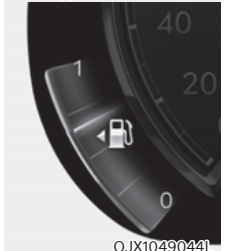

OJX1049044L

Cette jauge indique la quantité approximative de carburant restant dans le réservoir.

## Informations

- La capacité du réservoir de carburant est indiquée dans le chapitre 2.
- La jauge de carburant s'accompagne d'un témoin d'essence faible qui s'allume lorsque le réservoir est presque vide.
- Sur les routes en pente ou dans les virages, l'aiguille de la jauge peut fluctuer et le témoin de niveau de carburant peut s'allumer plus tôt que prévu en raison des mouvements du carburant dans le réservoir.



## AVERTISSEMENT

Un niveau de carburant insuffisant expose les occupants du véhicule à un danger.

Vous devez vous arrêter et rechercher immédiatement du carburant dès que le témoin d'avertissement s'allume ou que la jauge est proche du niveau « E (Empty) » (vide) ou 0.

## REMARQUE

Évitez de rouler avec un niveau très bas de carburant. Un réservoir de carburant presque vide peut provoquer des ratés du moteur et endommager le convertisseur catalytique.

## Jauge de température extérieure



Cette jauge indique la température extérieure par incréments de 1°C (1°F).

Notez que la température affichée peut ne pas changer aussi rapidement que la température extérieure (il peut y avoir un léger retard avant que la température affichée ne change.)

Vous pouvez également modifier l'unité de température au départ du menu Réglages du système d'infodivertissement. Sélectionnez :

- Configuration → Généraux → Unités de mesure → Température → °C/°F

**Pour en savoir plus, lisez le QR code dans le manuel élémentaire fourni séparément.**

L'unité de température change sur l'affichage du combiné d'instruments et sur l'écran de commande de climatisation.

## Compteur kilométrique



OJX1049035



OJX1049048

Le compteur kilométrique indique la distance totale parcourue par le véhicule et doit être utilisé pour déterminer à quel moment la maintenance périodique doit être effectuée.

## Autonomie



OJX1049036



OJX1049049

- L'autonomie est la distance estimée que le véhicule peut parcourir avec le carburant restant.
- Si la distance estimée est inférieure à 1 km (1 mi), l'ordinateur de bord affiche « --- » pour l'autonomie.

## **i** Informations

- Si le véhicule ne se trouve pas sur un sol plat ou si la batterie a été débranchée, la fonction d'autonomie peut ne pas fonctionner correctement.
- L'autonomie indiquée peut ne pas correspondre à la réalité, car il s'agit d'une estimation de la distance qui peut encore être parcourue.
- L'ordinateur de bord peut ne pas enregistrer le carburant ajouté dans le véhicule s'il correspond à moins de 9 litres (2,4 gallons).
- L'autonomie peut varier de façon importante selon les conditions de circulation, les habitudes de conduite et l'état du véhicule.

### **Consommation de carburant (pour combiné 12,3 pouces 3D)**



OJX1049052

La consommation de carburant moyenne (1) et la consommation de carburant actuelle (2) sont affichées dans le bas du combiné.

### **Réinitialisation automatique**

Pour réinitialiser automatiquement la consommation de carburant moyenne, choisissez « Après l'allumage » ou « Après le plein » dans le menu Paramètres du système d'infodivertissement.

## **Indicateur de rapport**

### **Indicateur de rapport de boîte de vitesses automatique**

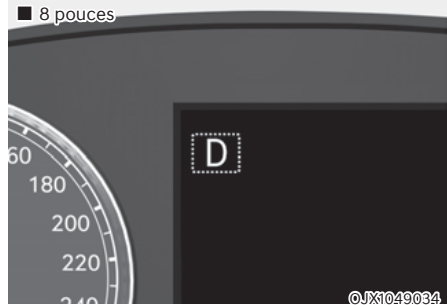

OJX1049064

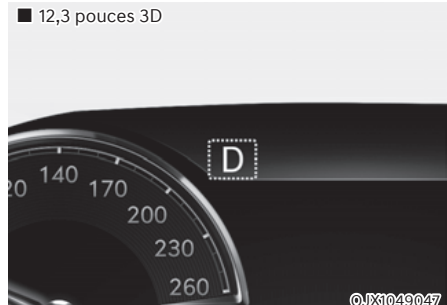

OJX1049047

Ce témoin indique le rapport actuellement sélectionné.

### Indicateur de rapport de boîte de vitesses automatique en mode de changement de vitesse manuel (pour l'Europe, si équipé)



En mode de changement de vitesse manuel, cet indicateur signale la vitesse recommandée pour économiser le carburant.

Par exemple

**↑3** : indique que le passage en 3ème est recommandé (alors que le véhicule roule en 2ème ou en 1ère).

**↓3** : indique que la rétrogradation en 3ème est recommandé (alors que le véhicule roule en 4ème, 5ème ou 6ème).

Lorsque le système ne fonctionne pas correctement, l'indicateur ne s'affiche pas.

## Témoins d'avertissement et d'information

### **i** Informations

Assurez-vous que tous les témoins d'avertissement sont éteints après le démarrage du moteur. Si un témoin reste allumé, il indique une situation qui nécessite votre attention.

#### Témoin de la ceinture de sécurité



Ce témoin informe le conducteur que sa ceinture de sécurité n'est pas bouclée.

Pour plus de détails, reportez-vous à « Ceintures de sécurité » au chapitre 3.

#### Témoin d'airbag



Ce témoin d'avertissement s'allume dans les cas suivants :

- Lorsque vous mettez le bouton de démarrage/d'arrêt du moteur en position ON.
  - Le témoin d'avertissement d'airbag s'allume pendant environ 6 secondes puis s'éteint lorsque toutes les vérifications ont été effectuées.
- Le témoin d'avertissement d'airbag reste allumé en cas de dysfonctionnement des airbags du système de retenue de sécurité (SRS).

Dans ce cas, nous vous conseillons de faire inspecter le véhicule par un concessionnaire Genesis agréé

## **Témoin d'avertissement du frein de stationnement et du liquide de frein**

Ce témoin d'avertissement s'allume dans les cas suivants :

- Lorsque vous mettez le bouton de démarrage/d'arrêt du moteur en position ON.
  - Le témoin d'avertissement de frein de stationnement et de liquide de frein s'allume pendant environ 3 secondes, puis s'éteint une fois que le frein de stationnement est desserré.
- À chaque fois que le frein de stationnement est activé.
- À chaque fois que le niveau du réservoir de liquide de frein est bas.
  - Si le témoin s'allume alors que le frein de stationnement est desserré, il indique que le niveau dans le réservoir de liquide de frein est bas.

Si le niveau du réservoir de liquide de frein est bas :

1. Conduisez prudemment jusqu'à un endroit sûr à proximité et arrêtez votre véhicule.
2. Une fois le moteur arrêté, vérifiez immédiatement le niveau du liquide de frein et ajoutez du liquide au besoin **(pour plus de détails, se reporter à la section « Liquide de frein » au chapitre 9)**. Après avoir ajouté du liquide de frein, vérifiez tous les composants des freins pour rechercher des fuites de liquide. Ne conduisez pas le véhicule si le liquide de frein fuit, si le témoin d'avertissement est resté allumé ou si les freins ne fonctionnent pas correctement. Nous vous conseillons de faire inspecter le véhicule par un concessionnaire Genesis agréé.

### **Système de freinage double en diagonale**

Votre véhicule est équipé d'un système de freinage double en diagonale.

Cela signifie qu'en cas de défaut sur l'un des deux systèmes, il y aura encore de la puissance de freinage sur les deux roues.

Si un seul des doubles systèmes fonctionne, vous devez exercer une pression plus forte sur la pédale de frein et la course de la pédale est plus longue que la normale pour arrêter le véhicule.

La distance d'arrêt du véhicule augmente si seule une partie du système de freinage fonctionne.

En cas de dysfonctionnement des freins pendant la conduite, passez une vitesse inférieure pour un freinage moteur supplémentaire et arrêtez le véhicule dès que possible en toute sécurité.



### **AVERTISSEMENT**

**Témoin d'avertissement du frein de stationnement et du liquide de frein**

**Il est dangereux d'utiliser le véhicule si un témoin d'avertissement est allumé. Si le témoin de frein de stationnement et de liquide de frein s'allume alors que le frein de stationnement est desserré, il indique que le niveau du liquide de frein est bas.**

**Dans ce cas, nous vous conseillons de faire inspecter le véhicule par un concessionnaire Genesis agréé**

### **Témoin du système de frein antiblocage (ABS)**



Ce témoin d'avertissement s'allume dans les cas suivants :

- Lorsque vous mettez le bouton de démarrage/d'arrêt du moteur en position ON.
  - Le témoin ABS s'allume pendant environ 3 secondes puis s'éteint.
- En cas de dysfonctionnement de l'ABS. Notez que le système de freinage hydraulique reste opérationnel même en cas de dysfonctionnement de l'ABS. Dans ce cas, nous vous conseillons de faire inspecter le véhicule par un concessionnaire Genesis agréé

### **Témoin d'avertissement du système électronique de répartition de la force de freinage (EBD)**



Lorsque les témoins d'ABS et de frein de stationnement s'allument en même temps, cela peut indiquer un problème sur le système électronique de répartition de la force de freinage.

Dans ce cas, nous vous conseillons de faire inspecter le véhicule par un concessionnaire Genesis agréé



### **AVERTISSEMENT**

Témoin d'avertissement du système électronique de répartition de la force de freinage (EBD)

Lorsque les témoins du système ABS, du frein de stationnement et du niveau de liquide de frein sont allumés, le système de freinage ne fonctionne pas normalement et vous pouvez être exposé à un danger en cas de freinage brusque.

Dans ce cas, évitez de conduire à grande vitesse et de freiner brusquement.

Nous vous conseillons de faire inspecter le véhicule par un concessionnaire Genesis agréé le plus tôt possible.

### **REMARQUE**

Témoin d'avertissement du système électronique de répartition de la force de freinage (EBD)

Lorsque le témoin d'ABS s'allume seul ou avec le témoin du frein de stationnement et du liquide de frein, le compteur de vitesse, le compteur kilométrique ou le totalisateur partiel risquent de ne pas fonctionner. Également, le témoin d'EPS peut s'allumer et l'effort sur le volant peut augmenter ou diminuer.

Dans ce cas, nous vous conseillons de faire inspecter le véhicule par un concessionnaire agréé pour les produits de la marque Genesis le plus tôt possible.



### Témoin MDPS (direction assistée entraînée par le moteur)



Ce témoin d'avertissement s'allume dans les cas suivants :

- Lorsque vous mettez le bouton de démarrage/d'arrêt du moteur en position ON.
  - Le témoin de direction assistée électrique s'allume pendant environ 3 secondes, puis s'éteint.
- En cas de dysfonctionnement de la direction assistée électrique.  
Dans ce cas, nous vous conseillons de faire inspecter le véhicule par un concessionnaire Genesis agréé

### Témoin du système de charge



Ce témoin d'avertissement s'allume dans les cas suivants :

En cas de dysfonctionnement de l'alternateur ou du système de charge.

En cas de dysfonctionnement de l'alternateur ou du système de charge :

1. Conduisez prudemment jusqu'à un endroit sûr à proximité et arrêtez votre véhicule.
2. Coupez le moteur et vérifiez si la courroie de l'alternateur est relâchée ou rompue.  
Si elle est correctement positionnée, le problème peut provenir du système de charge.  
Dans ce cas, nous vous conseillons de faire inspecter le véhicule par un concessionnaire Genesis agréé le plus tôt possible.

### Témoin de pression d'huile moteur



Ce témoin d'avertissement s'allume dans les cas suivants :

lorsque la pression d'huile est basse.

Lorsque la pression d'huile moteur est basse :

1. Conduisez prudemment jusqu'à un endroit sûr à proximité et arrêtez votre véhicule.
2. Coupez le moteur et vérifiez le niveau d'huile du moteur (**pour plus de détails, se reporter à la section « Huile moteur » au chapitre 9**). Si le niveau est bas, ajoutez de l'huile au besoin.

Si le témoin d'avertissement reste allumé après l'ajout d'huile ou si vous n'avez pas d'huile, nous vous conseillons de faire inspecter le véhicule dès que possible par un concessionnaire Genesis agréé.

Une conduite continue avec le témoin en position ON peut entraîner une dysfonctionnement du moteur.

### Informations

Lorsque la pression d'huile moteur baisse en raison d'une quantité d'huile moteur insuffisante, etc., le témoin de pression d'huile moteur s'allume. De plus, le système de protection améliorée du moteur qui limite la puissance du moteur s'active. Si la pression de l'huile moteur est rétablie, le témoin de pression d'huile moteur et le système de protection améliorée du moteur s'éteignent. Cependant, pour un moteur essence turbo 2.5 et 3.5, si la pression de l'huile moteur est rétablie, le témoin et le système de protection avancée du moteur s'éteignent une fois le moteur redémarré.

**REMARQUE**

Si vous n'arrêtez pas le moteur dès que le témoin de pression d'huile moteur s'allume, il peut subir d'importants dommages.

**Témoin d'avertissement de température de liquide de refroidissement (pour combiné de 8 pouces)**



Le témoin d'avertissement s'allume dans les cas suivants :

Lorsque la température du liquide de refroidissement du moteur est extrêmement élevée.

Arrêtez de rouler quand le moteur surchauffe. En cas de surchauffe du véhicule, reportez-vous à la section « Surchauffe » du chapitre 8.

**REMARQUE**

Si le témoin d'avertissement de température de liquide de refroidissement du moteur s'allume, il y a une surchauffe qui pourrait endommager le moteur.

**Témoin de niveau bas de carburant**



Ce témoin d'avertissement s'allume dans les cas suivants :

Lorsque le réservoir de carburant est presque vide.

Ajoutez du carburant dès que possible.

**REMARQUE**

Si vous conduisez avec le témoin de niveau de carburant faible allumé, ou si le niveau de carburant est inférieure à « E ou », vous risquez de provoquer des ratés du moteur ou d'endommager le convertisseur catalytique.

## Indicateur de dysfonctionnement (MIL)



Ce témoin s'allume :

- Lorsque vous mettez le bouton de démarrage/d'arrêt du moteur en position ON.
  - Le témoin de dysfonctionnement (MIL) s'allume pendant environ 3 secondes, puis s'éteint.
- En cas de dysfonctionnement du système antipollution, soit du moteur soit du groupe motopropulseur du véhicule.  
Dans ce cas, nous vous conseillons de faire inspecter le véhicule par un concessionnaire Genesis agréé

### REMARQUE

- Si vous conduisez avec le témoin de dysfonctionnement (MIL) allumé, vous risquez d'endommager le système antipollution, ce qui peut affecter la maniabilité du véhicule et/ou la consommation de carburant.
- Si le système de protection avancée du moteur est activé en raison d'un manque d'huile moteur, la puissance du moteur est limitée. Si cette condition persiste, le témoin de dysfonctionnement s'allume.

### REMARQUE

- Moteur à essence

Si le témoin de dysfonctionnement (MIL) s'allume, il est possible que le convertisseur catalytique soit endommagé, ce qui risque d'entraîner une perte de puissance du moteur.

Dans ce cas, nous vous conseillons de faire inspecter le véhicule par un concessionnaire Genesis agréé le plus tôt possible.

- Moteur diesel

Le témoin de dysfonctionnement (MIL) qui clignote signale une éventuelle erreur liée au système de commande du moteur qui pourrait entraîner une baisse de puissance du moteur, un bruit de combustion ou des émissions médiocres.

Dans ce cas, nous vous conseillons de faire inspecter le véhicule par un concessionnaire Genesis agréé

**REMARQUE**

Moteur diesel avec DPF

Un témoin de dysfonctionnement (MIL) clignotant, peut cesser de clignoter après que le véhicule a roulé :

- à une vitesse supérieure à 60 km/h (40 mph)
- à un rapport supérieur à la 2ème avec un régime compris entre 1 250 et 2 500 tr/min pendant un certain temps (environ 30 minutes).

Si le témoin de dysfonctionnement (MIL) continue de clignoter malgré une de ces procédures, nous vous conseillons de faire vérifier le système DPF chez un concessionnaire Genesis agréé.

Si vous continuez à rouler avec un témoin de dysfonctionnement (MIL) qui clignote pendant longtemps, le système de filtre à particules diesel peut être endommagé et aggraver ainsi la consommation du carburant.

**Témoin d'avertissement de filtre à carburant (pour moteur diesel)**

Ce témoin d'avertissement s'allume dans les cas suivants :

En cas d'accumulation d'eau dans le filtre à carburant.

Dans ce cas, nous vous conseillons de confier l'extraction de l'eau du filtre à carburant à un concessionnaire Genesis agréé.

Pour en savoir plus, consultez la section « Filtre de carburant » au chapitre 9.

**REMARQUE**

- Quand le témoin d'avertissement de filtre à carburant s'allume, la puissance du moteur (vitesse du véhicule et ralenti) peut diminuer.
- Si vous continuez à rouler malgré l'activation du témoin d'avertissement, vous risquez d'endommager des pièces du moteur (injecteur, rampe, pompe à carburant haute pression). Dans ce cas, nous vous conseillons de faire inspecter le véhicule par un concessionnaire Genesis agréé le plus tôt possible.

**Témoin d'avertissement du circuit d'échappement (GPF) (pour moteur à essence, si équipé)** 

- Ce témoin s'allume lorsque la suie accumulée atteint une certaine quantité.
- Lorsque ce témoin s'allume, il peut s'éteindre après avoir roulé à plus de 80 km/h (50 mi/h) pendant environ 30 minutes (rapport supérieur à la 3ème avec un régime moteur de 1 500 ~ 4 000 tr/min).

Si ce témoin d'avertissement clignote en dépit de cette procédure (à ce moment, le message d'avertissement s'affiche sur l'écran LCD), nous vous conseillons de faire vérifier le système GPF par un concessionnaire Genesis agréé.

**REMARQUE**

Si vous continuez à rouler avec le témoin d'avertissement GPF qui clignote pendant longtemps, le système GPF risque d'être endommagé et la consommation de carburant peut augmenter.

**Témoin d'avertissement du circuit d'échappement (DPF) (pour moteur diesel, si équipé)** 

- Ce témoin s'allume en cas de dysfonctionnement du système de filtre à particules diesel (DPF).
- Lorsque ce témoin s'allume, il peut s'éteindre après avoir roulé à plus de 60 km/h (40 mi/h) pendant environ 30 minutes (rapport supérieur à la 2ème avec un régime moteur compris entre 1 250 et 2 500 tr/min).

Si ce témoin d'avertissement clignote en dépit de cette procédure (à ce moment, le message d'avertissement s'affiche sur l'écran LCD), nous vous conseillons de faire vérifier le système DPF par un concessionnaire Genesis agréé.

**REMARQUE**

Si vous continuez à rouler avec un témoin d'avertissement DPF qui clignote pendant longtemps, le système de filtre à particules diesel peut être endommagé et aggraver ainsi la consommation du carburant.

**Témoin d'avertissement SCR (moteur diesel, si équipé)** 

Ce témoin d'avertissement s'allume dans les cas suivants :

Lorsque le réservoir de solution d'urée est presque vide.

Si le réservoir de solution d'urée est presque vide, faites l'appoint le plus tôt possible.

**Pour en savoir plus, consultez la section « Pureté de la solution d'urée » au chapitre 9.**

### Témoin principal d'avertissement



Ce témoin d'avertissement s'allume dans les cas suivants :

En cas de dysfonctionnement d'un des systèmes suivants :

- Dysfonctionnement de l'aide à l'évitement de collision avant
- Radar du système d'aide à l'évitement de collision avant bloqué
- Dysfonctionnement de l'aide à l'évitement de collision d'angle mort (si équipé)
- Assistance à l'évitement de collision d'angle mort bloquée (si équipé)
- Dysfonctionnement des phares à LED (si équipé)
- Dysfonctionnement de l'assistant de feux de route (si équipé)
- Dysfonctionnement du régulateur de vitesse intelligent (si équipé)
- Radar de régulateur de vitesse intelligent bloqué (si équipé)
- Dysfonctionnement du système de contrôle de la pression des pneus (TPMS)

Regardez l'affichage pour voir plus en détail l'avertissement.

### Témoin du frein de stationnement électronique EPB (EPB)

Ce témoin d'avertissement s'allume dans les cas suivants :

- Lorsque vous mettez le bouton de démarrage/d'arrêt du moteur en position ON.
  - Le témoin d'EPB s'allume pendant environ 3 secondes puis s'éteint.
- En cas de dysfonctionnement de l'EPB. Dans ce cas, nous vous conseillons de faire inspecter le véhicule par un concessionnaire Genesis agréé

### **i** Informations

**Le témoin d'avertissement du frein de stationnement électronique (EPB) peut s'allumer lorsque le témoin du contrôle électronique de stabilité (ESC) s'allume pour indiquer que l'ESC ne fonctionne pas correctement. Ceci n'indique pas un dysfonctionnement de l'EPB.**

### **Témoin de faible pression des pneus**



Ce témoin d'avertissement s'allume dans les cas suivants :

- Lorsque vous mettez le bouton de démarrage/d'arrêt du moteur en position ON.
  - Le témoin d'avertissement de basse pression des pneus s'allume pendant environ 3 secondes puis s'éteint.
- Lorsqu'un ou plusieurs pneus sont nettement dégonflés.  
(L'emplacement des pneus dégonflés est affiché sur l'écran.)

**Pour plus d'informations, reportez-vous à la section « Système de contrôle de la pression des pneus (TPMS) » au chapitre 8.**

**Ce témoin reste allumé après avoir cligné pendant environ 60 secondes, ou clignote plusieurs fois à intervalles de 3 secondes :**

En cas de dysfonctionnement du TPMS.

Dans ce cas, nous vous conseillons de faire inspecter le véhicule par un concessionnaire Genesis agréé le plus tôt possible.

**Pour plus d'informations, reportez-vous à la section « Système de contrôle de la pression des pneus (TPMS) » au chapitre 8.**



### **AVERTISSEMENT**

Arrêt sécurisé

- Le TPMS ne peut pas vous signaler les dommages soudains et graves causés aux pneus par des facteurs externes.
- Si vous remarquez une instabilité du véhicule, retirez immédiatement le pied de l'accélérateur, appuyez progressivement sur la pédale de frein et arrêtez-vous dès que vous pouvez vous garer en toute sécurité.

### **Témoin d'avertissement de sécurité avant**



Ce témoin d'avertissement s'allume dans les cas suivants :

- Lorsque vous mettez le bouton de démarrage/d'arrêt du moteur en position ON.
  - Le témoin d'avertissement de sécurité avant s'allume pendant environ 3 secondes, puis s'éteint.
- Chaque fois qu'il y a un dysfonctionnement au niveau du système d'aide à l'évitement de collision avant.

Dans ce cas, nous vous conseillons de faire inspecter le véhicule par un concessionnaire Genesis agréé

**Pour plus de détails, reportez-vous à la section « Assistance évitement collision avant (FCA) » au chapitre 7.**

### **Témoin de Sécurité file (si équipé)**



Ce témoin s'allume dans les cas suivants :

- Vert : lorsque les conditions de fonctionnement de l'assistance au maintien de la trajectoire sont réunies.
- Blanc : lorsque les conditions de fonctionnement de l'assistance au maintien de la trajectoire ne sont pas réunies.
- Jaune : En cas de dysfonctionnement du système d'aide au maintien dans la file.

Dans ce cas, nous vous conseillons de faire inspecter le véhicule par un concessionnaire Genesis agréé

**Pour plus de détails, reportez-vous à la section « Aide au maintien de file (LKA) » au chapitre 7.**

### **Témoin de survitesse (si équipé)**

**120**  
km/h

Ce témoin d'avertissement clignote dans les cas suivants :

Lorsque la vitesse du véhicule dépasse 120 km/h.

- Sa rôle est de vous empêcher de rouler trop vite.
- L'alarme de survitesse retentit pendant environ 5 secondes.

### **Témoin d'avertissement de traction intégrale (AWD) (si équipé)**



Ce témoin d'avertissement s'allume dans les cas suivants :

En cas de dysfonctionnement du système AWD.

Dans ce cas, nous vous conseillons de faire inspecter le véhicule par un concessionnaire Genesis agréé

**Pour plus de détails, se reporter à la section « Traction intégrale (AWD) » au chapitre 6.**

### **Témoin d'avertissement du système d'éclairage avant intelligent (si équipé)**

**AFS**

Ce témoin d'avertissement s'allume dans les cas suivants :

- Lorsque vous mettez le bouton de démarrage/d'arrêt du moteur en position ON.
  - Le témoin d'avertissement du système d'éclairage avant intelligent s'allume pendant environ 3 secondes puis s'éteint.
- En cas de dysfonctionnement du système d'éclairage avant intelligent.
 

Dans ce cas, conduisez le véhicule jusqu'à l'endroit sûr le plus proche, puis coupez le moteur et redémarrez-le. Si le témoin d'avertissement reste allumé, nous vous conseillons de faire inspecter le véhicule par un concessionnaire Genesis agréé.



### **Témoin d'avertissement des phares à LED (si équipé)**



Ce témoin d'avertissement s'allume dans les cas suivants :

- Lorsque vous mettez le bouton de démarrage/d'arrêt du moteur en position ON.
  - Le témoin d'avertissement des phares à LED s'allume pendant environ 3 secondes puis s'éteint.
- En cas de dysfonctionnement des phares à LED  
Dans ce cas, nous vous conseillons de faire inspecter le véhicule par un concessionnaire Genesis agréé

Ce témoin d'avertissement clignote dans les cas suivants :

En cas de dysfonctionnement d'une pièce connexe des phares à LED

Dans ce cas, nous vous conseillons de faire inspecter le véhicule par un concessionnaire Genesis agréé

#### **REMARQUE**

**Le fait de continuer à rouler avec le témoin d'avertissement des phares à LED allumé ou clignotant peut réduire leur durée de vie.**

### **Témoin d'avertissement de route verglacée (si équipé)**



Ce témoin avertit le conducteur que la route peut être verglacée.

Lorsque la température sur la jauge de température extérieure est approximativement en dessous de 4°C (40°F), le témoin d'avertissement de route verglacée et la jauge de température extérieure clignotent puis s'allument. L'alerte sonore retentit également 1 fois.

Vous pouvez activer ou désactiver la fonction d'avertissement de route verglacée depuis le menu Réglages du système d'infodivertissement.

- Configuration → Véhicule → Combiné → Sélection contenus → Avertissement de route gelée

**Pour en savoir plus, lisez le QR code dans le manuel élémentaire fourni séparément.**

#### **i Informations**

**Si ce témoin s'allume pendant que vous conduisez, soyez particulièrement attentif et prudent en ne roulant pas trop vite, en évitant les accélérations brusques et les coups de frein ou les virages serrés, etc.**

### **Témoin de contrôle électronique de stabilité (ESC)**



Ce témoin s'allume :

- Lorsque vous mettez le bouton de démarrage/d'arrêt du moteur en position ON.
  - Le témoin de contrôle électronique de stabilité s'allume pendant environ 3 secondes, puis s'éteint.
- En cas de dysfonctionnement du système ESC.

Dans ce cas, nous vous conseillons de faire inspecter le véhicule par un concessionnaire Genesis agréé

Ce témoin clignote dans les cas suivants :

Pendant que l'ESC fonctionne.

**Pour plus de détails, reportez-vous à la section « Contrôle électronique de stabilité (ESC) » au chapitre 6.**

### **Témoin de désactivation (OFF) du contrôle électronique de stabilité (ESC)**



Ce témoin s'allume :

- Lorsque vous mettez le bouton de démarrage/d'arrêt du moteur en position ON.
  - Le témoin ESC OFF s'allume pendant environ 3 secondes puis s'éteint.
- Lorsque vous désactivez le système ESC en appuyant sur le bouton ESC OFF.

**Pour plus de détails, reportez-vous à la section « Contrôle électronique de stabilité (ESC) » au chapitre 6.**

### **Témoin du système antidémarrage**



Ce témoin s'allume pendant 30 secondes dans les cas suivants :

Lorsque le véhicule détecte la clé intelligente dans le véhicule avec le bouton de démarrage/d'arrêt du moteur est en position ACC ou ON.

- Si la clé intelligente est détectée, le moteur peut démarrer.
- Le témoin s'éteint après le démarrage du moteur.

Ce témoin clignote pendant quelques secondes :

Lorsque la clé intelligente ne se trouve pas à l'intérieur du véhicule.

- Si la clé intelligente n'est pas détectée, le moteur ne peut pas démarrer.

Ce témoin s'allume pendant 2 secondes, puis s'éteint :

Si la clé intelligente est dans le véhicule avec le bouton ENGINE START/STOP (démarrage/arrêt du moteur) sur ON, le véhicule ne peut pas détecter la clé intelligente.

Dans ce cas, nous vous conseillons de faire inspecter le véhicule par un concessionnaire Genesis agréé

Ce témoin clignote dans les cas suivants :

En cas de dysfonctionnement du système antidémarrage.

Dans ce cas, nous vous conseillons de faire inspecter le véhicule par un concessionnaire Genesis agréé

### **Témoin de préchauffage (pour moteur diesel)**



#### **Ce témoin s'allume :**

Lors du préchauffage du moteur, alors que le bouton de démarrage/arrêt du moteur est en position ON.

- Vous pouvez démarrer le moteur une fois le témoin de préchauffage éteint.
- La durée d'allumage du témoin varie en fonction de la température du liquide de refroidissement du moteur, de la température ambiante et de l'état de la batterie.

Si le témoin reste allumé ou s'il clignote après la mise à température du moteur ou pendant la conduite, il pourrait y avoir un dysfonctionnement au niveau du système de préchauffage du moteur.

Dans ce cas, nous vous conseillons de faire inspecter le véhicule par un concessionnaire Genesis agréé

### **Témoin de système de freinage en descente (DBC) (si équipé)**



#### **Ce témoin s'allume :**

- Lorsque vous mettez le bouton de démarrage/d'arrêt du moteur en position ON.
  - Le témoin du système de freinage en descente s'allume pendant environ 3 secondes, puis s'éteint.
- Lorsque vous activez le système en appuyant sur le bouton DBC.

#### **Ce témoin clignote dans les cas suivants :**

Quand le système de freinage en descente fonctionne.

#### **Ce témoin s'allume en jaune :**

En cas de dysfonctionnement du système de freinage en descente.

Dans ce cas, nous vous conseillons de faire inspecter le véhicule par un concessionnaire Genesis agréé

**Pour en savoir plus, consultez la section « Système de freinage en descente (DBC) » du chapitre 6.**

### Témoin d'arrêt auto (si équipé)



Ce témoin s'allume dans les cas suivants :

- Blanc : lorsque les conditions de fonctionnement du système sont réunies.
- Vert : lorsque le système ISG est activé.
- Jaune : en cas de dysfonctionnement de la fonction ISG.

Dans ce cas, nous vous conseillons de faire inspecter le véhicule par un concessionnaire Genesis agréé

**Pour en savoir plus, reportez-vous à la section « Fonction d'arrêt et de redémarrage automatique (ISG) » au chapitre 6.**

### Informations

Quand le moteur démarre automatiquement via le système ISG, certains témoins d'avertissement (ABS, ESC, ESC OFF, EPS ou Frein de stationnement) peuvent s'allumer pendant quelques secondes. Cela est dû à la faible tension de la batterie. Cela n'est pas révélateur d'un dysfonctionnement du système.

### Témoin de clignotants



Ce témoin clignote dans les cas suivants :

Lorsque vous actionnez la manette de commande des clignotants.

Dans l'une des situations suivantes, un dysfonctionnement peut affecter le système de clignotants.

- Le témoin de clignotants s'allume mais ne clignote pas
- Le témoin de clignotants clignote rapidement
- Le témoin de clignotants ne s'allume pas du tout

Si une quelconque de ces conditions se manifeste, nous vous conseillons de faire inspecter le véhicule par un concessionnaire Genesis agréé

### Témoin de feux de route



Ce témoin s'allume dans les cas suivants :

- Lorsque les phares sont allumés et en position de feux de route
- Lorsque le levier de clignotants est tiré en position d'appel de phares.

### **Lampe indicatrice des feux de croisement**



Ce témoin s'allume dans les cas suivants :  
Lorsque les phares sont allumés

### **Témoin de feux allumés**



Ce témoin s'allume dans les cas suivants :  
Quand les feux de position ou les phares sont allumés.

### **Témoin de feu antibrouillard arrière (si équipé)**



Ce témoin s'allume dans les cas suivants :  
Quand les feux antibrouillard arrière sont allumés.

### **Témoin d'aide aux feux de route (si équipé)**



Ce témoin s'allume dans les cas suivants :  
Lorsque les feux de route sont allumés avec le commutateur d'éclairage en position AUTO.

- Blanc : quand HBA (assistant phares) est prêt à fonctionner.
- Vert : quand HBA (assistant phares) fonctionne.

Si votre véhicule détecte des véhicules roulant en sens inverse ou qui précèdent, le système d'aide aux feux de route fait passer automatiquement les feux de route aux feux de croisement.

**Pour plus de détails, reportez-vous à la section « Aide aux feux de route (HBA) » au chapitre 5.**

### **Témoin du système d'éclairage avant intelligent (si équipé)**



Ce témoin s'allume :

Lorsque les feux de route sont allumés avec le commutateur d'éclairage en position AUTO.

- Blanc : lorsque le système d'éclairage avant intelligent est prêt à fonctionner.
- Vert : lorsque le système d'éclairage avant intelligent fonctionne.

Si votre véhicule détecte des véhicules en sens inverse ou qui précèdent, le système d'éclairage avant intelligent éteint partiellement les DEL des feux de route.

**Pour plus de détails, reportez-vous à la section « Système d'éclairage avant intelligent » au chapitre 5.**

### **Témoin AUTO HOLD (maintien automatique)**



Ce témoin s'allume :

- Blanc : lorsque vous activez la fonction Auto Hold en appuyant sur le commutateur AUTO HOLD.
- Vert : lorsque vous arrêtez complètement le véhicule en appuyant sur la pédale de frein avec la fonction de Auto Hold activée.
- Jaune : En cas de dysfonctionnement de la fonction Auto Hold (maintien automatique).

Dans ce cas, nous vous conseillons de faire inspecter le véhicule par un concessionnaire Genesis agréé

**Pour plus de détails, reportez-vous à la section « Frein de stationnement électronique (EPB) » au chapitre 6.**

## Messages sur l'affichage du combiné

### **Positionnez le levier sur P**

Ce message s'affiche si vous tentez d'arrêter le véhicule alors que le levier n'est pas en position P (stationnement).

Dans ce cas, le bouton de démarrage/d'arrêt du moteur se met en position ACC.

### **Véhicule en mode N. Appuyez sur START, passez en mode P et arrêtez le véhicule**

Ce message s'affiche si vous tentez d'arrêter le véhicule alors que le levier est en position N (Point mort).

Pour couper le véhicule :

1. Appuyez sur le bouton de démarrage/arrêt du moteur. Le bouton passe en position ON.
2. Appuyez sur le bouton P pour passer en position P (Stationnement).
3. Appuyez à nouveau sur le bouton de démarrage/d'arrêt du moteur, puis le véhicule s'éteindra.

### **Batterie de clé faible**

Ce message s'affiche si la pile de la clé intelligente est déchargée lorsque le bouton ENGINE START/STOP (démarrage/arrêt du moteur) est passé en position OFF.

### **Appuyez sur START en tournant le volant (si équipé)**

Ce message s'affiche si le volant ne se déverrouille pas normalement lorsque vous appuyez sur le bouton ENGINE START/STOP (démarrage/arrêt du moteur).

Vous devez appuyer sur le bouton ENGINE START/STOP (démarrage/arrêt du moteur) en tournant le volant à droite et à gauche.

### **Vérifiez syst. de verrouillage du volant (si équipé)**

Ce message s'affiche si le volant ne se verrouille pas normalement lorsque vous appuyez sur le bouton ENGINE START/STOP (démarrage/arrêt du moteur) en position OFF.

### **Appuyez sur pédale de frein pour démarrer**

Ce message s'affiche si le bouton de démarrage/arrêt du moteur passe en position ACC à deux reprises lorsque vous appuyez dessus de façon répétée sans enfoncer la pédale de frein.

Vous pouvez démarrer le véhicule en appuyant sur la pédale de frein puis en appuyant sur le bouton de démarrage/arrêt du moteur.

### **La clé n'est pas dans le véhicule**

Ce message s'affiche si la clé intelligente n'est pas dans le véhicule lorsque vous quittez le véhicule avec le bouton de démarrage/arrêt du moteur en position ON ou Start.

Coupez toujours le moteur avant de quitter le véhicule.

### **Clé non détectée**

Ce message s'affiche si la clé intelligente n'est pas détectée lorsque vous appuyez sur le bouton de démarrage/arrêt du moteur.

### **App. sur le bouton START de nouveau**

Ce message s'affiche si vous n'avez pas pu démarrer le véhicule lorsque vous avez appuyé sur le bouton de démarrage/arrêt du moteur.

Dans ce cas, essayez de démarrer le moteur en appuyant à nouveau sur le bouton de démarrage/arrêt du moteur.

Si ce message s'affiche à chaque fois que vous appuyez sur le bouton de démarrage/arrêt du moteur, nous vous conseillons de faire inspecter le véhicule par un concessionnaire Genesis agréé.

### **Appuyez sur le bouton START avec la clé**

Ce message s'affiche si vous appuyez sur le bouton de démarrage/d'arrêt du moteur alors que le message « Clé non détectée » est affiché.

Dans ce cas, le témoin d'antidémarrage clignote.

### **Vérifiez fusible BRAKE SWITCH**

Ce message s'affiche si le fusible du contacteur de freins est débranché.

Vous devez remplacer le fusible par un neuf avant de démarrer le moteur.

Si ce n'est pas possible, vous pouvez démarrer le moteur en appuyant sur le bouton de démarrage/arrêt du moteur pendant 10 secondes en position ACC.

### **Réglez le levier sur P ou N pour démarrer**

Ce message s'affiche si vous tentez de démarrer le moteur dans une position autre que P (stationnement) ou N (point mort).

## **i Informations**

**Vous pouvez démarrer le moteur en position N (point mort). Mais pour votre sécurité, nous vous conseillons de démarrer le moteur en position P (stationnement).**

### **Vérifier système clef intelligente**

Ce message s'affiche en cas de problème avec le système clef intelligente. Nous vous conseillons de faire inspecter le véhicule par un concessionnaire Genesis agréé.

### **Décharge de la batterie lié aux appareils électriques extérieurs**

Ce message s'affiche si la batterie 12V est déchargée par des accessoires électriques qui ne sont pas d'origine (ex. caméra de planche de bord) en stationnement. Assurez-vous que la batterie ne soit pas déchargée.

Si le message s'affiche après avoir retiré les accessoires électriques qui ne sont pas d'origine, nous vous recommandons de faire inspecter le véhicule par un concessionnaire Genesis agréé.

### **Témoin de porte, capot, hayon ouvert**

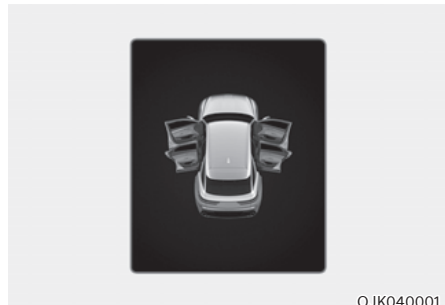

Ce message s'affiche si une porte, le capot ou le hayon est ouvert. Le témoin indique la porte qui est ouverte sur l'écran.



## **ATTENTION**

**Avant de prendre la route, vérifiez que les portes/le capot/le hayon sont correctement fermés.**

### Témoin de toit ouvrant ouvert (si équipé)

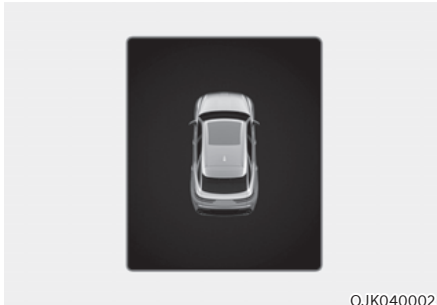

Ce message s'affiche si vous coupez le moteur alors que le toit ouvrant est ouvert. Fermez correctement le toit ouvrant avant de quitter votre véhicule.

### Pression faible



Ce message d'avertissement s'affiche si la pression des pneus est basse. Le pneu correspondant sur le véhicule s'allume.

**Pour plus d'informations, reportez-vous à la section « Système de contrôle de la pression des pneus (TPMS) » au chapitre 8.**

### Éclairage



Ce témoin indique le feu extérieur qui est sélectionné à l'aide de la commande d'éclairage.

Vous pouvez activer ou désactiver la fonction d'affichage feux/essuie-glace depuis le menu Réglages du système d'infodivertissement.

- Configuration → Véhicule → Combiné → Sélection contenus → Configuration de lumière/d'essuie-glace

**Pour en savoir plus, lisez le QR code dans le manuel élémentaire fourni séparément.**



## Essuie-glace



Ce témoin indique la vitesse des essuie-glaces qui est sélectionnée à l'aide de la commande d'essuie-glace.

Vous pouvez activer ou désactiver la fonction d'affichage feux/essuie-glace depuis le menu Réglages du système d'infodivertissement.

- Configuration → Véhicule → Combiné → Sélection contenus → Configuration de lumière/d'essuie-glace

**Pour en savoir plus, lisez le QR code dans le manuel élémentaire fourni séparément.**

## Niveau de lave-glace bas

Ce message s'affiche si le réservoir de liquide lave-glace est presque vide.

Faites remplir le réservoir de liquide lave-glace.

## Niveau du carburant faible

Ce message s'affiche si le réservoir de carburant est presque vide.

Lorsque ce message s'affiche, le témoin de niveau bas de carburant s'allume sur le combiné d'instruments.

Il est conseillé de rechercher la station essence la plus proche et de refaire le plein dès que possible.

## Niveau d'huile bas (si équipé)

Ce message s'affiche quand il faut vérifier le niveau d'huile.

Si ce message s'affiche, vérifiez le niveau d'huile le plus tôt possible et ajoutez de l'huile le cas échéant.

Versez doucement l'huile recommandée petit à petit dans un entonnoir

Utilisez uniquement l'huile moteur prescrite. (Reportez-vous à « Lubrifiants recommandés et capacités » au Chapitre 2.)

Ne versez pas trop d'huile moteur. Assurez-vous que le niveau d'huile ne dépasse pas le repère F (plein) sur la jauge.

## Informations

**Si vous faites l'appoint d'huile moteur, le message d'avertissement disparaîtra. Si le message d'avertissement réapparaît après avoir conduit environ 50 à 100 km (31 à 62 miles), nous vous conseillons de faire inspecter le véhicule par un concessionnaire agréé pour les produits de la marque Genesis le plus tôt possible.**

### **Surchauffe moteur/Le moteur a surchauffé**

Ce message est affiché lorsque la température du liquide de refroidissement dépasse 120°C (248°F). Cela signifie que le moteur surchauffe et peut être endommagé.

**En cas de surchauffe du véhicule, reportez-vous à la section « Surchauffe » du chapitre 8.**

### **Vérifiez le système d'échappement (si équipé)**

Ce message s'affiche en cas de problème dans le système GPF ou DPF. À ce moment, le témoin GPF clignote également. Dans ce cas, nous vous conseillons de faire inspecter le système GPF ou DPF par un concessionnaire Genesis agréé

GPF : Filtre à particules essence

DPF : filtre à particule diesel

### **Vérifiez le système du volant haptique (si équipé)**

Ce message s'affiche en cas de problème dans le système du volant haptique. Nous vous conseillons de faire inspecter le véhicule par un concessionnaire Genesis agréé.

### **Vérifiez le phare (si équipé)**

Ce message s'affiche si les phares ne fonctionnent pas correctement. Il peut être nécessaire de remplacer une ampoule.

Veillez à remplacer l'ampoule grillée par une neuve du même ampérage.

### **Vérifiez le clignotant (si équipé)**

Ce message s'affiche si les feux clignotants ne fonctionnent pas correctement. Il peut être nécessaire de remplacer une ampoule.

Veillez à remplacer l'ampoule grillée par une neuve du même ampérage.

### **Vérifiez lampe LED des phares (si équipé)**

Ce message s'affiche en cas de problème de phare à LED. Nous vous conseillons de faire inspecter le véhicule par un concessionnaire Genesis agréé.

### **Vérifiez le système de volet d'air actif**

Ce message d'avertissement s'affiche dans les conditions suivantes :

- Le volet de l'actionneur est défaillant.
- Le contrôleur de l'actionneur du volet d'air est défaillant.
- Le volet d'air ne s'ouvre pas.

Lorsque les conditions ci-dessus sont rétablies, l'avertissement disparaît.

## AFFICHAGE DU COMBINÉ

### Commandes de l'affichage du combiné

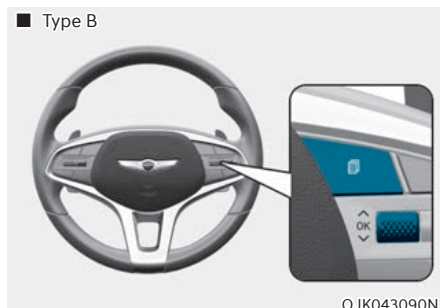
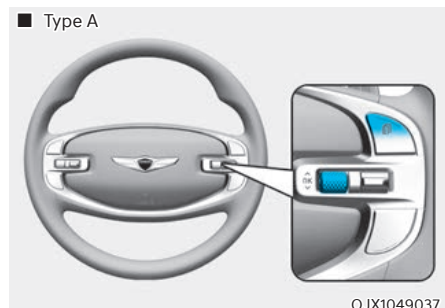

Vous pouvez changer les modes d'affichage du combiné à l'aide des commutateurs de commande.

Commutateur	Fonctionnement	Fonction
	Appuyez	sur le bouton MODE pour changer le mode d'affichage
	Appuyez	sur le commutateur UP, DOWN pour changer l'élément dans la vue Utilitaire et le menu Option
OK	Appuyez	sur le commutateur SELECT/RESET pour ouvrir le menu Option
	Maintenez enfoncé	le commutateur SELECT/RESET pour récupérer les informations d'aide ou réinitialiser l'élément sélectionné

### Modes d'affichage

Modes d'affichage	Explication
Assistance à la conduite	La vue d'assistance à la conduite affiche l'état des systèmes d'assistance à la conduite du véhicule.
Vir. par virage	L'affichage Vir. par virage affiche l'état de la navigation.
Utilitaire	L'affichage Utilitaire présente les informations de conduite comme la distance parcourue, la consommation de carburant.

Les informations fournies peuvent différer selon les fonctions applicables à votre véhicule.

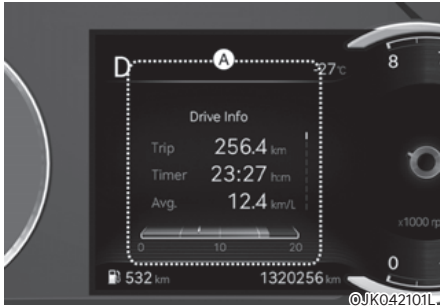

Les modes d'affichage Assistance à la conduite, Vir. par virage et Utilitaire s'affichent au centre (A) du combiné d'instruments.

### **Affichage Assistance à la conduite**

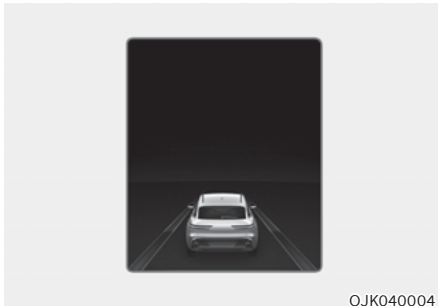

L'état du Régulateur vitesse intelligent, de l'Assistance de suivi de voie, de l'Assistance à la conduite sur autoroute, etc. s'affiche lorsque la vue d'assistance à la conduite est sélectionnée.

**Pour en savoir plus, reportez-vous aux sections reprenant les informations sur chaque système au chapitre 7.**

### **Affichage Vir. par virage (TBT)**



La navigation Vir. par virage, la distance/ le temps avant d'arriver à destination sont affichés dans le mode Vir. par virage.

## Affichage utilitaire

En mode Utilitaire, l'utilisation du commutateur  $\wedge$ ,  $\vee$  (UP, DOWN) permet de faire défiler les éléments dans l'ordre suivant.

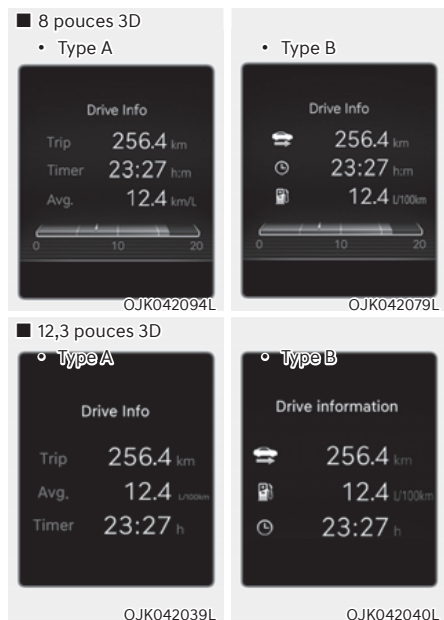

### Informations sur la conduite

Cet écran indique la distance du trajet, la durée totale de conduite, la consommation moyenne de carburant et la consommation de carburant actuelle.

Les informations sont calculées pour chaque cycle de démarrage. Cependant, lorsque la portière du conducteur est ouverte après avoir coupé le moteur ou que le moteur est mis en marche après 3 minutes, l'écran Informations de conduite se réinitialise.

Pour une réinitialisation manuelle, maintenez enfoncé le commutateur OK du volant pendant plus d'une seconde quand les informations de conduite sont affichées.



### Since refuel(l)ing (Depuis le dernier plein)

La distance du trajet, la durée totale de conduite, la consommation de carburant moyenne et la consommation de carburant actuelle une fois le plein effectué s'affichent.

Pour une réinitialisation manuelle, maintenez enfoncé le commutateur OK du volant pendant plus d'une seconde quand « Depuis le dernier plein » est affiché.

## ■ 8 pouces

## • Type A



OJK042062L

## • Type B



OJK042081L

## ■ 12,3 pouces 3D

## • Type A

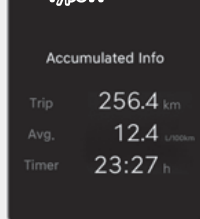

OJK042102L

## • Type B



OJK042103L

**Informations cumulées**

Cet écran indique la distance accumulée, la durée totale de conduite, la consommation moyenne de carburant et la consommation de carburant actuelle.

Les informations sont cumulées à partir de la dernière réinitialisation.

Pour une réinitialisation manuelle, maintenez enfoncé le commutateur OK du volant pendant plus d'une seconde quand « Infos cumulées » est affiché.

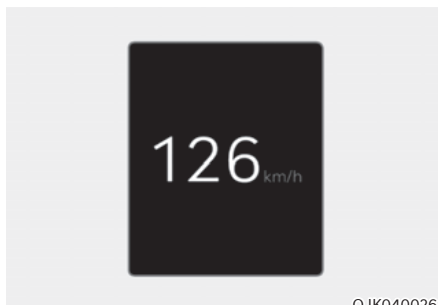

OJK040026

**Compteur de vitesse numérique**

Le compteur de vitesse numérique affiche la vitesse du véhicule

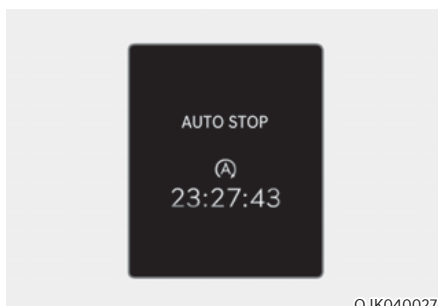

OJK040027

**Arrêt auto (si équipé)**

ARRÊT AUTO affiche la durée écoulée d'arrêt du moteur imputable au système Idle Stop & Go.

**Pour en savoir plus, reportez-vous à la section « Idle Stop and Go (ISG) » au chapitre 6.**

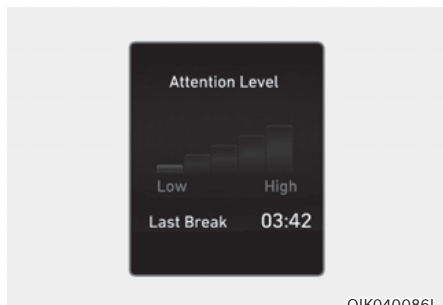

OIK040086L

### Arrêt auto

ARRÊT AUTO affiche la durée écoulée d'arrêt du moteur imputable au système Idle Stop & Go.

**Pour en savoir plus, reportez-vous à la section « Idle Stop and Go (ISG) » au chapitre 6.**

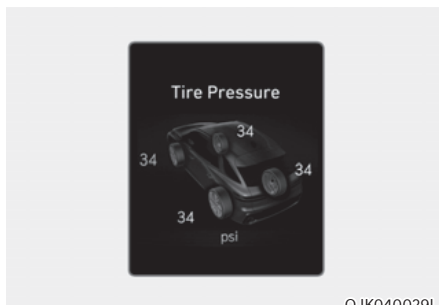

OJK040029L

### Avertissement de limite de vitesse

Le conducteur peut surveiller les informations fournies par le système intelligent d'avertissement de limite de vitesse.

**Pour plus de détails, se reporter à la section « Avertissement intelligent de limite de vitesse (ISLA) » au chapitre 7.**

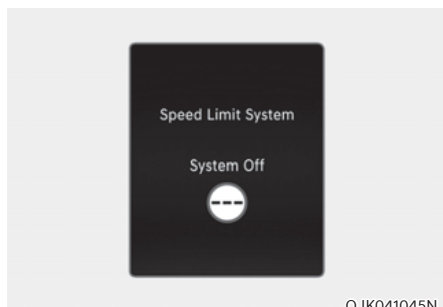

OJK041045N

### Limiteur de vitesse (si équipé)

Le niveau d'attention du conducteur est affiché sur la base des gestes de conduite du conducteur.

**Pour plus de détails, reportez-vous à la section « Avertissement attention conducteur (DAW) » au chapitre 7.**

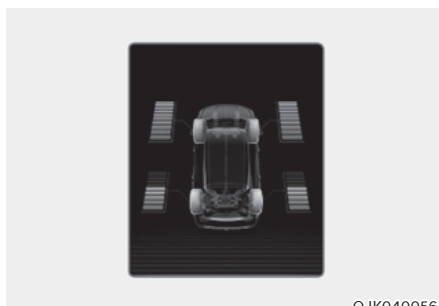

OJK040056

### Répartition de la force motrice (AWD)

L'état de répartition de la force motrice des roues avant et arrière est affiché lorsque le mode Auto AWD est activé.

**Pour plus de détails, se reporter à la section « Traction intégrale (AWD) » au chapitre 6.**

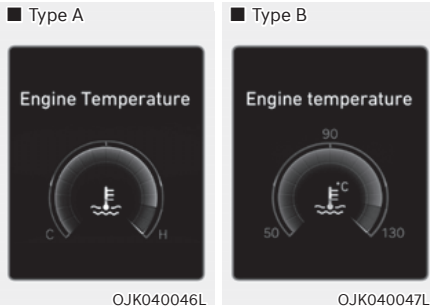

### Température moteur (pour la console de 8 pouces)

Cette jauge indique la température de liquide de refroidissement du moteur lorsque celui-ci est en marche.

\* Pour le combiné d'instruments de 12,3 pouces 3D, vous pouvez vérifier la température du moteur dans le coin inférieur droit du combiné.

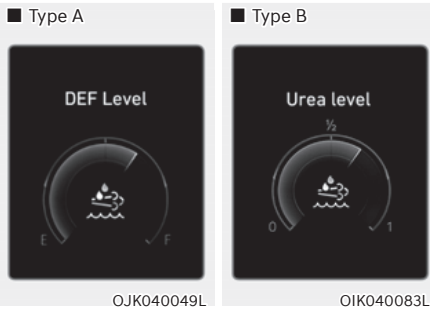

### Niveau DEF / Niveau d'urée (pour moteur diesel, si équipé)

La jauge de niveau DEF (liquide d'échappement diesel) indique la quantité restante de solution d'urée dans le réservoir.

**Pour en savoir plus, consultez la section « Pureté de la solution d'urée » au chapitre 9.**

### Sélectionner le contenu / Sélectionner les éléments

Vous pouvez choisir les éléments qui seront affichés dans la vue Utilitaire.



1. Maintenez le commutateur OK enfoncé sur le volant.

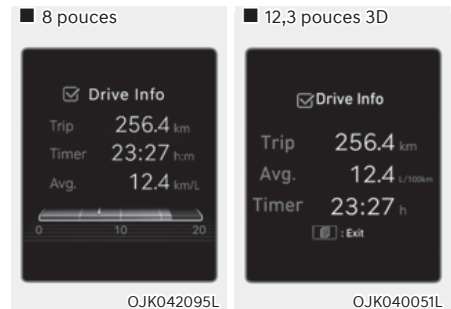

2. Utilisez le commutateur  $\wedge$ ,  $\vee$  (UP, DOWN) pour choisir un élément, puis appuyez sur le commutateur OK pour le sélectionner ou le désélectionner.
3. Après avoir terminé la sélection des éléments à afficher dans la vue Utilitaire, appuyez sur le bouton  $\square$  (MODE) pour quitter l'écran « Sélectionner les éléments ».



### AVERTISSEMENT

**Pour éviter les distractions, ne modifiez pas les réglages pendant la conduite du véhicule car cela pourrait provoquer un accident.**



## Affichage d'informations complémentaires

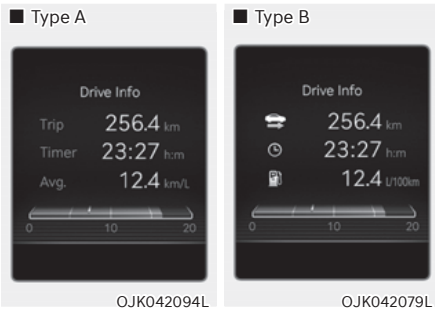

### Info conduite

Les informations de conduite sont affichées pendant 4 secondes après l'arrêt du moteur.



### Informations d'assistance à la conduite

L'état de fonctionnement actuel de l'Assistant de limitation de vitesse manuel, du régulateur de vitesse, du régulateur de vitesse intelligent, de l'Assistance maintien file, de l'Assistance à la conduite sur autoroute, etc. est affiché.

## Menu Option

Appuyez sur OK pour ouvrir le menu Option.

### AVERTISSEMENT

Pour éviter les distractions, ne modifiez pas les réglages pendant la conduite car cela pourrait provoquer un accident.

### Informations

Les informations fournies peuvent différer selon les fonctions applicables à votre véhicule.

Menu	Explication
Notifications de services	Pour vérifier les messages d'avertissement du véhicule.
Tableau de bord 3D / Effet 3D (pour combiné 12,3 pouces 3D)	Pour activer ou désactiver l'effet 3D.
Affichage tête haute	Pour activer ou désactiver l'affichage tête haute.
Paramètres du système d'assistance au conducteur	Pour afficher directement le menu « Assistance à la conduite » sur l'écran du système d'info-divertissement
Unité de vitesse	Pour régler l'unité de vitesse entre km/h et MPH.

### Notifications de services

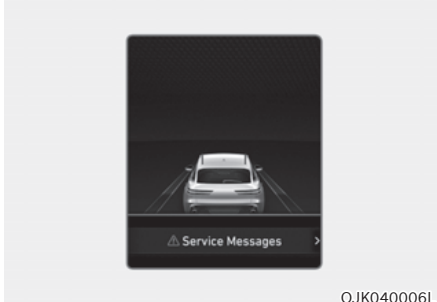

OJK040006L

Quand le menu Notification de services est sélectionné, appuyez sur le commutateur OK au volant pour vérifier les messages d'avertissement du véhicule.

### Tableau de bord 3D / Effet 3D (pour combiné 12,3 pouces 3D)



OJK040007L

Quand le menu Combiné 3D (Effets 3D) est sélectionné, appuyez sur le commutateur OK au volant. Vous pouvez sélectionner ou désélectionner l'effet de combiné 3D en appuyant sur le commutateur OK.

### Aff. tête haute (si équipé)



OJK040008L

Quand le menu Aff. tête haute est sélectionné, appuyez sur le commutateur OK au volant. Vous pouvez sélectionner ou désélectionner l'affichage tête haute en appuyant sur le commutateur OK.

### Paramètres du système d'assistance au conducteur

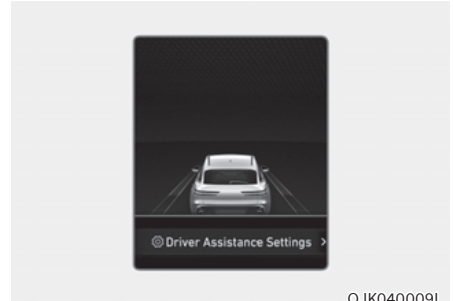

OJK040009L

Quand le menu Paramètres du système d'assistance au conducteur est sélectionné, appuyez sur le commutateur OK au volant. Le menu «Assistance cond.» s'affiche à l'écran du menu d'info-divertissement.

### Unité de vitesse (si équipé)

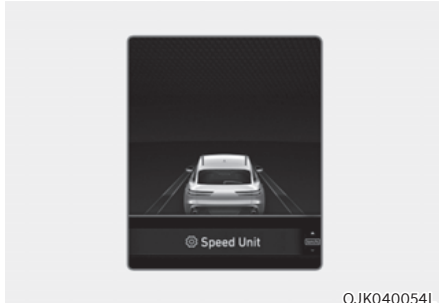

Lorsque le menu Unité de vitesse est sélectionné, appuyez sur le commutateur OK du volant. Vous pouvez modifier le paramètre d'unité de vitesse entre km/h et MPH pour le combiné d'instruments.

### Combiné 3D (pour combiné 12,3 pouces 3D)

#### Réglage Combiné 3D

Pour utiliser le combiné 3D, mettez le bouton de démarrage/d'arrêt du moteur en position ON, puis sélectionnez « Configuration → Véhicule → Tableau de bord → Profondeur du tableau de bord 3D → Normal/faible » sur le système d'infodivertissement.

Pour désactiver le 3D et utiliser le combiné 2D, sélectionnez « Off ».

**Pour en savoir plus, lisez le QR code dans le manuel élémentaire fourni séparément.**

### Recommandations pour optimiser l'effet 3D

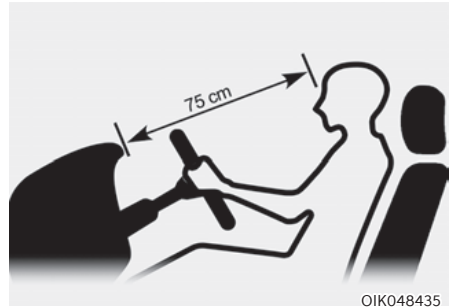

- Réglez la hauteur du siège et du volant de sorte que le combiné d'instrument et le module de caméra soient visibles.
- La distance optimale pour un effet 3D maximal est de 75 cm (30 pouces). Réglez la distance entre le siège du conducteur et le combiné d'instruments.
- Tenez le volant à deux mains et conduisez, droit dans le siège.

### **i** Informations

- **Quand le visage s'approche ou s'éloigne de trop du combiné d'instruments ou si la caméra sur le combiné d'instruments est bloquée par le volant ou d'autres objets, le combiné 3D passe automatiquement au mode 2D. Toutefois, dès que l'objet qui bloque la caméra est enlevé, le combiné reprend le format 3D automatiquement.**
- **Si la température extérieure est inférieure à 4°C (39°F), le combiné peut passer au mode 2D pendant 1 à 10 minutes.**

- Deux lumières rouge peuvent apparaître sur la caméra dans les conditions suivantes :
  - La luminosité extérieure est réduite ou le véhicule roule de nuit
  - Le véhicule roule à l'intérieur d'un bâtiment, tel qu'un parking souterrain
  - Le boîtier de caméra du combiné d'instruments est partiellement endommagé



## ATTENTION

- Il peut être parfois difficile de lire les informations dans le combiné 3D dans les situations suivantes. Il faut dans ce cas passer au mode 2D pour la sécurité de la conduite.
  - Le conducteur porte des lunettes de soleil, des lunettes spéciales, des lunettes à protection infrarouge, des verres réfléchissants ou des verres épais.
  - Le conducteur utilise beaucoup de maquillage (eye-liner, mascara, maquillage en couleur, faux cils) ou un piercing près de l'œil
  - Le regard du conducteur est bloqué par ses cheveux.
  - Le conducteur cligne d'un œil ou porte un cache-œil
  - Le visage du conducteur est partiellement recouvert par un masque, un cache-nez, un hijab, etc.
  - La vision du conducteur est bloquée par une lumière provenant de l'extérieur du véhicule
  - Reflet de la lumière extérieure, des rayons du soleil ou de la DEL infrarouge de la caméra sur les lunettes ou les lunettes de soleil
  - Le conducteur tourne ou baisse la tête si bien que le visage ou un œil est dissimulé pour la caméra.
- Le conducteur secoue la tête de haut en bas ou le mauvais état de la route provoque des vibrations excessives du véhicule
- Le conducteur est trop grand ou trop petit
- Plus de deux personnes regardent simultanément le combiné d'instruments depuis le siège du conducteur
- L'acuité visuelle du conducteur varie énormément d'un œil à l'autre
- Le conducteur souffre d'un mal de crâne violent
- Ne regardez pas la caméra à moins de 20 cm (8 pouces) pendant plus d'une minute.
- L'utilisation du tableau de bord 3D lorsque le véhicule est à l'arrêt peut provoquer une fatigue oculaire ou des étourdissements.
- Les femmes enceintes, les personnes âgées ou les personnes qui souffrent du mal des transports doivent éviter d'utiliser le tableau de bord 3D.



## AVERTISSEMENT

- Évitez d'utiliser le tableau de bord 3D si vous ou des membres de votre famille ont des antécédents d'épilepsie, de convulsions, etc. Les lumières clignotantes ou scintillantes ou les formes régulières affichées sur le combiné peuvent déclencher des crises d'épilepsie, des convulsions, etc.
- Arrêtez d'utiliser l'effet 3D sur le champ si vous ressentez un des symptômes suivants :  
vision floue, inconscience, désorientation, nausée, mal de tête, fatigue, étourdissement, etc.



## AVERTISSEMENT

Si vous remplacez vous-même le combiné d'instruments, soyez à la chaleur du haut et de l'arrière du combiné d'instruments.

## REMARQUE



[A] : Caméra

- Ne soumettez la surface du combiné d'instruments, la caméra ou les zones aux alentours de la caméra à aucun impact. Si la caméra est endommagée, il se peut que le système ne fonctionne pas correctement.
- Ne placez pas de téléphone mobile ou aucun autre objet devant la caméra. La surface du combiné d'instruments ou la caméra pourraient s'abîmer à la suite d'un impact pendant la conduite.
- Ne placez rien sur la caméra ou devant la caméra pendant la conduite. La caméra pourrait ne pas fonctionner correctement.
- Lors du nettoyage du combiné d'instruments ou de la caméra, passez un chiffon doux et propre pour éviter d'abîmer la surface du combiné ou la lentille de la caméra. De plus, évitez d'utiliser des outils coupants près du combiné ou de la caméra ou de nettoyer ceux-ci à l'aide de produits chimiques.
- Veillez à ce que la caméra soit toujours propre et sèche.

## RÉGLAGES DU VÉHICULE (SYSTÈME D'INFO-DIVERTISSEMENT)



OJK040010L

Les réglages du véhicule dans le système d'info-divertissement offrent à l'utilisateur une multitude d'options, notamment des fonctions pour le verrouillage/déverrouillage de portes, des fonctions de confort, des réglages d'assistance à la conduite, etc.

### Menu Réglages du véhicule

- Assistance au conducteur
- Mode de conduite
- Active Sound Design
- Affichage tête haute
- Combiné
- Température
- Siège
- Éclairage
- Porte/hayon
- Confort

Les informations fournies peuvent différer selon les fonctions applicables à votre véhicule.



### AVERTISSEMENT

Évitez de modifier les réglages du véhicule pendant la conduite. Cela pourrait provoquer une distraction et un accident.

### Configuration du véhicule

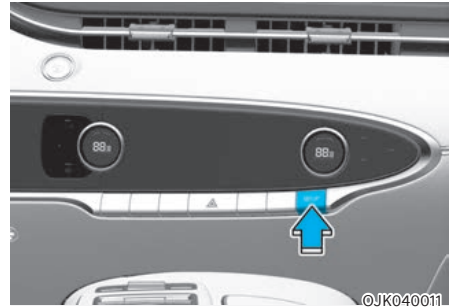

OJK040011

1. Appuyez sur le bouton SETUP du clavier principal.

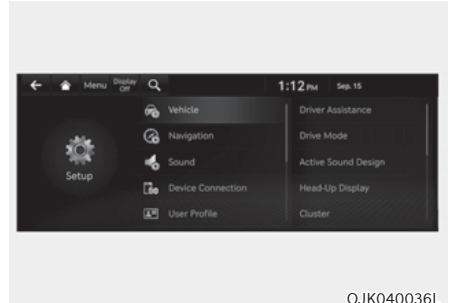

OJK040036L

2. Sélectionnez « Véhicule » pour modifier les paramètres du véhicule.

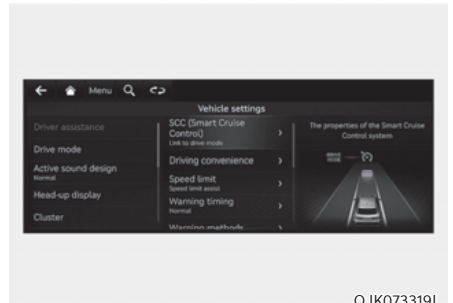

OJK073319L

Pour en savoir plus, lisez le QR code dans le manuel élémentaire fourni séparément.

# 5. Caractéristiques de confort

Accès à votre véhicule.....	5-5
Clé intelligente .....	5-5
Système antidémarrage.....	5-11
SYSTÈME d'authentification d'empreintes digitales .....	5-12
Paramètres d'authentification intelligente d'empreintes digitales .....	5-12
Fonctionnement du système d'authentification d'empreintes digitales .....	5-13
Limites du système .....	5-14
Véhicule d'occasion .....	5-14
Serrures de portes .....	5-15
Actionnement des serrures de portes depuis l'extérieur du véhicule.....	5-15
Actionnement des serrures de portes depuis l'intérieur du véhicule.....	5-16
Serrures à pêne dormant.....	5-19
Fonctions de verrouillage et de déverrouillage automatique des portes .....	5-19
Serrures de portes arrière avec sécurité enfants .....	5-20
Verrouillage électronique de sécurité pour enfant.....	5-20
Système d'alarme antivol .....	5-22
Alerte avancée d'occupant arrière (ROA).....	5-23
Réglage du système .....	5-23
Fonctionnement du système.....	5-23
Précautions système .....	5-24
Déclaration de conformité.....	5-25
Système de mémoire intégré.....	5-26
Mémorisation des positions .....	5-26
Rappel des positions mémorisées .....	5-27
Réinitialisation du système.....	5-27
Accès facile au siège.....	5-28
Volant.....	5-29
Direction assistée entraînée par moteur (MDPS) .....	5-29
Volant inclinable/télescopique .....	5-30
Avertisseur sonore.....	5-31
Volant chauffant.....	5-32
Rétroviseurs.....	5-33
Rétroviseur intérieur .....	5-33
Rétroviseurs extérieurs .....	5-34
Aide au stationnement en marche arrière.....	5-36
Vitres .....	5-38
Vitres électriques .....	5-40

Toit ouvrant panoramique .....	5-43
Pare-soleil électrique .....	5-43
Ouverture/fermeture par inclinaison .....	5-44
Ouverture/fermeture par glissement .....	5-44
Inversion automatique du déplacement .....	5-45
Réinitialisation du toit ouvrant .....	5-46
Avertissement d'ouverture du toit .....	5-47
Équipement extérieur .....	5-48
Capot .....	5-48
Hayon électrique .....	5-49
Hayon intelligent .....	5-55
Trappe à carburant .....	5-58
Affichage tête haute (HUD) .....	5-61
Réglages de l'affichage tête haute .....	5-61
Informations sur l'affichage tête haute .....	5-61
Précautions d'utilisation de l'affichage tête haute .....	5-62
Éclairage .....	5-63
Éclairage extérieur .....	5-63
Éclairage intérieur .....	5-67
Système d'accueil .....	5-71
Système d'éclairage avant intelligent (IFS) .....	5-72
Paramètres du système d'éclairage avant intelligent .....	5-72
Fonctionnement du système d'éclairage avant intelligent .....	5-72
Dysfonctionnement et limites du système intelligent d'éclairage avant .....	5-73
HBA (assistant phare) .....	5-76
Paramètres de l'assistant de feux de route .....	5-76
Fonctionnement de l'assistant de feux de route .....	5-77
Dysfonctionnement et limites de l'assistance feux de route .....	5-77
Essuie-glaces et lave-glaces .....	5-79
Essuie-glaces avant .....	5-79
Lave-glaces avant .....	5-81
Essuie-glace et lave-glace de lunette arrière .....	5-82
Système de commande automatique de climatisation .....	5-83
Mode de commande automatique de température .....	5-85
Mode de commande manuelle de température .....	5-86
Fonctionnement du système .....	5-95
Entretien du système .....	5-97



# 5. Caractéristiques de confort

Dégivrage et désembuage du pare-brise .....	5-99
Pour désembuer le pare-brise.....	5-99
Pour dégivrer l'extérieur du pare-brise.....	5-100
Logique de désembuage .....	5-100
Dégivreur de lunette arrière .....	5-101
Fonctionnalités supplémentaires de la commande de climatisation .....	5-102
Système de désembuage automatique.....	5-102
Déshumidification automatique .....	5-103
Recirculation d'air lorsque le liquide de lave-glace est utilisé .....	5-104
Recyclage de l'air intérieur par le toit ouvrant .....	5-104
Commandes automatiques qui utilisent les réglages de contrôle de température (pour le siège du conducteur) .....	5-104
Compartiment de rangement .....	5-105
Compartiment de la console centrale .....	5-105
Boîte à gants.....	5-105
Porte-lunettes.....	5-106
Support de téléphone portable.....	5-106
Caractéristiques intérieures .....	5-107
Porte-gobelet .....	5-107
Cendrier .....	5-108
Pare-soleil .....	5-108
Prise électrique.....	5-109
Chargeur USB .....	5-110
Onduleur C.A. ....	5-111
Système de charge sans fil pour téléphone portable.....	5-112
Horloge .....	5-114
Porte-manteaux .....	5-114
Ancrage(s) de tapis de sol.....	5-115
Pare-soleil de lunette arrière .....	5-116
Support de filet à bagages .....	5-116
Cache-bagages .....	5-117
Équipement extérieur .....	5-119
Longerons de toit .....	5-119

---

Systeme d'info-divertissement .....	5-120
Port USB.....	5-120
Antenne.....	5-120
Télécommandes au volant.....	5-120
Systeme d'info-divertissement .....	5-121
Reconnaissance vocale .....	5-121
Technologie Bluetooth® sans fil .....	5-122
Systeme audio premium Lexicon.....	5-122

## ACCÈS À VOTRE VÉHICULE

### Clé intelligente

#### ■ Type A



OJX1059252L

#### ■ Type B



OJX1059253L

Votre véhicule de marque Genesis utilise une clé intelligente qui vous permet de verrouiller ou de déverrouiller les portes du conducteur et des passagers ou le hayon.

1. Verrouillage des portes
2. Déverrouillage des portes
3. Ouverture/fermeture du hayon
4. Démarrage à distance
5. Vers l'avant
6. Vers l'arrière

### Verrouillage de votre véhicule

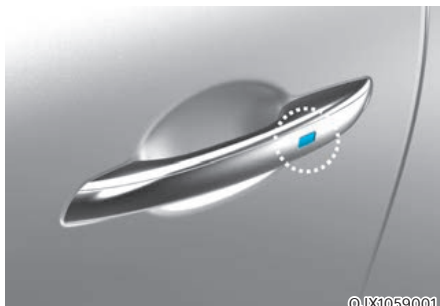

©JX1059001

Pour verrouiller votre véhicule à l'aide du capteur tactile de la poignée de porte ou la clé intelligente :

1. Vérifiez que toutes les portes, le capot et le hayon sont fermés.
2. Assurez-vous d'avoir la clé intelligente en votre possession.
3. Touchez le capteur tactile sur la poignée de porte (la partie gravée) ou appuyez sur le bouton de verrouillage de porte (1) de la clé intelligente. Les feux de détresse clignotent.
4. Assurez-vous que les portes sont verrouillées en tirant sur la poignée de porte.

### **i** Informations

- Le rétroviseur extérieur se replie si « Activer au déverr. des portes » est sélectionné dans le menu Paramètres du système d'infodivertissement.
  - Configuration → Véhicule → Confort → Miroir/éclairage d'accueil → Activer au déverrouillage de porte
- Le capteur tactile de la poignée de porte ne fonctionne que lorsque la clé intelligente se trouve à 0,7 ~ 1 m de la poignée de porte extérieure.
- Toucher le capteur tactile de la poignée de porte ne déverrouille pas les portes. Pour déverrouiller les portes, reportez-vous à la page suivante.

Notez que vous ne pouvez pas verrouiller votre véhicule avec le capteur tactile de la poignée de porte dans les situations suivantes :

- La clé intelligente est à l'intérieur du véhicule.
- Le bouton de démarrage/d'arrêt du moteur est en position ACC ou ON.
- Une des portes est ouverte, à l'exception du hayon.



### AVERTISSEMENT

**Ne laissez pas la clé intelligente dans votre véhicule avec des enfants sans surveillance. Des enfants sans surveillance pourraient appuyer sur le bouton Engine Start/Stop et actionner les vitres électriques ou d'autres commandes, ou encore mettre le véhicule en mouvement, ce qui pourrait entraîner des blessures graves, voire mortelles.**

### Déverrouillage de votre véhicule

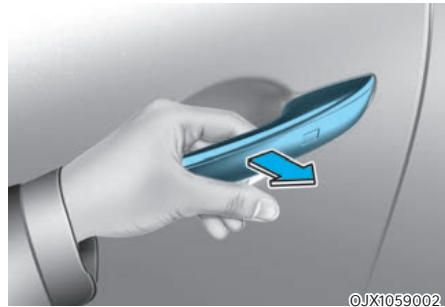

Pour déverrouiller votre véhicule à l'aide du capteur tactile de la poignée de porte ou la clé intelligente :

1. Assurez-vous d'avoir la clé intelligente en votre possession.
2. Placez votre main dans la poignée de porte ou appuyez sur le bouton de déverrouillage de porte (2) de la clé intelligente. Toutes les portes se déverrouillent et les feux de détresse clignotent deux fois.
3. Après le déverrouillage, les portes se verrouillent automatiquement après 30 secondes sauf si une porte est ouverte.

## **i** Informations

- Le rétroviseur extérieur se déplie si « Activer au déverr. des portes » est sélectionné dans le menu Paramètres du système d'infodivertissement.
  - Configuration → Véhicule → Confort → Miroir/éclairage d'accueil → Activer au déverrouillage de porte
- Le capteur tactile de la poignée de porte ne fonctionne que lorsque la clé intelligente se trouve à 0,7 ~ 1 m de la poignée de porte extérieure.
- Les portes peuvent se verrouiller ou se déverrouiller si le capteur tactile de la poignée de porte extérieure est reconnu pendant le lavage de votre voiture ou en raison de fortes pluies.
- Pour empêcher le verrouillage ou le déverrouillage involontaire de la porte :  
Appuyez sur le bouton de verrouillage de la clé intelligente et appuyez immédiatement sur le bouton de déverrouillage et le bouton de verrouillage pendant plus de 4 secondes. Les feux de détresse clignoteront quatre fois. À ce moment, les portes ne se verrouillent ni ne se déverrouillent même si le capteur tactile est touché sur la poignée extérieure de la porte.  
Pour désactiver la fonction, appuyez sur le bouton de verrouillage ou de déverrouillage de la porte de la clé intelligente.
- Les portes peuvent ne pas se verrouiller ou se déverrouiller dans les situations suivantes :
  - Si le capteur tactile est touché avec des gants
  - Si la porte est approchée brusquement

## Ouverture du hayon

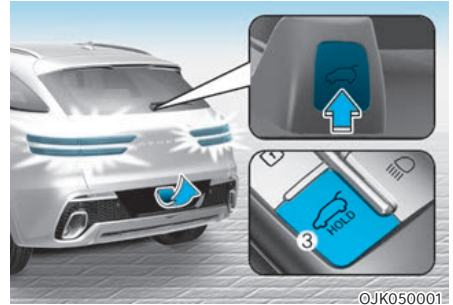

Pour ouvrir le hayon :

1. Assurez-vous d'avoir la clé intelligente en votre possession.
2. Appuyez sur le bouton d'ouverture/fermeture du hayon du véhicule ou maintenez enfoncé le bouton de déverrouillage du hayon (3) de la clé intelligente pendant plus d'une seconde. Les feux de détresse clignoteront deux fois et le hayon s'ouvrira.

## **i** Informations

Le bouton d'ouverture/fermeture du hayon ne fonctionne que lorsque la clé intelligente est à moins de 0,7 m du hayon.

### **Démarrage à distance du véhicule (si équipé)**

Vous pouvez démarrer le véhicule à l'aide du bouton de démarrage à distance (4) de la clé intelligente.

Pour démarrer le véhicule à distance :

1. Appuyez sur le bouton de verrouillage de la porte de la clé intelligente à moins de 10 m du véhicule.
2. Appuyez sur le bouton de démarrage à distance (4) pendant plus de 2 secondes dans les 4 secondes après avoir appuyé sur le bouton de verrouillage de la porte.
3. Le moteur démarre
4. Pour désactiver la fonction de démarrage à distance, appuyez une fois sur le bouton de démarrage à distance (4).

### **i Informations**

- Pour que la fonction de démarrage à distance soit opérationnelle, le véhicule doit être en position P (Parking).
- Le moteur se coupe si vous entrez dans le véhicule sans la clé intelligente enregistrée.
- Le moteur se coupe si vous ne montez pas dans le véhicule dans les 10 minutes qui suivent le démarrage à distance.
- Le bouton de démarrage à distance (4) peut ne pas fonctionner si la clé intelligente n'est pas à moins de 10 m.
- Le démarrage à distance n'aura pas lieu si le capot ou le hayon sont ouverts.
- Ne laissez pas tourner le moteur au ralenti pendant une longue période.
- Ne pas faire fonctionner le démarrage à distance dans des zones fermées où il n'y a pas de ventilation adéquate pour l'échappement du moteur.

### **Déplacement à distance du véhicule vers l'avant ou vers l'arrière (si équipé)**

Avec la clé intelligente, le conducteur peut déplacer le véhicule vers l'avant ou vers l'arrière à l'aide du bouton Avant/Arrière (5, 6) de la clé intelligente.

**Pour plus d'informations, reportez-vous à la section « Système d'assistance au stationnement à distance (RSPA) » au chapitre 7.**

### **Démarrage**

Vous pouvez démarrer le véhicule sans insérer la clé dans le contact.

**Pour plus d'informations, reportez-vous à la section « Bouton de démarrage/d'arrêt du moteur » au chapitre 6.**

### **i Informations**

Si la clé intelligente n'est pas déplacée pendant un certain temps, la fonction de détection pour le fonctionnement de la clé intelligente s'arrêtera. Soulevez la clé intelligente pour réactiver la détection.

### **REMARQUE**

Pour éviter d'endommager la clé intelligente :

- Conservez la clé intelligente dans un endroit sec et frais, pour éviter tout dégât ou dysfonctionnement. L'exposition à l'humidité ou à des températures élevées peut provoquer un dysfonctionnement du circuit interne de la clé intelligente, qui ne serait pas couvert par la garantie.
- Évitez de faire tomber ou de jeter la clé intelligente.
- Protégez-la des températures extrêmes.

### Clé mécanique

Si la clé intelligente ne fonctionne pas normalement, vous pouvez verrouiller ou déverrouiller la porte du conducteur à l'aide de la clé mécanique.

Pour retirer la clé mécanique de la clé intelligente :



OJX1059007

1. Placez un chiffon doux sur la rainure (A) et à l'aide d'un tournevis à tête plate, ouvrez le couvercle de la clé intelligente.

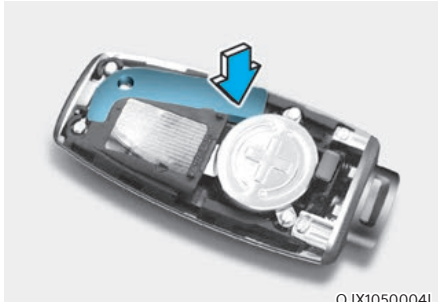

OJX1050004L

2. Appuyez sur la clé mécanique et retirez-la de la clé intelligente.
3. Après utilisation, réinstallez la clé mécanique et le couvercle de la clé intelligente dans l'ordre inverse du retrait.

### Perte d'une clé intelligente

Trois clés intelligentes au maximum peuvent être enregistrées sur un seul véhicule. Si vous perdez votre clé intelligente, il est recommandé d'apporter immédiatement le véhicule et les clés restantes chez votre revendeur agréé Genesis ou de remorquer le véhicule, si nécessaire.

### Précautions à prendre pour la clé intelligente

- La clé intelligente ne fonctionne pas dans les situations suivantes :
  - Elle est située à proximité d'un émetteur radio, telle qu'une station radio ou un aéroport, susceptible d'interférer avec le fonctionnement normal de l'émetteur.
  - La clé intelligente se trouve à proximité d'un système radio bidirectionnel mobile ou d'un téléphone portable.
  - La clé intelligente d'un autre véhicule est activée à proximité de votre véhicule.
  - La clé intelligente se trouve à proximité d'un dispositif électronique normal ou d'une carte de crédit.

Si la clé intelligente ne fonctionne pas correctement, ouvrez et refermez la porte avec la clé mécanique. Si vous rencontrez un problème avec la clé intelligente, il est recommandé de contacter un revendeur agréé de produits de marque Genesis.

Si la clé connectée est à proximité immédiate de votre téléphone portable, le signal peut être bloqué par les signaux de fonctionnement normal de votre téléphone portable. Ceci est particulièrement le cas lorsque le téléphone est actif, comme en passant et en recevant des appels, en envoyant des messages texte et/ou en envoyant/recevant des courriels. Dans la mesure du possible, évitez de garder la clé intelligente et votre téléphone portable au même endroit, par exemple dans une poche de pantalon ou de veste, pour éviter toute interférence entre les deux appareils.

- Si les vitres de votre véhicule sont teintées, cela peut bloquer le signal de la clé intelligente et raccourcir la distance de fonctionnement de la clé intelligente. Notamment, si vos vitres ont une teinte métallisée, la distance opérationnelle peut être encore plus courte.

### REMARQUE

- **Tenez la clé intelligente éloignée des matériaux électromagnétiques qui bloquent les ondes électromagnétiques à la surface de la clé.**
- **Lorsque vous quittez le véhicule, ayez toujours la clé intelligente avec vous. Si la clé intelligente est laissée à proximité du véhicule, la batterie du véhicule peut se décharger.**

### Remplacement de la pile

Si la clé intelligente ne fonctionne pas correctement, essayez de remplacer la pile.

Type de pile : CR2032

Pour remplacer la pile :



1. Placez un chiffon doux sur la rainure (A) et à l'aide d'un tournevis à tête plate, ouvrez le couvercle de la clé intelligente.

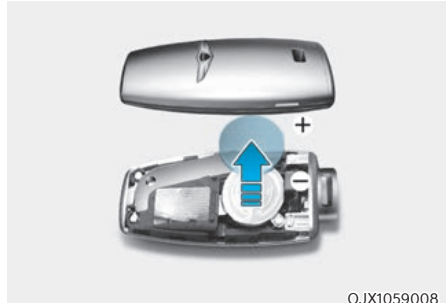

2. Retirez le couvercle de la batterie à l'aide d'un tournevis cruciforme.
3. Retirez la pile usagée et insérez la neuve. Vérifiez que la position de la pile est correcte.
4. Remettez le couvercle de la pile en place et celui de la clé intelligente dans le sens inverse de la dépose.

Si vous pensez que votre clé intelligente a pu être endommagée, ou si vous avez l'impression qu'elle ne fonctionne pas correctement, nous vous recommandons de contacter un revendeur agréé de produits de marque Genesis.



### AVERTISSEMENT

**CE PRODUIT CONTIENT UNE PILE BOUTON.**

**En cas d'ingestion, une pile bouton au lithium peut provoquer des blessures graves ou mortelles dans les 2 heures. Gardez ces piles hors de portée des enfants.**

**Si vous pensez que des piles ont été avalées ou placées à l'intérieur de n'importe quelle partie du corps, consultez immédiatement un médecin.**



### Informations



**Une pile mise au rebut de façon inappropriée peut être dangereuse pour l'environnement et la santé humaine. Jetez la batterie conformément à la législation ou à la réglementation locale.**



## Système antidémarrage

Le système d'immobilisation aide à protéger votre véhicule contre le vol. Si une clé (ou tout autre dispositif) incorrectement codée est utilisée, le système d'alimentation en carburant du moteur est désactivé.

Lorsque le bouton de démarrage/arrêt du moteur est enfoncé en position ON, l'indicateur du système d'immobilisation doit s'allumer brièvement, puis s'éteindre. Si le témoin commence à clignoter, le système ne reconnaît pas le codage de la clé.

Appuyez sur le bouton de démarrage/arrêt du moteur en position OFF, puis appuyez à nouveau sur le bouton de démarrage/arrêt du moteur en position ON.

Dans certaines circonstances, le véhicule peut ne pas reconnaître votre clé intelligente si un autre dispositif de clé intelligente se trouve à proximité ou si un objet métallique tel qu'un porte-clés cause une interférence avec la clé intelligente.

Dans ce cas, votre véhicule risque de ne pas démarrer. Retirez tous les objets métalliques ou les clés supplémentaires à proximité de la clé intelligente avant d'essayer de redémarrer le véhicule.

Si le système ne reconnaît régulièrement pas votre clé, nous vous recommandons de contacter un revendeur agréé de produits de marque Genesis.

Ne tentez pas de modifier ce système ou d'y ajouter d'autres dispositifs. Des problèmes électriques peuvent survenir et rendre votre véhicule inopérant.



## AVERTISSEMENT

**Pour éviter le vol de votre véhicule, ne laissez pas vos clés de rechange à l'intérieur. Le mot de passe de votre antidémarrage est unique pour chaque client et doit rester confidentiel.**

## REMARQUE

**Le transpondeur de votre clé est un élément important du système antidémarrage. Il est conçu pour fonctionner pendant des années sans problème, mais vous devez éviter de l'exposer à l'humidité, à l'électricité statique et aux manipulations brusques. Le système antidémarrage pourrait mal fonctionner.**

## SYSTÈME D'AUTHENTIFICATION D'EMPREINTES DIGITALES (SI ÉQUIPÉ)

Le système d'authentification d'empreintes digitales permet au conducteur d'avoir accès aux informations personnelles, de déverrouiller le profil et de quitter le mode voiturier avec une empreinte digitale enregistrée.

### Paramètres d'authentification intelligente d'empreintes digitales

Pour utiliser le système, l'empreinte digitale du conducteur doit être enregistrée dans le profil du conducteur. Les conducteurs peuvent enregistrer ou supprimer leur empreinte digitale via le système d'infodivertissement. Suivez la procédure suivante.

### Enregistrement de l'empreinte digitale



[A] : Capteur d'empreinte digitale

1. Mettez le véhicule en marche.
2. Sélectionnez « Configuration → Paramètres du profil utilisateur → Conducteur 1 → Identification par empreintes digitales → Définir l'empreinte digitale → Définir/Supprimer » dans le système d'infodivertissement.
3. Placez votre doigt que vous souhaitez enregistrer sur le capteur d'empreinte digitale conformément aux instructions.
4. En suivant les instructions, placez plusieurs parties de votre empreinte digitale jusqu'à ce que le processus d'acquisition soit terminé.

5. Une fois le processus de balayage terminé, le message « Saving fingerprint.... (Enregistrement de l'empreinte digitale...) » apparaît et le processus d'enregistrement de l'empreinte digitale se poursuit.
6. Lorsque le processus d'enregistrement des empreintes digitales est terminé dans le véhicule, l'état d'achèvement s'affiche sur le système d'infodivertissement.

### Supprimer l'empreinte digitale

1. Sélectionnez « Configuration → Paramètres du profil utilisateur → Conducteur 1 → Identification par empreintes digitales → Définir/Supprimer l'empreinte digitale → Supprimer » dans le système d'infodivertissement.
2. Supprimez l'empreinte digitale enregistrée conformément au message « Supprimer toutes les empreintes digitales du conducteur 1 ? »
3. Une fois l'empreinte digitale supprimée, l'état s'affiche sur l'écran du système d'info-divertissement.

### Informations

- Si aucune empreinte digitale n'est enregistrée dans le système d'infodivertissement, le capteur ne fonctionnera pas.
- Un maximum de deux empreintes digitales peut être enregistré. Les conducteurs 1 et 2 peuvent enregistrer une empreinte digitale chacun.
- Veuillez retirer toutes les substances, y compris le film de protection sur le capteur d'empreintes digitales et enregistrer votre empreinte digitale.
- Le processus d'enregistrement des empreintes digitales est annulé lorsque la condition suivante se produit :
  - L'écran du système d'infodivertissement est altéré.
  - Tourner le bouton Engine Start/Stop.
  - La vitesse est changée et le véhicule roule.



## ATTENTION

Ne participez pas à la duplication de votre empreinte digitale avec qui que ce soit.

## REMARQUE

**Touchez doucement le capteur d'authentification d'empreinte digitale. Les tentatives d'authentification d'empreinte digitale avec une force excessive peuvent échouer.**

## Fonctionnement du système d'authentification d'empreintes digitales

### Contrôle tactile

Les fonctionnalités pratiques telles que l'accès aux informations personnelles, le déverrouillage du profil et la sortie du mode voiturier sont disponibles avec le système d'authentification d'empreintes digitales.

Lorsque la forme de l'empreinte digitale apparaît sur l'écran du système d'info-divertissement, vous devez placer votre doigt sur le capteur de reconnaissance dans le véhicule conformément au message d'instructions pour l'autorisation, puis vous pouvez utiliser les fonctions associées sans entrer le mot de passe.

Si le système d'authentification d'empreintes digitales ne fonctionne pas, éloignez votre doigt du capteur d'authentification digitale, puis réessayez.

Les fonctions associées aux empreintes digitales peuvent être activées ou désactivées à partir du menu Réglages. Sélectionnez :

- 'Configuration → Paramètres du profil utilisateur → Conducteur 1 (ou 2) → Identification par empreintes digitales

Fonctionnalités liées aux empreintes digitales	Caractéristique
Accès aux informations personnelles	Utiliser avec une empreinte digitale sans mot de passe
Déverrouillage du profil	
Quitter le mode voiturier	

Pour en savoir plus, lisez le code QR dans le manuel élémentaire fourni séparément.



## Informations

**Si la même empreinte digitale est enregistrée pour le conducteur 1 et le conducteur 2, le résultat de l'authentification est lié au conducteur 1, lorsque l'authentification est réussie.**

### Limites du système

- Le système d'authentification d'empreintes digitales peut ne pas fonctionner lorsque :
  - Tentative d'autoriser avec une empreinte digitale non enregistrée.
  - Ne pas toucher le centre du capteur d'authentification d'empreinte digitale.
  - Tout liquide ou substance sur votre doigt ou sur le capteur.
  - Le film sur le capteur n'est pas retiré.
  - L'empreinte digitale enregistrée est endommagée ou enflée.
  - La main est trop sèche.
  - Le capteur est touché brièvement.
- Si l'authentification par empreinte digitale échoue plus de 5 fois consécutives, l'enregistrement/la suppression des empreintes digitales peut être temporairement limité. Vous devrez réessayer plus tard ou essayer d'autres méthodes telles que la saisie de votre mot de passe.
- Lorsque vous vous rendez chez un revendeur agréé de produits de marque Genesis pour réparer des pièces liées au système d'authentification d'empreintes digitales ou en cas de défaillance de pièce associée, votre empreinte digitale enregistrée peut être supprimée. Prenez votre clé intelligente avec vous lorsque vous vous rendez chez un revendeur agréé de produits de marque Genesis.
- Vous ne pouvez pas utiliser le capteur d'empreintes digitales lorsque le véhicule est déchargé.
- Si vous allumez ou éteignez le moteur tout en procédant à l'autorisation d'empreinte digitale, le processus ne se termine pas.



### AVERTISSEMENT

**N'enregistrez pas les empreintes digitales des enfants dans le véhicule.**

**Si vous enregistrez les empreintes digitales des enfants et les laissez dans le véhicule, cela peut entraîner des accidents inattendus.**

### Véhicule d'occasion

#### ***Lors de l'achat d'un véhicule d'occasion***

Si vous achetez un véhicule d'occasion, vous devez confirmer et supprimer toutes les empreintes digitales enregistrées dans les profils du conducteur 1 et du conducteur 2.

## SERRURES DE PORTES

### Actionnement des serrures de portes depuis l'extérieur du véhicule

#### Clé mécanique

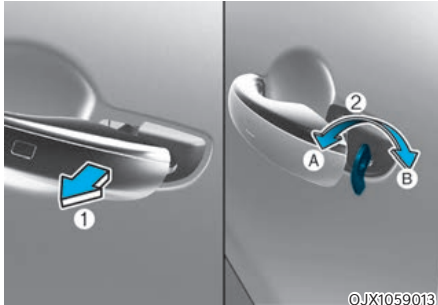

Après avoir tiré la poignée de porte (1), tournez la clé (2) vers l'avant du véhicule pour verrouiller (A) ou tournez la clé vers l'arrière du véhicule pour déverrouiller (B).

Si vous verrouillez la porte conducteur avec une clé mécanique, la porte conducteur se verrouillera. Si vous déverrouillez la porte conducteur avec une clé mécanique, la porte conducteur se déverrouillera.

Une fois les portes déverrouillées, vous pouvez les ouvrir en tirant sur leur poignée. Pour refermer la porte, appuyez dessus à la main. Assurez-vous que les portes sont bien fermées.

#### REMARQUE

**N'appliquez pas de force excessive sur la porte et la poignée de porte. Cela pourrait endommager la porte et la poignée de porte.**

#### **i** Informations

Lorsque le trou de serrure gèle et ne s'ouvre pas, tapotez légèrement ou réchauffez indirectement le trou de serrure (par exemple, à la température de la main).

#### Clé intelligente

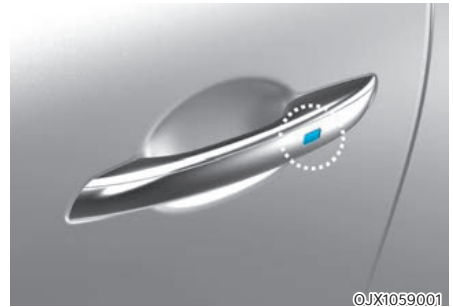

#### Verrouillage

Touchez le capteur tactile sur la poignée de porte extérieure avant (la partie gravée) tout en portant la clé intelligente sur vous ou appuyez sur le bouton de verrouillage de la porte de la clé intelligente. Toutes les portes se verrouillent.

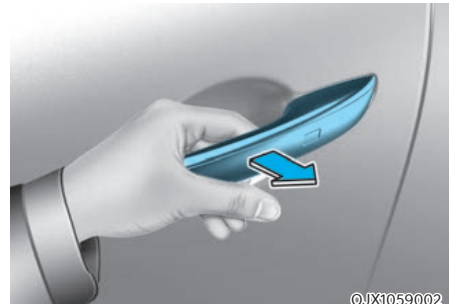

#### Déverrouillage

Placez votre main dans la poignée de porte extérieure avant tout en portant la clé intelligente sur vous ou appuyez sur le bouton de déverrouillage de porte de la clé intelligente. Toutes les portes se déverrouillent.

Une fois les portes déverrouillées, vous pouvez les ouvrir en tirant sur leur poignée.

Pour refermer la porte, appuyez dessus à la main. Assurez-vous que les portes sont bien fermées.

**Pour plus de détails, reportez-vous à « Clé intelligente » dans les pages précédentes.**

## **i** Informations

- Lorsque vous lavez votre véhicule ou qu'il pleut, le capteur tactile peut devenir insensible afin de réduire tout fonctionnement involontaire. Il ne s'agit pas d'une dysfonctionnement.
- Si la porte est verrouillée/déverrouillée rapidement plusieurs fois avec la clé du véhicule ou le bouton de verrouillage des portes, le système peut temporairement cesser de fonctionner afin de protéger le circuit et d'éviter tout dommage aux composants du système.

## Actionnement des serrures de portes depuis l'intérieur du véhicule

### *Avec la poignée de porte*

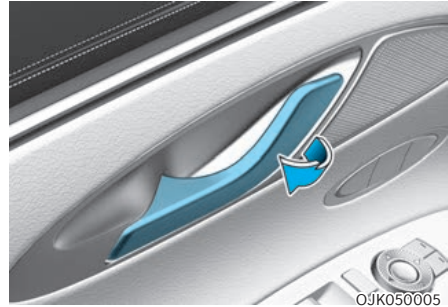

#### **Porte avant**

Si la poignée intérieure est tirée lorsque la porte est verrouillée, la porte se déverrouille et s'ouvre.

#### **Porte arrière**

Si la poignée intérieure est tirée lorsque la porte est verrouillée, la porte se déverrouille. Si la poignée intérieure de la porte est à nouveau tirée, la porte s'ouvre.

Si une porte est ouverte, les portes ne se verrouillent pas même si l'interrupteur de verrouillage centralisé des portes est enfoncé.

## **i** Informations

**Si la serrure électrique d'une porte ne fonctionne pas pendant que vous êtes dans le véhicule, essayez l'une des méthodes suivantes pour sortir :**

- **Actionnez à plusieurs reprises le système de déverrouillage (électronique et manuel) tout en tirant sur la poignée de la porte.**
- **Actionnez les autres serrures et poignées de porte, à l'avant et à l'arrière.**
- **Abaissez une vitre avant et utilisez la clé mécanique pour déverrouiller la porte depuis l'extérieur.**

## Avec l'interrupteur de verrouillage centralisé des portes

### ■ Porte conducteur



OJX1059015

### ■ Porte passager avant



OJX1059016

### Porte conducteur et passager

L'accoudoir de porte côté conducteur et passager est équipé d'un bouton de verrouillage central de porte. Le bouton de verrouillage est indiqué par le symbole . Le bouton de déverrouillage est indiqué par le symbole .

Lorsque le bouton de verrouillage (1) est enfoncé (voyant de porte allumé), toutes les portes se verrouillent.

Lorsque le bouton de déverrouillage (2) est enfoncé, toutes les portes du véhicule se déverrouillent.

Si une porte quelconque est ouverte, les portes ne se verrouillent pas même si le bouton de verrouillage (1) est enfoncé.

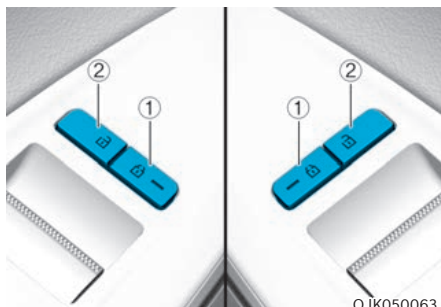

OJK050063

### Porte arrière

Lorsque le bouton de verrouillage (1) est enfoncé (voyant de porte allumé), toutes les portes se verrouillent.

Lorsque le bouton de déverrouillage (2) est enfoncé, toutes les portes du véhicule se déverrouillent.

## Informations

Si toutes les portes sont verrouillées à l'aide du bouton de verrouillage des portes arrière et que le bouton de verrouillage électronique de sécurité pour enfants (si équipé) sur le siège conducteur est activé (témoin lumineux allumé), les portes arrière ne peuvent pas être ouvertes. Si vous souhaitez ouvrir les portes arrière :

- Déverrouillez la porte avec la clé intelligente de l'extérieur lorsque le véhicule est en position OFF.
- Appuyez sur le bouton de verrouillage électronique de sécurité pour enfants sur la porte du conducteur pour l'éteindre (voyant éteint), puis déverrouillez les portes avec l'interrupteur de verrouillage central des portes du conducteur ou du passager. (Sécurité enfants électronique désactivée → Porte déverrouillée)
- Appuyez sur le bouton de verrouillage électronique de sécurité pour enfants sur la porte du conducteur pour l'éteindre (voyant éteint), puis tirez deux fois sur la poignée de porte intérieure arrière.

## En cas d'urgence



En cas d'urgence, par exemple lorsque la batterie est déchargée, la seule façon de verrouiller la ou les portes est d'utiliser la clé mécanique depuis le trou de clé extérieur.

Les portes sans trou de serrure extérieure peuvent être verrouillées comme suit :

1. Ouvrez la porte.
2. Insérez la clé dans la serrure de verrouillage de porte d'urgence et tournez la clé en position de verrouillage.
3. Fermez bien la porte.

## **i** Informations

**Si le bouton de verrouillage électrique des portières ne fonctionne pas (par exemple, batterie déchargée) et que le hayon est fermé, vous ne pourrez pas ouvrir le hayon tant que le courant n'est pas rétabli.**

## **!** AVERTISSEMENT

- Les portes doivent être toujours bien fermées et verrouillées lorsque le véhicule se déplace. Si les portes sont déverrouillées, le risque d'être projeté hors du véhicule en cas d'accident est plus important.
- Ne tirez pas sur la poignée intérieure de la portière du conducteur ou du passager lorsque le véhicule est en mouvement.

## **!** AVERTISSEMENT

**Ne laissez pas des personnes âgées, des enfants ou des animaux sans surveillance dans votre véhicule. Un véhicule fermé peut devenir extrêmement chaud et provoquer des blessures graves ou mortelles à des personnes âgées, des enfants ou à des animaux sans surveillance, qui ne pourraient pas sortir du véhicule. Les enfants pourraient activer des fonctions du véhicule et se blesser ou ils pourraient subir d'autres dommages dus à une personne qui entrerait dans le véhicule.**

## **!** AVERTISSEMENT

**Verrouillez toujours votre véhicule.**

**Si vous laissez votre véhicule déverrouillé, une autre personne peut se dissimuler à l'intérieur.**

**Pour sécuriser votre véhicule, tout en appuyant sur le frein, placez la boîte de vitesses en position P (stationnement), engagez le frein de stationnement et appuyez sur le bouton de démarrage/arrêt du moteur en position OFF, fermez toutes les vitres, verrouillez toutes les portes et prenez toujours la clé avec vous.**





## ATTENTION

L'ouverture d'une porte lorsque quelque chose s'approche peut causer des dommages ou des blessures. Lorsque vous ouvrez les portes, soyez attentif aux véhicules, aux cyclomoteurs, aux bicyclettes ou aux piétons approchant du véhicule.



## AVERTISSEMENT

Si vous restez longtemps dans le véhicule alors qu'il fait très chaud ou très froid, vous risquez des blessures ou la mort. Ne verrouillez pas le véhicule de l'extérieur lorsqu'une personne se trouve à l'intérieur.

## Serrures à pêne dormant (si équipé)

Certains véhicules sont équipés d'un système de blocages. Les blocages empêchent d'ouvrir une porte de l'intérieur ou de l'extérieur du véhicule après avoir été activés, par mesure de sécurité supplémentaire.

Pour verrouiller le véhicule à l'aide de la fonction de blocage, les portes doivent être verrouillées avec la clé intelligente. Pour déverrouiller le véhicule, la clé intelligente doit être utilisée à nouveau.

## Fonctions de verrouillage et de déverrouillage automatique des portes

Votre véhicule est équipé de fonctions qui verrouillent ou déverrouillent automatiquement votre véhicule en fonction des paramètres que vous sélectionnez sur le système d'infodivertissement.

### **VERROUILLAGE automatique - activer sur vitesse**

Lorsque cette fonction est définie dans le système d'infodivertissement, toutes les portes seront verrouillées automatiquement lorsque le véhicule dépasse 15 km/h (9 mi/h).

### **DÉVERROUILLAGE automatique - contact véhicule coupé**

Lorsque cette fonction est définie dans le système d'infodivertissement, toutes les portes se déverrouillent automatiquement lorsque le contact du véhicule est coupé.

**Pour plus de détails, sur ces fonctionnalités, scannez le code QR dans le manuel simple fourni séparément.**

### **Fonction supplémentaire de déverrouillage de sécurité - déploiement des airbags**

Par sécurité, toutes les portes se déverrouillent automatiquement lorsqu'un impact déclenche le déploiement des airbags.

## Serrures de portes arrière avec sécurité enfants (si équipé)



Les verrous de sécurité enfants permettent d'empêcher les enfants assis à l'arrière d'ouvrir accidentellement les portes arrière. Le verrou de sécurité des portes arrière doit toujours être utilisé lorsque des enfants sont dans le véhicule.

Le verrou de sécurité enfants se trouve sur le bord de chaque porte arrière. Lorsque la sécurité enfant est en position verrouillée, la porte arrière ne s'ouvre pas si la poignée intérieure de la porte est tirée.

Pour verrouiller la sécurité enfant, insérez un petit outil à lame plate (comme un tournevis) (1) dans la fente et tournez-le vers la position de verrouillage comme illustré.

Pour déverrouiller et ouvrir une porte arrière depuis l'intérieur du véhicule, désactivez la sécurité enfant.



### AVERTISSEMENT

**Si les enfants ouvrent accidentellement les portes arrière lorsque le véhicule est en mouvement, ils risquent de tomber du véhicule. Les verrous de sécurité des portes arrière doivent toujours être utilisés lorsque des enfants sont dans le véhicule.**

## Verrouillage électronique de sécurité pour enfant (si équipé)

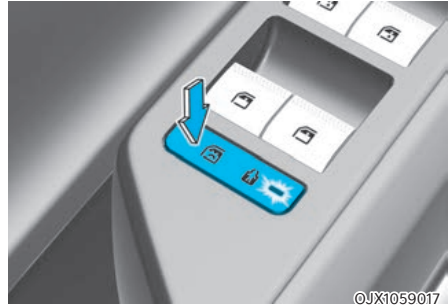

Lorsque le bouton de verrouillage électronique de sécurité pour enfants est enfoncé et que le témoin lumineux du bouton s'allume, les portes arrière ne peuvent pas être ouvertes de l'intérieur du véhicule.

- La lunette arrière ne peut pas être ouverte ou fermée lorsque le bouton de verrouillage électronique de sécurité pour enfants est en position LOCK (voyant allumé).

### Pour plus d'informations, reportez-vous à la section « Vitres » de ce chapitre.

- Le verrouillage électronique de sécurité pour enfants ne s'active pas automatiquement à moins que le conducteur n'appuie sur le bouton de verrouillage électronique de sécurité pour enfants.
- Si 3 minutes s'écoulent après que le bouton de démarrage/arrêt du moteur est enfoncé sur OFF ou ACC, le témoin lumineux sur le bouton s'éteint et le conducteur ne peut pas désactiver le verrouillage électronique de sécurité pour enfants en appuyant sur le bouton. Pour désactiver la fonction, appuyez sur le bouton de démarrage/arrêt du moteur en position ON, puis appuyez sur le bouton de verrouillage électronique de sécurité pour enfants.

- Si l'alimentation est à nouveau fournie après avoir retiré la batterie ou que la batterie ait été déchargée alors que le bouton de verrouillage électronique de sécurité pour enfants est en position LOCK, appuyez à nouveau sur le bouton pour faire correspondre l'état de l'indicateur sur le bouton de verrouillage électronique de sécurité pour enfants et l'état réel de la fonction de verrouillage électronique de sécurité enfant.
- Si l'airbag est activé alors que le bouton de verrouillage électronique de sécurité enfant est en position LOCK (voyant allumé), les portes arrière se déverrouillent automatiquement.
- Les véhicules équipés de la fonction de verrouillage électronique de sécurité pour enfants ne sont pas équipés d'un verrouillage manuel de sécurité pour enfants.



## AVERTISSEMENT

Si des enfants ouvrent accidentellement la portière arrière pendant que le véhicule roule, ils pourraient tomber du véhicule. Le verrouillage électronique de sécurité pour enfants doit toujours être utilisé lorsque des enfants sont dans le véhicule.

## REMARQUE

### Défaillance du verrouillage de sécurité enfant / Erreur de verrouillage de sécurité enfant

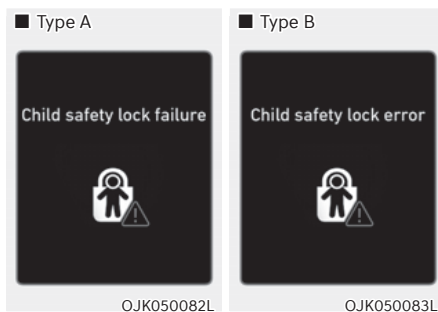

Lorsque le verrouillage électronique de sécurité pour enfants ne fonctionne pas même si le bouton est enfoncé, le message s'affiche et une alarme retentit. Si cela se produit, nous vous conseillons de faire inspecter le véhicule par un concessionnaire Genesis agréé.

### *Aide à la sortie en toute sécurité (si équipé du verrouillage électronique de sécurité pour enfants)*

L'aide à la sortie en toute sécurité aide à empêcher l'occupant arrière d'ouvrir la porte arrière. Lorsqu'un véhicule s'approchant de la zone arrière est détecté après l'arrêt du véhicule, les portes arrière ne se déverrouillent pas même lorsque le conducteur essaie de déverrouiller les portes arrière à l'aide du bouton de verrouillage électronique de sécurité pour enfants.

**Pour plus de détails, reportez-vous à la section « Aide à la sortie en toute sécurité (SEA) » au chapitre 7.**

## SYSTÈME D'ALARME ANTIVOL

Ce système permet de protéger votre véhicule et les objets de valeur. L'avertisseur sonore retentit et les feux de détresse clignotent de manière continue dans les situations suivantes :

- Une porte est ouverte sans utiliser la clé intelligente.
- Le hayon est ouvert sans utiliser la clé intelligente.
- Le capot moteur est ouvert.

L'alarme continue pendant 30 secondes, puis le système se réinitialise. Pour désactiver l'alarme, déverrouillez les portes avec la clé intelligente.

Le système d'alarme antivol s'active automatiquement 30 secondes après le verrouillage des portes et du hayon. Pour que le système s'active, vous devez verrouiller les portes et le hayon de l'extérieur du véhicule avec la clé intelligente ou en touchant le capteur tactile à l'extérieur de la poignée de porte avec la clé intelligente en votre possession.

Les feux de détresse clignotent et le signal sonore retentit une fois pour indiquer que le système est armé.

Une fois que le système de sécurité est armé, toute ouverture d'une porte, du hayon ou du capot sans la clé intelligente ou l'émetteur déclenche l'alarme.

Le système d'alarme antivol ne s'active pas si le capot, le hayon ou les portes ne sont pas correctement fermés. Si le système ne s'active pas, vérifiez que le capot, le hayon ou les portes sont pas correctement fermés.

Ne tentez pas de modifier ce système ou d'y ajouter d'autres dispositifs.

### **i** Informations

- **Ne verrouillez pas les portes tant que tous les passagers n'ont pas quitté le véhicule. Si le dernier passager quitte le véhicule lorsque le système est armé, l'alarme sera activée.**
- **Si le système n'est pas désarmé avec la clé intelligente, ouvrez les portes à l'aide de la clé mécanique et démarrez le moteur en appuyant directement sur le bouton de démarrage/arrêt du moteur avec la clé intelligente.**
- **Si le système est désarmé en déverrouillant le véhicule, mais que ni une porte ni le hayon ne sont ouverts dans les 30 secondes, les portes se verrouillent et le système se réarme automatiquement.**

### **i** Informations



Les véhicules équipés d'un système d'alarme antivol disposent d'une étiquette avec les informations suivantes :

1. AVERTISSEMENT
2. SYSTÈME DE SÉCURITÉ

## ALERTE AVANCÉE D'OCCUPANT ARRIÈRE (ROA) (SI ÉQUIPÉ)

L'alerte avancée d'occupant arrière est fournie pour empêcher le conducteur de quitter le véhicule avec le passager arrière laissé dans le véhicule.

### Réglage du système

Pour utiliser l'alerte d'occupant arrière, elle doit être activée dans le menu Réglages du système d'infodivertissement. Sélectionnez :

- Configuration → Véhicule → Confort → Alerte sièges arrière (ROA)

**Pour en savoir plus, lisez le code QR dans le manuel élémentaire fourni séparément.**

### Fonctionnement du système

- Première alerte  
Lorsque vous coupez le moteur et que vous ouvrez la porte du conducteur après avoir ouvert et fermé la porte arrière ou la ridelle arrière, le message d'avertissement « Check rear seats » (Vérifier les sièges arrière) s'affiche sur le combiné d'instruments.
- Seconde alerte  
Après la première alerte, la deuxième alerte fonctionne lorsqu'un mouvement est détecté dans le véhicule après la fermeture de la porte conducteur et le verrouillage de toutes les portes. Les feux de détresse clignotent et l'avertisseur sonore retentit pendant environ 25 secondes. De même, un message texte est envoyé aux membres de Genesis Connected Services (si disponible). Si le système continue de détecter un mouvement, l'alerte se déclenche jusqu'à 8 fois.  
Déverrouillez les portes avec la clé intelligente pour arrêter l'alerte.
- Le système détecte un mouvement dans le véhicule pendant les 10 minutes suivant le verrouillage de la porte.

## **i** Informations

- La deuxième alerte est disponible pour les véhicules équipés d'un capteur d'alerte d'occupation arrière (ROA).
- La deuxième alerte n'est activée qu'après l'activation préalable de la première alerte.

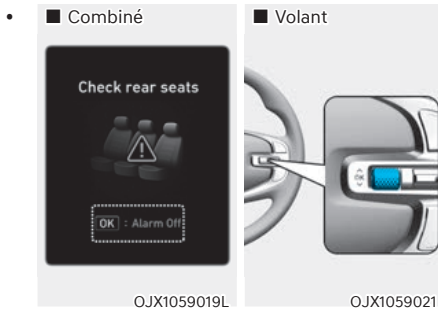

**Si vous ne souhaitez pas utiliser l'alerte d'occupant arrière, appuyez sur le bouton OK du volant lorsque la première alerte s'affiche sur le combiné d'instruments. Cela désactivera une fois la deuxième alerte.**

- Si le véhicule est démarré à distance (s'il est équipé du démarrage à distance), la détection des mouvements intérieurs s'arrêtera.

## Précautions système

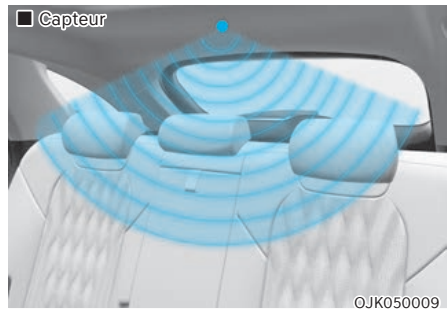

- Assurez-vous que toutes les fenêtres sont fermées. Si la vitre est ouverte, l'alerte peut fonctionner lorsque le capteur détecte un mouvement involontaire (par exemple, du vent ou des insectes).
- L'alerte peut se déclencher si un mouvement dans le siège du conducteur ou du passager est détecté.
- Si les portes sont verrouillées avec un passager à l'intérieur du véhicule, l'alerte peut se déclencher.
- Une alerte peut se produire en cas d'impact sur le véhicule.
- Si des boîtes ou des objets sont empilés dans le véhicule, le système peut ne pas détecter les passagers. Ou, l'alerte peut se déclencher si les boîtes ou les objets tombent.
- L'alerte peut se déclencher lorsque le véhicule est poussé ou secoué ou pendant le nettoyage. Le bruit ou les vibrations environnantes après que le véhicule a été verrouillé peuvent également déclencher l'alerte.
- L'alerte peut se déclencher lorsqu'il y a des objets liquides ou métalliques dans le véhicule.



## AVERTISSEMENT

Même si votre véhicule est équipé de l'alerte avancée d'occupant arrière (ROA), assurez-vous toujours de vérifier le siège arrière avant de quitter le véhicule.

L'alerte avancée d'occupant arrière (ROA) peut ne pas fonctionner lorsque :

- Le mouvement ne se poursuit pas pendant un certain temps ou le mouvement est faible.
- Aucun enfant n'est assis dans un système de retenue pour enfant.
- Un mouvement est détecté dans des zones autres que les sièges arrière.
- Le passager arrière est couvert par un tissu contenant une substance métallique comme une couverture.
- Un objet dans le véhicule bloque le capteur.
- Le capteur est contaminé par un corps étranger.
- Un animal sur le siège arrière ou dans le coffre à bagages n'est pas assez grand pour être détecté par le capteur ou il n'y a pratiquement aucun mouvement.
- Fixation d'objets ou modification du plafond intérieur, ou plafond intérieur déformé ou endommagé.
- Il y a des interférences électroniques autour du véhicule.
- Autres raisons environnementales pouvant affecter le système.

## Déclaration de conformité

Les composants de fréquence radio (détecteurs de radar ROA) est conforme :

- Pour l'Europe et les pays certifiés CE

Declaration of Conformity  
Radiocontrolled Vehicle components



Hereby, APTIV, 42367 Wuppertal declares that this J4TR/J4TRh is in compliance with the essential requirements and other relevant provisions of Directive 2014/53/EU (RED).

The original declaration of conformity can be accessed at the following link :  
[www.aptiv.com/automotive-homologation](http://www.aptiv.com/automotive-homologation)

frequency band 76-77 GHz  
Maximum Output Power 30 dBm (1,0 W)

OANATEL332

## SYSTÈME DE MÉMOIRE INTÉGRÉ



Le système de mémoire intégré pour le siège du conducteur est fourni pour stocker et rappeler les paramètres de mémoire suivants avec une simple opération de bouton.

- Position du siège conducteur
- Position du volant (réglage électrique)
- Position du rétroviseur extérieur
- Position de l'affichage tête haute (HUD) (si équipé)

### **AVERTISSEMENT**

**N'essayez jamais de faire fonctionner le système de mémoire intégré lorsque le véhicule est en mouvement.**

**Ceci pourrait entraîner une perte le contrôle du véhicule, un accident avec des blessures graves ou mortelles ou des dégâts matériels.**

### **Informations**

- Si la batterie est débranchée, les paramètres en mémoire seront effacés.
- Si le système de mémoire intégré ne fonctionne pas normalement, nous vous conseillons de faire inspecter le système par un concessionnaire Genesis agréé.

### **Mémorisation des positions**

1. Passez à P (stationnement) lorsque le bouton de démarrage/arrêt du moteur est en position ON.
2. Réglez la position du siège du conducteur, la position du rétroviseur extérieur, la position du volant et la hauteur/luminosité de l'affichage tête haute à la position souhaitée.
3. Appuyez sur le bouton SET. Le système émet un bip et vous avertit « Appuyez sur le bouton pour enregistrer les réglages » sur l'affichage du combiné d'instruments.
4. Appuyez sur l'un des boutons de mémoire (1 ou 2) dans les 4 secondes. Le système émet deux bips lorsque la mémoire a été correctement stockée.
5. « Réglages conducteur 1 (ou 2) enregistrés » apparaîtra sur l'affichage du combiné d'instruments. Le message apparaît uniquement pour le réglage de la mémoire de position du siège du conducteur.



## Rappel des positions mémorisées

1. Passez à P (stationnement) lorsque le bouton de démarrage/arrêt du moteur est en position ON.
2. Appuyez sur le bouton de mémoire souhaité (1 ou 2). Le système émet un bip, puis la position du siège du conducteur, la position du rétroviseur extérieur, la position du volant et la hauteur de l'affichage tête haute s'ajustent automatiquement selon les positions enregistrées.
3. « Réglages conducteur 1 (ou 2) appliqués » apparaîtra sur l'affichage du combiné d'instruments.

## Informations

- **Si vous appuyez sur le bouton SET ou sur le bouton correspondant dont le réglage est rappelé, le réglage sera temporairement désactivé. Si vous appuyez sur les autres boutons, le réglage du bouton enfoncé s'activera.**

**Par exemple, si vous appuyez sur le bouton SET ou le bouton 1 avec le réglage numéro 1 en fonctionnement, le réglage se désactivera temporairement. Si vous appuyez sur le bouton 2, le réglage numéro 2 s'activera.**

- **Si vous ajustez le siège, le rétroviseur, le volant ou l'affichage tête haute tout en rappelant les positions enregistrées, les paramètres prédéfinis deviendront inefficaces.**

## Réinitialisation du système

Suivez les procédures suivantes pour réinitialiser le système de mémoire intégré lorsqu'il ne fonctionne pas correctement.

### **Réinitialisation du système de mémoire intégré**

1. Arrêtez le véhicule et ouvrez la portière du conducteur avec le bouton de démarrage/arrêt du moteur en position ON et le véhicule passe en position P (stationnement).
2. Réglez le siège et le dossier du conducteur dans la position la plus avancée.
3. Appuyez sur le bouton SET et poussez simultanément le commutateur du siège conducteur vers l'avant (environ deux secondes).
4. Relâchez le bouton SET et le commutateur du siège conducteur lorsque le bip sonore retentit.

### **Pendant la réinitialisation du système de mémoire intégré**

1. La réinitialisation commence par un son de notification.
2. Le siège et le dossier du conducteur sont réglés en position arrière avec le son de notification.
3. Le siège et le dossier du conducteur sont réajustés à la position par défaut (position centrale) avec le son de notification.

Cependant, dans les cas suivants, la procédure de réinitialisation et le son de notification peuvent s'arrêter.

- Le bouton mémoire est enfoncé.
- L'interrupteur de commande du siège est actionné.
- Le sélecteur est sorti de la position P (Stationnement).
- La vitesse de conduite dépasse 3 km/h.
- La porte du conducteur est fermée.

### REMARQUE

- **Pendant la réinitialisation du système de mémoire intégré, si la réinitialisation et le son de notification s'arrêtent de manière incomplète, recommencez la procédure de réinitialisation.**
- **Assurez-vous qu'il n'y a aucun objet autour du siège du conducteur avant de réinitialiser le système de mémoire intégré.**
- **Après la réinitialisation du système de mémoire intégré, le réglage du siège du conducteur doit à nouveau être enregistré pour rappeler la position de la mémoire.**

### Accès facile au siège

L'accès facile au siège déplace automatiquement le siège du conducteur et le volant comme suit :

- **Sortie du véhicule :**  
Le siège du conducteur, le volant et le renfort latéral du siège se déplaceront comme suit lorsque le bouton de démarrage/arrêt du moteur est en position OFF avec le rapport en position P (stationnement) et la porte du conducteur ouverte.
  - Siège conducteur : Se déplace vers l'arrière en fonction de la distance sélectionnée dans le menu Réglages du système d'info-divertissement.
  - Volant : Se déplace vers le haut
  - Renfort latéral de siège (si équipé) : Ajusté à la position par défaut.

Cependant, le siège du conducteur peut ne pas se déplacer vers l'arrière s'il n'y a pas assez d'espace entre le siège du conducteur et les sièges arrière.

De plus, sur une base régulière, le volant avancera également pour ajuster son emplacement par lui-même.

- **Entrer dans le véhicule :**  
Le siège du conducteur, le volant et le renfort latéral de siège se déplacent comme suit lorsque le bouton de démarrage/arrêt du moteur est enfoncé en position ACC, ON ou START ou tout en portant la clé intelligente, la porte du conducteur est fermée avec le bouton de démarrage/arrêt du moteur en position OFF.
  - Siège conducteur : Revient à sa position d'origine.
  - Volant : Revient à sa position d'origine.
  - Renfort latéral de siège (si équipé) : Ajusté à la position par défaut.
- **Vous pouvez activer ou désactiver la fonction Accessibilité au siège depuis le menu Réglages du système d'infodivertissement.**
  - **Siège conducteur**  
Configuration → Véhicule → Siège → Accès facile au siège → Accès facile au siège du conducteur → Normal/étendu/désactivé
  - **Volant**  
Configuration → Véhicule → Siège → Accès facile au siège → Accès facile au volant

**Pour en savoir plus, lisez le code QR dans le manuel élémentaire fourni séparément.**

## VOLANT

### Direction assistée entraînée par moteur (MDPS)

Le système vous aide à diriger le véhicule. Si le contact est coupé ou si le système de direction assistée ne fonctionne plus, vous pouvez toujours diriger le véhicule, mais cela exigera un effort accru sur le volant.

Si vous remarquez un changement au niveau de l'effort nécessaire sur la direction lorsque le véhicule fonctionne normalement, nous vous conseillons de faire vérifier votre système par un concessionnaire Genesis agréé.



#### ATTENTION

Si la direction assistée électrique ne fonctionne pas normalement, le témoin d'avertissement  s'allume et le message « Vérifier la direction assistée motorisée » s'affiche sur le combiné d'instruments. Vous pouvez diriger le véhicule, mais avec un effort accru sur la direction. Nous vous conseillons de faire inspecter le système par un concessionnaire Genesis agréé le plus tôt possible.

### Informations

Les symptômes suivants peuvent apparaître lors du fonctionnement normal du véhicule :

- **La direction est dure immédiatement après le réglage du bouton de démarrage/arrêt du moteur en position ON.**  
Ceci est le cas lorsque le système effectue les diagnostics du système MDPS. Lorsque les diagnostics sont terminés, l'effort sur le volant redevient normal.
- **Lorsque la tension de la batterie est faible, il se peut que la direction requiert un plus gros effort. Il s'agit toutefois d'un état temporaire qui se rétablira dès que la batterie aura été chargée.**
- **Le relais du système MDPS émet un clic lorsque le bouton de démarrage/arrêt du moteur est mis en position ON ou OFF.**
- **Vous pouvez entendre le bruit du moteur lorsque le véhicule est à l'arrêt ou circule à faible vitesse.**
- **Lorsque vous tournez le volant par temps froid, un bruit anormal peut se produire. Si la température augmente, le bruit disparaît. Il s'agit d'une condition normale.**
- **Lorsqu'une erreur est détectée dans le système MDPS, la fonction d'assistance à l'effort de direction ne s'active pas pour éviter un accident mortel. Les témoins d'avertissement sur le groupe d'instruments peuvent s'allumer ou l'effort sur la direction peut être important. Si ces symptômes se produisent, amenez si possible le véhicule en lieu sûr. Nous vous conseillons de faire inspecter le système par un concessionnaire agréé pour les produits de la marque Genesis le plus tôt possible.**

## Volant inclinable/télescopique

Pour régler le volant sur une position confortable, il doit être en face de votre poitrine et non pas de votre visage. Assurez-vous de bien voir les témoins d'avertissement et les jauges du groupe d'instruments. Après l'avoir réglé, appuyez sur le volant vers le haut et vers le bas pour être sûr qu'il est bien verrouillé.

Réglez toujours la position du volant avant de prendre la route.



### AVERTISSEMENT

Ne réglez **JAMAIS** le volant en conduisant. Vous pourriez perdre le contrôle du véhicule et provoquer un accident.

### Réglage manuel



Pour régler l'angle et la hauteur du volant :

1. Appuyez sur le levier de verrouillage-déverrouillage (1).
2. Réglez le volant à l'angle désiré (2) et la distance en avant/en arrière (3).
3. Soulevez le levier de verrouillage-déverrouillage pour bloquer le volant.

## **i** Informations

Le levier de verrouillage-déverrouillage peut parfois ne pas s'enclencher complètement. Ceci peut survenir lorsque les pignons du mécanisme de verrouillage ne s'engrènent pas convenablement. Dans ce cas, abaissez le levier de verrouillage-déverrouillage, réglez à nouveau le volant, puis relevez le levier pour bloquer le volant.

### Réglage électrique



Pour modifier l'angle et la hauteur du volant :

- Poussez l'interrupteur (1) vers le haut et vers le bas pour régler l'angle (2).
- Poussez l'interrupteur vers l'avant et l'arrière pour régler la hauteur (3).

### REMARQUE

**Ne réglez pas le volant plus longtemps que nécessaire lorsque le moteur est arrêté. Cela pourrait décharger inutilement la batterie.**

### Réinitialisation du réglage électrique du volant

Si le réglage n'est plus possible dans la plage de fonctionnement pendant le réglage de la position du volant (angle ou hauteur), réinitialisez comme suit.

1. À partir de la position d'arrêt du volant, appuyez sur l'interrupteur de commande (1) pendant 10 secondes dans la direction dans laquelle vous réglez le volant. Le volant se déplace dans la direction où le commutateur de commande est enfoncé.
2. Continuez à appuyer sur l'interrupteur (1) pendant au moins 2 secondes après l'arrêt du volant. La réinitialisation sera terminée une fois la plage opérationnelle reconnue.

Si le réglage n'est toujours pas possible après la réinitialisation du réglage électrique du volant, nous recommandons que le système soit inspecté par un revendeur agréé de produits de marque Genesis.

### Avertisseur sonore



Pour klaxonner, appuyez sur la zone signalée par le symbole de l'avertisseur sonore sur le volant. L'avertisseur sonore fonctionne uniquement lorsque vous appuyez sur cette zone.

#### **REMARQUE**

**N'appuyez pas fortement sur l'avertisseur pour l'actionner et ne le heurtez pas avec le poignet. N'appuyez pas sur l'avertisseur avec un objet pointu.**

## Volant chauffant (si équipé)



Pendant que le moteur tourne, touchez l'icône du volant chauffant pour réchauffer le volant.

- Commande manuelle de température  
Chaque fois que vous touchez l'icône, le réglage de la température du volant est modifié comme suit :

DÉSACTIVÉ → ÉLEVÉ (☀️☀️☀️) → BAS (☀️)

- Commande automatique de température  
Le volant chauffant commence à contrôler automatiquement la température du volant après avoir été allumé manuellement.
  - Lorsque HIGH (☀️☀️☀️) est sélectionné manuellement :  
Le volant chauffant passe automatiquement en position LOW après 30 minutes. Vous pouvez désactiver le volant chauffant en mettant l'icône en position OFF.
  - Lorsque LOW (☀️) est sélectionné manuellement :  
Le volant chauffant ne sera pas contrôlé automatiquement.

- Commandes automatiques qui utilisent les réglages de contrôle de température (pour le siège du conducteur)

Le volant chauffant contrôle automatiquement la température du volant en fonction de la température ambiante lorsque le moteur tourne.

Si vous touchez l'icône du volant chauffant, le volant chauffant devra être contrôlé manuellement.

Pour utiliser cette fonction, elle doit être activée dans le menu Réglages de l'écran du système d'info-divertissement.

Sélectionnez :

- Configuration → Véhicule → Siège → Chauffage/Ventilation → Auto.  
Commandes automatiques qui utilisent les réglages de climatisation → Volant chauffant

**Pour en savoir plus, lisez le code QR dans le manuel élémentaire fourni séparément.**

- Par défaut, le volant chauffant est réglé sur la position OFF chaque fois que le bouton de démarrage/arrêt du moteur est mis en position ON. Toutefois si la fonction Commandes automatiques qui utilisent les réglages de contrôle de température est activée, le volant chauffant s'allume et s'éteint en fonction de la température ambiante.

### REMARQUE

**Ne posez pas de cache ou d'accessoire sur le volant. Le cache ou l'accessoire pourrait endommager le système de chauffage du volant.**

## RÉTROVISEURS

### Rétroviseur intérieur

Avant de conduire votre véhicule, assurez-vous que votre rétroviseur intérieur est correctement positionné.

Réglez le rétroviseur intérieur de façon que la vue par la lunette arrière soit bien centrée.



#### AVERTISSEMENT

Assurez-vous que votre champ de vision n'est pas obstrué. Ne placez pas sur le siège arrière, dans l'espace de chargement ou derrière les appuie-têtes arrière des objets susceptibles de réduire votre visibilité par la lunette arrière.



#### AVERTISSEMENT

Pour éviter toute blessure grave en cas d'accident ou de déploiement de l'airbag, ne modifiez pas le rétroviseur intérieur et n'installez pas de rétroviseur grand angle.



#### AVERTISSEMENT

Ne réglez JAMAIS le rétroviseur en conduisant. Vous pourriez perdre le contrôle du véhicule et provoquer un accident.

#### REMARQUE

Pour nettoyer le miroir, utilisez une serviette en papier ou un objet similaire avec du nettoyant pour vitres. Ne pulvérisez pas de nettoyant pour vitres directement sur le miroir, car il pourrait pénétrer dans le boîtier du miroir.

### Rétroviseur électrochromique (ECM) (si équipé)

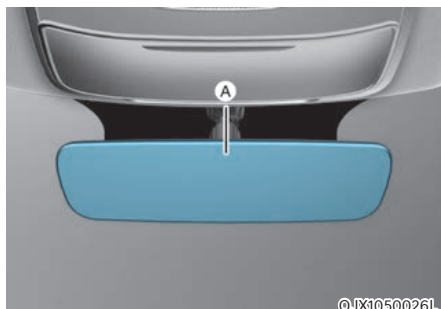

[A] : Témoin

Certains véhicules sont livrés équipés d'un rétroviseur électrochromique qui permet de contrôler l'éblouissement en conduisant de nuit ou sous un faible éclairage.

Lorsque le moteur tourne, l'éblouissement est automatiquement contrôlé par le capteur monté dans le rétroviseur intérieur. Le capteur détecte la luminosité autour du véhicule et s'ajuste automatiquement pour contrôler l'éblouissement des phares des véhicules derrière vous.

Lorsque le levier de vitesses est en marche arrière (R), le rétroviseur est automatiquement réglé sur la position la plus lumineuse pour améliorer la visibilité du conducteur à l'arrière du véhicule.

## Rétroviseurs extérieurs

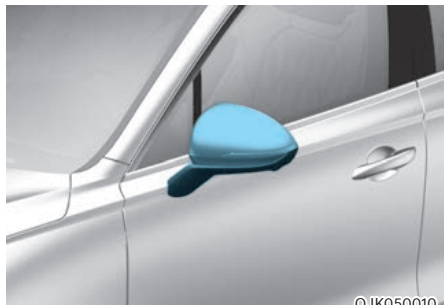

Votre véhicule est équipé de rétroviseurs gauche et droit. Il est possible de régler les rétroviseurs à distance grâce au commutateur de commande de réglage des rétroviseurs. Il est possible de rabattre les rétroviseurs extérieurs pour éviter tout dommage en passant dans une station de lavage automatique ou dans une rue étroite.

Les rétroviseurs extérieurs droit et gauches sont convexes. Les objets que vous voyez dans ce type de rétroviseur sont plus proches qu'il n'y paraît.

Utilisez le rétroviseur intérieur ou regardez directement en arrière pour déterminer la distance réelle des autres véhicules avant de changer de voie.

Veillez à régler les rétroviseurs extérieurs dans la position désirée avant de commencer à conduire.



### AVERTISSEMENT

Ne réglez pas et ne rabattez pas les rétroviseurs extérieurs en conduisant. Vous pourriez perdre le contrôle du véhicule et provoquer un accident.

### REMARQUE

- Ne grattez pas la glace sur le rétroviseur pour ne pas endommager la surface.
- Si le miroir est bloqué par la glace, ne réglez pas le rétroviseur en forçant. Utilisez un dégivrant agréé (et non pas de l'antigel pour radiateur), ou une éponge ou un chiffon doux imbibé d'eau très chaude, ou déplacez le véhicule vers un endroit chaud pour permettre à la glace de fondre.
- Ne nettoyez pas le miroir avec des abrasifs agressifs, du carburant ou d'autres produits de nettoyage à base de pétrole.



## Réglage des rétroviseurs extérieurs



Réglage des rétroviseurs extérieurs :

1. Lorsque le bouton START/STOP du moteur est sur ACC, ON ou START, appuyez sur le bouton L (côté gauche) ou R (côté droit) (1) pour sélectionner le rétroviseur que vous souhaitez régler.
2. Utilisez le commutateur de commande de réglage des rétroviseurs (2) pour positionner le rétroviseur sélectionné vers le haut, le bas, la gauche ou la droite.
3. Après le réglage, appuyez à la fois sur les boutons L et R (voyant éteint) pour éviter un réglage par inadvertance.

### REMARQUE

- **Les rétroviseurs s'immobilisent lorsqu'ils atteignent l'angle de réglage maximum, mais le moteur continue de fonctionner tant que le commutateur est enfoncé. N'appuyez pas plus longtemps que nécessaire sur le commutateur pour ne pas endommager le moteur.**
- **Ne tentez pas de régler les rétroviseurs extérieurs à la main pour ne pas endommager le moteur.**

## Rabattement des rétroviseurs extérieurs



### Bouton de rabattement

Les rétroviseurs peuvent être rabattus ou déployés en appuyant sur le commutateur.

### Réglage du système d'info-divertissement

- Activer au déverrouillage de porte  
Si « Configuration → Véhicule → Rétroviseurs/éclairage d'accueil → Activer au déverr. des portes » est sélectionné dans le menu Réglages du système d'infodivertissement,
  - Le rétroviseur se rabat ou se déploie lorsque la porte est verrouillée ou déverrouillée avec la clé intelligente.
  - Le rétroviseur se rabat ou se déploie lorsque les portes sont verrouillées ou déverrouillées à l'aide du capteur tactile sur la poignée extérieure.
- Activer à l'approche du conducteur  
Si « Configuration → Véhicule → Confort → Rétroviseurs/éclairage d'accueil → Activer à approche du conducteur » est sélectionné dans le menu Réglages du système d'infodivertissement, le rétroviseur se déploie lorsque le véhicule est approché en possession de la clé intelligente.

**Pour en savoir plus, lisez le code QR dans le manuel élémentaire fourni séparément.**

### REMARQUE

Le rétroviseur extérieur électrique fonctionne même si le bouton de démarrage/arrêt du moteur est en position OFF. Toutefois, pour éviter de décharger inutilement la batterie, ne mettez pas plus de temps que nécessaire pour régler les rétroviseurs lorsque le moteur ne tourne pas.

### REMARQUE

Ne rabattez pas manuellement le rétroviseur extérieur électrique. Vous risqueriez d'endommager le moteur.

## Aide au stationnement en marche arrière (si équipé)

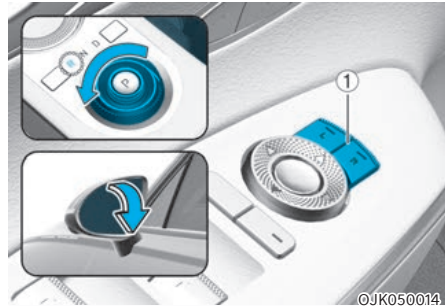

Lorsque le rapport est mis en position R (marche arrière), le ou les rétroviseurs extérieurs pivotent vers le bas pour faciliter la marche arrière.

L'état du bouton de rétroviseur extérieur (1) détermine si les rétroviseurs se déplaceront ou non :

Comment ça fonctionne

- Lorsque le bouton L ou R (1) est enfoncé (les voyants s'allument), les deux rétroviseurs extérieurs se déplacent.
- Si les boutons L et R (1) ne sont pas enfoncés (voyants éteints), les deux rétroviseurs extérieurs ne bougeront pas.

Les rétroviseurs extérieurs reviendront automatiquement à leur position d'origine si l'un des événements suivants se produit :

- Le bouton de démarrage/arrêt du moteur est enfoncé en position OFF ou ACC.
- Le rapport est placé dans n'importe quelle position sauf R (marche arrière).
- Le bouton de réglage du rétroviseur extérieur n'est pas sélectionné.

### **Mode de paramétrage de l'aide au stationnement en marche arrière**

Vous pouvez modifier l'angle du rétroviseur latéral s'il est difficile de voir la vue arrière avec l'angle de base du rétroviseur vers le bas fourni lors de la marche arrière.

Lors de la première livraison du véhicule, l'angle descendant réglé des rétroviseurs latéraux gauche et droit est différent pour assurer la visibilité du conducteur.

1. Assurez-vous que le véhicule est arrêté.
2. Appuyez sur la pédale de frein et déplacez le levier de vitesses sur R (marche arrière). Lorsque vous appuyez sur le bouton L (gauche) ou R (droite), l'angle des deux rétroviseurs latéraux se déplace vers le bas jusqu'à la position de réglage de base.
3. Appuyez sur le bouton L ou R pour sélectionner le rétroviseur que vous souhaitez régler. Appuyez ensuite sur les boutons ▼, ▲, ◀, ▶ pour régler le rétroviseur latéral à l'angle souhaité.
4. Après avoir réglé l'angle, pour enregistrer l'angle ajusté du rétroviseur latéral, changez la vitesse sur une autre position que R (marche arrière) ou changez les boutons L et R en position neutre (les boutons L et R ne sont pas enfoncés).
5. Réglez le rétroviseur opposé en suivant la procédure 1 à 4 ci-dessus.

### **Réinitialisation du mode des paramètres utilisateur de l'aide au stationnement inversé**

Pour ramener l'angle du rétroviseur latéral à l'angle de base, passez la vitesse sur R (marche arrière) et réglez l'angle du rétroviseur plus haut que lorsque la vitesse est en P (stationnement), N (point mort) et D (conduite).

### **REMARQUE**

**Lors du changement de l'angle des deux rétroviseurs latéraux, il est recommandé de changer l'angle d'un côté à la fois en suivant la procédure 1 à 4.**

## VITRES

■ Conduite à gauche

• Avant



• Arrière

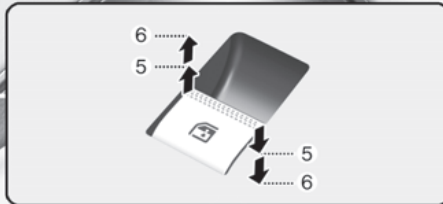

OJK050064

- |  |  |
|--|--|
| (1) Commutateur de la vitre électrique du conducteur     | (4) Commutateur de vitre électrique arrière (droite)   |
| (2) Commutateur de la vitre électrique du passager avant | (5) Ouverture et fermetures des vitres                 |
| (3) Commutateur de vitre électrique arrière (gauche)     | (6) Vitre électrique automatique                       |
|  | (7) Commutateur de verrouillage des vitres électriques |

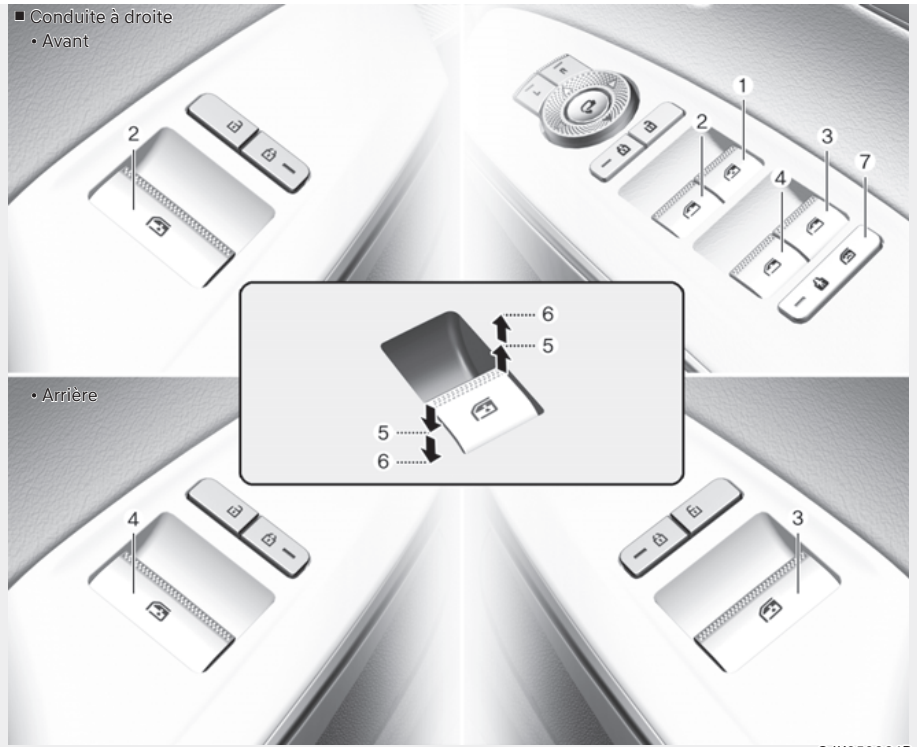

- |  |  |
|--|--|
| (1) Commutateur de la vitre électrique du conducteur     | (4) Commutateur de vitre électrique arrière (droite)   |
| (2) Commutateur de la vitre électrique du passager avant | (5) Ouverture et fermetures des vitres                 |
| (3) Commutateur de vitre électrique arrière (gauche)     | (6) Vitre électrique automatique                       |
|  | (7) Commutateur de verrouillage des vitres électriques |

### Vitres électriques

Le bouton de démarrage/arrêt du moteur doit être en position ON pour pouvoir lever ou abaisser les vitres. Chaque porte dispose d'un commutateur qui contrôle sa vitre électrique. Le conducteur dispose d'un commutateur de verrouillage des vitres électriques qui lui permet de bloquer les vitres des passagers. Les vitres électriques fonctionnent pendant environ 3 minutes une fois que le bouton de démarrage/arrêt du moteur a été placé en position ACC ou OFF. Toutefois, si les portes avant sont ouvertes, les vitres électriques ne fonctionnent pas, même pendant ce laps de temps de 3 minutes.

### Ouverture et fermeture des vitres

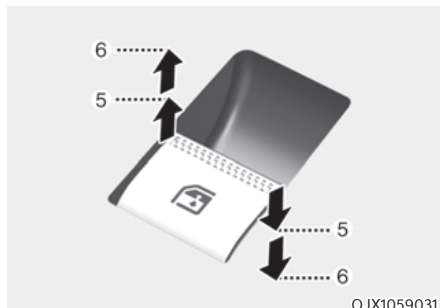

Pour ouvrir :

Appuyez sur le commutateur de la vitre jusqu'au premier cran (5). Relâchez le commutateur à la position désirée.

Pour fermer :

Soulevez le commutateur de la vitre jusqu'au premier cran (5). Relâchez le commutateur à la position désirée.

### Ouverture/Fermeture automatique des vitres

En appuyant ou en soulevant momentanément le commutateur de vitre électrique jusqu'au deuxième cran (6) la vitre descend ou remonte complètement, même une fois le commutateur relâché. Pour arrêter la vitre à la position désirée lorsqu'elle est en mouvement, soulevez ou appuyez sur le commutateur et relâchez-le.

### AVERTISSEMENT

- **Ne pas laisser le moteur tourner et la clé dans votre véhicule avec des enfants sans surveillance. Des enfants sans surveillance pourraient actionner la vitre et provoquer des blessures graves.**
- **Ne passez pas la tête, les bras ou le corps par la vitre lorsque vous roulez car vous risquez de vous blesser grièvement.**

### Réinitialisation des vitres électriques

Si les vitres électriques ne fonctionnent pas correctement, réinitialisez le système de vitres de la façon suivante :

1. Appuyez sur le bouton de démarrage/arrêt du moteur pour le mettre en position ON.
2. Fermez la vitre et maintenez le commutateur de vitre électrique relevé pendant au moins une seconde.

Si les lève-vitres électriques ne fonctionnent pas correctement après la réinitialisation, nous recommandons que le système soit inspecté par un détaillant autorisé de produits de marque Genesis.

### AVERTISSEMENT

**La fonction d'inversion automatique ne s'active pas lors de la réinitialisation du système de vitres électriques.**

**S'assurer qu'aucune partie du corps ou d'autres objets ne se trouvent pas sur la trajectoire avant de fermer les vitres pour éviter toute blessure ou dégât au véhicule.**

### **Inversion automatique du déplacement**



Si une vitre détecte un obstacle pendant qu'elle se ferme automatiquement, elle s'arrête et s'abaisse d'environ 30 cm (12 po) pour permettre de retirer l'objet.

Si la vitre rencontre une résistance alors que le commutateur est maintenu en position relevée, elle s'arrête, puis s'abaisse d'environ 2,5 cm (1 po).

Si le commutateur de vitres électriques est à nouveau maintenu en position relevée dans les 5 secondes qui suivent l'abaissement de la vitre par la fonction de retour automatique, le retour automatique ne fonctionne pas.

### **i Informations**

**La fonction de retour automatique est active uniquement lorsque le « Relevage automatique » est utilisé en tirant le commutateur jusqu'au deuxième cran.**

### **⚠ AVERTISSEMENT**

Avant de refermer les vitres, veillez à retirer toutes les parties du corps ou d'autres objets pour éviter les blessures et les dommages au véhicule.

Les objets de moins de 4 mm de diamètre pris entre la vitre et le bord supérieur de la vitre peuvent ne pas être détectés par la fonction de retour automatique. La vitre continuera donc de remonter.

### **Bouton de verrouillage des vitres électriques**



Le conducteur peut désactiver les commutateurs de lève-vitre électrique sur les portes arrière des passagers en appuyant sur le bouton de verrouillage de lève-vitre électrique.

Lorsque le bouton de verrouillage des vitres électriques est enfoncé :

- La commande des passagers arrière ne peut pas actionner la vitre électrique des passagers arrière
- Notez que la commande du passager avant peut toujours actionner la vitre du passager avant et que la commande principale du conducteur peut toujours actionner toutes les vitres électriques.



## AVERTISSEMENT

Ne laissez pas les enfants jouer avec les vitres électriques. Maintenez le bouton de verrouillage des vitres électriques sur la porte du conducteur en position LOCK (verrouillage). Des blessures graves ou la mort peuvent être causées par l'actionnement involontaire d'une vitre par un enfant.

## REMARQUE

- Pour éviter d'endommager le système de vitres électriques, évitez d'ouvrir ou de fermer plusieurs vitres en même temps. Ainsi, vous préservez également la durée de vie du fusible.
- N'essayez jamais d'actionner le commutateur principal sur la porte conducteur et celui d'une vitre de porte dans des sens opposés en même temps. La vitre s'arrêterait et ne pourrait plus être ouverte ni fermée.

## Fonction d'ouverture/fermeture des vitres à distance (si équipée)

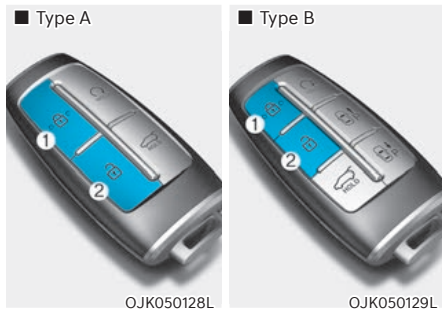

Vous pouvez toujours contrôler le mouvement de la vitre avec le moteur arrêté en appuyant sur le bouton de verrouillage (1) ou de déverrouillage (2) de porte.

- Appuyez sur le bouton de verrouillage de porte pendant plus de 3 secondes. Les portes se verrouillent et les vitres remontent tant que vous appuyez sur le bouton de verrouillage de porte.

- Appuyez sur le bouton de déverrouillage de porte pendant plus de 3 secondes. Les portes se déverrouillent et les vitres s'abaissent tant que vous appuyez sur le bouton de déverrouillage de porte.



## Informations

- La fonction d'ouverture/fermeture à distance des vitres peut s'arrêter brusquement lorsque vous vous éloignez de votre véhicule pendant le fonctionnement. Restez à proximité de votre véhicule tout en surveillant le mouvement des vitres.
- L'une des vitres peut cesser de fonctionner lorsqu'elle est interrompue par une certaine force. Cependant, les autres vitres continueront de fonctionner. Vérifiez que toutes les vitres sont fermées.
- Veuillez noter que les portes se déverrouillent lorsque les fenêtres sont ouvertes à l'aide de la fonction d'ouverture/fermeture de fenêtre à distance.



## AVERTISSEMENT

Avant d'utiliser la fonction de fermeture de vitre à distance assurez-vous qu'aucun bras, main, tête ou autre obstacle ne se trouve dans le chemin.



## TOIT OUVRANT PANORAMIQUE (SI ÉQUIPÉ)

Si votre véhicule est équipé d'un toit ouvrant, vous pouvez le faire glisser ou l'incliner à l'aide du commutateur de commande situé sur la console supérieure.



Le toit ouvrant ne peut être manipulé que lorsque le bouton de démarrage/arrêt du moteur est en position ON ou START.

Le toit ouvrant fonctionne pendant environ 3 minutes une fois que le bouton de démarrage/arrêt du moteur a été placé en position ACC ou OFF. Toutefois, si la porte avant est ouverte, le toit ouvrant ne peut pas être actionné, même pendant ce laps de temps de 3 minutes.



### AVERTISSEMENT

- Réglez le toit ouvrant ou le pare-soleil lorsque votre véhicule est à l'arrêt. Ceci pourrait entraîner une perte de contrôle du véhicule et un accident avec des blessures graves ou mortelles ou des dégâts matériels.
- Ne pas laisser le moteur tourner et la clé dans votre véhicule avec des enfants sans surveillance. Ils pourraient actionner le toit ouvrant et provoquer des blessures graves.
- Ne vous asseyez pas sur le toit du véhicule. Vous pourriez vous blesser ou endommager le véhicule.

## Pare-soleil électrique



Le pare-soleil électrique permet de bloquer les rayons du soleil au niveau du toit ouvrant.

- Poussez le commutateur de toit ouvrant vers l'arrière jusqu'à la première position d'arrêt et le pare-soleil électrique s'ouvre automatiquement.
- Poussez le commutateur de toit ouvrant vers l'avant jusqu'à la première position d'arrêt et le pare-soleil électrique se ferme automatiquement. Toutefois, si la vitre du toit ouvrant est ouverte, celle-ci se fermera d'abord.

Pour arrêter le déplacement du pare-soleil électrique à n'importe quel moment, poussez le commutateur de toit ouvrant dans n'importe quelle direction.

### REMARQUE

Ne tirez pas ou ne poussez pas le pare-soleil avec la main car cela pourrait l'endommager ou provoquer son dysfonctionnement.



### Informations

Les fronces qui se forment sur le pare-soleil électrique sont normales et sont dues aux caractéristiques du matériel.

## Ouverture/fermeture par inclinaison

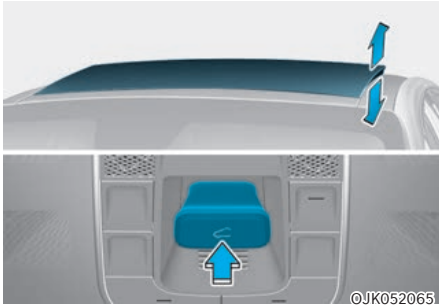

- Poussez le commutateur de toit ouvrant vers le haut, la vitre du toit ouvrant s'ouvre en s'inclinant. Toutefois, si le pare-soleil électrique est fermé, celui-ci s'ouvrira d'abord.
- Poussez le contacteur de toit ouvrant vers le haut ou vers l'avant lorsque la vitre de toit ouvrant est inclinée et ouverte, la vitre de toit ouvrant se ferme automatiquement.

Pour arrêter le déplacement du toit ouvrant à n'importe quel moment, poussez le commutateur de toit ouvrant dans n'importe quelle direction.

## Ouverture/fermeture par glissement

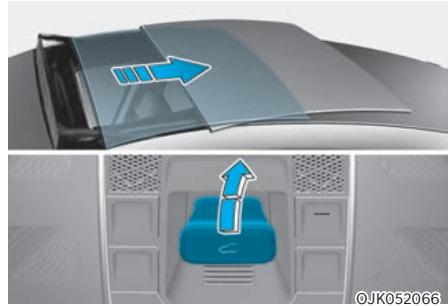

- Poussez le contacteur du toit ouvrant vers l'arrière jusqu'à la première position d'arrêt et la vitre du toit ouvrant s'ouvre. Toutefois, si le pare-soleil électrique est fermé, celui-ci s'ouvrira d'abord.  
Poussez le contacteur du toit ouvrant vers l'arrière jusqu'à la première position d'arrêt et la vitre du toit ouvrant se ferme. Cependant, si la vitre du toit ouvrant est fermée, le pare-soleil électrique se fermera.
- Poussez le commutateur de toit ouvrant vers l'avant ou l'arrière jusqu'à la deuxième position d'arrêt et la vitre du toit ouvrant fonctionne automatiquement (fonction de glissement automatique).

Pour arrêter le déplacement du toit ouvrant à n'importe quel moment, poussez le commutateur de toit ouvrant dans n'importe quelle direction.

## Inversion automatique du déplacement

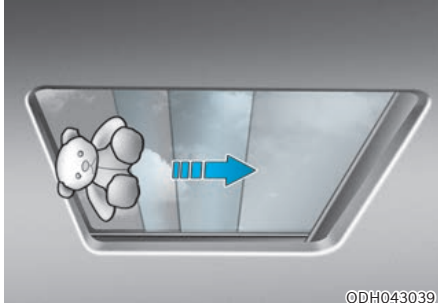

©DH043039

Si le pare-soleil électrique ou la vitre du toit ouvrant détecte un obstacle pendant la fermeture automatique, il inverse le sens et s'arrête à une position déterminée.

La fonction d'inversion automatique peut ne pas fonctionner si un objet fin ou mou est pris entre le pare-soleil coulissant à commande électrique ou la vitre du toit ouvrant et ceinture de toit ouvrant.



### AVERTISSEMENT

- Avant d'actionner le toit ouvrant, veillez à retirer la tête, les mains, les bras ou toute autre partie du corps du passage. Des organes ou des objets pourraient se coincer, ce qui pourrait provoquer des blessures ou des dégâts.
- N'utilisez jamais une partie du corps pour tester la fonction d'inversion automatique de la marche. Le mouvement du pare-soleil électrique ou de la vitre du toit ouvrant pourrait changer de direction, mais le risque de blessure existe.

### REMARQUE

- Arrêtez d'appuyer sur le commutateur du toit ouvrant après que celui-ci est complètement ouvert, fermé ou incliné. Cela pourrait endommager le moteur du toit ouvrant.
- Une utilisation continue, comme la fermeture/l'ouverture par inclinaison ou glissement, pourrait provoquer le dysfonctionnement du moteur ou du système de toit ouvrant.
- Éliminez régulièrement les saletés qui s'accumulent sur le rail du toit ouvrant.
- La poussière accumulée entre le toit ouvrant et le panneau du toit peut faire du bruit. Ouvrez le toit ouvrant et nettoyez-le régulièrement à l'aide d'un chiffon propre.
- N'essayez pas d'ouvrir le toit ouvrant lorsque la température est inférieure à zéro ou lorsque le toit ouvrant est couvert de neige ou de glace. Le toit ouvrant peut ne pas fonctionner correctement et se casser s'il est ouvert de force.
- Évitez de l'ouvrir ou de rouler avec le toit ouvrant ouvert tout de suite après de la pluie ou le nettoyage du véhicule. De l'eau pourrait mouiller l'intérieur du véhicule.
- Ne faites dépasser aucun bagage du toit ouvrant pendant la conduite. Cela pourrait provoquer des dégâts au véhicule en cas de freinage brusque.



### AVERTISSEMENT

Ne passez pas la tête, les bras, d'autres parties du corps ou des objets par le toit ouvrant pendant la conduite. Cela pourrait provoquer des blessures en cas d'arrêt brusque du véhicule.

## Réinitialisation du toit ouvrant



Dans certaines circonstances, il peut être nécessaire de réinitialiser le toit ouvrant. La réinitialisation du toit ouvrant peut s'avérer nécessaire dans les cas suivants :

- Lorsque la batterie 12 V est déconnectée ou déchargée
- Lorsque le fusible du toit ouvrant est remplacé
- Si l'ouverture/la fermeture automatique (AUTO OPEN/CLOSE) à une touche ne fonctionne pas correctement

Procédure de réinitialisation du toit ouvrant :

1. Il est conseillé d'effectuer la procédure de réinitialisation avec le moteur du véhicule en marche. Démarrez le véhicule en position P (stationnement).
2. Assurez-vous que le pare-soleil électrique et la vitre du toit ouvrant sont en position complètement fermée. Si le pare-soleil électrique et la vitre du toit ouvrant sont ouverts, poussez le commutateur de commande vers l'avant jusqu'à ce que le pare-soleil électrique et la vitre du toit ouvrant soient complètement fermés.
3. Relâchez le commutateur lorsque le pare-soleil électrique et la vitre du toit ouvrant sont complètement fermés.
4. Poussez le commutateur vers l'avant jusqu'à ce que le pare-soleil électrique et la vitre du toit ouvrant bougent légèrement. Relâchez ensuite le commutateur.
5. Une fois de plus, appuyez sur le commutateur de commande vers l'avant et maintenez la position jusqu'à ce que le pare-soleil électrique et la vitre du toit ouvrant s'ouvrent et se ferment. Ne pas relâcher le commutateur tant que le mouvement n'est pas terminé.

Si vous relâchez le commutateur pendant le fonctionnement, recommencez la procédure à partir de l'étape 2.

### Informations

**Si le toit ouvrant n'est pas réinitialisé lorsque la batterie du véhicule est débranchée ou déchargée, ou si le fusible du toit ouvrant est grillé, le toit ouvrant risque de ne pas fonctionner normalement.**

## Avertissement d'ouverture du toit

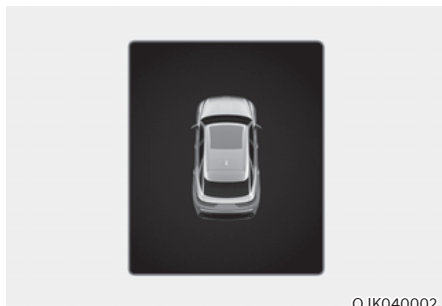

Si le conducteur coupe le moteur alors que le toit ouvrant n'est pas complètement fermé, l'alarme sonore retentit pendant quelques secondes et l'avertissement d'ouverture du toit ouvrant s'affiche sur l'écran du combiné d'instruments.

Fermez correctement le toit ouvrant lorsque vous quittez le véhicule.



### **ATTENTION**

**Vérifiez que le toit ouvrant est complètement fermé avant de quitter votre véhicule.**

**Si le toit ouvrant est laissé ouvert, la pluie ou la neige pourraient mouiller l'intérieur du véhicule.**

**Le fait de laisser également le toit ouvert lorsque le véhicule est sans surveillance peut inciter au vol.**

## ÉQUIPEMENT EXTÉRIEUR

### Capot

#### Ouverture du capot

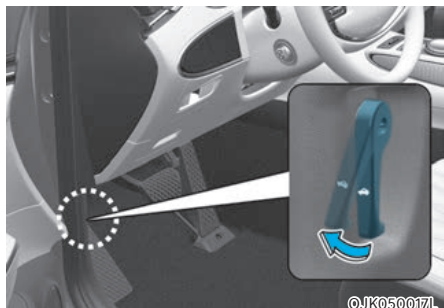

1. Stationnez le véhicule et serrez le frein de stationnement.
2. Tirez le levier pour déverrouiller le capot. Le capot s'entrouvre.



3. Allez à l'avant du véhicule, soulevez légèrement le capot, poussez le loquet de sécurité (1) vers le haut au centre du capot et soulevez le capot (2).  
Une fois le capot levé à mi-course, il se soulèvera complètement de lui-même.

#### Fermeture du capot

1. Avant de fermer le capot, vérifiez les éléments suivants à l'intérieur et autour du compartiment moteur :
  - Tous les outils ou autres objets non fixés doivent être retirés du compartiment moteur ou de la zone d'ouverture du capot
  - Les gants, chiffons ou tout autre matériau combustible doivent être retirés du compartiment moteur
  - Tous les bouchons de remplissage doivent être correctement installés et serrés
2. Abaissez le capot à moitié (soulevez-le d'environ 30 cm (12 po) à partir de la position fermée) et appuyez vers le bas pour bien le verrouiller. Vérifiez ensuite que le capot est bien fixé. Si le capot peut se relever légèrement, c'est qu'il n'est pas bien verrouillé. Ouvrez-le à nouveau et refermez-le avec plus de force.



#### AVERTISSEMENT

- Avant de fermer le capot, vérifiez que toutes les obstructions sont retirées autour de l'ouverture du capot.
- Vérifiez toujours deux fois que le capot est bien verrouillé avant de prendre la route. Vérifiez qu'aucun témoin ou message d'avertissement de capot ouvert ne s'affiche sur le combiné d'instruments. Le fait de conduire avec le capot ouvert peut entraîner une perte totale de visibilité et un accident.
- Ne déplacez pas le véhicule avec le capot en position relevée, car la vision est obstruée, ce qui pourrait entraîner un accident et le capot pourrait retomber ou être endommagé.

## Hayon électrique

### Conditions de fonctionnement du hayon électrique

Le bouton d'ouverture/fermeture du hayon électrique ouvre et ferme automatiquement le hayon.

### Avant d'utiliser le hayon électrique

Le hayon électrique fonctionne lorsque le rapport est sur P (Stationnement) avec le moteur allumé. Cependant, le hayon électrique peut fonctionner quelle que soit la position du rapport lorsque le moteur est arrêté. En outre, le hayon ne peut être ouvert que lorsque la vitesse du véhicule est inférieure à 3 km/h (1,8 mph).

Pour des raisons de sécurité, avant d'essayer d'ouvrir ou de fermer le hayon, assurez-vous que le véhicule est en position P (stationnement).



### AVERTISSEMENT

- Ne laissez jamais d'enfants sans surveillance dans votre véhicule. Les enfants peuvent actionner le hayon électrique. Cela pourrait entraîner des blessures pour eux-mêmes ou pour autrui et endommager le véhicule.



Vérifier qu'il n'y a pas de personne ou d'objet sur le trajet du hayon à commande électrique ou du hayon intelligent avant l'utilisation. De graves blessures, des dégâts au véhicule ou aux objets environnants (par exemple murs, plafonds, véhicules, etc.) sont à craindre en cas de contact avec le hayon.

- Il se peut que le hayon ne s'ouvre pas ou se ferme involontairement, blessant des personnes à proximité du hayon si les situations suivantes se présentent :
  - Il y a beaucoup de neige sur le hayon.
  - Il y a un objet lourd sur le hayon, comme un porte-vélos, une échelle, etc.

N'ouvrez pas le hayon avant d'en avoir retiré la neige ou l'objet lourd.

## REMARQUE

- **Ne fermez pas et n'ouvrez pas le hayon manuellement. Cela pourrait endommager le hayon électrique. S'il est nécessaire de fermer ou d'ouvrir manuellement le hayon lorsque la batterie est déchargée ou débranchée, n'appliquez pas de force excessive.**
- **Ne pas actionner le hayon électrique plus de 10 fois consécutives lorsque le moteur est arrêté. Utilisez le hayon électrique avec le moteur en marche lorsqu'il est utilisé de manière répétée afin d'éviter de décharger la batterie.**
- **Ne laissez pas le hayon électrique ouvert pendant une longue période. La batterie risque alors de se décharger.**
- **Ne pas appliquer une force excessive lorsque le hayon électrique fonctionne. Cela pourrait endommager le véhicule.**



- **Ne jamais tenir ou s'accrocher aux entretoises de support du hayon. Les entretoises de support du hayon pourraient être endommagées. La déformation des entretoises de support du hayon peut endommager le véhicule et causer des blessures.**
- **Ni modifier ni réparer aucune partie du hayon à commande électrique vous-même. Ces opérations doivent être confiées à un concessionnaire Genesis agréé.**
- **Ne pas actionner le hayon électrique dans les conditions suivantes. Le hayon électrique peut ne pas fonctionner correctement.**
  - **Un côté du véhicule est soulevé pour remplacer un pneu ou inspecter le véhicule**
  - **Stationner sur une route non plane, par exemple en côte, etc.**
- **Fermez complètement le hayon et verrouillez toutes les portes et le hayon à l'aide du bouton de verrouillage centralisé avant d'utiliser un lavage automatique.**
- **Ne vaporisez pas d'eau haute pression directement sur le bouton d'ouverture/fermeture extérieur du hayon électrique. Le hayon pourrait s'ouvrir involontairement.**



## **i** Informations

- Si le hayon n'est pas complètement fermé et que la vitesse du véhicule est égale ou supérieure à 3 km/h (1,8 mph), un avertissement retentira 10 fois. Garez immédiatement le véhicule à un endroit sûr, fermez le hayon et vérifiez que l'avertissement d'ouverture du hayon est éteint sur le combiné d'instruments.
- Par temps froid et humide, le bouton extérieur d'ouverture/fermeture du hayon électrique peut ne pas fonctionner correctement en raison du gel. Si cela se produit, retirez la glace avant d'utiliser le bouton extérieur d'ouverture/fermeture du hayon électrique ou utilisez le bouton d'ouverture/fermeture du hayon électrique sur la clé connectée ou le tableau de bord.
- Faire fonctionner le hayon électrique plus de 5 fois en continu peut endommager son moteur. Si cela se produit, le hayon électrique ne va pas fonctionner pour éviter une surchauffe de son moteur. Si l'un des boutons du hayon électrique est enfoncé pour essayer de l'ouvrir, le carillon retentit 3 fois mais le hayon reste fermé. Laissez le hayon électrique refroidir pendant environ 1 minute avant de le faire fonctionner à nouveau.

### Fonctionnement du hayon électrique

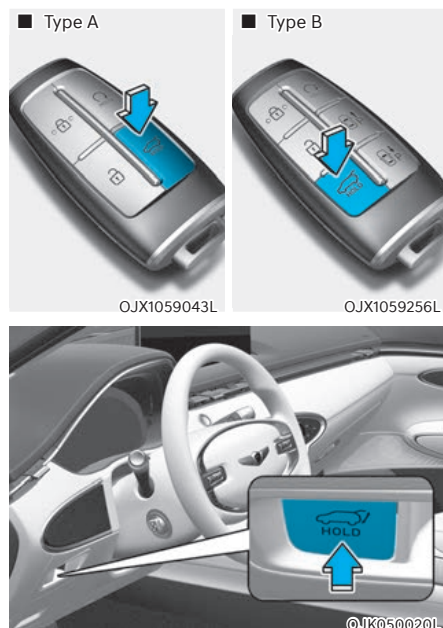

#### Bouton d'ouverture/fermeture du hayon électrique (clé intelligente, tableau de bord)

Appuyez sur le bouton d'ouverture/fermeture du hayon électrique pendant 1 seconde. Le hayon s'ouvre ou se ferme avec un signal sonore.

Pendant que le hayon s'ouvre ou se ferme, appuyez sur le bouton pour arrêter le fonctionnement du hayon.

Si la clé connectée ne se trouve pas à portée du véhicule (environ 10 m), le mouvement du hayon va s'interrompre avec un signal sonore pendant 5 secondes.

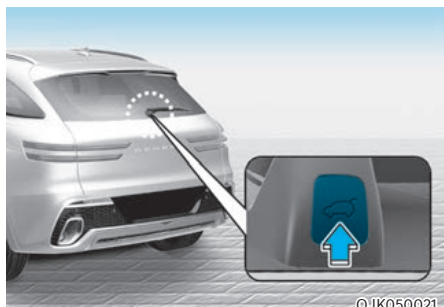

### Bouton d'ouverture/fermeture du hayon électrique (à l'extérieur du hayon électrique)

Lorsque le hayon est fermé, appuyez sur le bouton d'ouverture/fermeture du hayon électrique pour l'ouvrir.

Si le véhicule est verrouillé, appuyez sur le bouton d'ouverture/fermeture du hayon électrique avec la clé connectée en votre possession.

Si le hayon est déverrouillé, le hayon s'ouvre ou se ferme avec un signal sonore lors de l'appui sur le bouton d'ouverture/fermeture du hayon électrique, même sans porter la clé intelligente.



### Bouton d'ouverture/fermeture du hayon électrique (à l'intérieur du hayon électrique)

Appuyez sur le bouton d'ouverture/fermeture du hayon électrique. Le hayon s'ouvre ou se ferme automatiquement.



### Bouton de verrouillage du hayon électrique (à l'intérieur du hayon électrique)

Appuyez sur le bouton de verrouillage du hayon électrique tout en portant la clé connectée.

Le hayon se ferme et se verrouille automatiquement.

De plus, toutes les portes se verrouillent.

Le hayon sera fermé et verrouillé, et toutes les portes verrouillées uniquement lors de l'appui sur le bouton avec le moteur arrêté.

### Inversion automatique du déplacement

Pendant son fonctionnement, si le hayon électrique détecte un obstacle quelconque, il s'interrompt ou s'ouvre complètement. La fonction d'inversion automatique peut ne pas fonctionner correctement ou fonctionner de façon inattendue dans les circonstances suivantes :

- La fonction d'inversion automatique peut ne pas détecter de résistance si elle est inférieure à un certain niveau, ou si le hayon est presque complètement fermé près de la position verrouillée.
- La fonction d'inversion automatique peut fonctionner si le hayon subit un fort impact sans qu'il y ait d'obstructions.



### AVERTISSEMENT

**Ne placez jamais intentionnellement aucun objet ou partie de votre corps sur le trajet du hayon électrique pour vous assurer que la fonction d'inversion automatique fonctionne. Des blessures graves ou des dommages au niveau du véhicule ou de l'objet peuvent se produire.**



### Informations

Le hayon électrique peut arrêter de fonctionner si la fonction d'inversion automatique est actionnée plus de deux fois lors d'une tentative d'ouverture ou de fermeture du hayon. Si cela se produit, ouvrez ou fermez soigneusement manuellement le hayon, puis essayez de nouveau d'actionner le hayon électrique au bout de 30 secondes.

### Réglage du hayon électrique

Pour utiliser chaque fonction, vous devez sélectionner la vitesse ou la hauteur d'ouverture dans le menu des paramètres. Désélectionnez les paramètres lorsque vous ne voulez pas utiliser cette fonction.

#### Vitesse d'ouverture du hayon électrique

Pour régler la vitesse du hayon électrique, sélectionnez 'Configuration → Véhicule → Porte/Hayon → Vitesse d'ouverture du hayon électrique → Rapide/Lent' dans le système d'info-divertissement. (Le réglage par défaut est 'Rapide!')

#### Hauteur d'ouverture du hayon électrique

Pour régler la hauteur d'ouverture du hayon électrique, sélectionnez 'Configuration → Véhicule → Porte/Hayon → Hauteur d'ouverture du hayon électrique → Réglage Ouverture complète/Niveau 3/Niveau 2/Niveau 1/Hauteur utilisateur' dans le système d'info-divertissement.

Pour en savoir plus, lisez le code QR dans le manuel élémentaire fourni séparément.

### Réglage de la taille de l'utilisateur

1. Positionnez le hayon manuellement à la hauteur que vous préférez.
2. Appuyez sur le bouton d'ouverture/fermeture du hayon électrique situé à l'intérieur du hayon pendant plus de 3 secondes.

Si 'Réglage de la hauteur utilisateur' est sélectionné pour la hauteur d'ouverture du hayon électrique, ce dernier va s'ouvrir automatiquement à la hauteur que vous avez définie manuellement.

### **i** Informations

- Si la hauteur d'ouverture du hayon électrique n'a pas été réglée manuellement, le hayon électrique s'ouvrira complètement lorsque « Réglage de la hauteur utilisateur » du système d'infodivertissement est sélectionné.
- Si l'un des réglages de hauteur (Ouverture totale/Niveau 3/Niveau 2/Niveau 1) est sélectionné dans le menu des réglages du système d'info-divertissement, puis que 'Réglage de la hauteur utilisateur' est sélectionné, le hayon va s'ouvrir à la hauteur que vous avez définie manuellement.
- La vitesse et la hauteur d'ouverture du hayon électrique changent en fonction du Profil utilisateur lié. Si le Profil utilisateur est modifié, les réglages de vitesse et de hauteur d'ouverture du hayon électrique vont changer en conséquence.

### Réinitialisation du hayon électrique

Dans certains cas, il peut être nécessaire de réinitialiser le fonctionnement du hayon électrique. La réinitialisation du hayon électrique peut s'avérer nécessaire dans les cas suivants :

- Lors du rechargement de la batterie 12 volts
- Lorsque la batterie 12 volts est réinstallée après dépose ou remplacement
- Lorsque le fusible concerné est réinstallé après dépose ou remplacement

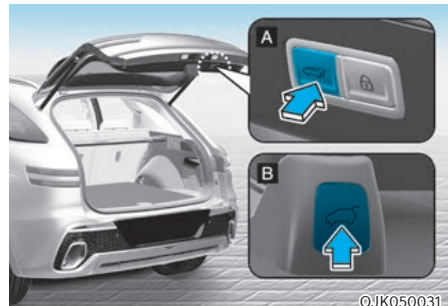

1. Avec le moteur éteint ou allumé, placez le rapport sur P (stationnement).
2. Appuyez simultanément sur les boutons intérieur (A) et extérieur (B) d'ouverture/fermeture du hayon électrique jusqu'à ce que retentisse un carillon.
3. Fermez lentement le hayon à la main.
4. Appuyez sur le bouton extérieur d'ouverture/fermeture du hayon électrique. Le hayon électrique va s'ouvrir avec un son de carillon. Attendez que le hayon s'ouvre entièrement pour terminer la réinitialisation. Si le hayon s'arrête avant son ouverture complète, la réinitialisation ne peut pas s'achever.

### **i** Informations

**Si le hayon électrique ne fonctionne pas correctement après la procédure ci-dessus, faites inspecter le système par un revendeur agréé de produits de marque Genesis.**

## Déverrouillage de sécurité du hayon en cas d'urgence

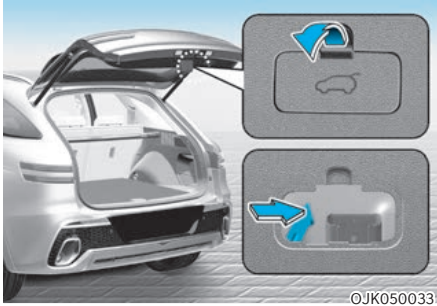

©JK050033

Pour déverrouiller et ouvrir manuellement le hayon depuis l'intérieur du coffre à bagages, procédez comme suit :

1. Déposez le cache au bas du hayon.
2. Faites glisser le loquet dans la direction de la flèche pour déverrouiller le hayon.
3. Poussez sur le hayon pour l'ouvrir.



### AVERTISSEMENT

- **En cas d'urgence, il est recommandé de connaître l'emplacement du levier de dégagement d'urgence du hayon ainsi que la manière de l'ouvrir dans le cas où vous êtes enfermé dans le compartiment à bagages.**
- **Personne, y compris les animaux, ne devrait occuper le compartiment à bagages du véhicule. Le compartiment à bagages est un emplacement très dangereux en cas d'accident.**
- **N'utilisez le levier de déverrouillage qu'en cas d'urgence. Faites très attention, particulièrement lorsque le véhicule se déplace.**

## Hayon intelligent

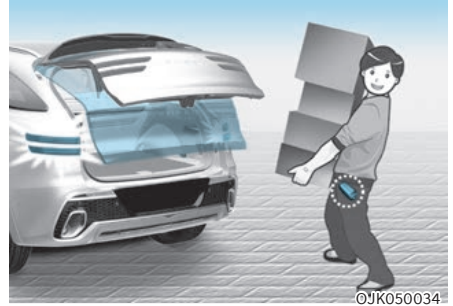

©JK050034

Sur un véhicule équipé d'une clé intelligente, le hayon peut être ouvert avec une activation mains libres à l'aide du système de hayon intelligent.

### Utiliser le hayon intelligent

Le système de hayon intelligent mains libres peut être ouvert automatiquement lorsque les conditions suivantes sont remplies :

- L'option de hayon intelligent est activée dans le menu des paramètres du système d'infodivertissement.
- Le hayon intelligent est activé et prêt 15 secondes après que toutes les portes sont fermées et verrouillées.
- Le hayon intelligent s'ouvre lorsque la clé intelligente est détectée dans la zone derrière le véhicule pendant 3 secondes.

## **i** Informations

Le hayon intelligent ne fonctionnera PAS lorsque :

- Une porte n'est pas verrouillée ou fermée.
- La clé intelligente est détectée dans les 15 secondes suivant la fermeture et le verrouillage des portes.
- La clé intelligente est détectée dans les 15 secondes suivant la fermeture et le verrouillage des portes, et à moins de 1,5 m des poignées de porte avant. (pour les véhicules équipés de Welcome Light).
- La clé intelligente est à l'intérieur du véhicule.

### 1. Réglages

Pour utiliser le hayon intelligent, l'option doit être activée dans le menu Paramètres du système d'infodivertissement.

- Configuration → Véhicule → Porte/hayon → Hayon intelligent

**Pour en savoir plus, lisez le QR code dans le manuel élémentaire fourni séparément.**

### 2. Détection et alerte

La zone de détection intelligente du hayon s'étend d'environ 50 à 100 cm derrière le véhicule. Si vous êtes positionné dans la zone de détection et que vous portez la clé intelligente, les feux de détresse clignoteront et le carillon retentira pour vous avertir que le hayon intelligent va s'ouvrir.

## **i** Informations

Ne vous approchez pas de la zone de détection si vous ne souhaitez pas que le hayon s'ouvre. Si vous êtes entré par inadvertance dans la zone de détection et que les feux de détresse et le carillon commencent à fonctionner, éloignez-vous de la zone derrière le véhicule avec la clé intelligente. Le hayon restera fermé.

### 3. Ouverture automatique

Après que les feux de détresse aient clignoté et le carillon ait retenti 6 fois, le hayon intelligent s'ouvre.

## Désactiver le hayon intelligent

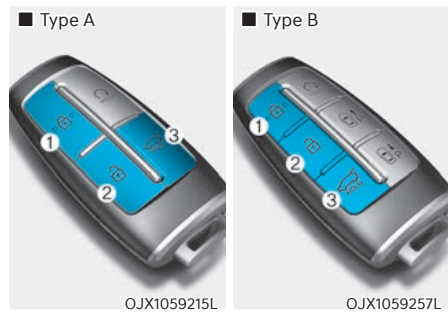

1. Verrouillage des portes
2. Déverrouillage des portes
3. Ouverture/fermeture du hayon

Si vous appuyez sur n'importe quel bouton de la clé intelligente pendant la phase de détection et d'alerte, le hayon intelligent sera désactivé.

Assurez-vous de savoir comment désactiver le hayon intelligent en cas d'urgence.

- Si vous appuyez sur le bouton de déverrouillage des portes (2), le hayon intelligent sera temporairement désactivé. Mais, si vous n'ouvrez aucune porte pendant 30 secondes, le hayon intelligent se réactivera.
- Si vous appuyez sur le bouton d'ouverture du hayon (3) pendant plus d'une seconde, le hayon s'ouvre.
- Le hayon intelligent sera toujours activé si vous appuyez sur le bouton de verrouillage de la porte (1) ou le bouton d'ouverture/fermeture du hayon (3) sur la clé intelligente tant que le hayon intelligent n'est pas déjà en phase de détection et d'alerte.
- Si vous avez désactivé le hayon intelligent en appuyant sur le bouton de la clé intelligente et ouvert une porte, le hayon intelligent peut être réactivé en fermant et verrouillant toutes les portes.

### Zone de détection



- La zone de détection intelligente du hayon s'étend d'environ 50 à 100 cm derrière le véhicule. Si vous êtes positionné dans la zone de détection et que vous portez la clé intelligente, les feux de détresse clignoteront et le carillon retentira pendant environ 3 secondes pour vous avertir que le hayon va s'ouvrir.

- L'alerte s'arrête une fois que la clé intelligente est déplacée hors de la zone de détection dans les 3 secondes.

### **i** Informations

- **Le hayon intelligent peut ne pas fonctionner correctement si l'un des événements suivants se produit :**
  - Elle est située à proximité d'un émetteur radio, telle qu'une station radio ou un aéroport, susceptible d'interférer avec le fonctionnement normal de l'émetteur.
  - La clé intelligente se trouve à proximité d'un système radio bidirectionnel mobile ou d'un téléphone portable.
  - La clé intelligente d'un autre véhicule est activée à proximité de votre véhicule.
- **La zone de détection du hayon intelligent peut changer lorsque :**
  - Le véhicule est stationné sur une pente ou un plan incliné.
  - Un côté du véhicule est relevé ou abaissé par rapport au côté opposé.

## Trappe à carburant

### Ouverture de la trappe à carburant



1. Coupez le moteur.
2. Assurez-vous que la porte conducteur est déverrouillée.
3. Poussez la trappe à carburant près de la position 3 heures.

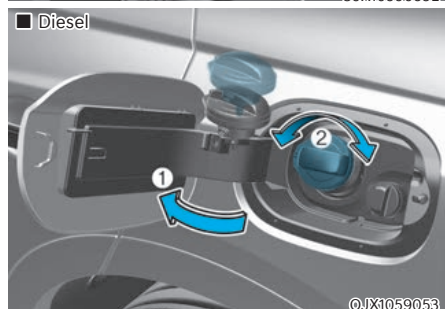
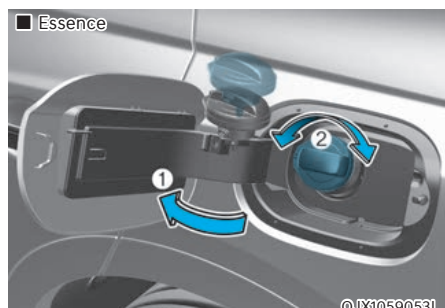

4. Ouvrez la trappe à carburant (1) pour accéder au bouchon du réservoir de carburant.

5. Pour retirer le bouchon du réservoir de carburant (2), le tourner dans le sens antihoraire. Il se peut que vous entendiez un bruit de sifflement lorsque la pression s'équilibre à l'intérieur du réservoir.
6. Placez le bouchon sur la trappe à carburant.

### **i** Informations

Reportez-vous au chapitre 9, section « Réduction catalytique sélective (SCR) » pour plus d'informations sur la solution d'urée pour les véhicules à moteur diesel.

### **i** Informations

Si la trappe à carburant ne s'ouvre pas à cause de glace qui s'est formée autour, tapez légèrement ou poussez sur la trappe pour briser la glace et libérer la trappe. Ne faites pas levier sur la trappe. Si nécessaire, vaporisez autour de la porte un liquide dégivrant approuvé (n'utilisez pas d'antigel pour radiateur) ou déplacez le véhicule vers un endroit chaud et laissez la glace fondre.

### Fermeture de la trappe à carburant

1. Pour installer le bouchon du réservoir de carburant, tournez-le dans le sens horaire jusqu'à ce que vous entendiez un « clic ».
2. Verrouillez correctement la trappe à carburant.

### **i** Informations

La trappe à carburant ne se fermera pas si la porte conducteur est verrouillée. Si vous verrouillez la porte du conducteur pendant le remplissage, déverrouillez-la avant de fermer la trappe à carburant.





## AVERTISSEMENT

L'essence est très inflammable et explosive. Le non-respect de ces instructions peut entraîner des BLESSURES GRAVES, voire MORTELLES :

- Lisez et respectez tous les avertissements affichés dans la station-service.
- Avant de faire le plein, notez l'emplacement de l'arrêt d'urgence du carburant, le cas échéant, à la station-service.
- Avant de toucher le pistolet à carburant, vous devez éliminer tout risque de décharge d'électricité statique en touchant une pièce métallique du véhicule avec la main, à une distance de sécurité du goulot de remplissage du carburant, de l'injecteur ou de toute autre source d'essence.
- N'utilisez pas de téléphone portable en faisant le plein. Le courant électrique et/ou les interférences électroniques des téléphones portables peuvent enflammer des vapeurs de carburant et provoquer un incendie.
- Ne revenez pas dans le véhicule après avoir commencé le plein. Vous pourriez produire une décharge d'électricité statique en touchant, en frottant ou en glissant contre un élément ou du tissu capable de produire de l'électricité statique. Une décharge d'électricité statique peut enflammer les vapeurs de carburant et provoquer un incendie. Si vous devez revenir dans le véhicule, vous devez encore éliminer tout risque de décharge d'électricité statique dangereuse en touchant une pièce métallique du véhicule avec la main, une fois éloigné du goulot de remplissage de carburant, de l'injecteur ou de toute autre source d'essence, avec les mains nues.
- Lorsque vous utilisez un jerricane de carburant approuvé, veillez à le poser sur le sol avant de faire le plein. Une décharge d'électricité statique du conteneur peut enflammer les vapeurs de carburant et provoquer un incendie. Une fois le plein commencé, le contact entre votre main nue et le véhicule doit être maintenu jusqu'à ce que le plein soit terminé.
- N'utilisez que des contenants de carburant portables en plastique approuvés, conçus pour transporter et stocker le carburant.
- Lors du ravitaillement, placez toujours le rapport en position P (stationnement), serrez le frein de stationnement et placez le bouton de démarrage/arrêt du moteur en position OFF. Les étincelles produites par les composants électriques du moteur peuvent enflammer les vapeurs de carburant et provoquer un incendie.
- N'utilisez pas d'allumettes ou de briquet, ne fumez pas ou ne laissez pas de cigarette allumées dans votre véhicule lorsque vous êtes dans une station essence, et tout particulièrement en faisant le plein.
- Évitez de remplir votre réservoir de manière excessive, vous risqueriez de déverser du carburant.
- Si un incendie se déclare pendant que vous faites le plein, éloignez-vous du véhicule et contactez immédiatement le gérant de la station essence, puis prévenez les pompiers. Suivez toutes les instructions de sécurité qu'ils vous donneront.
- Si du carburant sous pression s'échappe, il peut éclabousser vos vêtements ou votre peau et vous exposer ainsi à un risque d'incendie et de brûlures. Retirez toujours soigneusement et lentement le bouchon de carburant. Si le bouchon laisse échapper du carburant ou si vous entendez un sifflement, attendez que le problème s'arrête avant de retirer complètement le bouchon.
- Vérifiez systématiquement que le bouchon de carburant est bien fixé pour éviter un déversement de carburant en cas d'accident.

## **i** Informations

Veillez à faire le plein de votre véhicule conformément à la section « Exigences de carburant » du chapitre 1.

### **REMARQUE**

- Ne renversez pas de carburant sur les surfaces extérieures du véhicule. Tout type de carburant déversé sur les surfaces peintes peuvent endommager la peinture.
- Si le bouchon de remplissage de carburant doit être remplacé, nous vous recommandons d'utiliser uniquement un bouchon d'origine Genesis ou l'équivalent (de la pièce d'origine) spécifié pour votre véhicule. Un bouchon de carburant inapproprié peut entraîner de graves dysfonctionnements du système d'alimentation en carburant ou du système antipollution.

## AFFICHAGE TÊTE HAUTE (HUD) (SI ÉQUIPÉ)

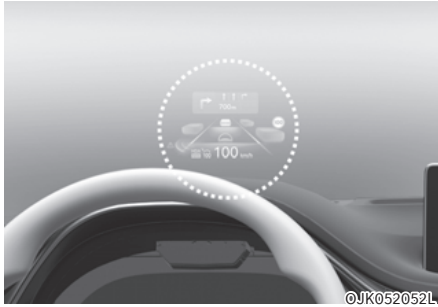

L'affichage tête haute est une fonction en option qui permet au conducteur de voir les informations projetées sur un écran transparent tout en gardant les yeux sur la route en toute sécurité pendant la conduite.

### Réglages de l'affichage tête haute

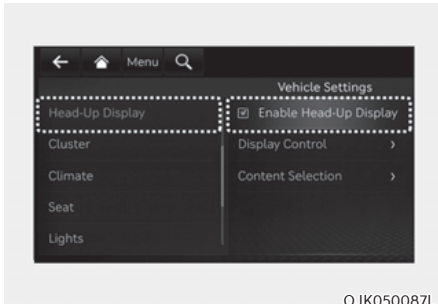

- Pour utiliser l'affichage tête haute, il doit être activé dans le menu Réglages du système d'infodivertissement.
  - Configuration → Véhicule → Affichage tête haute → Activer l'affichage tête haute
- Après avoir activé l'affichage tête haute, vous pouvez modifier les paramètres de « Contrôle d'affichage » et de « Sélection du contenu » de l'affichage tête haute.

**Pour en savoir plus, lisez le QR code dans le manuel élémentaire fourni séparément.**

### Informations sur l'affichage tête haute

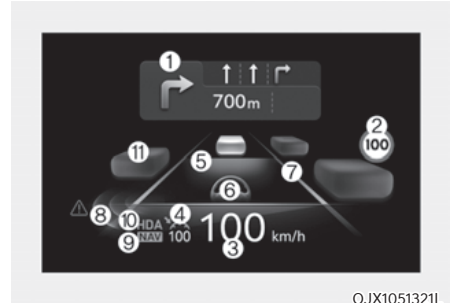

1. Navigation virage par virage (TBT)
2. Panneaux de signalisation ou limitation de vitesse
3. Compteur de vitesse
4. Vitesse réglée SCC
5. Distance du véhicule SCC
6. Aide au suivi de voie
7. Sécurité de la voie
8. Sécurité d'angle mort
9. Changement de vitesse automatique sur autoroute
10. Assistance conduite autoroute
11. Véhicules environnants (si équipé)

### Précautions d'utilisation de l'affichage tête haute

- Il peut être parfois difficile de lire les informations sur l'affichage tête haute dans les situations suivantes.
  - Le conducteur est mal positionné sur son siège
  - Le conducteur porte des lunettes de soleil polarisantes
  - Un objet est posé au-dessus du cache de l'affichage tête haute
  - Le véhicule roule sur une route mouillée
  - Un accessoire d'éclairage incorrect est installé à l'intérieur du véhicule, ou une lumière provient de l'extérieur du véhicule
  - Le conducteur porte des lunettes
  - Le conducteur porte des lentilles de contact.

Lorsqu'il est difficile de lire les informations de l'affichage tête haute, réglez la hauteur de l'image ou le niveau de luminosité dans le menu Réglages du système d'infodivertissement.

- Pour votre sécurité, arrêtez le véhicule avant d'effectuer les réglages.
- Ne colorez pas le verre du pare-brise avant et n'ajoutez pas d'autres types de revêtement métallique. Sinon, l'image de l'affichage tête haute peut être invisible.
- Ne placez aucun accessoire sur le coussin de protection et ne fixez aucun objet sur la vitre du pare-brise.
- Lors du remplacement de la vitre de pare-brise, remplacez-la par une vitre de pare-brise conçue pour fonctionner avec l'affichage tête haute. Sinon, des images en double pourraient s'afficher sur le pare-brise.



### AVERTISSEMENT

**Les avertissements relatifs à la sécurité d'angle mort sur l'affichage tête haute sont supplémentaires. Ne comptez pas uniquement sur eux pour changer de voie. Jetez toujours un coup d'œil avant de changer de voie.**



### Informations

L'affichage tête haute comprend GPL, LGPL, MPL et d'autres logiciels en licence open source. Tous les avis de licence, y compris le code source associé, sont fournis à l'adresse <http://www.mobis.co.kr/opensource/list.do>.

Si le pilote demande le code open source du logiciel embarqué via [MOBIS\\_OSSrequest@mobis.co.kr](mailto:MOBIS_OSSrequest@mobis.co.kr) dans les 3 ans suivant l'achat de ce produit, un CD-ROM ou un autre périphérique de stockage sera envoyé avec le coût minimum couvrant le coût du périphérique de stockage et les frais de livraison.

## ÉCLAIRAGE

### Éclairage extérieur

#### Commande d'éclairage

Pour utiliser les feux, tournez la molette à l'extrémité du levier de commande dans l'une des positions suivantes :

##### ■ Type A

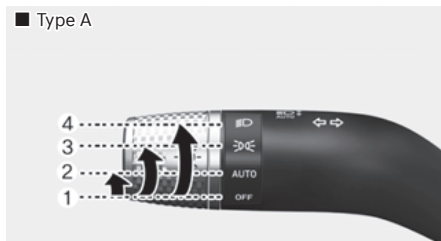

OJX1059057

##### ■ Type B



OJX1059057L

##### ■ Type C

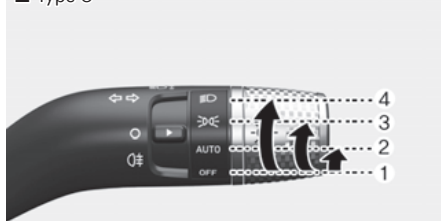

OJX1059057R

1. OFF (désactivé)
2. Feux de route automatiques
3. Feux de position
4. Phares

#### Les feux de jour (FDJ)

Les feux de jour peuvent faciliter la vision diurne de l'avant de votre véhicule par les autres conducteurs, en particulier avant le lever et après le coucher du soleil.

Ils s'allument automatiquement au démarrage du moteur.

Le système FDJ s'éteint quand :

- Le moteur est coupé
- Les phares sont allumés
- Le moteur est allumé avec le frein de stationnement enclenché (les FDJ restent éteints jusqu'à la reprise de la conduite)

#### **i** Informations

**Vous pouvez désactiver le système de FDJ pendant la conduite en allumant les phares quand le frein de stationnement est enclenché puis en éteignant les phares par la suite.**

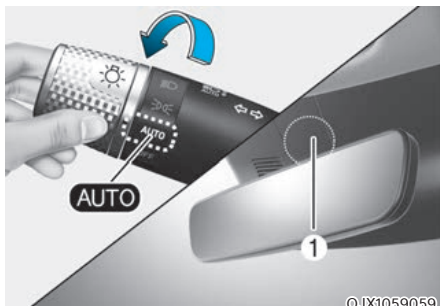

OJX1059059

#### Feux de route automatiques

Les feux de position et les phares s'allumeront ou s'éteindront automatiquement en fonction de la quantité de lumière du jour mesurée par le capteur de lumière ambiante (1) à l'extrémité supérieure du pare-brise.

Même lorsque la fonction AUTO (automatique) des phares est activée, il est recommandé d'allumer manuellement les phares en roulant la nuit ou par temps de brouillard, sous la pluie, ou lorsque vous entrez dans des zones sombres, telles que des tunnels et des zones de stationnement.

### REMARQUE

- Ne couvrez pas et ne renversez rien sur le capteur (1) situé à l'extrémité supérieure de la vitre du pare-brise.
- Ne nettoyez pas le capteur avec un nettoyeur pour vitres, car une légère pellicule pourrait se déposer sur le capteur et empêcher son bon fonctionnement.
- Si votre véhicule est équipé de vitres teintées ou de tout autre revêtement métallique sur le pare-brise avant, le système de phares AUTO (automatique) peut ne pas fonctionner correctement.

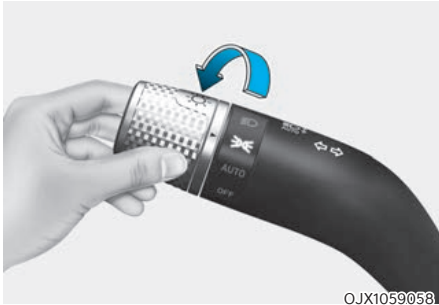

#### Feux de position (☞☞)

Les feux de position, l'éclairage de la plaque d'immatriculation et l'éclairage du tableau de bord sont allumés.

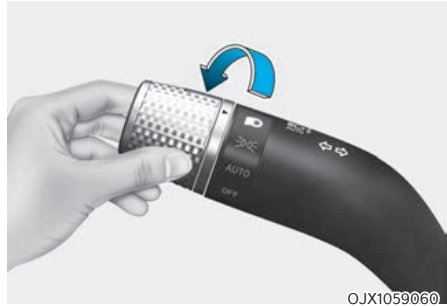

#### Phares (☞☞)

Les phares, les feux de position, l'éclairage de la plaque d'immatriculation et l'éclairage du tableau de bord sont allumés.

#### **i** Informations

Le bouton de démarrage/arrêt du moteur doit être en position ON pour allumer les phares.

### Fonctionnement des feux de route

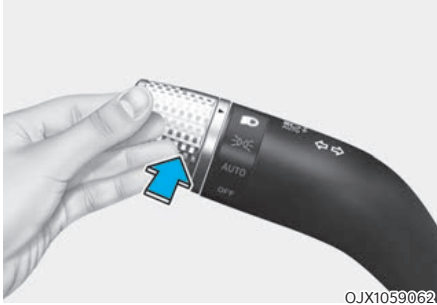

OJX1059062

Pour allumer les feux de route, repoussez le levier. Le levier revient ensuite à sa position d'origine.

Le témoin des feux de route s'allume lorsque les feux de route sont allumés.

Pour éteindre les feux de route, tirez le levier de commande vers vous. Les feux de croisement s'allument.

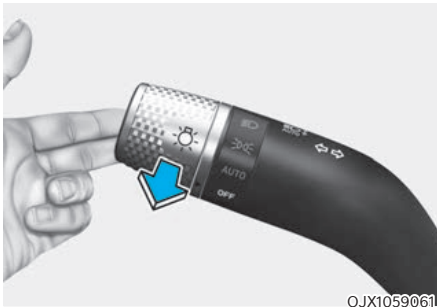

OJX1059061

Pour effectuer un appel de phares, tirez le levier vers vous, puis relâchez-le. Les feux de route restent allumés tant que vous maintenez le levier tiré vers vous.

### Clignotants et signaux de changement de voie

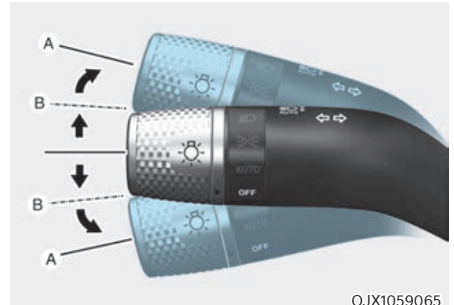

OJX1059065

Pour signaler un changement de direction, appuyez sur le levier pour tourner à gauche ou soulevez-le pour tourner à droite en position (A).

Si un clignotant reste allumé et ne clignote pas ou s'il clignote anormalement, il est possible qu'une ampoule de clignotants soit grillée et doit être remplacée.

### Clignotant à une touche

Pour utiliser le clignotant monotouche, poussez le levier des clignotants vers le haut ou vers le bas en position (B) et relâchez-le.

Les signaux de changement de voie clignoteront 3, 5 ou 7 fois.

Vous pouvez activer la fonction de clignotant à une touche ou choisir le nombre de clignotements en sélectionnant « Configuration → Véhicule → Éclairage → Clignotement 1 touche (ou clignotant monotouche) → 3 clignotements/5 clignotements/7 clignotements/Désactivé » dans le système d'infodivertissement.

**Pour en savoir plus, lisez le QR code dans le manuel élémentaire fourni séparément.**

### Feux antibrouillard arrière (si équipé)



Pour allumer les feux antibrouillard arrière :  
Placez le commutateur des phares sur la position phares, puis le commutateur des phares (1) sur la position Feu antibrouillard arrière.

Pour éteindre les feux antibrouillard arrière, effectuez l'une des opérations suivantes :

- Désactivez le commutateur des phares.
- Remettez le commutateur des phares (1) en position de feu antibrouillard arrière.

### Fonction d'économiseur de batterie

Le but de cette fonction est d'éviter que la batterie ne se décharge. Le système éteint automatiquement les feux de position lorsque le conducteur coupe le moteur et ouvre la portière côté conducteur.

Grâce à cette fonction, les feux de position s'éteignent automatiquement si le conducteur se gare de nuit sur le bas-côté.

Toutefois, les feux de position restent allumés même si la porte du conducteur est ouverte quand le contacteur de phares est amené en position de feu de position ou AUTO (si équipé) après que le moteur a été coupé.

Le cas échéant, pour laisser les feux allumés, coupez et allumez à nouveau les feux de position à l'aide du contacteur de phares de la colonne de direction après que le moteur a été coupé.

### Fonction de temporisation des phares

Si le bouton de démarrage/arrêt du moteur est en position ACC ou en position OFF avec les phares allumés, les phares (et/ou les feux de position) restent allumés pendant environ 5 minutes. Mais si la porte du conducteur est ouverte et fermée, les phares s'éteignent après 15 secondes. Également, si le moteur du véhicule est arrêté et que la porte du conducteur est ouverte et fermée, les phares (et/ou les feux de position) s'éteignent après 15 secondes.

Les phares (et/ou les feux de position) peuvent être éteints en appuyant deux fois sur le bouton de verrouillage de la clé intelligente, ou en mettant le commutateur des phares en position OFF ou AUTO.

Vous pouvez activer la fonction de temporisation des phares en sélectionnant « Configuration → Véhicule → Éclairage → Délai phares (ou temps extinction phares) » dans le système d'infodivertissement.

**Pour en savoir plus, lisez le QR code dans le manuel élémentaire fourni séparément.**

### REMARQUE

**Si le conducteur sort du véhicule par une autre porte que celle du conducteur, l'économiseur de batterie ne fonctionne pas et la fonction de temporisation des phares ne se désactive pas automatiquement.**

**Cela peut entraîner une décharge de la batterie. Pour éviter de décharger la batterie, éteignez les phares manuellement avec le commutateur des phares avant de quitter le véhicule.**



### **Dispositif de réglage du niveau des phares**

Le dispositif de réglage du niveau des phares permet de régler automatiquement le niveau des phares en fonction du nombre de passagers et du poids du chargement dans le coffre à bagages.

Il permet également de régler le faisceau des phares au niveau approprié dans diverses situations.



#### **AVERTISSEMENT**

**S'il ne fonctionne pas correctement, dans ce cas, nous vous recommandons de faire inspecter le système par un concessionnaire Genesis agréé. Ne tentez pas d'inspecter ou de remplacer le câblage vous-même.**

### **Fonction d'élimination de l'humidité des phares**

Lorsque l'intérieur du phare s'embue, si le phare est allumé pendant une certaine période de temps, le ventilateur fait circuler l'air à l'intérieur pour éliminer l'humidité. Toutefois, si l'humidité n'est pas évacuée, nous vous conseillons de faire inspecter le véhicule par un concessionnaire Genesis agréé.

### **Lampe de guidage arrière**

Lorsque le rapport est en position R (marche arrière), le feu de recul s'allume et la lampe de guidage arrière à l'arrière du véhicule éclaire le sol.

La lampe informe les conducteurs à proximité que votre véhicule recule.

### **Éclairage intérieur**



#### **AVERTISSEMENT**

**N'utilisez pas l'éclairage intérieur en conduisant dans l'obscurité. L'éclairage intérieur pourrait obscurcir votre vue et provoquer un accident.**

#### **REMARQUE**

**N'utilisez pas l'éclairage intérieur pendant des périodes prolongées lorsque le moteur est coupé pour éviter de décharger la batterie.**

### **Extinction AUTOMATIQUE de l'éclairage intérieur**

L'éclairage intérieur s'éteint automatiquement environ 20 minutes après l'arrêt du moteur et la fermeture des portes. Si une porte est ouverte, l'éclairage s'éteint 25 minutes après l'arrêt du moteur du véhicule. Si les portes ont été verrouillées à l'aide de la clé intelligente et que le système d'alarme antivol du véhicule est armé, l'éclairage s'éteint après cinq secondes.

## Feux avant



### Liseuse avant (☾ ☽) :

Appuyez sur l'une des icônes pour allumer ou éteindre la liseuse. Cette lumière produit un faisceau étroit, commode pour lire des cartes la nuit ou comme lampe personnelle pour le conducteur et le passager avant.

### Éclairage de porte (☾) :

Le plafonnier avant ou arrière s'allume lorsque les portes avant ou arrière sont ouvertes. Lorsque les portes sont déverrouillées par la clé intelligente, les plafonniers avant et arrière s'allument pendant environ 30 secondes tant qu'aucune porte n'est ouverte. Les plafonniers avant et arrière s'éteignent progressivement après environ 30 secondes lorsque la porte est refermée. Cependant, si le bouton de démarrage/arrêt du moteur est en position ON ou si toutes les portes sont verrouillées, les plafonniers avant et arrière s'éteignent. Si une porte est ouverte avec le bouton de démarrage/arrêt du moteur en position ACC ou en position OFF, les plafonniers avant et arrière resteront allumés pendant environ 5 minutes.

### Plafonnier (☾) :

Appuyez sur le bouton pour allumer le plafonnier des sièges avant/arrière.

## Plafonnier arrière



### ■ Plafonnier (sans toit ouvrant)

### ☾ ☽ :

Appuyez sur l'une des icônes pour allumer ou éteindre la lampe.

### ☾ :

Appuyez sur l'icône pour allumer ou éteindre l'éclairage d'ambiance.



### ■ Liseuse (sans toit ouvrant)

### ☾ :

Appuyez sur le bouton pour allumer ou éteindre la lampe.

### Lampe du miroir de courtoisie

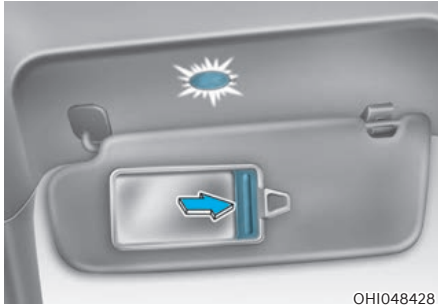

L'ouverture du couvercle du miroir de courtoisie allumera automatiquement la lampe du miroir.

### Éclairage de la boîte à gants

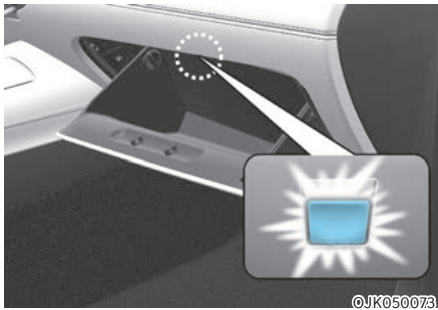

L'éclairage de la boîte à gants s'allume lors de l'ouverture de celle-ci.

### Lampe de poignée de porte / Lampe d'ambiance / Lampe de courtoisie de porte (si équipé)

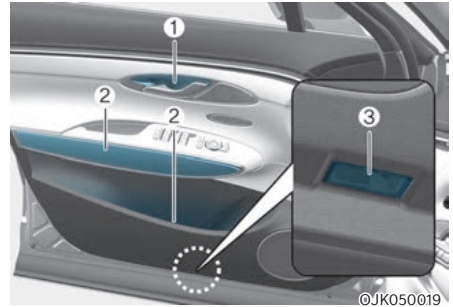

- Lampe de poignée de porte (1) :  
La lampe s'allume lorsque les feux de position sont allumés.
- Lampe d'ambiance (2) :  
L'éclairage s'allume lorsque « Configuration → Véhicule → Éclairage → Lumière ambiante » est sélectionné sur le système d'infodivertissement.
- Lampe de courtoisie de porte (3) :  
La lampe s'allume lorsqu'une porte est ouverte et s'éteint lorsque la porte est fermée.

### Éclairage du compartiment à bagages



©JK050023

La lampe s'allume lorsque le hayon est ouvert.

### Éclairage d'accueil de porte



©JK050024

#### Lumière d'accueil

Lorsque toutes les portes (et le hayon) sont fermées et verrouillées, la lampe de pied de porte s'allume pendant 15 secondes si la porte est déverrouillée par la clé intelligente ou lorsque vous placez votre main dans la poignée de porte extérieure avec la clé intelligente en votre possession.

**Pour plus d'informations, reportez-vous à la section « Système d'accueil » de ce chapitre.**

### Lampe d'accompagnement

Lorsque le bouton de démarrage/arrêt du moteur est en position OFF et que la porte conducteur est ouverte, la lampe de pied de porte s'allume pendant 30 secondes. Si la porte du conducteur est fermée dans les 30 secondes, la lampe de pied de porte s'éteint au bout de 15 secondes. Si la porte conducteur est fermée et verrouillée, la lampe de pied de porte s'éteint immédiatement.

Le lampe d'accompagnement de la lampe de pied de porte s'allume uniquement la première fois que la portière du conducteur est ouverte après l'arrêt du moteur.

### Éclairage intérieur toujours activé (si équipé)

La fonction d'éclairage intérieur toujours activé allume l'éclairage des boutons de l'intérieur de jour comme de nuit.

Vous pouvez activer la fonction d'éclairage des boutons intérieurs en sélectionnant « Configuration → Véhicule → Éclairage → Éclairage intérieur toujours activé » sur le système d'infodivertissement.

Après avoir activé la fonction, l'éclairage des boutons intérieurs est activé ou désactivé dans les situations suivantes :

- Lorsque toutes les portes sont fermées et verrouillées, si vous déverrouillez les portes, l'éclairage des boutons d'intérieur s'allume pendant environ 5 minutes.
- Lorsque le véhicule est éteint, l'éclairage des boutons d'intérieur est allumé pendant environ 5 minutes. À ce moment, si vous ouvrez et fermez la porte ou si vous verrouillez les portes, l'éclairage des boutons intérieur s'éteint immédiatement.

## Système d'accueil



Le système d'accueil aide à garder le conducteur visible en allumant les phares du véhicule lorsque le conducteur s'en approche.

### **Lampe de pied de porte et lampe de poignée de porte**

Lorsque toutes les portes (et le hayon) sont fermées et verrouillées, la lampe de pied de porte et la lampe de poignée de porte s'allument pendant environ 15 secondes si l'une des actions ci-dessous est effectuée.

- Lorsque le bouton de déverrouillage des portes est appuyé sur la clé intelligente.
- Lorsque vous mettez votre main dans la poignée de porte extérieure avec la clé intelligente en votre possession.
- Si « Configuration → Véhicule → Confort → Rétroviseurs/éclairage d'accueil → Activer à approche du conducteur » est sélectionné dans le menu Réglages du système d'infodivertissement, les lampes s'allumeront lorsque le véhicule est approché en possession de la clé intelligente.

**Pour en savoir plus, lisez le QR code dans le manuel élémentaire fourni séparément.**

## **Phares et feux de position**

Lorsque l'interrupteur d'éclairage est sur ON et que toutes les portes (et le hayon) sont fermées et verrouillées, les phares et les feux de position s'allument pendant environ 15 secondes si le bouton de déverrouillage des portes est appuyé sur la clé intelligente. Notez que si le contacteur d'éclairage est en position AUTO, les phares et les feux de position ne s'allument que lorsqu'il fait sombre à l'extérieur.

Sélectionnez 'Configuration → Lumières → Délai des phares' dans le menu Paramètres pour activer cette fonction.

## **Plafonnier**

Lorsque le commutateur du plafonnier est en position (☰) et que toutes les portes (ainsi que le hayon) sont fermées et verrouillées, le plafonnier s'allume pendant 30 secondes dans les conditions suivantes :

- Lorsque le bouton de déverrouillage des portes est appuyé sur la clé intelligente.
- Lorsque vous mettez votre main dans la poignée de porte extérieure avec la clé intelligente en votre possession.

À ce moment, si vous appuyez sur le bouton de verrouillage ou de déverrouillage de porte de la clé intelligente, les lampes s'éteignent immédiatement.

## SYSTÈME D'ÉCLAIRAGE AVANT INTELLIGENT (IFS) (SI ÉQUIPÉ)

Le système d'éclairage avant intelligent garantit une vision claire pour le conducteur avec les feux de route allumés pendant la conduite de nuit.

### Paramètres du système d'éclairage avant intelligent

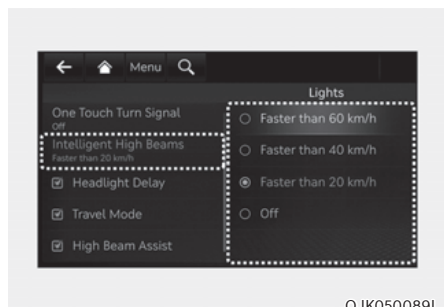

Avec le bouton de démarrage/arrêt du moteur en position ON, sélectionnez « Feux → Feux de route intelligents (ou Feu de route intelligent) » dans le menu Réglages pour activer le système d'éclairage avant intelligent et désélectionnez pour désactiver le système.

### AVERTISSEMENT

**Pour votre sécurité, modifiez les réglages après avoir garé le véhicule dans un endroit sûr.**

### Fonctionnement du système d'éclairage avant intelligent

#### Conditions de fonctionnement

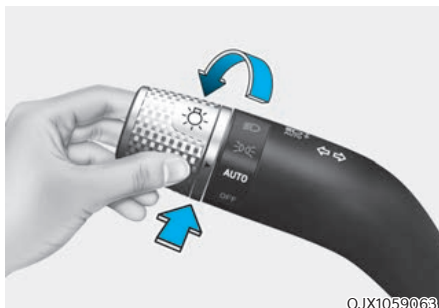

1. Placez le commutateur de phares en position AUTO.
2. Poussez le levier des phares vers le combiné d'instruments. Le système d'éclairage avant intelligent () s'allumera sur le combiné d'instruments et le système sera activé.
3. Le système d'éclairage avant intelligent fonctionne en fonction de la vitesse définie dans le système d'infodivertissement. Le système initial est configuré pour fonctionner lorsque la vitesse du véhicule est supérieure à 40 km/h.

### Utilisation du système d'éclairage avant intelligent (IFS)

- La LED des feux de route s'éteint partiellement si un véhicule venant en sens inverse ou un véhicule devant vous est détecté par la caméra avant.
- Si le système d'éclairage avant intelligent détecte un véhicule venant en sens inverse ou un véhicule devant vous alors que vous roulez à haute vitesse (environ au-dessus de 100 km/h), le projecteur du côté conducteur s'éteint et seul le projecteur du côté passager est contrôlé par le système.

### **i** Informations

**Le système d'éclairage avant intelligent fonctionne lorsque la vitesse du véhicule est supérieure à la vitesse définie dans le menu des paramètres et lorsque la lumière ambiante extérieure est sombre. Par conséquent, le système d'éclairage avant intelligent peut ne pas fonctionner dans les zones avec des lampadaires lumineux.**

### Dysfonctionnement et limites du système intelligent d'éclairage avant

#### Dysfonctionnement du système d'éclairage avant intelligent

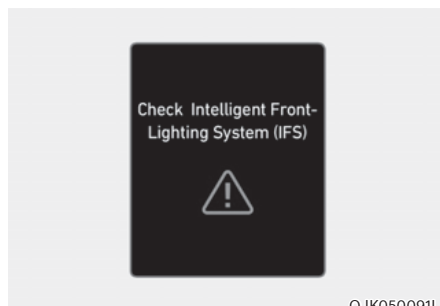

OJK050091L

Lorsque le système d'éclairage avant intelligent ne fonctionne pas correctement, le message d'avertissement « Vérifier le système d'éclairage avant intelligent (IFS) » s'affiche pendant quelques secondes sur le combiné d'instruments. Après la disparition du message, les témoins d'avertissement IFS et  s'allument sur le combiné d'instruments. Nous vous conseillons de faire inspecter le système par un concessionnaire Genesis agréé.

### Système d'éclairage avant intelligent désactivé

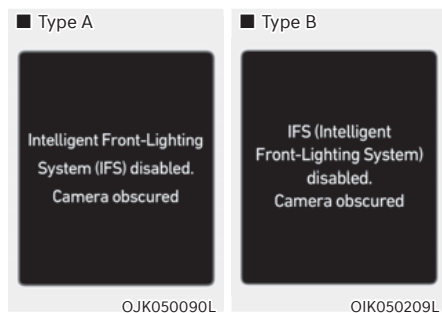

Lorsque la caméra avant est recouverte de saleté, de neige ou de débris, le système d'éclairage avant intelligent peut temporairement ne pas fonctionner correctement. Si cela se produit, le système d'éclairage avant intelligent (IFS) est désactivé. « Caméra obscurcie » (ou « IFS (Intelligent Front-Lighting System) désactivé. Caméra obscurcie (Avertissement d'assistance intelligente de limite de vitesse désactivé. Caméra obstruée) » s'affiche sur le combiné d'instruments.

Le système fonctionne normalement lorsque la saleté, la neige ou les débris sont retirés.

Le système d'éclairage avant intelligent peut ne pas fonctionner correctement dans une zone (par exemple, un terrain dégagé) où aucun objet ou véhicule n'est détecté après avoir mis le moteur en marche.

De plus, même si aucun message d'avertissement n'apparaît sur le combiné d'instruments, le système peut ne pas fonctionner correctement.

### Limites du système d'éclairage avant intelligent

Le système d'éclairage avant intelligent peut ne pas fonctionner correctement dans les situations suivantes :

- L'éclairage d'un véhicule n'est pas détecté à cause d'un feu endommagé ou dont la vue est masquée, etc.
- Le phare d'un véhicule est couvert de poussière, de neige ou d'eau.
- Les phares d'un véhicule sont éteints, mais les feux antibrouillard sont allumés, etc.
- Une lampe a une forme similaire à celle d'un feu de véhicule.
- Les phares ont été endommagés ou n'ont pas été correctement réparés.
- Les phares ne sont pas réglés correctement.
- En roulant sur une route sinueuse étroite, une route accidentée, en montée ou en descente.
- Le véhicule qui précède est partiellement visible à une intersection ou dans les virages.
- En présence de feux de circulation, de panneaux réfléchissants, de panneaux clignotants ou d'un miroir devant.
- Un catadioptré ou un feu clignotant se trouve devant (zone de constructions).
- Les conditions de circulation sont mauvaises ; par exemple, la route est mouillée, verglacée ou couverte de neige.
- Un véhicule surgit brusquement d'un virage.
- Le véhicule est penché à cause d'un pneu à plat ou est remorqué.
- Il y a beaucoup de réverbères ou la lumière ambiante est vive.
- Les feux d'un véhicule ne sont pas détectés à cause de fumées d'échappement, de fumée, du brouillard, de la neige, etc.
- Le pare-brise avant est couvert de substances étrangères.





## ATTENTION

- N'installez jamais d'accessoires ou d'autocollants sur le pare-brise avant ou ne teintez jamais le pare-brise.
- Si la caméra avant a été remplacée ou réparée, le système peut avoir besoin d'être calibré. Nous vous conseillons de faire inspecter le véhicule par un concessionnaire Genesis agréé.
- Soyez extrêmement prudent pour garder la caméra avant au sec et ne retirez pas et n'endommagez pas les pièces connexes du système d'éclairage avant intelligent.
- Ne placez jamais d'objets réfléchissants (par exemple, du papier blanc, un miroir) sur le tableau de bord. La réflexion de lumière peut empêcher le système de fonctionner correctement.



## AVERTISSEMENT

- Parfois, le système d'éclairage avant intelligent peut ne pas fonctionner correctement. Le système n'est offert que pour votre confort. Le conducteur a la responsabilité de conduire prudemment et de toujours vérifier l'état de la route pour votre sécurité.
- Lorsque le système ne fonctionne pas normalement, changez manuellement la position des phares entre les feux de route et les feux de croisement.

## HBA (ASSISTANT PHARE) (SI ÉQUIPÉ)

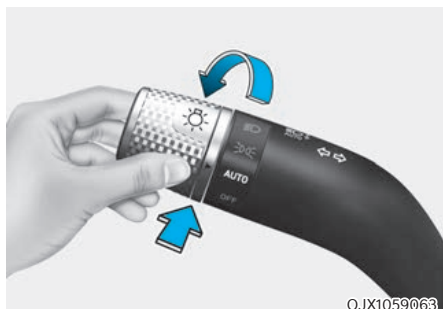

OJX1059063

L'assistant phare règlera automatiquement la portée des phares (entre les feux de route et les feux de croisement) en fonction de la luminosité des véhicules détectés et de certaines conditions de circulation.

### Capteur de détection (caméra avant)



OJK071223N

[1] : Caméra frontale

La caméra avant est utilisée comme capteur de détection pour détecter la lumière et la luminosité ambiantes pendant la conduite.

Reportez-vous à l'image ci-dessus pour la position détaillée du capteur de détection.

### REMARQUE

Gardez toujours la caméra avant en bon état pour maintenir les performances optimales de l'assistant phare.

Pour plus de détails sur les précautions relatives à la caméra avant, reportez-vous à la section « Freinage d'urgence autonome (FCA) » au chapitre 7.

## Paramètres de l'assistant de feux de route

### Caractéristiques des réglages

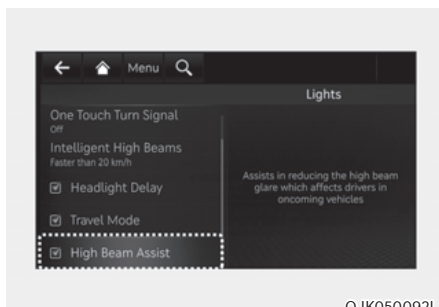

OJK050092L

Avec le bouton de démarrage/arrêt du moteur en position ON, sélectionnez « Lights → High Beam Assist (ou HBA (High Beam Assist)) » (Éclairages → Assistant phares (ou HBA (Assistant phare))) dans le menu Settings (Réglages) pour activer l'assistant phare et désélectionnez pour désactiver la fonction.



### AVERTISSEMENT

Pour votre sécurité, modifiez les réglages après avoir garé le véhicule dans un endroit sûr.

## Fonctionnement de l'assistant de feux de route

### Affichage et contrôle

- Après avoir sélectionné « Assistant phare » dans le menu Réglages, le système d'éclairage avant intelligent fonctionnera en suivant la procédure ci-dessous.
  - Placez l'interrupteur des phares en position AUTO et poussez le levier du phare vers le combiné d'instruments. Le voyant Assistant de feux de route (☰D) s'allume sur le combiné d'instruments et l'Assistance de feux de route est activé.
  - Lorsque la fonction est activée, les feux de route s'allument lorsque la vitesse du véhicule est supérieure à 40 km/h (25 mph). Lorsque la vitesse du véhicule est inférieure à 25 km/h, les feux de route ne s'allument pas.
  - Le voyant Feux de route (☰●) s'allume sur le combiné d'instruments lorsque les feux de route sont allumés.
- Lorsque l'Assistant de feux de route fonctionne, si le levier ou le contacteur est utilisé, la fonction fonctionne comme suit :
  - Si le levier des phares est tiré vers vous lorsque les feux de route sont éteints, les feux de route s'allument sans que l'assistant de feux de route soit annulé. Lorsque vous relâchez le levier des phares, le levier revient au milieu et les feux de route s'éteignent.
  - Si le levier des phares est tiré vers vous lorsque les feux de route sont activés par l'Assistant phare, les feux de croisement s'allument et la fonction est désactivée.
  - Si le commutateur des phares est déplacé de AUTO à une autre position (feux de route/croisement/éteint), l'Assistant phare s'éteindra et la lampe correspondante s'allumera.

- Lorsque l'Assistant phare est activé, les feux de route passent aux feux de croisement dans les conditions suivantes :
  - Lorsque les phares d'un véhicule en sens inverse sont détectés.
  - Lorsque les feux arrière d'un véhicule qui précède sont détectés.
  - Lorsque les phares ou le feu arrière d'une moto ou d'un vélo sont détectés.
  - Lorsque la lumière ambiante des environs est suffisamment lumineuse pour que des feux de route ne soient pas nécessaires.
  - Lorsque l'éclairage public ou d'autres lumières sont détectés.

## Dysfonctionnement et limites de l'assistance feux de route

### Dysfonctionnement de l'assistant de feux de route

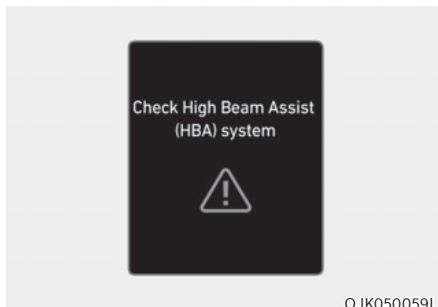

Lorsque l'assistant phare ne fonctionne pas correctement, le message d'avertissement « Vérifier le système Assistant phare (HBA) » apparaît et le voyant d'avertissement  s'allume sur le combiné d'instruments. Nous vous conseillons de faire inspecter le fonctionnement par un concessionnaire agréé pour les produits de la marque Genesis.

### **Limites de l'assistant de feux de route**

L'Assistant phare peut ne pas fonctionner correctement dans les situations suivantes :

- L'éclairage d'un véhicule venant d'en face ou situé devant n'est pas détecté à cause d'un feu endommagé ou parce que la vue est masquée, etc.
- Le phare d'un véhicule devant d'en face ou situé devant est couvert de poussière, de neige ou d'eau.
- Les phares d'un véhicule situé devant sont éteints, mais les feux antibrouillard sont allumés, etc.
- Une lampe a une forme similaire à celle d'un feu de véhicule.
- Les phares ont été endommagés ou n'ont pas été correctement réparés.
- Les phares ne sont pas réglés correctement.
- En roulant sur une route sinueuse étroite, une route accidentée, en montée ou en descente.
- Le véhicule qui précède est partiellement visible à une intersection ou dans les virages.
- En présence de feux de circulation, de panneaux réfléchissants, de panneaux clignotants ou d'un miroir devant.
- Un catadioptré ou un feu clignotant se trouve devant (zone de constructions).
- Les conditions de circulation sont mauvaises ; par exemple, la route est mouillée, verglacée ou couverte de neige.
- Un véhicule surgit brusquement d'un virage.
- Le véhicule est penché à cause d'un pneu à plat ou est remorqué.
- L'éclairage provenant d'un véhicule venant d'en face ou situé devant n'est pas détecté en raison des obstacles dans l'air comme la fumée d'échappement, la fumée, le brouillard, la neige, ou les projections d'eau ou le blizzard sur la route, ou la buée sur les phares, etc.

### **i Informations**

**Pour plus de détails sur les limitations de la caméra avant, reportez-vous à la section « Assistance à l'évitement de collision avant (FCA) » au chapitre 7.**

### **⚠ AVERTISSEMENT**

- **Parfois, l'Assistant phare peut ne pas fonctionner correctement. L'assistance de feux de route est prévue pour votre commodité uniquement. Le conducteur a la responsabilité de conduire prudemment et de toujours vérifier l'état de la route pour votre sécurité.**
- **Lorsque le HBA (assistant phares) ne fonctionne pas normalement, changez manuellement la position des phares entre les feux de route et les feux de croisement.**

## ESSUIE-GLACES ET LAVE-GLACES

### ■ Type A

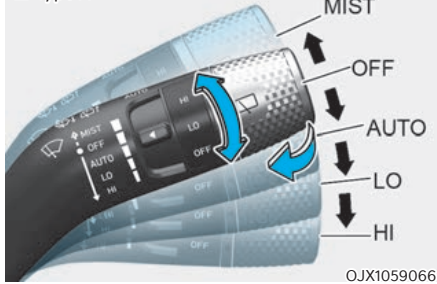

### ■ Type B

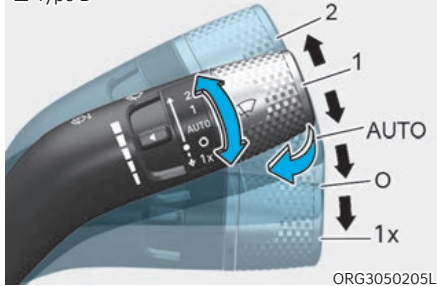

### ■ Type C

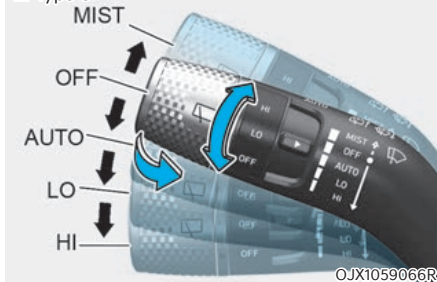

### Essuie-glaces avant

Fonctionnent comme suite lorsque le bouton de démarrage/arrêt du moteur est en position ON.

**BRUME (1x) :** Pour un seul cycle de balayage, relevez le levier (ou abaissez-le), puis relâchez-le. Si le levier est maintenu dans cette position, les essuie-glaces fonctionnent de manière continue.

**OFF (O) :** Les essuie-glaces ne fonctionnent pas.

**AUTO :** Le capteur de pluie situé à l'extrémité supérieure de la vitre du pare-brise détecte l'importance de la pluie et commande le cycle de balayage pour un intervalle approprié. Plus la pluie est forte, plus les essuie-glaces fonctionnent rapidement. Lorsque la pluie s'arrête, les essuie-glaces s'arrêtent. Pour faire varier la vitesse, tournez la molette de commande de vitesse.

**LO (1) :** le balayage est plus lent.

**HI (2) :** le balayage est plus rapide.

### **i** Informations

**En cas de forte accumulation de neige ou de glace sur le pare-brise, dégivrez le pare-brise pendant environ 10 minutes ou jusqu'à ce que la neige et/ou la glace aient fondu avant d'utiliser les essuie-glaces pour assurer leur bon fonctionnement.**

**Si vous ne retirez pas la neige et/ou la glace avant d'utiliser les essuie-glaces et le lave-glace, vous risquez de les endommager.**

### Commande AUTO (automatique)

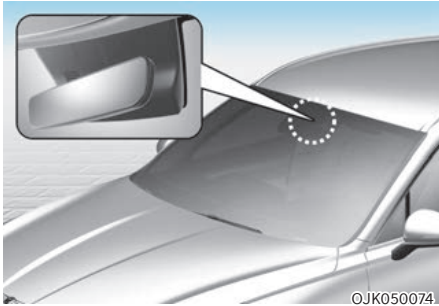

Le capteur de pluie situé à l'extrémité supérieure de la vitre du pare-brise détecte l'importance de la pluie et commande le cycle de balayage pour un intervalle approprié.

Le temps de fonctionnement des essuie-glaces est automatiquement contrôlé en fonction de la pluie.

Lorsque la pluie s'arrête, les essuie-glaces s'arrêtent.

Pour faire varier le réglage de sensibilité, tournez le bouton de commande de sensibilité.

Si le commutateur des essuie-glaces est réglé en mode AUTO lorsque le bouton de démarrage/arrêt du moteur est en position ON, l'essuie-glace fonctionnera une fois pour effectuer une auto-vérification du système. Réglez les essuie-glaces sur la position OFF (O) lorsque vous ne les utilisez pas.



### AVERTISSEMENT

Pour éviter les blessures dues aux essuie-glaces, respectez les consignes suivantes lorsque le moteur tourne et que le commutateur des essuie-glaces est en mode AUTO :

- Ne touchez pas la partie supérieure de la vitre du pare-brise en face du capteur de pluie.
- N'essuyez pas la partie supérieure de la vitre du pare-brise avec un chiffon humide ou mouillé.
- N'exercez pas de pression sur la vitre du pare-brise.

### REMARQUE

- Avant de laver le véhicule, mettez le commutateur des essuie-glaces en position OFF (O) pour désactiver le balayage automatique. Les essuie-glaces peuvent fonctionner et être endommagés si le commutateur est mis en mode AUTO pendant le lavage du véhicule.
- Ne retirez pas le cache du capteur situé à l'extrémité supérieure de la vitre du pare-brise côté passager. Les composants du système pourraient être endommagés et ne seraient pas couverts par la garantie de votre véhicule.
- En raison de l'utilisation d'un capteur de lumière, un dysfonctionnement temporaire peut se produire à cause d'un changement brusque de lumière ambiante dû à des graviers et de la poussière sur la route.

## Lave-glaces avant

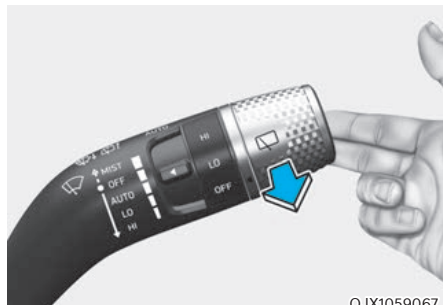

En position OFF (O), tirez doucement le levier vers vous pour pulvériser du liquide lave-glace sur le pare-brise et pour actionner les essuie-glaces pendant 1 à 3 cycles. La pulvérisation et les essuie-glaces continuent à fonctionner jusqu'à ce que vous relâchiez le levier. Si le lave-glace ne fonctionne pas, il est peut-être nécessaire d'ajouter du liquide dans le réservoir de lave-glace.

### **Recirculation d'air lorsque le liquide de lave-glace est utilisé**

Lorsque du liquide lave-glace est utilisé, afin d'empêcher l'odeur de celui-ci de pénétrer dans l'habitacle, le mode de recirculation et la climatisation sont automatiquement activés en fonction de la température extérieure. Si vous sélectionnez le nouveau mode pendant que la fonction est en cours d'exécution, la fonction reprendra après un certain temps. Elle peut ne pas fonctionner dans certaines conditions telles que par temps froid ou avec le moteur arrêté.

**Pour plus de détails, reportez-vous à la section « Fonctions supplémentaires de climatisation » de ce chapitre.**



## AVERTISSEMENT

Lorsque la température extérieure est inférieure à zéro, réchauffez **TOUJOURS** le pare-brise à l'aide du dégivreur pour éviter que le liquide ne gèle sur le pare-brise et n'affecte votre visibilité, ce qui pourrait entraîner un accident et des blessures graves, voire mortelles.

## REMARQUE

- Pour éviter d'endommager la pompe du lave-glace, n'utilisez pas le lave-glace lorsque le réservoir de liquide est vide.
- Pour éviter d'endommager les essuie-glaces ou le pare-brise, n'utilisez pas les essuie-glaces lorsque le pare-brise est sec.
- Pour éviter d'endommager les bras des essuie-glaces ou d'autres composants, n'essayez pas de déplacer les essuie-glaces manuellement.
- Pour éviter d'endommager le système d'essuie-glaces et de lave-glace, utilisez du liquide lave-glace antigel en hiver ou par temps froid.

## Essuie-glace et lave-glace de lunette arrière

### ■ Type A

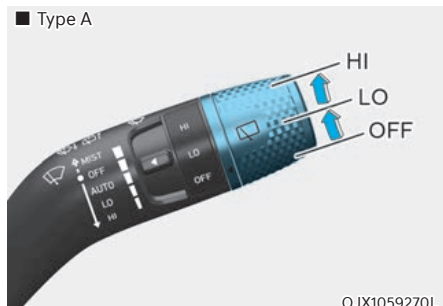

OJX1059270L

### ■ Type B

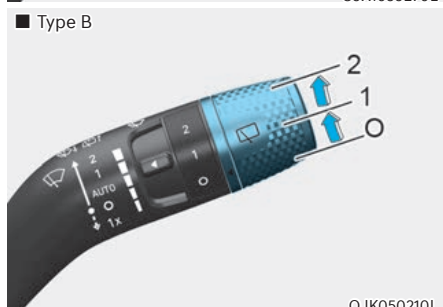

OJK050210L

### ■ Type C

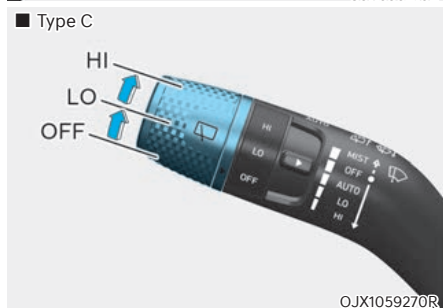

OJX1059270R

Le commutateur d'essuie-glace et de lave-glace de lunette arrière est situé à l'extrémité du levier du commutateur d'essuie-glaces et de lave-glace. Tournez le commutateur sur la position désirée pour actionner l'essuie-glace et le lave-glace de lunette arrière.

HI (2) – Vitesse d'essuie-glace élevée

LO (1) – Vitesse d'essuie-glace basse

OFF (O) – arrêté



OJX1059068

Repoussez le levier pour pulvériser du liquide lave-glace à l'arrière et pour actionner l'essuie-glace arrière sur 1-3 cycles. La pulvérisation et les essuie-glaces continuent à fonctionner jusqu'à ce que vous relâchiez le levier.

### **Essuie-glace arrière automatique**

L'essuie-glace arrière fonctionnera lorsque le véhicule est en marche arrière avec les essuie-glace avant activés en sélectionnant la fonction dans le menu Réglages du système d'infodivertissement.

- Configuration → Véhicule → Confort → Essuie-glace arrière auto (marche arrière)

**Pour en savoir plus, lisez le QR code dans le manuel élémentaire fourni séparément.**



## SYSTÈME DE COMMANDE AUTOMATIQUE DE CLIMATISATION

### ■ Siège avant

- Contrôle siège avant



- Commande de siège arrière (si équipé)



OJK050103L/OJK050104

### **Contrôle siège avant**

1. Contrôle de la température du conducteur
2. Contrôle de la température du passager
3. Commande de vitesse du ventilateur
4. Sélection du mode conducteur
5. Sélection du mode passager
6. AUTO (contrôle automatique)
7. OFF (système éteint)
8. Dégivreur de pare-brise
9. Commande d'admission d'air

10. SYNC

11. Dégivreur de lunette arrière
12. A/C (climatisation)
13. Contrôle arrière

### **Contrôle siège arrière**

1. Commande de température
2. Sélection du mode
3. AUTO
4. OFF (système éteint)
5. Écran de climatisation

### **i Informations**

Utilisez un chiffon en microfibre doux et propre pour essuyer délicatement les empreintes digitales de l'écran tactile.

- Siège arrière (si équipé)
  - Contrôle siège arrière



OJK050100

1. Commande de vitesse du ventilateur
2. Commande de température
3. OFF (système éteint)
4. AUTO (contrôle automatique)
5. Sélection du mode

### **i** Informations

La sélection de la température et du mode (direction du flux d'air) peut être contrôlée depuis le siège arrière. Cependant, si « Configuration → Véhicule → Climatisation → Fonctions de climatisation → Verrouiller la climatisation arrière » est sélectionné, la climatisation arrière ne peut être actionnée que depuis le siège avant. Désélectionnez « Verrouiller la climatisation arrière » avant de l'utiliser depuis les sièges arrière.

## Mode de commande automatique de température

Le système de commande automatique de climatisation est contrôlé par le réglage de la température désirée.

### 1. Sélectionnez AUTO.

La sélection du mode, la vitesse du ventilateur, l'admission d'air et la climatisation seront contrôlées automatiquement par le réglage de température que vous sélectionnez.

### 2. Lorsque le système de climatisation est contrôlé automatiquement, la vitesse du ventilateur peut être sélectionnée (faible/moyenne/élevée).

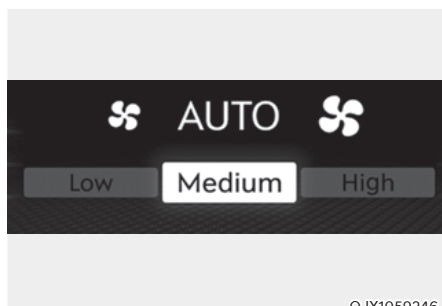

OJX1059246

- Haut : à utiliser lorsqu'une vitesse de ventilateur plus élevée est préférée pour le chauffage ou le refroidissement rapide.
- Moyen : à utiliser lorsqu'une vitesse moyenne du ventilateur est préférée pour le refroidissement ou le chauffage.
- Faible : à utiliser lorsqu'une vitesse faible du ventilateur est préférée pour le refroidissement ou le chauffage.

### 3. Tournez la molette de commande de température sur la température désirée. Si la température est réglée sur la valeur la plus basse (Lo), le système de climatisation fonctionne de manière continue. Lorsque l'habitacle a suffisamment refroidi, réglez la molette sur un point de consigne de température plus élevé si possible.

Pour désactiver le fonctionnement automatique, sélectionnez l'une des fonctions suivantes :

- Sélection de mode (pour l'Europe)
- Dégivrage du pare-brise avant (appuyez sur le bouton encore une fois pour désactiver la fonction de dégivrage de pare-brise avant. Le signe « AUTO » s'éclaire encore une fois sur l'écran d'information de la climatisation.)
- Commande de vitesse du ventilateur
- A/C (climatisation) (sauf Europe)

La fonction sélectionnée est contrôlée manuellement, alors que les autres sont automatiques.

Pour votre confort et pour améliorer l'efficacité de la climatisation, utilisez le bouton AUTO et réglez la température à 22°C (72°F).

Pour changer les unités de température entre °C et °F ou entre °F et °C :

Sélectionnez « Configuration → Paramètres généraux → Unités de mesure → Température → °C/°F » dans le menu Réglages du système d'infodivertissement.

## **i** Informations

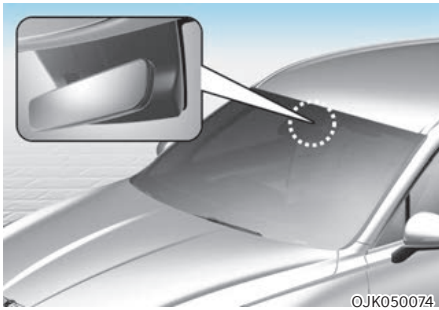

**Ne placez aucun objet à proximité du capteur de lumière ambiante/solaire pour garantir un contrôle optimal du système de chauffage et de refroidissement.**

## Mode de commande manuelle de température

Le système de chauffage et de climatisation peut être commandé manuellement en appuyant sur d'autres boutons que le bouton AUTO. Dans ce cas, le système fonctionne de manière séquentielle dans l'ordre des boutons sélectionnés.

Lorsque vous sélectionnez d'autres fonctions autres que la fonction AUTO alors que le fonctionnement automatique est activé, les fonctions non sélectionnées sont contrôlées automatiquement.

1. Démarrez le véhicule.
2. Réglez le mode sur la position souhaitée.  
Pour améliorer l'efficacité du chauffage et du refroidissement, sélectionnez le mode de la façon suivante :
  - Chauffage :
  - Refroidissement :
3. Réglez la commande de la température sur la position souhaitée.
4. Réglez la commande d'arrivée de l'air sur le mode frais ou recirculation.
5. Réglez la commande de vitesse du ventilateur sur la vitesse désirée.
6. Activez le système de climatisation si vous le souhaitez.
7. Appuyez sur le bouton AUTO pour remettre la commande du système en mode entièrement automatique.

Les réglages du système de commande de climatisation resteront identiques, même si le véhicule est arrêté et le contact coupé. Toutefois, les réglages du système de commande de climatisation sont réinitialisés lorsque la batterie a été déchargée, ou lorsque les câbles ont été débranchés.

Dans ce cas, réglez à nouveau le système de commande de climatisation.

## Sélection du mode

### ■ Siège avant

- Contrôle siège avant



- Contrôle siège arrière



OJK050105L/OJK050106

## Sélection du mode de siège avant

- Appuyez sur la direction du flux d'air sur l'écran d'informations de climatisation pour sélectionner la direction du flux d'air.
- Appuyez sur le bouton SYNC et lorsque le voyant du bouton s'éteint, la direction du flux d'air du siège du conducteur, du siège du passager et du siège arrière peut être contrôlée individuellement, mais les passagers et les sièges arrière ne peuvent pas sélectionner (👉).
- Appuyez sur ARRIÈRE (1) pour contrôler la sélection du mode de siège arrière à partir des sièges avant.
- Vous pouvez sélectionner 2 à 3 modes en même temps.

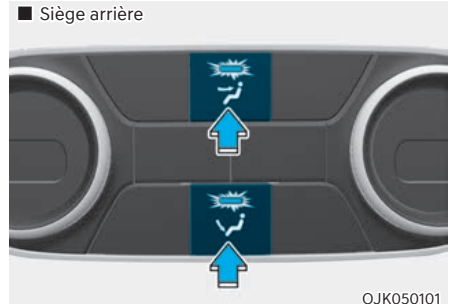

OJK050101

## Sélection du mode de siège arrière

- Appuyez sur le bouton pour sélectionner la direction du flux d'air vers la position souhaitée.
- Vous pouvez sélectionner 2 modes en même temps.

### ■ Conduite à gauche

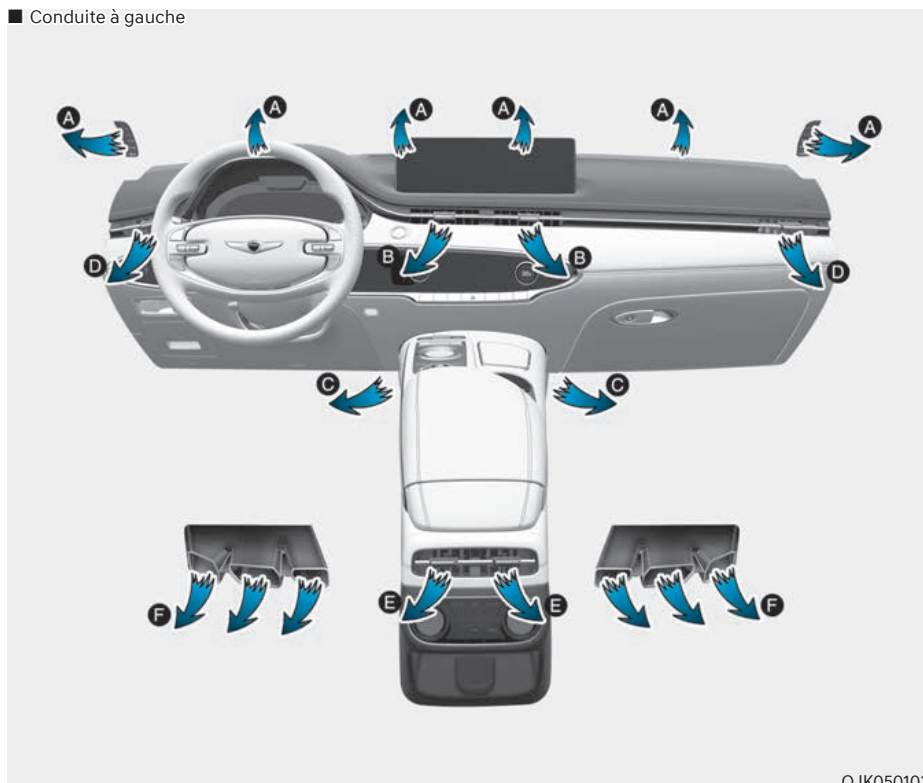

OJK050102

### Direction du flux d'air

L'icône ou le bouton de sélection de mode contrôle la direction du flux d'air à travers le système de ventilation.

## ■ Conduite à droite

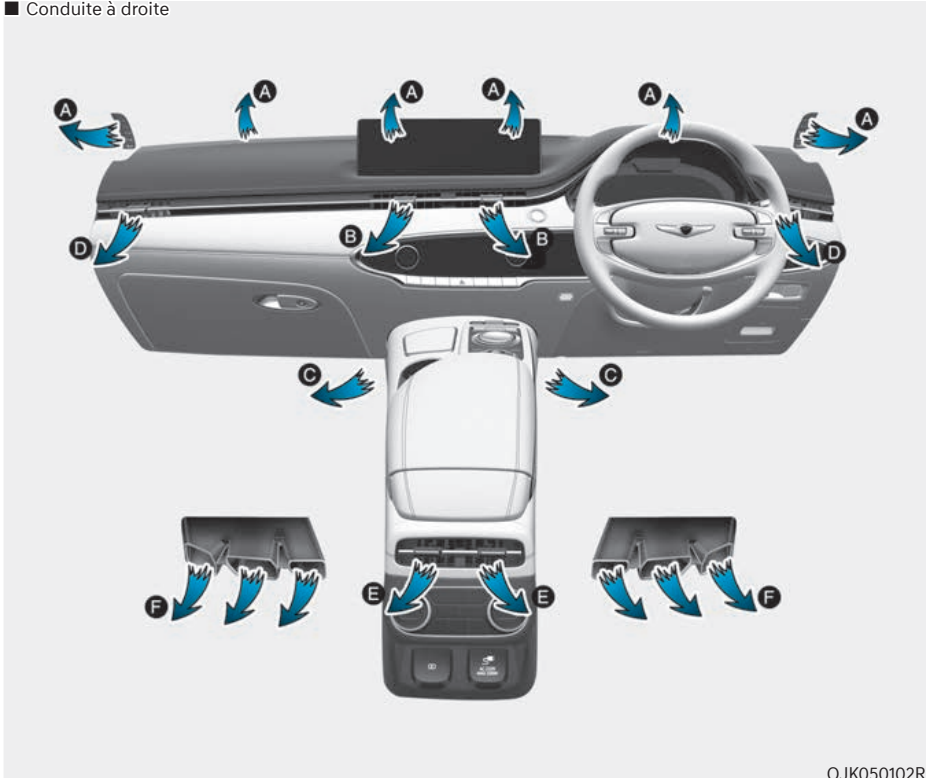
**Direction du flux d'air**

L'icône ou le bouton de sélection de mode contrôle la direction du flux d'air à travers le système de ventilation.

- Siège avant



Dégivrage (A, D)

La majorité du débit d'air est orienté vers le pare-brise.



Niveau visage (B, D, E)

Le flux d'air est dirigé vers le haut du corps et le visage. De plus, chaque sortie peut être contrôlée pour diriger l'air qui en sort.



Niveau plancher (A, C, F)

L'essentiel du flux d'air est dirigé vers le plancher et une petite partie de l'air est dirigée vers le pare-brise et les dégivreurs des vitres latérales.

- Siège arrière



Niveau visage (E)

Le flux d'air est dirigé vers le haut du corps et le visage.



Niveau plancher (F)

La majorité du flux d'air est orientée vers le plancher.

### Informations

**Deux à trois modes de débit d'air peuvent être sélectionnés en même temps.**



## Dégivreur de pare-brise

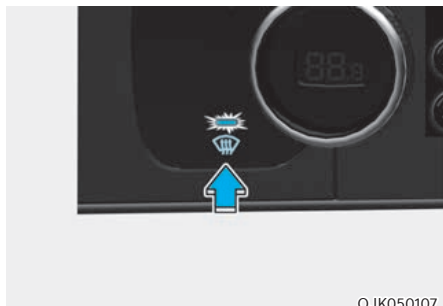

OJK050107

### Niveau de dégivrage (A, D)

Appuyez sur le bouton, le témoin lumineux du bouton s'allume et l'indicateur de dégivrage du pare-brise apparaît sur l'écran d'informations de climatisation.

L'essentiel du flux d'air est dirigé vers le pare-brise et une petite partie de l'air est dirigée vers les dégivrateurs des vitres latérales.

Lorsque la logique de désembuage est activée, le mode Frais est sélectionné et la climatisation est sélectionnée en fonction de la température extérieure.

Appuyez sur le bouton, le témoin s'éteint les paramètres précédents sont sélectionnés.

## Aérations du tableau de bord

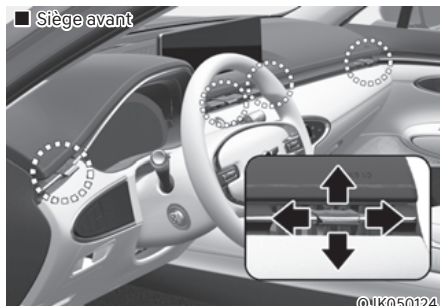

©JK050124



©JK050125

Le flux d'air des aérations du tableau de bord peut être dirigé vers le haut/bas ou vers la gauche/droite à l'aide du levier de réglage des aérations.



Le flux d'air peut également être FERMÉ à l'aide du levier de réglage des aérations.

Éloignez le levier horizontalement du siège pour fermer jusqu'à ce que les leviers s'enclenchent et se verrouillent. Déplacez légèrement le levier vers la position assise pour déverrouiller et ouvrir.

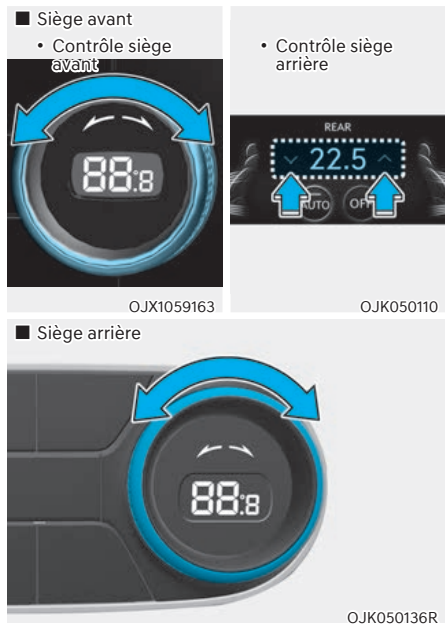
### Commande de température



Tournez la molette vers la droite pour augmenter la température. Tournez la molette vers la gauche pour diminuer la température.

Appuyez également sur l'icône  ou  pour sélectionner la température des sièges arrière depuis les sièges avant.

La température peut être augmentée ou diminuée par incréments de 0,5 °C pour chaque emplacement incrémentiel. Lorsqu'elle est réglée sur la température la plus basse, la climatisation fonctionnera initialement en continu pour refroidir rapidement l'intérieur du véhicule. Une fois que la température intérieure a suffisamment refroidi, sélectionnez AUTO et réglez la température sur 22 °C.

### SYNC



#### Réglage de la température et de la direction du flux d'air de manière égale

Appuyez sur SYNC (témoin allumé), la température du siège arrière et la direction du flux d'air sont réglées de la même manière que la commande du conducteur. Vous pouvez également activer ou désactiver la fonction SYNC en touchant la direction du flux d'air du siège conducteur et du siège passager en même temps sur l'écran d'information de la climatisation avant.

#### Réglage de la température et de la direction du flux d'air de manière individuelle

Appuyez sur SYNC (témoin éteint), la température des sièges avant et arrière et la direction du flux d'air sont réglées de manière individuelle.

## Commande d'admission d'air



OJK050109

La commande d'admission d'air sert à sélectionner le mode air Frais (air extérieur) ou le mode Recirculation (air de l'habitacle).

### Mode Recirculation



Lorsque la position de recirculation d'air est sélectionnée, l'air de l'habitacle passe par le système pour être chauffé ou refroidi selon la fonction sélectionnée.

### Mode air Frais



Lorsque le mode air Frais est sélectionné, l'air entre dans le véhicule depuis l'extérieur et il est chauffé ou refroidi selon la fonction sélectionnée.

## Informations

Il est recommandé d'activer d'abord le système en mode air Frais. Utilisez temporairement le mode Recirculation uniquement lorsque nécessaire. Le fonctionnement prolongé du chauffage en mode Recirculation et avec la climatisation activée peut embuer le pare-brise. En outre, l'usage prolongé de la climatisation en mode Recirculation peut générer de l'air excessivement sec et déshumidifié dans la cabine et peut favoriser la formation d'une odeur de poussière due à l'air stagnant.

## AVERTISSEMENT

- L'usage continu du système de climatisation en mode Recirculation pendant une période prolongée peut provoquer une somnolence chez les occupants de l'habitacle. Ceci peut entraîner une perte de contrôle du véhicule et un accident.
- L'utilisation continue du système de climatisation en mode Recirculation avec la climatisation désactivée peut entraîner une augmentation de l'humidité dans l'habitacle. Ceci peut entraîner de la condensation qui s'accumule sur le pare-brise et gêne votre visibilité.
- Ne vous endormez pas et ne restez pas en stationnement dans le véhicule avec les vitres ouvertes et le chauffage ou la climatisation pendant des périodes prolongées. Cela pourrait augmenter le niveau de dioxyde de carbone dans l'habitacle et entraîner des blessures graves voire mortelles.

### Commande de vitesse du ventilateur

- Siège avant
  - Contrôle siège avant



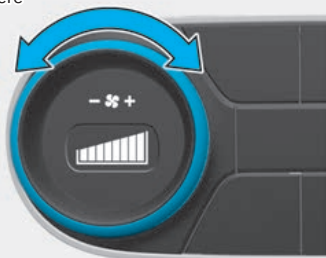

OJK050111L

- Siège arrière



OJK050127

La vitesse du ventilateur peut être réglée en touchant l'icône  ou , ou en tournant la molette de commande de vitesse du ventilateur.

La ventilation d'air augmente avec la vitesse du ventilateur.

Appuyez sur l'icône ou le bouton OFF pour éteindre le ventilateur.

### Informations

Pour aider à améliorer le son du microphone, la vitesse du ventilateur peut ralentir automatiquement pendant quelques minutes lorsque vous activez la reconnaissance vocale ou le dispositif mains libres.

### REMARQUE

Faire fonctionner le ventilateur lorsque le bouton de démarrage/arrêt du moteur est en position ON peut entraîner la décharge de la batterie. Utilisez le ventilateur quand le moteur tourne.

### Climatisation

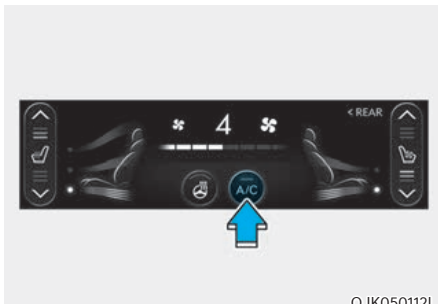

OJK050112L

Touchez l'icône A/C pour allumer manuellement la climatisation (le voyant s'allume) et l'éteindre.

## Mode Arrêt



Appuyez sur l'icône ou le bouton OFF pour désactiver le système de climatisation. Vous pouvez toujours utiliser les boutons de mode et d'admission d'air tant que le bouton de démarrage/arrêt du moteur est en position ON.

## Fonctionnement du système

### Refroidissement / Ventilation

1. Sélectionnez le mode Niveau visage ( ).
2. Réglez la commande d'arrivée de l'air sur le mode frais ou recirculation.
3. Réglez la commande de la température sur la position souhaitée.
4. Réglez la commande de vitesse du ventilateur sur la vitesse désirée.

### Chauffage

1. Sélectionnez le mode Niveau plancher ( ).
2. Réglez la commande d'arrivée de l'air sur le mode frais ou recirculation.
3. Réglez la commande de la température sur la position souhaitée.
4. Réglez la commande de vitesse du ventilateur sur la vitesse désirée.
5. Si vous le souhaitez, activez la climatisation avec la molette de commande de température réglée sur chauffage pour déshumidifier l'air avant qu'il n'entre dans l'habitacle.

Si le pare-brise s'embue, sélectionnez le mode de dégivrage avant ( ).

### Conseils d'utilisation

- Pour empêcher la poussière ou des fumées désagréables d'entrer dans le véhicule par le système de ventilation, réglez temporairement la commande d'entrée d'air sur le mode recyclage. Remettez la commande en mode Frais lorsque l'air extérieur désagréable a diminué. Le conducteur restera ainsi vigilant et confortable.
- Pour éviter que l'intérieur du pare-brise ne soit embué, réglez la commande d'entrée d'air sur le mode frais et la vitesse du ventilateur sur la position souhaitée ; activez la climatisation et réglez la commande de température à la température désirée.

### **Climatisation**

Le système de climatisation de votre véhicule de marque Genesis utilise un réfrigérant R-134a ou R-1234yf.

1. Démarrez le véhicule.
2. Appuyez sur l'icône A/C.
3. Réglez le mode sur le Niveau visage (👤).
4. Réglez temporairement la commande d'entrée d'air sur le mode Recyclage pour refroidir rapidement l'habitacle. Lorsque la température souhaitée dans l'habitacle est atteinte, remettez la commande d'entrée d'air sur le mode Frais.
5. Réglez la commande de vitesse du ventilateur et de température de façon à maintenir un confort optimal.

Lorsque vous désirez un refroidissement maximum, réglez la commande de température sur la valeur la plus basse, puis la commande de vitesse du ventilateur au maximum.

### **REMARQUE**

**Lorsque vous utilisez la climatisation, surveillez de près la jauge de température du moteur en conduisant dans les montées ou sur les routes à forte circulation lorsque la température extérieure est élevée. L'utilisation du système de climatisation dans les montées ou lorsque la température extérieure est élevée peut faire surchauffer le moteur. Vous pouvez continuer à utiliser le ventilateur, mais vous devez arrêter la climatisation si la jauge de température du moteur indique une surchauffe.**

### **Conseils d'utilisation de la climatisation**

- Si le véhicule est resté stationné au soleil par temps chaud, ouvrez les vitres quelques instants pour laisser l'air chaud à l'intérieur du véhicule s'échapper.
- Après avoir atteint un refroidissement suffisant, repassez du mode air recyclé en mode air frais.
- Pour réduire l'humidité à l'intérieur des vitres par temps pluvieux ou humide, faites baisser l'humidité à l'intérieur du véhicule en activant la climatisation avec les vitres et le toit ouvrant fermés.
- Utilisez le système de climatisation au minimum quelques minutes par mois pour optimiser son fonctionnement.
- Si vous utilisez la climatisation de manière excessive, la différence entre la température de l'air extérieur et celle du pare-brise peut produire de la buée sur le pare-brise et gêner la visibilité. Dans ce cas, réglez la sélection du mode sur la position 👤 et la vitesse du ventilateur à la vitesse la plus basse.

## Entretien du système

### Filtere à air de l'habitacle

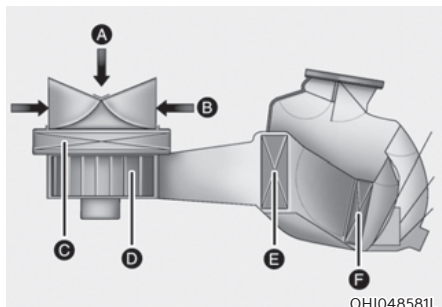

[A] : air extérieur, [B] : air recyclé  
 [C] : filtre à air du climatiseur, [D] : soufflante  
 [E] : boîtier de l'évaporateur, [F] : radiateur de chauffage

Le filtre à air de l'habitacle se trouve derrière la boîte à gants. Il filtre la poussière ou d'autres polluants qui pénètrent dans le véhicule par le système de chauffage et de climatisation.

Nous vous conseillons de faire changer le filtre à air de l'habitacle par un concessionnaire Genesis agréé conformément au calendrier d'entretien. En cas de conduite du véhicule dans des conditions difficiles, comme sur des routes poussiéreuses ou accidentées, le filtre à air de l'habitacle doit être inspecté et changé plus fréquemment.

Si le flux d'air diminue soudainement, nous vous recommandons de faire inspecter le système par un concessionnaire Genesis agréé.

## Vérification de la quantité de réfrigérant pour le climatiseur et de lubrifiant pour le compresseur

Lorsque la quantité de réfrigérant est faible, les performances de la climatisation diminuent. Un remplissage excessif réduit également les performances du système de climatisation.

En cas de fonctionnement anormal, nous vous recommandons de faire inspecter le système par un concessionnaire Genesis agréé.

### REMARQUE

**Il est important d'utiliser le type et la quantité appropriés d'huile et de réfrigérant. Sinon, le compresseur peut être endommagé et le système peut fonctionner de façon anormale. Pour éviter de l'endommager, le système de climatisation de votre véhicule ne doit être effectué que par des techniciens qualifiés et certifiés.**



### AVERTISSEMENT

Véhicules avec réfrigérant R-134a



**Comme le réfrigérant est sous très haute pression, l'entretien du système de climatisation ne doit être effectué que par des techniciens qualifiés et certifiés.**

**Tous les réfrigérants doivent être récupérés avec un équipement adéquat. Il est dangereux pour les personnes et l'environnement de libérer directement des réfrigérants dans l'atmosphère. Le non respect de ces avertissements peut entraîner des blessures graves.**

## AVERTISSEMENT

### Véhicules avec réfrigérant R-1234yf



Comme le réfrigérant est légèrement inflammable et sous très haute pression, l'entretien du système de climatisation ne doit être effectué que par des techniciens qualifiés et certifiés. Il est important d'utiliser le type et la quantité appropriés d'huile et de réfrigérant.

Tous les réfrigérants doivent être récupérés avec un équipement adéquat. Il est dangereux pour les personnes et l'environnement de libérer directement des réfrigérants dans l'atmosphère. Le non respect de ces avertissements peut entraîner des blessures graves.



### Étiquette du fluide réfrigérant de climatisation

Vous pouvez identifier le liquide réfrigérant du système de climatisation utilisé dans votre véhicule en consultant l'étiquette située à l'intérieur du capot.

#### ■ Exemple

##### • Type A



OHYK059004

##### • Type B



OHYK059001

Chacun des symboles et les spécifications sur l'étiquette de réfrigérant de climatisation sont représentés comme suit :

1. Classification du réfrigérant
2. Quantité de fluide réfrigérant
3. Classification du lubrifiant du compresseur
4. Attention
5. Réfrigérant inflammable
6. Pour demander à un technicien qualifié d'entretenir le système de climatisation
7. Manuel d'entretien





## DÉGIVRAGE ET DÉSEMBUAGE DU PARE-BRISE



### AVERTISSEMENT

Chauffage du pare-brise

N'utilisez pas la position  pendant que le refroidissement fonctionne dans des conditions très humides. La différence entre la température de l'air extérieur et celle du pare-brise peut produire de la buée sur le pare-brise et réduire la visibilité, provoquer un accident et causer des blessures graves voire mortelles. Dans ce cas, placer la sélection du mode en position  et régler la vitesse du ventilateur sur une vitesse inférieure.

- Pour des performances de dégivrage maximales, réglez la commande de température sur le réglage de température le plus élevé et la commande de vitesse du ventilateur sur le réglage le plus élevé.
- Si vous souhaitez de l'air chaud au niveau du plancher pendant le dégivrage ou le désembuage, réglez le mode sur la position plancher - dégivrage.
- Avant de prendre la route, retirez la neige et la glace présentes sur le pare-brise, la lunette arrière, les rétroviseurs extérieurs et l'ensemble des vitres latérales.
- Retirez la neige et la glace du capot et des admissions d'air de la grille pour améliorer l'efficacité du chauffage et du dégivrage, ainsi que pour réduire les risques de formation de buée sur le pare-brise.

### REMARQUE

Si le moteur est encore froid après le démarrage, une brève période de réchauffement du moteur peut être nécessaire pour que le flux d'air ventilé devienne tiède ou chaud.

### Pour désembuer le pare-brise

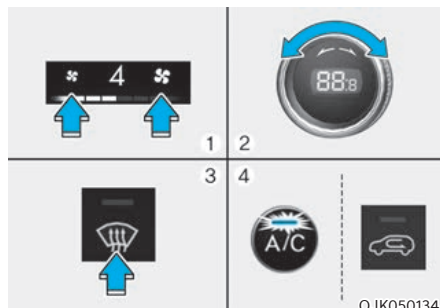

OJK050134

1. Sélectionnez la vitesse du ventilateur souhaitée.
2. Sélectionnez la température désirée.
3. Appuyez sur le bouton de dégivrage ()
4. Le mode Frais est sélectionné automatiquement.

Assurez-vous que la commande d'admission d'air est en mode Frais. Si le témoin lumineux de la commande d'entrée d'air est allumé, appuyez une fois sur le bouton pour activer le mode Frais (le témoin s'éteint).

Si la position  est sélectionnée, la vitesse du ventilateur augmente automatiquement.

## Pour dégivrer l'extérieur du pare-brise

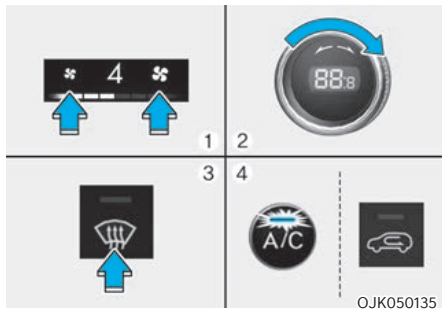

1. Réglez la vitesse du ventilateur sur la position maximale (la plus à droite).
2. Réglez la température sur la position la plus chaude (HI).
3. Appuyez sur le bouton de dégivrage (☀️).
4. Le mode Frais est sélectionné automatiquement.

Assurez-vous que la commande d'admission d'air est en mode Frais. Si le témoin lumineux de la commande d'entrée d'air est allumé, appuyez une fois sur le bouton pour activer le mode Frais (le témoin s'éteint).

Si la position ☀️ est sélectionnée, la vitesse du ventilateur est réglée sur une vitesse plus élevée.

## Logique de désembuage

Pour réduire le risque de formation de buée sur l'intérieur du pare-brise, l'entrée d'air ou la climatisation sont commandées automatiquement en fonction de certaines conditions, telles que les positions ☀️ . Pour annuler ou réinitialiser la logique de désembuage, effectuez les opérations suivantes.

1. Appuyez sur le bouton de démarrage/arrêt du moteur pour le mettre en position ON.
2. Appuyez sur le bouton de dégivrage (☀️) ou (🌀).
3. En touchant l'icône de climatisation (A/C), appuyez sur le bouton de commande d'admission d'air au moins 5 fois en l'espace de 3 secondes.

Le voyant de commande d'admission d'air clignote 3 fois pour indiquer que la logique de désembuage a été désactivée. Répétez les mêmes étapes pour réactiver la logique de désembuage.

Si la batterie a été déchargée ou débranchée, la logique de désembuage est réinitialisée.

## Dégivreur de lunette arrière

### REMARQUE

Pour ne pas endommager les éléments conducteurs du dégivreur situés sur la face intérieure de la lunette arrière, n'utilisez jamais d'instruments tranchants ou de produits de nettoyage contenant des abrasifs pour nettoyer les vitres.

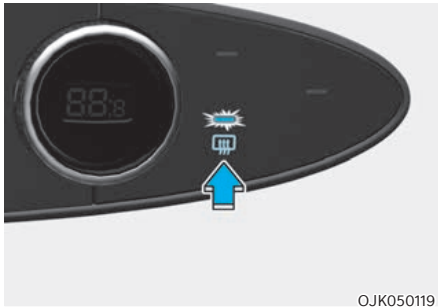

OJK050119

Le dégivreur chauffe la lunette arrière pour éliminer le givre, la buée ou la fine pellicule de glace qui peut se former à l'intérieur ou à l'extérieur lorsque le moteur tourne.

- Pour activer le dégivreur de lunette arrière, appuyez sur le bouton du dégivreur situé sur le panneau de commande central. L'indicateur sur le dégivreur de lunette arrière s'allume lorsque le dégivreur est activé.
- Pour désactiver manuellement le dégivreur, appuyer une nouvelle fois sur le bouton.

### **i** Informations

- En cas de forte accumulation de neige sur la lunette arrière, retirez-la avant d'activer le dégivreur arrière.
- Le dégivreur de la lunette arrière s'éteint automatiquement après environ 20 minutes de fonctionnement ou lorsque le bouton de démarrage/arrêt du moteur est mis en position OFF.

### **Dégivreur du rétroviseur extérieur**

Si votre véhicule est équipé de dégivreurs sur les rétroviseurs extérieurs, ceux-ci fonctionnent en même temps que vous activez le dégivreur de la lunette arrière.

## FONCTIONNALITÉS SUPPLÉMENTAIRES DE LA COMMANDE DE CLIMATISATION

### Système de désembuage automatique

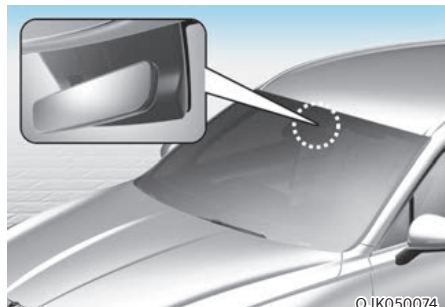

Le désembuage automatique permet de réduire la probabilité de formation de buée sur la face intérieure du pare-brise en détectant le taux d'humidité.

Le système de désembuage automatique fonctionne lorsque le chauffage ou la climatisation sont activés.

#### **i** Informations

**Le système de désembuage automatique peut ne pas fonctionner correctement lorsque la température extérieure est inférieure à -10 °C (14 °F).**



Le témoin s'allume lorsque le système de désembuage automatique fonctionne.

Si une quantité élevée d'humidité est détectée dans le véhicule, le système de désembuage automatique est activé. Les étapes suivantes sont effectuées automatiquement :

- Sauf Europe

Étape 1) La climatisation s'allume.

Étape 2) La commande d'admission d'air passe en mode Frais.

Étape 3) Le mode passe en dégivrage pour diriger le flux d'air vers le pare-brise.

Étape 4) La vitesse du ventilateur se règle sur MAX.

- Pour l'Europe

Étape 1) La climatisation s'allume.

Étape 2) La commande d'admission d'air passe en mode Frais.

Étape 3) La vitesse du ventilateur se règle sur MAX.

Étape 4) Le mode passe en dégivrage pour diriger le flux d'air vers le pare-brise.

Si la climatisation est arrêtée ou si le mode recyclage est sélectionné manuellement lorsque le désembuage automatique est en marche, le témoin du système de désembuage automatique clignote 3 fois pour indiquer que l'opération manuelle a été annulée.

## Activation ou désactivation du système de désembuage automatique

### Climatisation

Appuyez sur le bouton de dégivrage du pare-brise pendant 3 secondes lorsque le bouton de démarrage/arrêt du moteur est en position ON. Lorsque le système de désembuage automatique est désactivé, le symbole ADS OFF clignote 3 fois et ADS OFF s'affiche sur l'écran d'informations de climatisation.

Lorsque le système de désembuage automatique est activé, le symbole ADS OFF clignote 6 fois sans signal.

### Système d'info-divertissement

Le système de désembuage automatique peut être activé et désactivé en sélectionnant « Configuration → Véhicule → Climatisation → Options de désembuage/dégivrage → Désembuage automatique » dans le système d'infodivertissement.

**Pour en savoir plus, lisez le QR code dans le manuel élémentaire fourni séparément.**

## Informations

- **Lorsque la climatisation est activée par le système de désembuage automatique, si vous essayez de désactiver la climatisation, le voyant clignotera 3 fois et la climatisation ne sera pas désactivée.**
- **Pour conserver l'efficacité et le rendement du système de désembuage automatique, ne sélectionnez pas le mode Recyclage pendant que le système est en marche.**
- **Lorsque le système de désembuage automatique fonctionne, le réglage de la vitesse du ventilateur, le réglage de la température et la sélection du contrôle d'admission d'air sont tous désactivés.**

## REMARQUE

**Ne retirez pas le cache du capteur situé sur l'extrémité supérieure de la vitre du pare-brise.**

**Des composants du système pourraient être endommagés et les dommages ne seraient pas couverts par la garantie du véhicule.**

## Déshumidification automatique (si équipé)

Pour améliorer la qualité de l'air dans l'habitacle et réduire la buée sur le pare-brise, le mode recyclage s'arrête automatiquement après environ 5 à 30 minutes, selon la température extérieure, et l'entrée d'air passe en mode frais.

## Activation ou désactivation de la déshumidification automatique

### Climatisation

Pour activer ou désactiver la fonction Déshumidification automatique, sélectionnez Niveau du visage (👤) et appuyez sur la commande d'admission d'air (👉) au moins cinq fois en moins de trois secondes. Lorsque la déshumidification automatique est activée, le voyant du bouton de commande d'admission d'air clignote 6 fois. Lorsqu'elle est désactivée, le voyant clignote 3 fois.

### Système d'info-divertissement

La déshumidification automatique peut être activée et désactivée en sélectionnant « Configuration → Véhicule → Climatisation → Ventilation automatique → Déshumidification auto. » dans le système d'infodivertissement.

**Pour en savoir plus, lisez le QR code dans le manuel élémentaire fourni séparément.**

### Recirculation d'air lorsque le liquide de lave-glace est utilisé

Le mode de recirculation s'active automatiquement pour empêcher l'odeur du liquide de lave-glace d'entrer dans l'habitacle lorsque le lave-glace est utilisé.

#### **Activation ou désactivation du mode de recirculation lors de l'utilisation du liquide de lave-glace**

##### Climatisation

Pour activer ou désactiver la fonction Activer lors de l'utilisation du liquide de lave-glace, sélectionnez Niveau du plancher (🌀), puis appuyez sur la commande d'admission d'air (🌀) quatre fois en deux secondes tout en appuyant sur l'icône A/C.

Lorsque Activer lors de l'utilisation du liquide de lave-glace est activé, le voyant du bouton de commande d'admission d'air clignote 6 fois. Lorsqu'elle est désactivée, le voyant clignote 3 fois.

##### Système d'info-divertissement

L'activation lors de l'utilisation du liquide lave-glace peut être activée et désactivée en sélectionnant « Configuration → Véhicule → Climatisation → Air recyclé → Activer lorsque le liquide lave-glace est utilisé (ou verrouillage liquide lave-glace) » depuis le système d'infodivertissement.

**Pour en savoir plus, lisez le QR code dans le manuel élémentaire fourni séparément.**

Cependant, par temps froid, pour éviter que le pare-brise ne s'embue, le mode de recirculation ne peut pas être sélectionné.

### Recyclage de l'air intérieur par le toit ouvrant (si équipé)

Lorsque le toit ouvrant est ouvert, le mode frais est automatiquement sélectionné. Si vous appuyez alors sur le bouton de commande d'admission d'air, le mode recirculation est sélectionné, mais revient au mode frais après 3 minutes. Lorsque le toit ouvrant est fermé, l'admission d'air revient à sa position d'origine précédemment sélectionnée.

### Commandes automatiques qui utilisent les réglages de contrôle de température (pour le siège du conducteur)

La température du siège chauffant du conducteur, du siège ventilé et du volant chauffant est automatiquement contrôlée en fonction de la température intérieure et extérieure du véhicule lorsque le moteur tourne.

Pour utiliser ces fonctions, elles doivent être activées dans le menu Réglages du système d'infodivertissement.

- Configuration → Véhicule → Siège → Chauffage/Ventilation → Auto.  
Commandes automatiques qui utilisent les réglages de climatisation

**Pour plus de détails sur le contrôle automatique du confort, reportez-vous à la section « Sièges chauffants » et « Sièges ventilés » dans le chapitre 3 et à la section « Volant chauffant » de ce chapitre.**

## COMPARTIMENT DE RANGEMENT

### AVERTISSEMENT

Ne rangez jamais des briquets, bouteilles de propane, ou autres matières inflammable/explosives dans le véhicule. Ils peuvent prendre feu et/ou exploser si le véhicule est exposé à de fortes températures pendant des périodes prolongées.

### AVERTISSEMENT

Maintenez TOUJOURS les couvercles des compartiments de rangement bien fermés lorsque vous conduisez. Les objets à l'intérieur de votre véhicule se déplacent à la même vitesse que lui. Si vous devez vous arrêter ou tourner brusquement, ou en cas de collision, les objets peuvent être projetés hors du compartiment et causer des blessures s'ils heurtent le conducteur ou un passager.

### REMARQUE

Pour éviter les vols, ne placez pas d'objets de valeur dans les compartiments de rangement.

## Compartiment de la console centrale



Pour ouvrir :  
Appuyez sur le bouton .

## Boîte à gants

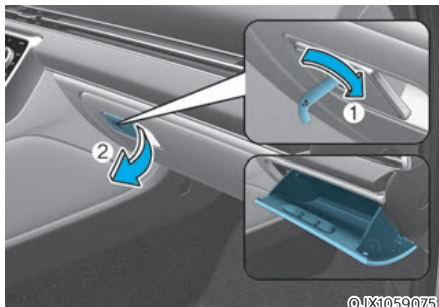

La boîte à gants peut être verrouillée et déverrouillée avec la clé mécanique (1).

Pour ouvrir :  
Tirez sur la poignée (2).

### AVERTISSEMENT

Fermez TOUJOURS la porte de la boîte à gants après utilisation.

Si vous ne la refermez pas, elle pourrait blesser gravement le passager en cas d'accident, même si celui-ci porte sa ceinture de sécurité.

## Porte-lunettes



Pour ouvrir :

Pousser et libérer le couvercle pour ouvrir lentement l'étui. Posez vos lunettes dans la porte du compartiment avec les verres tournés vers l'extérieur.

Pour fermer :

Repoussez le couvercle.

Veillez à fermer l'étui à lunettes pendant la conduite.



### AVERTISSEMENT

- Ranger uniquement des lunettes dans l'étui à lunettes. Ils pourraient être éjectés de l'étui en cas d'arrêt brutal ou d'accident et blesser les passagers.
- N'ouvrez pas l'étui à lunettes lorsque le véhicule se déplace. Le rétroviseur du véhicule pourrait être bloqué par l'ouverture de l'étui à lunettes.
- Ne forcez pas sur les lunettes pour les mettre dans l'étui. Si vous tentez de forcer l'ouverture lorsque les lunettes sont bloquées dans l'étui, vous risquez de vous blesser.

## Support de téléphone portable

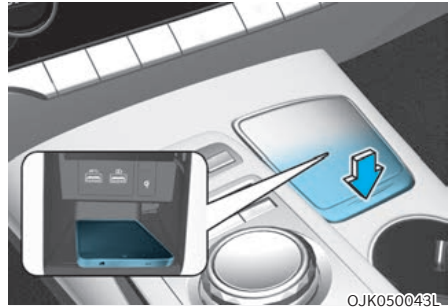

Rangez votre téléphone ou d'autres petits objets pendant que vous conduisez.

### REMARQUE

L'article que vous avez stocké, tel qu'un téléphone portable, peut ne pas tenir dans le support de téléphone portable selon la taille ou la forme de l'article. Ne forcez pas les articles dans le support et fermez le couvercle. Le support de téléphone portable peut ne pas s'ouvrir ou il peut endommager l'article stocké. De plus, n'ouvrez pas de force le couvercle de stockage du téléphone portable lorsqu'il est coincé avec un élément stocké à l'intérieur.



## CARACTÉRISTIQUES INTÉRIEURES

### Porte-gobelet

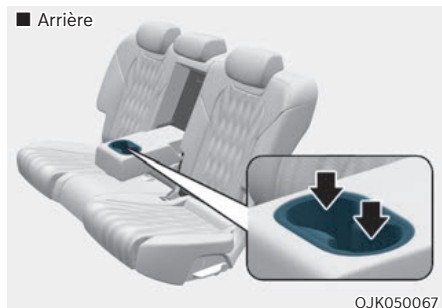
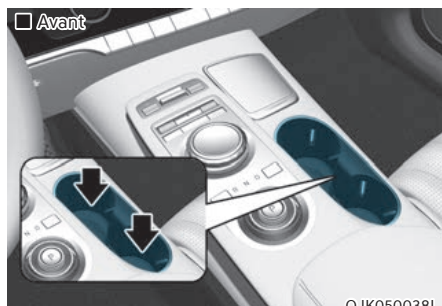

Il est possible de placer des gobelets ou de petites canettes dans les porte-gobelets.

### AVERTISSEMENT

- Évitez de démarrer et de freiner brusquement lorsque le porte-gobelet est utilisé pour éviter de renverser votre boisson. Si du liquide chaud est renversé, vous pourriez vous brûler. En se brûlant, le conducteur peut perdre le contrôle du véhicule et provoquer un accident.
- Ne posez pas de gobelets, de bouteilles, de canettes sans couvercle ou mal fixés avec du liquide chaud dans le porte-gobelet lorsque le véhicule est en mouvement. Un arrêt soudain ou une collision pourrait entraîner des blessures.
- N'utilisez que des gobelets souples dans les porte-gobelets. Des objets durs pourraient vous blesser en cas d'accident.

### AVERTISSEMENT

Ne laissez pas des canettes ou des bouteilles en plein soleil ou dans un véhicule exposé à une forte chaleur. Elles pourraient exploser.

### REMARQUE

- Gardez vos boissons fermées en conduisant pour éviter de les renverser. Si du liquide est renversé, il peut couler dans les circuits électriques/électroniques du véhicule et endommager des pièces électriques/électroniques.
- Pour essuyer du liquide renversé, n'utilisez pas d'air chaud pour l'éliminer ou pour sécher le porte-gobelet. Vous pourriez endommager l'intérieur.

## Cendrier (si équipé)



Pour ouvrir le couvercle :  
Appuyez sur le couvercle et il s'ouvrira  
lentement.

Pour nettoyer le cendrier :

Le récipient en plastique doit être retiré en  
le soulevant du cendrier vers le haut et en le  
tirant vers l'extérieur.

### **AVERTISSEMENT**

**Si vous jetez des cigarettes ou des  
allumettes allumées dans le cendrier avec  
d'autres matériaux combustibles, vous  
risquez de provoquer un départ de feu.**

## Pare-soleil

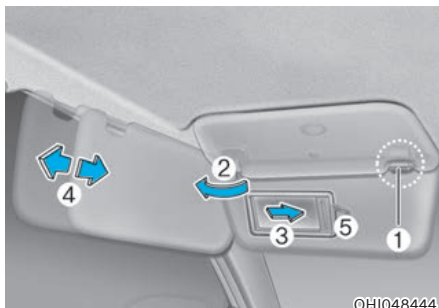

Pour utiliser un pare-soleil, tirez-le vers le  
bas.

Pour utiliser un pare-soleil sur une vitre  
latérale, tirez-le vers le bas, dégagez-le  
de son support (1) et faites-le pivoter  
latéralement (2) vers la vitre.

Pour utiliser le miroir de courtoisie, abaissez  
le pare-soleil et faites glisser le cache du  
miroir (3).

Réglez le pare-soleil vers l'avant ou vers  
l'arrière (4) au besoin (si équipé). Utilisez le  
porte-tickets pour (5) conserver vos tickets.

Refermez correctement le cache du miroir  
de courtoisie et replacez le pare-soleil dans  
sa position initiale après utilisation.

### **AVERTISSEMENT**

**Pour votre sécurité, assurez-vous que le  
pare-soleil n'obstrue pas votre champ de  
vision.**

### **REMARQUE**

**La patte (5) à côté du miroir de courtoisie  
sur le pare-soleil peut servir pour des  
tickets de péage ou de stationnement.  
Faites attention en insérant des tickets  
dans le porte-tickets pour éviter de  
l'endommager. Évitez de placer plusieurs  
tickets dans le porte-tickets, car cela  
pourrait endommager la patte de  
maintien.**

## Prise électrique



La prise de courant permet d'alimenter des téléphones portables ou d'autres appareils conçus pour fonctionner avec les systèmes électriques du véhicule. Les appareils ne doivent pas consommer plus de 180 watts lorsque le moteur est en marche.

## AVERTISSEMENT

Évitez les chocs électriques. N'introduisez pas les doigts ou des objets étrangers (épingle, etc.) dans une prise de courant et ne touchez pas une prise de courant avec les mains mouillées.

## REMARQUE

Pour ne pas endommager les prises de courant :

- Utilisez la prise de courant uniquement lorsque le moteur tourne et retirez la prise accessoire immédiatement après utilisation. L'utilisation de la fiche d'accessoires pendant des périodes prolongées avec le moteur arrêté peut décharger la batterie.
- Utilisez uniquement des accessoires électriques 12 V ayant une capacité électrique inférieure à 180 W.
- Réglez la climatisation ou le chauffage sur le niveau de puissance le moins élevé lorsque vous utilisez la prise de courant.
- Fermez le cache lorsque vous n'utilisez pas la prise.
- Certains appareils électroniques peuvent provoquer des interférences électroniques lorsqu'ils sont branchés à une prise électrique du véhicule. Ces appareils peuvent entraîner des parasites audio et des dysfonctionnements dans d'autres systèmes ou appareils électroniques de votre véhicule.
- Enfoncez la fiche le plus loin possible. Si le contact n'est pas correct, la prise risque de surchauffer ou le fusible peut être endommagé ou griller.
- Branchez les appareils électriques/ électroniques munis d'une batterie avec protection contre l'inversion du courant. Le courant de la batterie peut passer dans le système électrique/ électronique du véhicule et entraîner un dysfonctionnement du système.

## Chargeur USB (si équipé)

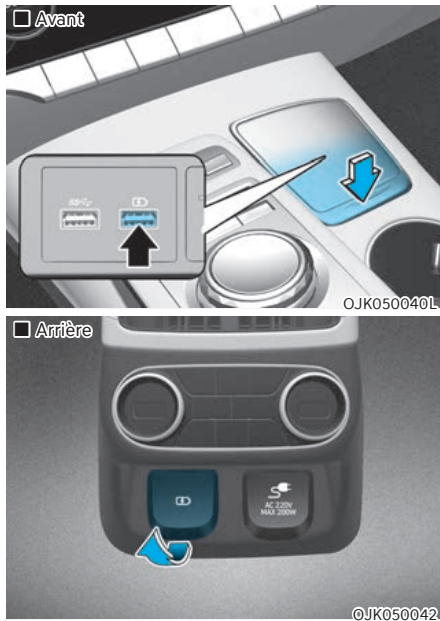

Le chargeur USB permet de recharger les batteries de petits appareils électriques à l'aide d'un câble USB.

Les appareils électriques peuvent être rechargés lorsque le bouton de démarrage/arrêt du moteur est en position ON ou START.

L'état de charge de la batterie peut être suivi sur l'appareil électrique.

Débranchez le câble USB du port USB après utilisation.

- Un smart phone ou une tablette PC peut chauffer pendant le processus de recharge. Cela n'indique pas un dysfonctionnement du système de charge.
- Un smart phone ou une tablette PC, dont la méthode de recharge est différente, peut ne pas se recharger correctement. Dans ce cas, utilisez un chargeur adapté à votre appareil.
- La borne de charge ne doit servir qu'à recharger un appareil. N'utilisez pas la borne de charge pour activer l'audio ou pour lire des fichiers multimédias dans le système d'info-divertissement.

### REMARQUE

- **Utilisez le chargeur USB pendant que le moteur tourne. L'utilisation prolongée du chargeur USB lorsque le moteur est à l'arrêt peut décharger la batterie.**
- **Pour ne pas endommager le chargeur USB :**
  - **N'insérez pas de corps étrangers et ne renversez pas de liquide dans la prise. La fiche de chargement USB est peut-être endommagée.**
  - **N'utilisez pas d'appareils dont la consommation de courant dépasse 2100 mA (2,1 A).**

## Onduleur C.A. (si équipé)



©JK050044

L'onduleur C.A. fournit une alimentation électrique de 220 volts/200 watts pour faire fonctionner des accessoires ou des équipements électriques.

## Informations



OJX1070289L

- **Tension nominale : C.A. 220 volts**
- **Puissance électrique maximale : 200 watts**
- **Afin d'éviter une défaillance du système électrique, un choc électrique, etc., assurez-vous de lire le manuel du propriétaire avant utilisation.**
- **Assurez-vous de fermer le couvercle quand il n'est pas utilisé.**

## AVERTISSEMENT

Pour réduire le risque de blessures graves ou mortelles :

- **N'utilisez pas d'appareils électriques chauffants tels qu'une cafetière, un grille-pain, un radiateur, un fer à repasser, etc.**
- **N'insérez pas de corps étrangers dans la prise et ne touchez pas la prise car vous pourriez vous électrocuter.**
- **Ne laissez pas les enfants toucher l'onduleur C.A.**

## REMARQUE

- Pour éviter que la batterie se décharge, n'utilisez pas l'onduleur C.A. lorsque le moteur ne tourne pas.
- Lorsque vous n'utilisez pas l'onduleur C.A, assurez-vous de fermer le couvercle.
- Après avoir utilisé un accessoire ou un équipement électrique, débranchez la fiche. Laisser l'accessoire ou l'équipement branché pendant une longue période peut entraîner une décharge de la batterie.
- N'utilisez pas d'accessoires électriques cassés ni d'équipement dont la consommation électrique est supérieure à 220 volts/200 watts.
- Certains accessoires ou équipements électriques peuvent provoquer des interférences électroniques. Cela peut provoquer un bruit audio excessif et des dysfonctionnements dans d'autres systèmes ou appareils électriques du véhicule.
- N'utilisez pas d'accessoires ou d'équipements électriques défectueux qui pourraient endommager l'onduleur C.A. et les systèmes électriques du véhicule.
- N'utilisez pas deux ou plusieurs accessoires ou équipements électriques en même temps. Cela pourrait endommager les systèmes électriques du véhicule.
- Lorsque la tension d'entrée est faible, la LED de la prise clignote et l'onduleur C.A. s'éteint automatiquement. Si la tension d'entrée revient à la normale, l'onduleur C.A. se rallumera.

## Système de charge sans fil pour téléphone portable (si équipé)



[A] : indicateur, [B] : bloc de charge

Sur certains modèles, le véhicule est équipé d'un chargeur de téléphone portable sans fil.

Le système est disponible lorsque toutes les portes sont fermées et lorsque le bouton de démarrage/arrêt du moteur est en position ON ou START.

### Recharger un téléphone

Le système de charge sans fil ne charge que les téléphones compatibles Qi (Qi). Lisez l'étiquette sur le couvercle des accessoires du téléphone ou visitez le site Web du fabricant de votre téléphone pour s'il prend en charge la technologie Qi.

Le processus de charge sans fil démarre lorsque vous placez un téléphone compatible Qi sur l'unité de charge sans fil.

1. Retirez les autres éléments, y compris la clé intelligente, du chargeur sans fil. Sinon, le processus de charge sans fil risque d'être interrompu. Placez le téléphone au centre de la surface de charge.

2. Le voyant lumineux est orange lorsque le smartphone est en charge. Le voyant lumineux devient bleu lorsque le chargement du téléphone est terminé.
3. Vous pouvez activer ou désactiver la fonction de charge sans fil dans le menu Réglages sur le système d'infodivertissement.
  - Configuration → Véhicule → Confort → Charge sans fil

Pour en savoir plus, lisez le QR code dans le manuel élémentaire fourni séparément.

Si votre téléphone portable ne charge pas :

- changez légèrement la position du téléphone sur la surface de charge.
- Vérifiez que l'indicateur est orange.

L'indicateur clignote en orange pendant 10 secondes en cas de dysfonctionnement du système de charge sans fil.

Dans ce cas, arrêtez temporairement le processus de charge et essayez à nouveau de recharger votre téléphone.

Le système affiche un message sur l'écran si le smartphone est toujours sur le chargeur sans fil après avoir coupé le moteur du véhicule et ouvert la porte avant.

Pour certains téléphones, le système peut ne pas vous avertir même si le téléphone est laissé sur l'unité de charge sans fil. Ceci est dû aux caractéristiques particulières du téléphone et non à un dysfonctionnement de la charge sans fil.

## REMARQUE

- **Le système de charge sans fil peut ne pas prendre en charge certains téléphones qui ne sont pas certifiés pour la spécification Qi (Qi).**
- **Lorsque vous placez votre téléphone sur la surface de charge, placez le au milieu du tapis pour des performances de charge optimales. Si votre téléphone intelligent est sur le côté, le taux de charge peut être inférieur et, dans certains cas, le téléphone peut connaître une conduction thermique plus élevée.**
- **Dans certains cas, la charge sans fil peut s'arrêter temporairement lorsque la clé intelligente est utilisée, soit au démarrage du véhicule, soit lors du verrouillage/déverrouillage des portes, etc.**
- **Lors du chargement de certains téléphones, l'indicateur de charge peut ne pas devenir bleu lorsque le téléphone est complètement chargé.**
- **Le processus de charge sans fil peut s'arrêter temporairement lorsque la température augmente anormalement dans le système de charge. Le processus de charge sans fil redémarre lorsque la température redescend.**
- **Le processus de charge sans fil peut s'arrêter temporairement lorsqu'un objet métallique, comme une pièce de monnaie, se trouve entre le système de charge sans fil et le téléphone portable.**

- Lors du chargement de certains téléphones dotés d'une fonction d'auto-protection, la vitesse de charge sans fil peut diminuer et la charge sans fil peut s'arrêter.
- Si le téléphone a un étui épais, la charge sans fil peut ne pas être possible.
- Si le téléphone ne touche pas complètement la surface de charge, la charge sans fil peut ne pas fonctionner correctement.
- Certains objets magnétiques comme les cartes de crédit, les cartes téléphoniques ou les billets de train peuvent être endommagés s'ils sont laissés avec le téléphone portable pendant le processus de charge.
- Lorsqu'un téléphone portable sans la fonction de charge sans fil ou si un objet métallique est placé sur la surface de charge, un léger bruit peut être audible. Ce petit bruit est dû au fait que le véhicule détecte la compatibilité de l'objet placé sur le bloc de charge. Il n'affecte en aucun cas votre véhicule ou le téléphone portable.

### **i** Informations

Si le bouton de démarrage/arrêt du moteur est en position OFF, la charge s'arrête également.

### Horloge

L'horloge peut être réglée à partir du système d'info-divertissement.

**Pour en savoir plus, lisez le QR code dans le manuel élémentaire fourni séparément.**



### AVERTISSEMENT

**N'essayez pas de régler l'horloge en conduisant. Vous pourriez être distrait de la conduite et provoquer un accident avec des blessures corporelles ou mortelles.**

### Porte-manteaux

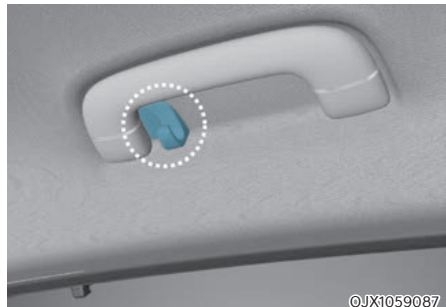

Ces crochets ne permettent pas de supporter des objets lourds ou de grande taille.

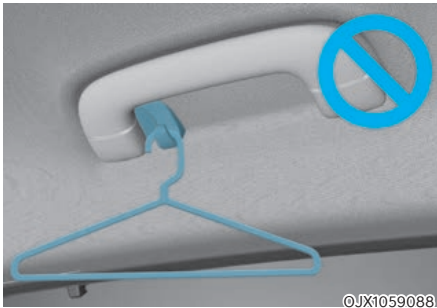

**AVERTISSEMENT**

Ne suspendez pas d'autres objets comme des cintres ou des objets durs, sauf des vêtements. Ne laissez pas d'objets lourds, tranchants ou cassables dans les poches du vêtement. En cas d'accident ou lorsque l'airbag rideau se gonfle, ils pourraient endommager le véhicule ou provoquer des blessures corporelles.

**Ancrage(s) de tapis de sol**

Utilisez TOUJOURS les ancrages de tapis de sol pour fixer les tapis de sol avant au véhicule. Les ancrages sur la moquette du plancher avant empêchent les tapis de sol de glisser vers l'avant.

**AVERTISSEMENT**

Ne superposez pas des tapis supplémentaires ou un revêtement sur les tapis de sol. Si vous utilisez des tapis toutes saisons, retirez les tapis de sol à moquette avant de les poser. Utilisez uniquement les tapis de sol conçus pour les ancrages.

**AVERTISSEMENT**

Respectez les consignes suivantes lorsque vous installez des tapis de sol dans votre véhicule.

- Veillez à retirer le film de protection fixé à la moquette avant d'installer un tapis de sol sur la moquette du plancher avant. Sinon, le tapis de sol risque de glisser sur le film de protection et d'entraîner un freinage ou une accélération involontaire.
- Vérifiez que les tapis de sol sont correctement fixés aux ancrages du véhicule avant de prendre la route.
- N'utilisez PAS des tapis de sol qui ne peuvent pas être correctement fixés aux ancrages du véhicule.
- Ne pas empiler plusieurs tapis (par exemple, ne pas placer un tapis en caoutchouc tout temps par-dessus un tapis en moquette). Installez un seul tapis de sol à chaque emplacement.

**IMPORTANT :** votre véhicule a été équipé d'ancrages pour tapis de sol du côté conducteur, conçus pour maintenir le tapis de sol en place. Pour éviter toute interférence avec le fonctionnement des pédales, Genesis recommande d'installer les tapis de sol Genesis conçus pour votre véhicule.

### Pare-soleil de lunette arrière (si équipé)

Utilisez le pare-soleil de la vitre latérale arrière pour bloquer la lumière extérieure qui traverse la lunette arrière.

#### Pare-soleils manuels

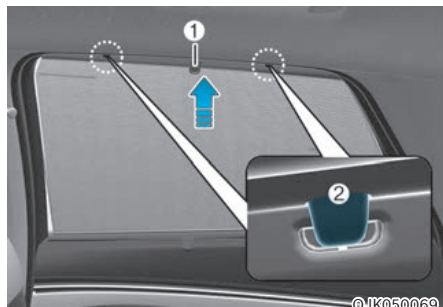

1. Soulevez le pare-soleil par la poignée (1).
2. Accrochez le pare-soleil des deux côtés du crochet (2). Si le pare-soleil est accroché à un côté du crochet, il peut se froisser.

#### REMARQUE

- Ne suspendez aucun objet autre que le pare-soleil de vitre latérale arrière sur les crochets.
- Si vous tirez le pare-soleil de la vitre latérale arrière ou appliquez une force pour ramener le pare-soleil à sa position d'origine après utilisation, vous risquez de le froisser ou le déformer. Pour abaisser le pare-soleil, assurez-vous de mettre la poignée vers le bas et de ramener lentement le pare-soleil dans sa position d'origine.
- Les pare-soleils peuvent ne pas fonctionner correctement si des objets étrangers (pièces de monnaie, jouets, biscuits, etc.) sont coincés dans la porte. Veillez à ce que les objets étrangers ne pénètrent pas dans la porte.

### Support de filet à bagages (si équipé)



Pour éviter que les objets dans le compartiment à bagages ne se déplacent, vous pouvez utiliser les 4 supports situés dans le couvre-bagages pour fixer le filet à bagages.

Assurez-vous que le filet à bagages est bien accroché aux supports du couvre-bagages. Si nécessaire, nous vous recommandons de contacter votre concessionnaire agréé Genesis pour obtenir un filet à bagages.



#### AVERTISSEMENT

Évitez de vous blesser les yeux. **NE TIREZ PAS** trop sur le filet à bagages. Tenez **TOUJOURS** votre visage et votre corps éloignés du passage du filet à bagages lorsqu'il s'enroule. N'utilisez **PAS** le filet à bagages lorsque la sangle présente des signes d'usure ou de détérioration.

Utilisez le filet à bagages uniquement pour empêcher des objets légers de bouger dans le coffre à bagages.

## Cache-bagages (si équipé)



Utilisez le cache-bagages pour cacher les objets placés dans le coffre.

### Utilisation du cache-bagages

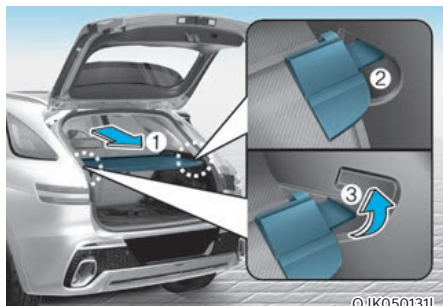

1. Tirez le cache-bagages vers l'arrière du véhicule par la poignée (1).
2. Insérez la goupille de guidage (2) dans le guide (3).

### **i** Informations

Tirez le cache-bagages avec la poignée au centre pour empêcher la goupille de guidage de tomber du guide.

Lorsque le cache-bagages n'est pas utilisé :

1. Tirez l'écran de sécurité de chargement vers l'arrière et vers le haut pour le dégager des guides.
2. Le cache-bagages se repliera automatiquement.

### **i** Informations

Le cache-bagages peut ne pas se replier automatiquement s'il n'a pas été complètement tiré. Tirez complètement le cache-bagages, puis laissez-le lentement se rétracter.

### REMARQUE

Évitez de poser des bagages sur l'écran de sécurité du hayon, vous risquez de l'endommager ou de le déformer.

### **!** AVERTISSEMENT

- Ne placez pas d'objets sur le cache-bagages. Ces objets peuvent être projetés dans le véhicule et risqueraient de blesser les occupants en cas d'accident ou de freinage.
- Personne ne peut jamais être transportée dans le compartiment à bagages. Il n'est conçu que pour des bagages.
- Veillez à préserver l'équilibre des poids dans le véhicule en plaçant le poids le plus possible à l'avant.

### Retrait du cache-bagages



1. Poussez un côté du cache-bagages vers l'intérieur pour comprimer le ressort et libérer le cache-bagages.
2. Pendant que le ressort est comprimé, retirez le cache-bagages.
3. Ouvrez le coffre à bagages et gardez le cache-bagages dans celui-ci.

### Retrait du cache-bagages du coffre



1. Tirez le panneau d'écran.

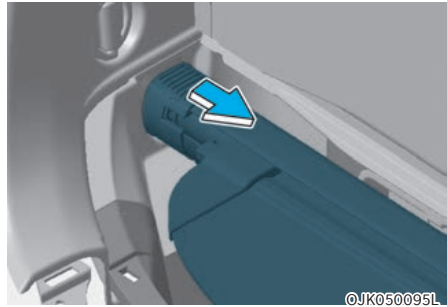

2. Poussez la goupille de guidage.

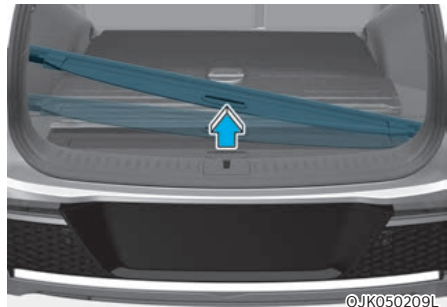

3. Tout en poussant l'axe de guidage, extraire l'écran de sécurité du chargement.

## ÉQUIPEMENT EXTÉRIEUR

### Longerons de toit



Si votre véhicule est équipé de longerons de toit, vous pouvez installer des barres transversales de toit sur votre véhicule.

Les barres transversales de longerons de toit sont des accessoires et sont disponibles chez votre concessionnaire Genesis local.

#### REMARQUE

Si le véhicule est équipé d'un toit ouvrant, assurez-vous de ne pas placer de chargement sur les longerons de toit, qui risquerait de gêner le fonctionnement du toit ouvrant.

#### REMARQUE

- Lorsque vous transportez un chargement sur les longerons de toit, prenez les précautions nécessaires pour ne pas endommager le toit du véhicule.
- Lorsque vous transportez des objets volumineux sur les longerons de toit, assurez-vous qu'ils ne dépassent pas la longueur ou la largeur du toit.



#### AVERTISSEMENT

- La spécification suivante représente le poids maximum que peuvent supporter les longerons de toit. Répartissez la charge le plus uniformément possible sur les longerons de toit et fixez-la correctement.

Un chargement ou des bagages qui dépassent la limite de poids indiquée sur les longerons de toit peuvent endommager votre véhicule.

LONGERONS DE TOIT	100 kg (220 lb) UNIFORMÉMENT RÉPARTIS
-------------------	---

- Le centre de gravité du véhicule est plus élevé lorsque des objets sont chargés sur les longerons de toit. Évitez les démarrages brusques, les freinages, les virages serrés, les manœuvres brusques ou les vitesses élevées qui peuvent entraîner une perte de contrôle ou un retournement du véhicule et causer un accident.
- Roulez toujours lentement et soyez prudent dans les virages lorsque vous transportez des objets sur les longerons de toit. De violents coups de vent causés par le passage de véhicules ou des causes naturelles, peuvent soulever brusquement les objets chargés sur les longerons de toit. Ceci est particulièrement vrai pour le transport de grands objets plats, tels que des panneaux de bois ou des matelas. Les objets peuvent tomber des longerons de toit et causer des dommages à votre véhicule ou à d'autres personnes autour de vous.
- Pour éviter d'endommager ou de perdre le chargement en roulant, vérifiez fréquemment avant ou pendant le trajet que les objets sur les rails de toit sont correctement fixés.

## SYSTÈME D'INFO-DIVERTISSEMENT

### REMARQUE

- L'installation de phares HID qui ne seraient pas d'origine peut entraîner un dysfonctionnement des appareils audio et électroniques de votre véhicule.
- Évitez le contact de produits chimiques (parfum, huile cosmétique, crème solaire, nettoyant pour les mains et désodorisant) avec l'intérieur du véhicule ; ils pourraient l'endommager ou entraîner une décoloration.

### Port USB

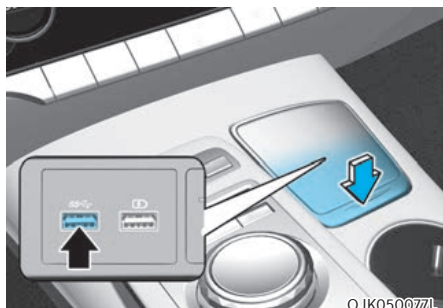

Vous pouvez utiliser un câble USB pour brancher des appareils audio au port USB du véhicule.

### **i** Informations

Lorsque vous utilisez un appareil audio portable connecté à la prise de courant, du bruit peut s'entendre pendant la lecture. Dans ce cas, utilisez la source d'alimentation pour les appareils audio portables.

### Antenne



L'antenne en aileron de requin permet de recevoir les émissions AM, FM et de transmettre des données.

### Télécommandes au volant

#### ■ Type A

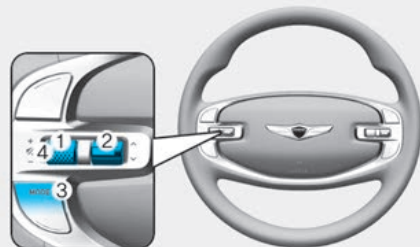

#### ■ Type B



### REMARQUE

N'utilisez pas plusieurs boutons de télécommande audio en même temps.

### VOLUME (VOL + / VOL -) (1)

- Tournez la molette de VOLUME vers le haut pour augmenter le volume.
- Tournez la molette de VOLUME vers le bas pour diminuer le volume.

### SEEK/PRESET (recherche/pré-sélection) (^ / \) (2)

Si vous appuyez sur le commutateur SEEK/PRESET (recherche/pré-sélection) pendant au moins 0,8 seconde, il fonctionne dans les modes suivants :

- **Mode RADIO**  
Il fonctionne comme le bouton de sélection AUTO SEEK (recherche automatique). Il effectue une recherche jusqu'à ce que le bouton soit relâché.
- **Mode MÉDIA**  
Il fonctionne comme le bouton FF/RW (avance/retour).

Si le commutateur SEEK/PRESET (recherche/pré-sélection) est abaissé ou relevé, il fonctionne dans les modes suivants :

- **Mode RADIO**  
Ce mode fonctionne comme le bouton PRESET STATION UP/DOWN (station pré-réglée haut/bas).
- **Mode MÉDIA**  
Il fonctionne comme le bouton TRACK UP/DOWN (piste haut/bas).

### MODE (3)

Appuyez sur le bouton de MODE pour basculer entre les modes Radio.

### MUTE (🔇) (sourdine) (4)

- Appuyez sur le bouton MUTE (🔇) pour couper le son.

Pour en savoir plus, lisez le QR code dans le manuel élémentaire fourni séparément.

## Système d'info-divertissement

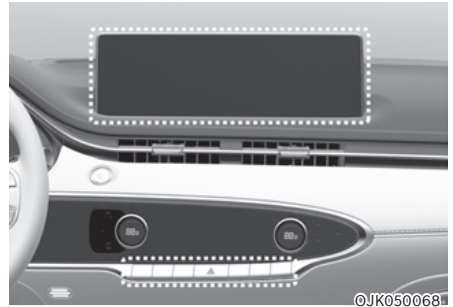

Pour en savoir plus, lisez le QR code dans le manuel élémentaire fourni séparément.

## Reconnaissance vocale

### ■ Type A

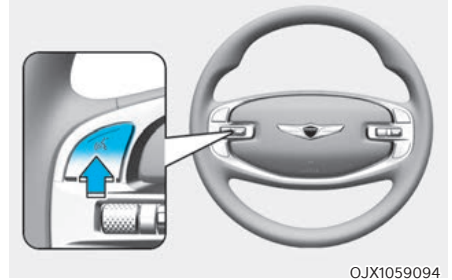

OJX1059094

### ■ Type B

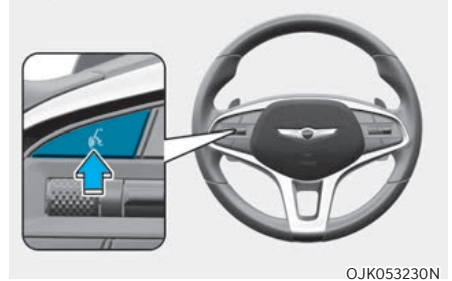

OJK053230N

Pour en savoir plus, lisez le QR code dans le manuel élémentaire fourni séparément.

## Technologie Bluetooth® sans fil

### ■ Type A

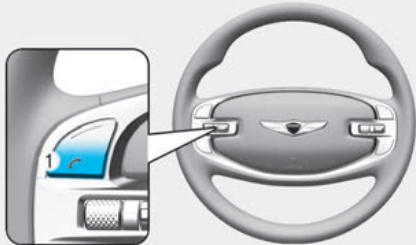

OJX1059095

### ■ Type B



OJK053229N



- (1) Bouton d'appel/réponse/fin d'appel
- (2) Microphone

Pour en savoir plus, lisez le QR code dans le manuel élémentaire fourni séparément.

### ATTENTION

Pour éviter que le conducteur soit distrait, n'actionnez pas l'appareil de façon excessive en conduisant, ce qui pourrait entraîner un accident.

## Système audio premium Lexicon (si équipé)

### ATTENTION

Le système audio premium Lexicon est équipé de grilles d'enceintes de porte en acier inoxydable. La surface de la grille peut être chaude lorsque le véhicule est exposé à des températures élevées pendant une longue période. Tenez-vous à l'écart de la grille lorsqu'elle est chaude.



# 6. Conduite de votre véhicule

Avant de prendre la route.....	6-5
Avant d'entrer dans le véhicule.....	6-5
Avant de démarrer.....	6-5
Bouton de démarrage/d'arrêt du moteur.....	6-6
Positions du bouton de démarrage/arrêt du moteur.....	6-7
Démarrage du moteur.....	6-8
Arrêt du moteur.....	6-10
Démarrage à distance.....	6-11
Boîte de vitesses automatique.....	6-12
Fonctionnement de la boîte de vitesses automatique.....	6-12
Messages sur l'affichage du combiné (combiné).....	6-18
Manette de changement de vitesse (mode de changement manuel).....	6-20
Bonnes pratiques de conduite.....	6-21
Système de freinage.....	6-22
Freinage assisté.....	6-22
Indicateur d'usure des freins à disque.....	6-22
Freins haute performance.....	6-23
Frein de stationnement électronique (EPB).....	6-23
Auto Hold (maintien automatique).....	6-27
Système de freins antiblocage (ABS).....	6-31
Commande de stabilité électronique (ESC).....	6-32
Gestion de la stabilité du véhicule.....	6-35
Système d'aide au démarrage en côte (HAC).....	6-36
Signal d'arrêt d'urgence (ESS).....	6-37
Frein multi-collision (MCB).....	6-37
Contrôle de freinage en descente (DBC).....	6-38
Bonnes pratiques de freinage.....	6-41
Traction intégrale (AWD).....	6-42
Fonctionnement de la traction intégrale (AWD).....	6-42
Précautions en cas d'urgence.....	6-45
Différentiel autobloquant électronique.....	6-47
Sélection du mode de conduite.....	6-47
Messages d'avertissement.....	6-47

Suspension à commande électronique.....	6-48
Dysfonctionnement du système .....	6-48
Suspension à commande électronique avec fonction visuelle de la route.....	6-48
Dysfonctionnement du système .....	6-49
Limites du système .....	6-49
Commande de lancement .....	6-50
Conditions requises pour l'activation .....	6-50
Actionnement du contrôle de lancement .....	6-50
Utilisation restreinte de la commande de lancement .....	6-51
Fonction d'arrêt et de redémarrage automatique (ISG).....	6-52
Fonctionnement du système ISG.....	6-52
Désactivation du système ISG.....	6-54
Redémarrage forcé du moteur.....	6-55
Dysfonctionnement ISG.....	6-55
Calibrage du capteur de batterie .....	6-55
Conduite en roue libre.....	6-57
Réglage roue libre .....	6-57
Conditions de fonctionnement roue libre .....	6-57
Conditions de libération de roue libre .....	6-58
Système de contrôle intégré du mode de conduite (2 roues motrices) .....	6-59
Mode DRIVE.....	6-59
Système de contrôle intégré du mode de conduite (AWD) .....	6-61
Mode DRIVE.....	6-61
Caractéristiques du véhicule.....	6-63
Mode multi-terrain .....	6-64
Conception sonore active .....	6-64

## 6. Conduite de votre véhicule

Support moteur semi-actif.....	6-64
Volet d'air actif .....	6-65
Dysfonctionnement .....	6-65
Conditions de conduite spéciales .....	6-66
Conditions de conduite dangereuses.....	6-66
Balancement du véhicule.....	6-66
Virages en douceur .....	6-67
Conduite de nuit.....	6-67
Conduite sous la pluie.....	6-67
Conduite dans des zones inondées .....	6-68
Conduite sur autoroute.....	6-68
Réduction du risque de tonneau.....	6-69
Conduite en hiver .....	6-70
Neige ou verglas.....	6-70
Précautions à prendre en hiver .....	6-73
Traction d'une remorque .....	6-75
Si vous décidez de tracter une remorque ? .....	6-76
Équipement de remorquage .....	6-79
Conduite avec une remorque.....	6-80
Maintenance en tractant une remorque .....	6-83
Poids du véhicule.....	6-84
Surcharge.....	6-84



### AVERTISSEMENT

**Le monoxyde de carbone (CO) est un gaz toxique. Le fait de respirer du CO peut entraîner une perte de conscience et la mort.**

Les gaz d'échappement du moteur contiennent du monoxyde de carbone invisible et inodore.

#### **Ne respirez pas de gaz d'échappement.**

Si vous sentez une odeur de gaz d'échappement à l'intérieur du véhicule, ouvrez immédiatement les vitres. L'exposition au CO peut entraîner une perte de connaissance et la mort par asphyxie.

#### **Vérifiez que le système d'échappement ne présente aucune fuite.**

Le système d'échappement doit être vérifié chaque fois que le véhicule est soulevé pour changer l'huile ou toute autre opération. Si vous entendez un changement de bruit émis par le système d'échappement change ou si le dessous de votre véhicule heurte un objet, nous vous conseillons de faire vérifier le système d'échappement par un concessionnaire Genesis agréé le plus rapidement possible.

#### **Ne laissez pas le moteur tourner dans un espace clos.**

Il est dangereux de laisser le moteur tourner au ralenti dans votre garage, même avec la porte du garage ouverte. Laissez tourner le moteur uniquement au démarrage et pour sortir le véhicule du garage.

#### **Évitez de laisser le moteur tourner au ralenti pendant une durée prolongée avec des occupants à l'intérieur du véhicule.**

Si vous devez laisser tourner le moteur au ralenti pendant une durée prolongée avec des occupants à l'intérieur du véhicule, assurez-vous de le faire uniquement dans un espace ouvert, avec l'admission d'air réglée sur « Frais » et la commande du ventilateur au maximum pour faire pénétrer de l'air frais à l'intérieur.

#### **Gardez les arrivées d'air dégagées.**

Pour garantir le bon fonctionnement du système de ventilation, dégagez les entrées d'air de la ventilation situées devant le pare-brise de la neige, de la glace, des feuilles ou de tout autre obstacle.

#### **Si vous devez rouler avec le hayon ouvert :**

Fermez toutes les vitres.

Ouvrez les bouches d'aération du tableau de bord.

Réglez la commande d'arrivée d'air sur « Air frais », la commande de débit d'air sur « Plancher » ou « Visage » et la commande du ventilateur au maximum.

## AVANT DE PRENDRE LA ROUTE

### Avant d'entrer dans le véhicule

- Assurez-vous que les vitres, le(s) rétroviseur(s) extérieur(s) et phares sont propres et dégagés.
- Retirez le givre, la neige ou la glace.
- Vérifiez visuellement l'état et l'usure des pneus.
- Vérifiez qu'aucun signe de fuite n'est visible sous le véhicule.
- Assurez-vous qu'il n'y a pas d'obstacle derrière vous si vous envisagez de reculer.

### Avant de démarrer

- Assurez-vous que le capot, le hayon et les portes sont bien fermés et verrouillés.
- Réglez la position du siège et du volant.
- Réglez les rétroviseurs intérieur et extérieurs.
- Vérifiez que tous les feux fonctionnent.
- Attachez votre ceinture de sécurité. Vérifiez que tous les passagers ont bouclé leur ceinture de sécurité.
- Vérifiez les jauges et les indicateurs du tableau de bord et les messages sur le combiné d'instruments lorsque le bouton Engine Start/Stop (démarrage/arrêt du moteur) est en position ON.
- Vérifiez que tous les objets que vous transportez sont correctement rangés et solidement attachés.



### AVERTISSEMENT

Pour réduire le risque de **BLESSURES GRAVES** ou **MORTELLES**, prenez les précautions suivantes :

- **Attachez TOUJOURS** votre ceinture de sécurité. Tous les passagers doivent être correctement attachés lorsque le véhicule est en mouvement. Pour plus de détails, reportez-vous à la section « Ceintures de sécurité » au chapitre 3.
- Conduisez toujours prudemment. Supposez que les autres conducteurs ou les piétons peuvent être imprudents et commettre des erreurs.
- Restez concentré sur la conduite. La distraction du conducteur peut provoquer un accident.
- Maintenez un espace suffisant entre votre véhicule et celui qui vous précède.



### AVERTISSEMENT

Ne buvez **JAMAIS** ou ne prenez pas de drogue si vous conduisez.

Il est dangereux de boire ou de prendre des drogues avant de conduire et peut provoquer des accidents et des **BLESSURES GRAVES**, voire **MORTELLES**.

La conduite en état d'ivresse est la première cause des décès sur les autoroutes chaque année. Même une petite quantité d'alcool peut diminuer vos réflexes, votre perception et votre jugement. Un seul verre peut réduire votre capacité à réagir aux changements de conditions et aux urgences, et chaque verre de plus rallonge votre temps de réaction.

Il est tout aussi dangereux, sinon plus, de conduire sous l'influence de drogues qu'en état d'ivresse.

Vous risquez beaucoup plus un accident grave si vous buvez ou si vous prenez des drogues avant de conduire. Si vous buvez ou prenez des drogues, ne conduisez pas. Ne voyagez pas si le conducteur a bu ou a pris des drogues. Choisissez un conducteur désigné ou prenez un taxi.

## BOUTON DE DÉMARRAGE/D'ARRÊT DU MOTEUR



Lorsque la porte avant est ouverte, le bouton de démarrage/arrêt du moteur s'éclaire et s'éteint 30 secondes après la fermeture de la porte.

### AVERTISSEMENT

Pour éteindre le moteur du véhicule en cas d'urgence :

Appuyez sur le bouton de démarrage/d'arrêt du moteur et maintenez-le plus de deux secondes OU appuyez sur le bouton de démarrage/d'arrêt du moteur et relâchez-le rapidement trois fois de suite (en trois secondes).

Si le véhicule est encore en mouvement, vous pouvez redémarrer le véhicule sans appuyer sur la pédale de frein. Pour ce faire, appuyez sur le bouton de démarrage/d'arrêt du moteur avec la vitesse sur neutre.

### AVERTISSEMENT

- N'appuyez JAMAIS sur le bouton de démarrage/arrêt du moteur lorsque le véhicule est en mouvement, sauf en cas d'urgence. Ceci entraînerait l'arrêt du moteur du véhicule et une perte de la direction assistée électrique et des systèmes de freinage. Cela peut provoquer une perte de contrôle de la direction et du fonctionnement des freins, en entraînant un accident.
- Avant de quitter le siège conducteur, assurez-vous que le mode sélectionné est P (Stationnement), serrez le frein de stationnement, appuyez sur le bouton de démarrage/arrêt du moteur pour le mettre en position OFF et prenez la clé intelligente avec vous. Le non-respect de ces précautions peut entraîner un mouvement imprévu du véhicule.
- N'activez JAMAIS le bouton de démarrage/d'arrêt du moteur ni une autre commande à travers le volant lorsque le véhicule est en mouvement. La présence de votre main ou de votre bras dans cette zone peut entraîner une perte de contrôle du véhicule et provoquer un accident.

## Positions du bouton de démarrage/arrêt du moteur

Position du bouton	Action	Remarques
<b>OFF (désactivé)</b>	Pour couper le moteur, appuyez sur le bouton de démarrage/d'arrêt du moteur lorsque le mode sélectionné est P (Stationnement). Si vous appuyez sur le bouton de démarrage/d'arrêt du moteur alors que la vitesse est sur D (Conduite), R (Marche arrière) ou N (Point mort), la vitesse revient automatiquement sur P (Stationnement). Le volant se bloque pour empêcher le vol du véhicule.	Si le volant n'est pas bloqué correctement lorsque vous ouvrez la porte conducteur, l'alarme se déclenche.
<b>ACC</b>	Appuyez sur le bouton de démarrage/arrêt du moteur lorsqu'il est en position OFF sans enfoncer la pédale de frein. Certains accessoires électriques peuvent être utilisés. Le volant se débloque.	<ul style="list-style-type: none"> <li>• Si vous laissez le bouton de démarrage/arrêt du moteur en position ACC pendant plus d'une heure, la batterie se coupe automatiquement pour ne pas se décharger.</li> <li>• Si le volant ne se débloque pas correctement, le bouton de démarrage/arrêt du moteur ne fonctionne pas. Appuyez sur le bouton de démarrage/arrêt du moteur en tournant le volant à droite et à gauche pour le débloquent.</li> </ul>
<b>ON (marche)</b>	Appuyez sur le bouton de démarrage/d'arrêt du moteur lorsqu'il est en position ACC sans enfoncer la pédale de frein. Vous pouvez vérifier les témoins d'avertissement avant de démarrer le moteur.	Ne laissez pas le bouton de démarrage/arrêt du moteur en position ON si le moteur ne tourne pas pour éviter de décharger la batterie.
<b>START (démarrage)</b>	Pour démarrer le moteur, enfoncez sur la pédale de frein et appuyez sur le bouton de démarrage/d'arrêt du moteur avec le mode P (Stationnement) ou N (Point mort). Pour votre sécurité, démarrez le moteur avec le mode P (Stationnement) sélectionné.	Si vous appuyez sur le bouton de démarrage/d'arrêt du moteur sans enfoncer la pédale de frein, le moteur ne démarre pas et le bouton change selon la séquence suivante: <b>OFF → ACC → ON → OFF ou ACC</b>

- \* Pour éviter que la batterie du véhicule ne se décharge, le bouton de démarrage/d'arrêt du véhicule passe en position OFF lorsqu'il est en position ACC ou ON et que le rapport P (stationnement) est engagé pendant un certain temps. Lorsque la fonction est activée, les feux arrière s'éteignent. Pour utiliser à nouveau les feux arrière, mettez à nouveau le contacteur de phares situé sur la colonne de direction en position OFF et ON.

## Démarrage du moteur



### AVERTISSEMENT

- Portez toujours des chaussures adaptées à la conduite de votre véhicule. Des chaussures mal adaptées, comme des talons hauts, des bottes de ski, sandales, tongs, etc., peuvent gêner l'accès aux pédales de frein et accélérateur.
- Ne démarrez pas le véhicule lorsque la pédale d'accélérateur est enfoncée. Le véhicule peut se déplacer et provoquer un accident.
- Attendez que le régime moteur soit normal. Le véhicule risque de se déplacer brusquement si vous relâchez la pédale de frein alors que le régime moteur est élevé.



### Informations

- Le véhicule démarre en appuyant sur le bouton de démarrage/arrêt du moteur, uniquement lorsque la clé intelligente est dans le véhicule.
- Même si la clé intelligente se trouve à l'intérieur du véhicule, et quand elle n'est pas suffisamment proche du conducteur, il se peut que le moteur ne démarre pas.
- Lorsque le bouton de démarrage/arrêt du moteur est en position ACC ou ON, si une porte est ouverte, le système recherche la clé intelligente. Si la clé intelligente n'est pas dans le véhicule, le témoin «  » clignote et le message « La clé n'est pas dans le véhicule » s'affiche. Lorsque toutes les portes sont fermées, le carillon retentit également pendant environ 5 secondes. Conservez la clé intelligente dans le véhicule.

## Démarrage du moteur à essence

1. Veillez à toujours porter la clé intelligente sur vous.
2. Assurez-vous que le frein de stationnement est serré.
3. Assurez-vous que le mode sélectionné est P (Stationnement) en appuyant sur le bouton P.
4. Appuyez sur la pédale de frein.
5. Appuyez sur le bouton de démarrage/arrêt du moteur.



### Informations

- N'attendez pas que le moteur chauffe avec le véhicule immobilisé.  
Commencez à rouler à régime moteur modéré. Les accélérations et décélérations brusques doivent être évitées.
- Démarrez toujours avec le pied sur la pédale de frein. N'appuyez pas sur l'accélérateur lorsque vous démarrez. N'emballez pas le moteur lorsqu'il se réchauffe.



### **Démarrage du moteur diesel**

Pour démarrer un moteur diesel par temps froid, il faut d'abord préchauffer celui-ci pour l'amener à température.

1. Veillez à toujours porter la clé intelligente sur vous.
2. Assurez-vous que le frein de stationnement est serré.
3. Assurez-vous que le mode sélectionné est P (Stationnement) en appuyant sur le bouton P.
4. Appuyez sur la pédale de frein.
5. Appuyez sur le bouton de démarrage/arrêt du moteur.
6. Maintenez la pédale de frein enfoncée tant que le témoin de préchauffage (🔥) ne s'est pas éteint.
7. Une fois que le témoin de préchauffage (🔥) s'est éteint, le moteur démarrera.



### **Informations**

**Si vous appuyez sur le bouton de démarrage/ d'arrêt du moteur pendant le préchauffage, le moteur pourrait démarrer.**

### **Démarrage et arrêt du moteur avec turbocompresseur et intercooler**

1. Ne montez pas dans les tours et n'accélérez pas le moteur directement après avoir démarré le moteur. Si le moteur est froid, laissez-le tourner au ralenti pendant quelques secondes pour garantir la lubrification du turbocompresseur.
2. Après avoir roulé à une vitesse élevée ou pendant longtemps avec une lourde charge pour le moteur, laissez le moteur tourner au ralenti pendant une minute avant de le couper. L'opération au ralenti permettra de refroidir le turbocompresseur avant l'arrêt du moteur.

### **REMARQUE**

**Ne coupez pas le moteur directement après une utilisation sous une charge élevée. Cela pourrait sérieusement endommager le véhicule et le turbocompresseur.**

### REMARQUE

Pour ne pas endommager le véhicule :

- Si le moteur cale lorsque le véhicule est en mouvement, ne tentez pas de sélectionner le mode P (Stationnement).

Si les conditions de circulation et l'état de la route le permettent, sélectionnez le rapport N (Point mort) pendant que le véhicule est en mouvement et appuyez sur le bouton de démarrage/d'arrêt du moteur pour tenter de redémarrer ce dernier.

- Ne poussez pas ou ne tractez pas le véhicule pour le faire démarrer.

### REMARQUE

Pour ne pas endommager le véhicule :

N'appuyez pas sur le bouton de démarrage/arrêt du moteur pendant plus de 10 secondes, sauf lorsque le fusible des feux stop est grillé.

Lorsque le fusible des feux stop est grillé, vous ne pouvez pas démarrer le moteur normalement. Remplacez le fusible par un neuf. Si vous ne pouvez pas remplacer le fusible, vous pouvez démarrer le moteur en maintenant le bouton de démarrage/arrêt du moteur enfoncé pendant 10 secondes lorsqu'il est en position ACC.

Pour votre sécurité, appuyez toujours sur la pédale de frein avant de démarrer le véhicule.

### Démarrage d'urgence

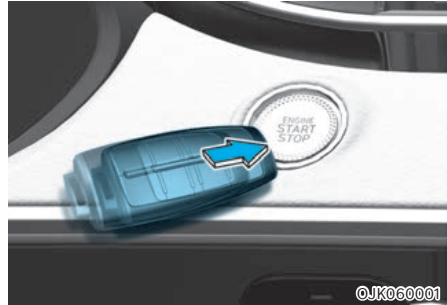

Si la pile de la clé intelligente est faible ou si la clé intelligente ne fonctionne pas correctement, vous pouvez démarrer le véhicule en appuyant sur le bouton de démarrage/arrêt du moteur, avec la clé intelligente dirigée comme le montre l'image ci-dessus.

### Arrêt du moteur

1. Arrêtez le véhicule et enfoncez la pédale de frein à fond.
2. Appuyez sur le bouton P pour passer en mode P (Stationnement).
3. Appuyez sur le bouton de démarrage/d'arrêt du moteur en position OFF et serrez le frein de stationnement.

## Démarrage à distance

### ■ Type A



OJX1069057L

### ■ Type B



OJX1069054L

Vous pouvez démarrer le véhicule via le bouton de démarrage à distance de la clé intelligente.

Pour démarrer le véhicule à distance :

1. Appuyez sur le bouton de verrouillage de porte à 10 m (32 pieds) maximum du véhicule.
  2. Appuyez sur le bouton de démarrage à distance ( $\Omega_{\text{HOLD}}$ ) pendant plus de 2 secondes dans les 4 secondes qui suivent le verrouillage des portes. Les feux de détresse clignotent.
  3. Pour désactiver la fonction de démarrage à distance, appuyez une fois sur le bouton de démarrage à distance ( $\Omega_{\text{HOLD}}$ ).
- Il se peut que le bouton de démarrage à distance ( $\Omega_{\text{HOLD}}$ ) ne fonctionne pas si la clé intelligente ne se trouve pas à 10 m maximum (32 pieds).
  - Le démarrage à distance n'aura pas lieu si le capot ou le hayon sont ouverts.
  - Pour que la fonction de démarrage à distance soit opérationnelle, le véhicule doit être en mode P (Stationnement).
  - Le moteur se coupe si vous entrez dans le véhicule sans la clé intelligente enregistrée.
  - Le moteur se coupe si vous ne montez pas dans le véhicule dans les 10 minutes qui suivent le démarrage à distance.
  - Ne laissez pas tourner le moteur au ralenti pendant une longue période.

## BOÎTE DE VITESSES AUTOMATIQUE

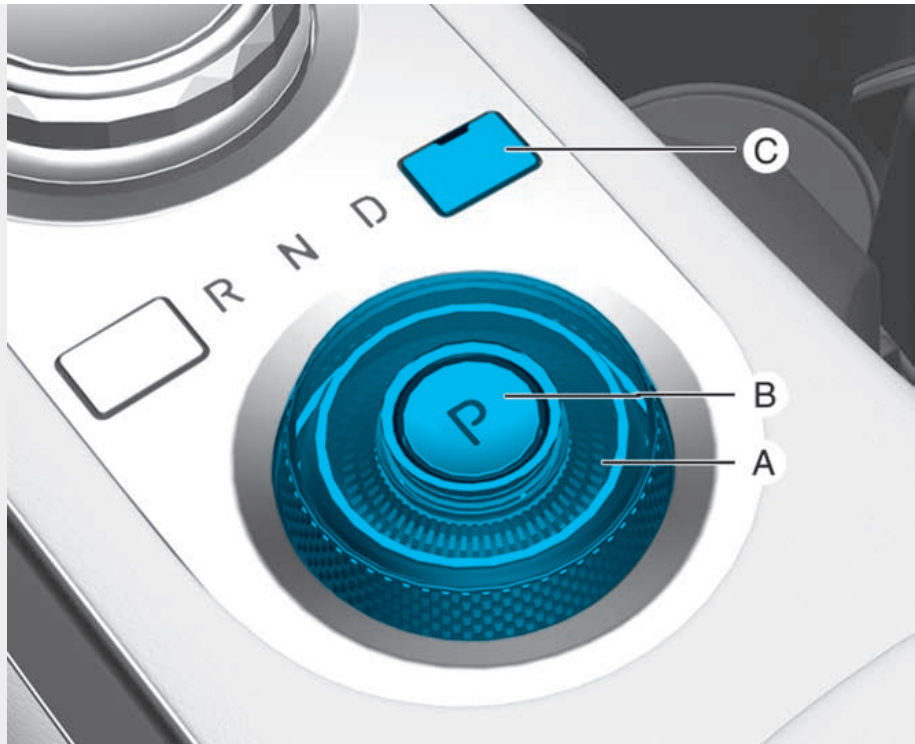

**Enfoncez la pédale de frein chaque fois que vous faites tourner le sélecteur rotatif pour changer de rapport ou passer en mode P.**

OJK060002L

[A] : Sélecteur rotatif (sélecteur de vitesse rotatif), [B] : Bouton de stationnement, [C] : Libération du couvercle P

### Fonctionnement de la boîte de vitesses automatique

La boîte automatique dispose de 8 vitesses en marche avant et une marche arrière. Chaque vitesse est sélectionnée automatiquement en position D (marche avant).



## AVERTISSEMENT

Pour réduire le risque de blessures graves ou mortelles :

- Vérifiez **TOUJOURS** que personne ne se trouve autour de votre véhicule, en particulier des enfants, avant de passer en position D (marche avant) ou R (marche arrière).
- Avant de quitter le siège conducteur, veillez toujours à ce que le mode sélectionné soit P (Stationnement), puis serrez le frein de stationnement, appuyez sur le bouton de démarrage/arrêt du moteur pour le mettre en position OFF. Le non-respect de ces précautions peut entraîner un mouvement imprévu et brusque du véhicule.
- Lors de l'utilisation des manettes de changement de vitesse (mode de changement manuel), n'activez pas rapidement le freinage moteur (passage à un rapport inférieur) sur route glissante. Le véhicule pourrait glisser et provoquer un accident.

## Sélecteur rotatif/Sélecteur de vitesse rotatif

### P (stationnement)

Arrêtez complètement le véhicule avant de passer en mode P (stationnement).



OJK060003

Pour sélectionner le mode P (Stationnement), appuyez sur le bouton P tout en enfonçant la pédale de frein.

Si vous coupez le moteur alors que le sélecteur est en position R (Marche arrière), N (Point mort) ou D (Conduite), le rapport prend automatiquement la position P (Stationnement).



## AVERTISSEMENT

- Si vous sélectionnez le mode P (Stationnement) lorsque le véhicule est en mouvement, vous risquez de perdre le contrôle du véhicule.
- Après l'arrêt du véhicule, assurez-vous que vous avez sélectionné le mode P (Stationnement), enclenchez le frein de stationnement et coupez le moteur.
- Si vous stationnez dans une pente, sélectionnez le mode P (Stationnement) et serrez le frein de stationnement pour empêcher le véhicule de dévaler la pente.

### Sélection automatique du mode P (Stationnement)

Le rapport P (Stationnement) est sélectionné automatiquement pour des questions de sécurité dans les conditions suivantes :

- Quand le moteur est coupé alors que le sélecteur est en position R (Marche arrière), D (Conduite) ou N (Point mort).
- Lorsque la porte du conducteur est ouverte alors que le moteur tourne, que le sélecteur est en position R (marche arrière), D (conduite) ou N (point mort) avec la ceinture de sécurité détachée et le véhicule à l'arrêt.
- Lorsque la porte du conducteur ou du passager avant est ouverte avec le sélecteur en position N (Point mort) et que le véhicule est éteint.

Dans les situations pour lesquelles le mode sélectionné doit être P (Stationnement), confirmez toujours que c'est bien le cas en vérifiant le combiné d'instruments.

### R (marche arrière)

Utilisez cette position pour effectuer une marche arrière.



Pour sélectionner la position R (Marche arrière), tournez le sélecteur rotatif dans le sens contraire des aiguilles d'une montre tout en enfonçant la pédale de frein.

Quand le véhicule est à l'arrêt avec le sélecteur en position R (Marche arrière), le sélecteur passera automatiquement en position P (Stationnement) si vous ouvrez la porte du conducteur avec la ceinture de sécurité détachée.

Toutefois, si le véhicule est en déplacement, il se peut que le sélecteur ne passe pas automatiquement au mode P (Stationnement) pour éviter d'endommager la boîte de vitesses automatique.

### REMARQUE

**Arrêtez-vous toujours complètement avant d'enclencher ou de désenclencher la marche arrière (R) ; vous pourriez endommager la boîte de vitesses si vous passez en marche arrière (R) lorsque le véhicule est en mouvement.**

## N (point mort)

Les roues et la boîte de vitesses ne sont pas engagées.



OJK060005

Pour sélectionner la position N (Point mort), tournez le sélecteur rotatif dans le sens des aiguilles d'une montre depuis la position R (Marche arrière) ou dans le sens contraire depuis la position D (Conduite) tout en enfonçant la pédale de frein.

Appuyez toujours sur la pédale de frein lorsque vous passez de la position N (Point mort) à une autre vitesse.

Si vous coupez le moteur alors que le sélecteur est en position N (Point mort), le rapport prend automatiquement la position P (Stationnement).

Si toutefois vous devez sélectionner la position N (Point mort) avec le moteur coupé, consultez le point « Maintien en position N (Point mort) lorsque le véhicule est éteint » dans la description suivante.



## ATTENTION

**Le moteur peut être démarré lorsque le rapport N (point mort) est sélectionné, mais pour votre sécurité, veillez à démarrer le moteur avec le rapport P (stationnement) engagé.**

## Maintien en position N (Point mort) lorsque le véhicule est éteint

### ■ Type A

Press and hold OK button to stay in Neutral when vehicle is Off

OJX1069009L

### ■ Type B

Hold OK button to stay in neutral gear position when vehicle is Off

OJX1069058L

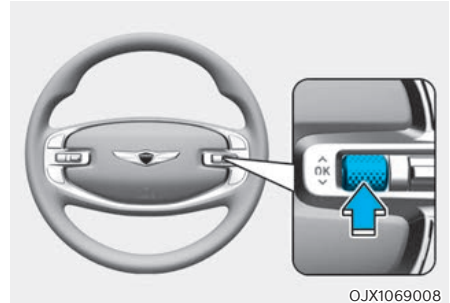

OJX1069008

Si vous souhaitez rester en position N (Point mort) après l'arrêt du véhicule (en position ACC), procédez comme suit.

1. Désactivez la fonction AUTO HOLD (maintien automatique) et desserrez le frein de stationnement électronique quand le moteur tourne.
2. Amenez le sélecteur rotatif en position N (Point mort) tout enfonçant la pédale de frein.
3. Quand vous lâchez la pédale de frein, le message "Maintenez le bouton OK enfoncé pour rester au point mort quand le véhicule est éteint" (ou "Restez appuyer sur OK pour maintenir le véhicule en neutre quand il est éteint") s'affiche sur l'affichage du combiné.

4. Maintenez le bouton OK au volant enfoncé pendant plus d'une seconde.
5. Quand le message « Le véhicule reste en position (N). Changez rapport pour annuler (ou « La vitesse restera sur N pendant l'arrêt du véhicule ») apparaît sur l'écran du combiné, appuyez sur le bouton de démarrage/d'arrêt tout en enfonçant la pédale de frein.

Toutefois, si vous ouvrez la porte du conducteur ou du passager avant, le rapport revient automatiquement sur P (Stationnement) et le bouton de démarrage/d'arrêt du moteur passe en position OFF.

### REMARQUE

Quand le rapport sélectionné est N (Point mort), le bouton de démarrage/d'arrêt du moteur sera en position ACC. Les portes ne peuvent pas être verrouillées lorsque la position ACC est activée. La batterie peut se décharger si elle reste en position ACC pendant une longue période.

### D (marche avant)

C'est la position de conduite normale.

La boîte de vitesses sélectionne automatiquement les 8 vitesses pour des économies de carburant et une puissance optimales.

Pour obtenir davantage de puissance en dépassant un autre véhicule ou dans une montée, appuyez davantage sur l'accélérateur jusqu'à ce que vous sentiez que la transmission rétrograde.



Pour sélectionner la position D (Conduite), tournez le sélecteur rotatif dans le sens des aiguilles d'une montre tout en enfonçant la pédale de frein.

Quand le véhicule est à l'arrêt avec le sélecteur en position D (Conduite), le sélecteur passera automatiquement en mode P (Stationnement) si vous ouvrez la porte du conducteur avec la ceinture de sécurité détachée.

Toutefois, si le véhicule est en déplacement, il se peut que le sélecteur ne passe pas automatiquement au mode P (Stationnement) pour éviter d'endommager la boîte de vitesses automatique.

### REMARQUE

Attendez que le véhicule soit complètement à l'arrêt avant de passer en D (Conduite).





## ATTENTION

Si vous démarrez après un arrêt dans une forte pente, même si le sélecteur est sur D (Conduite), le véhicule pourrait rouler en arrière si vous n'appuyez pas sur l'accélérateur ou le frein. Cela provoquerait un accident.

### Quand la batterie est déchargée

Il n'est pas possible de changer de rapport quand la batterie est déchargée.

En cas d'urgence, procédez comme suit pour passer à la position N (Point mort) sur un sol plat.

1. Connectez les câbles de batterie d'un autre véhicule ou d'une autre batterie aux bornes à l'intérieur du compartiment moteur pour démarrer.

**Pour plus de détails, reportez-vous à la section « Démarrage à l'aide de câbles de démarrage » au chapitre 8.**

2. Desserrez le frein de stationnement électronique quand le bouton de démarrage/d'arrêt du moteur est en position ON.
3. Appuyez sur le bouton de démarrage/arrêt du moteur pour le mettre en position OFF.

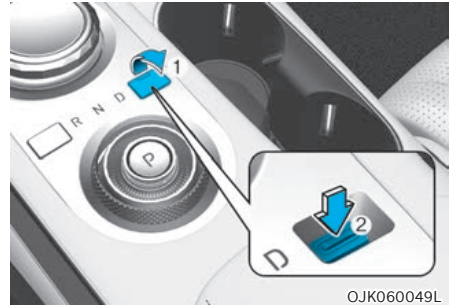

OJK060049L

4. Déposez le cache (1) et appuyez sur le bouton (2) en enfonçant la pédale de frein.

Le rapport passe ensuite à la position N (Point mort). Le bouton doit être enfoncé dans les 3 minutes qui suivent la mise en position OFF du moteur. Le bouton (2) est opérationnel uniquement pendant 20 secondes à partir de la première pression sur le bouton (2) pour permettre de passer de P (Stationnement) à N (Point mort).



## Informations

**Quand la situation impose le passage du mode P (Stationnement) à la position N (Point mort) quand le bouton de démarrage/d'arrêt du moteur est en position OFF, consultez l'étape 4.**

### Système de verrouillage du levier de vitesses

Pour votre sécurité, la boîte de vitesses automatique dispose d'un système de verrouillage qui empêche le passage de la boîte de vitesses du mode P (stationnement) à la position R (Marche arrière) ou D (Conduite) lorsque la pédale de frein n'est pas enfoncée.

Pour passer du mode P (Stationnement) ou N (Point mort) à la position R (Marche arrière) ou D (Conduite) :

1. Appuyez sur la pédale de frein et maintenez-la enfoncée.
2. Démarrez le moteur.
3. Changez de vitesse tout en enfonçant la pédale de frein.

### Stationnement

Arrêtez-vous toujours complètement et continuez à appuyer sur la pédale de frein. Choisissez le mode P (Stationnement), serrez le frein de stationnement, puis appuyez sur le bouton de démarrage/d'arrêt du moteur pour le mettre en position OFF. Emmenez la clé avec vous lorsque vous quittez le véhicule.

### AVERTISSEMENT

- Si vous restez dans le véhicule avec le moteur en marche, veillez à ne pas enfoncer la pédale d'accélérateur pendant une période prolongée. Le moteur ou le système d'échappement peuvent surchauffer et déclencher un incendie.
- Les gaz et le système d'échappement sont très chauds. Éloignez-vous des composants du système d'échappement.
- Ne vous arrêtez pas et ne stationnez pas sur des matériaux inflammables, tels que de l'herbe sèche, du papier ou des feuilles. Ils pourraient prendre feu et déclencher un incendie.

### Messages sur l'affichage du combiné (combiné)

#### Appuyez péd. de frein pour changer vitesse

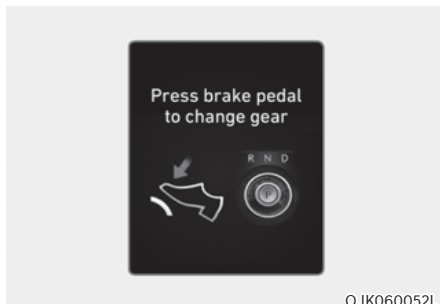

Ce message s'affiche quand vous n'avez pas enfoncé la pédale de frein pour changer de vitesse.

Enfoncez la pédale de frein, puis changez de vitesse.

#### Réglez le levier sur P après l'arrêt

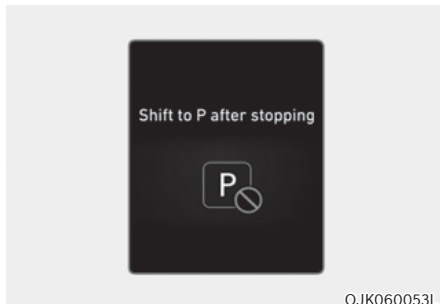

Ce message s'affiche quand le mode P (Stationnement) est sélectionné alors que le véhicule est en mouvement.

Arrêtez le véhicule avant de passer au mode P (Stationnement).

### Conditions chang. vitesse non respectées



Ce message s'affiche quand le régime moteur est trop élevé ou quand la vitesse de conduite est trop rapide pour le changement de vitesse.

Ralentissez avant de changer de vitesse.

### Dysfonctionnement/erreur du système de changement de vitesse

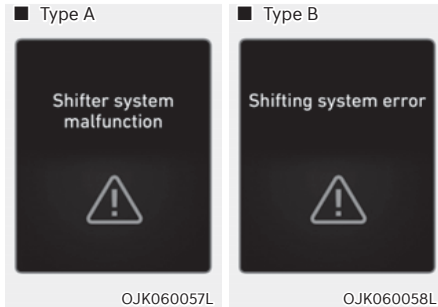

Ce message s'affiche quand la transmission ou le bouton de changement de vitesse ne fonctionne pas correctement en position P (Stationnement).

Nous vous conseillons de faire inspecter le véhicule par un concessionnaire Genesis agréé.

### Vérifier le sélecteur rotatif / Vérifier bouton de changement de vitesse

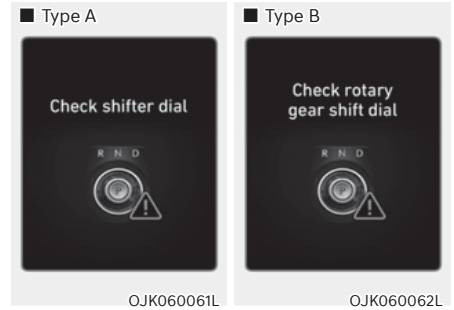

Ce message s'affiche en cas de dysfonctionnement du sélecteur rotatif.

Nous vous conseillons de faire inspecter le véhicule par un concessionnaire Genesis agréé.

### Vérifiez bouton P

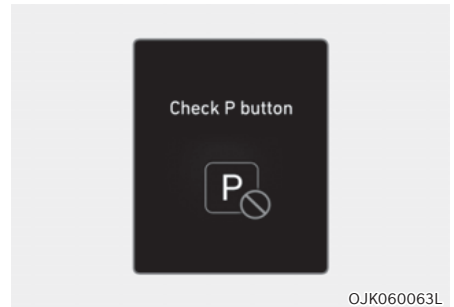

Ce message s'affiche en cas de problème au niveau du bouton P.

Nous vous conseillons de faire inspecter le véhicule par un concessionnaire Genesis agréé.

### Sélecteur rotatif bloqué / Bouton de changement de vitesse bloqué

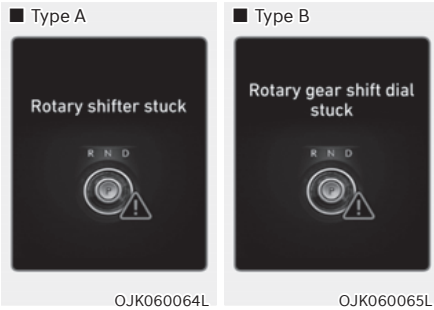

Ce message s'affiche quand le sélecteur rotatif ne revient pas sur sa position normale après une rotation.

Nous vous conseillons de faire inspecter le véhicule par un concessionnaire Genesis agréé.

### Puissance du véhicule limitée en raison de la température élevé de la boîte de vitesses / Température de boîte de vitesses élevée Alimentation limitée

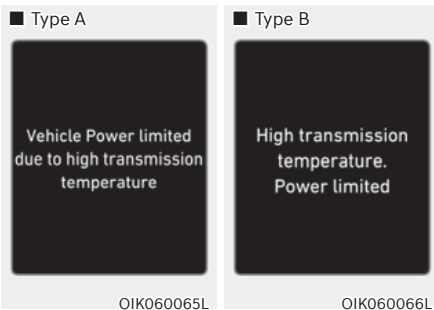

Ce message s'affiche quand la température du liquide de boîte de vitesses est élevée.

Roulez à une vitesse constante ou arrêtez le véhicule en lieu sûr et laissez tourner le moteur. Le message disparaît quand la température retrouve son niveau normal.

### Manette de changement de vitesse (mode de changement manuel)

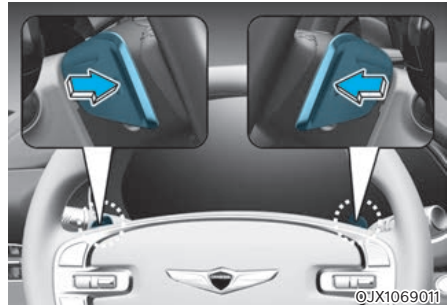

La manette de changement de vitesse permet au conducteur de changer de vitesse en gardant les mains sur le volant.

La manette de changement de vitesse fonctionne comme suit.

- Tirez une fois sur la manette de changement de vitesse [+] ou [-] pour passer au rapport supérieur ou inférieur et le système passe du mode automatique au mode manuel.
- Pour repasser au mode de changement automatique, procédez comme suit :
  - Tirez la manette de changement de vitesse au volant [+] pendant plus d'une seconde.
  - Roulez à moins de 7 km/h.
  - Enfoncez doucement la pédale d'accélérateur pendant plus de 6 secondes.

Cependant, si le mode SPORT, le mode SPORT+ ou le mode CUSTOM (réglage du groupe motopropulseur sur SPORT ou SPORT+) est sélectionné, la palette de changement de vitesse ne passera pas en mode de changement de vitesse automatique à partir du mode de changement de vitesse manuel.

- Amenez le sélecteur rotatif en position D (Conduite).

### Informations

**Si les manettes de changement de vitesse [+] et [-] sont tirées en même temps, le changement de rapport ne se fait pas.**

## Bonnes pratiques de conduite

- Ne passez jamais du mode P (stationnement) ou N (point mort) à une autre position lorsque la pédale d'accélération est enfoncée.
- Ne passez jamais au mode P (stationnement) lorsque le véhicule est en mouvement.  
Attendez d'être totalement à l'arrêt avant d'essayer de passer en position R (Marche arrière) ou D (Conduite).
- Ne passez jamais à la position N (Point mort) pendant la conduite. Si la position N (Point mort) est sélectionnée pendant la conduite, le véhicule perd la capacité de freiner avec le frein moteur. Cela peut augmenter le risque d'accident.  
Également, le fait de sélectionner à nouveau la position D (Conduite) lorsque le véhicule est en mouvement peut gravement endommager la boîte de vitesses.
- Lorsque vous roulez dans une côte ou dans une descente, mettez toujours le levier de vitesses en position D (conduite) pour avancer ou en position R (marche arrière) pour reculer. Après avoir sélectionné D (conduite) ou R (marche arrière), vérifiez la position du rapport indiquée sur le combiné avant de conduire. Si le véhicule se déplace dans la direction opposée au rapport sélectionné, le moteur peut s'arrêter et un accident grave peut se produire en raison de la dégradation des performances des freins.
- Ne conduisez pas avec le pied sur la pédale de frein. Une pression constante sur la pédale de frein, même légère, peut entraîner une surchauffe, une usure, voire une défaillance des freins.
- Serrez toujours le frein de stationnement avant de quitter le véhicule. Il ne suffit pas de mettre la boîte de vitesses en position de stationnement (P) pour immobiliser le véhicule.
- Soyez extrêmement prudent en conduisant sur une surface glissante. Soyez particulièrement vigilant lors du freinage, de l'accélération ou du changement de vitesse. Sur une chaussée glissante, un changement brutal de la vitesse du véhicule peut entraîner une perte de traction des roues motrices et provoquer un accident dû à une perte de contrôle du véhicule.

- Pour des performances et des économies optimales, évitez d'enfoncer et de relâcher brusquement l'accélérateur.



## AVERTISSEMENT

### Pour réduire le risque de BLESSURES GRAVES ou MORTELLES :

- **Attachez TOUJOURS votre ceinture de sécurité. En cas d'accident, un passager non attaché risque davantage de blessures graves, voire mortelles, qu'un passager correctement attaché.**
- **Évitez de rouler trop vite dans les virages ou lorsque vous tournez.**
- **Évitez les mouvements brusques du volant, tels que les changements de voie brutaux ou les virages serrés rapides.**
- **Le risque de retournement augmente fortement si vous perdez le contrôle de votre véhicule à vitesse élevée.**
- **Une perte de contrôle se produit fréquemment lorsque deux roues au moins quittent la route et que le conducteur donne un coup de volant trop prononcé pour redresser le véhicule.**
- **Si votre véhicule quitte la route, ne donnez pas de coups de volant violents. Ralentissez plutôt avant de revenir dans les voies de circulation.**
- **Genesis vous recommande de respecter toutes les limitations de vitesse.**

## REMARQUE

### Rétrogradation forcée

Utilisez la rétrogradation forcée pour atteindre la vitesse maximale. Appuyez sur la pédale d'accélérateur au-delà du point de pression. La transmission automatique passe à un rapport inférieur en fonction du régime moteur.

## SYSTÈME DE FREINAGE

### Freinage assisté

Votre véhicule est équipé d'un système de freinage assisté qui se règle automatiquement en utilisation normale.

En cas de panne d'alimentation du véhicule, l'assistance électrique au freinage ne fonctionne pas. Vous pouvez toujours arrêter le véhicule, mais cela nécessitera une force plus importante et vous devez appuyer plus fort sur la pédale. La distance d'arrêt sera toutefois plus longue qu'avec le freinage assisté.

### Informations

- Lorsque la pédale de frein est enfoncée dans certaines conditions de conduite ou météorologiques, vous pouvez entendre provisoirement un bruit. Ceci est normal et n'indique pas un problème de freins.
- Lorsque vous roulez sur une route sur laquelle des produits chimiques dégivrants ont été répandus, des bruits de frein ou une usure anormale des pneus peuvent apparaître à cause des produits chimiques dégivrants. Dans des conditions de circulation sécurisée, engagez davantage les freins pour retirer les produits chimiques dégivrants qui se trouvent sur les disques et plaquettes de frein.

### AVERTISSEMENT

Prenez les précautions suivantes :

- Ne conduisez pas avec le pied sur la pédale de frein. Cela entraînerait des températures de freinage anormalement élevées, une usure excessive des garnitures et des plaquettes de frein et une augmentation des distances d'arrêt.

- Dans les pentes longues ou abruptes, utilisez la manette de changement de vitesse et rétrogradez manuellement pour contrôler votre vitesse sans freiner de manière excessive. L'utilisation continue des freins provoque une surchauffe des freins et peut entraîner une perte temporaire des performances de freinage.
- Des freins mouillés peuvent réduire à la capacité du véhicule à ralentir en toute sécurité ; le véhicule peut aussi tirer sur un côté lorsque les freins sont serrés. Appuyer légèrement sur les freins pour vérifier s'ils ont été altérés. Testez toujours vos freins de cette façon après avoir roulé dans de l'eau profonde. Pour sécher les freins, tapez légèrement sur la pédale de frein pour réchauffer les freins tout en maintenant une vitesse prudente jusqu'à ce que les freins retrouvent leur performance normale. Évitez de conduire à grande vitesse tant que les freins ne fonctionnent pas correctement.

### Indicateur d'usure des freins à disque

Lorsque vos plaquettes de frein sont usées et que vous avez besoin de nouvelles plaquettes, vous entendrez un signal sonore aigu provenant de vos freins avant ou arrière. Vous pouvez entendre ce bruit aller et venir ou se produire chaque fois que vous appuyez sur la pédale de frein.

### REMARQUE

Pour éviter des réparations coûteuses des freins, ne roulez pas avec des plaquettes de frein usées.

### Informations

Remplacez toujours vos plaquettes de frein avant ou arrière en même temps.

## Freins haute performance

Pour les véhicules équipés de freins haute performance, (freins monobloc de diamètre large avec performances de freinage améliorées), du bruit comme un crissement, un couinement ou un grincement est généré lors du freinage. Cela est tout à fait normal et le frottement peut créer des motifs en forme de cercle sur la surface du disque. Cela est également normal et n'affecte pas les performances de freinage.



### AVERTISSEMENT

**Un freinage fréquent peut déformer les composants et user les freins à disque, entraînant ainsi des vibrations lors du freinage. Respectez les limitations de vitesse pour éviter d'endommager les freins à cause d'un freinage excessif.**

L'usure des freins, les bruits, les vibrations dus à un freinage excessif ou à une déformation des freins causée par un freinage répété à vitesse élevée, des courses sur pistes, etc, peuvent ne pas être couverts par la garantie.

## Frein de stationnement électronique (EPB)

### Activation du frein de stationnement

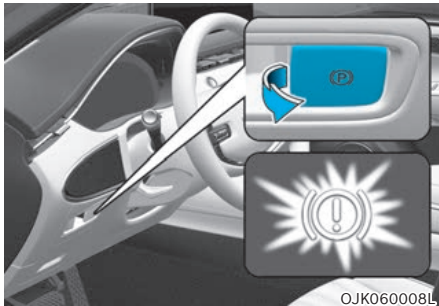

Pour activer l'EPB (frein de stationnement électronique) :

1. Appuyez sur la pédale de frein et maintenez-la enfoncée.
2. Tirez sur le bouton de l'EPB.

Assurez-vous que le témoin d'avertissement du frein de stationnement s'allume.

L'EPB (frein de stationnement électronique) peut être activé automatiquement lorsque :

- D'autres systèmes le demandent
- Le conducteur coupe le moteur alors que la fonction Auto Hold est activée.

### Freinage d'urgence

En cas de dysfonctionnement de la pédale de frein lors de la conduite, il est possible d'effectuer un freinage d'urgence en tirant sur le commutateur de l'EPB et en le maintenant dans cette position. Le freinage est possible uniquement si vous maintenez le commutateur de l'EPB. Cependant, la distance de freinage sera plus longue que la normale.



### AVERTISSEMENT

**Pour réduire le risque de BLESSURES GRAVES ou MORTELLES, n'actionnez pas l'EPB lorsque le véhicule est en mouvement, sauf en cas d'urgence. Cela pourrait endommager le système de freinage et provoquer un accident.**



### Informations

Lorsque vous effectuez un freinage d'urgence, le témoin d'avertissement du frein de stationnement s'allume pour indiquer que le système est actif.

### REMARQUE

Si vous remarquez un bruit ou une odeur de brûlé persistant lors de l'utilisation de l'EPB pour le freinage d'urgence, nous vous conseillons de faire contrôler le système par un concessionnaire Genesis agréé.

### Désactivation du frein de stationnement

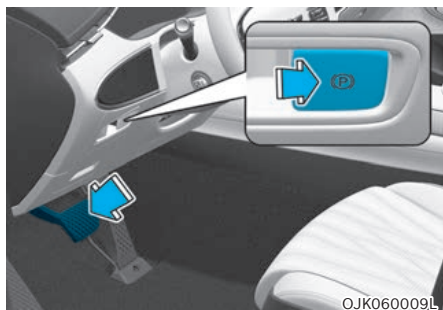

#### Pour désactiver l'EPB (frein de stationnement électronique) :

1. Appuyez sur le bouton de démarrage/arrêt du moteur pour le mettre en position ON ou START.
2. Appuyez sur le commutateur EPB tout en enfonçant la pédale de frein.

Assurez-vous que le témoin d'avertissement du frein de stationnement s'éteint.

#### Pour désactiver l'EPB (frein de stationnement électronique) automatiquement :

- Rapport sur P (Stationnement)  
Lorsque le moteur tourne, enfoncez la pédale de frein et passez du mode P (Stationnement) à la position R (Marche arrière) ou D (Conduite).
- Rapport sur N (Point mort)  
Lorsque le moteur tourne, enfoncez sur la pédale de frein et passez de la position N (Point mort) à la position R (Marche arrière) ou D (Conduite).

- Assurez-vous des conditions suivantes
1. Vérifiez que les ceintures de sécurité sont attachées et que les portes, le capot et le hayon sont fermés.
  2. Lorsque le moteur tourne, enfoncez la pédale de frein et passez du mode P (Stationnement) à la position R (Marche arrière) ou D (Conduite) ou au mode de changement de vitesse manuel.
  3. Appuyez sur la pédale d'accélérateur.
- Assurez-vous que le témoin d'avertissement du frein de stationnement s'éteint.

### **i** Informations

- **Pour le Moyen-Orient, l'EPB est libéré indépendamment de l'attachement de la ceinture de sécurité.**
- **Pour votre sécurité, vous pouvez activer l'EPB même si le bouton de démarrage/arrêt du moteur est en position OFF (seulement si la batterie est chargée), mais vous ne pouvez pas le désactiver.**
- **Pour votre sécurité, appuyez sur la pédale de frein et désactivez manuellement le frein de stationnement à l'aide du contacteur d'EPB lorsque vous êtes en descente ou en marche arrière.**

### **REMARQUE**

- **Si le témoin d'avertissement du frein de stationnement reste allumé même lorsque l'EPB est désactivé, nous vous conseillons de faire contrôler le système par un concessionnaire Genesis agréé.**
- **Ne conduisez pas avec l'EPB activé. Cela pourrait entraîner une usure excessive des plaquettes et des disques de frein.**



## Messages d'avertissement



Pour dés. EPB, fermer portière capot et coffre et boucler ceinture

- Si vous tentez de rouler lorsque l'EPB est actif, une alarme retentit et un message s'affiche.
- Si le conducteur n'a pas attaché sa ceinture et que le capot ou le hayon de la voiture est ouvert, une alarme retentit et un message s'affiche.
- En cas de problème sur le véhicule, une alarme peut retentir et un message peut s'afficher.

Si cette situation se produit, appuyez sur la pédale de frein et désactivez l'EPB en appuyant sur le commutateur de l'EPB.



### AVERTISSEMENT

- Lorsque vous quittez ou stationnez le véhicule, attendez toujours d'être complètement arrêté et maintenez la pédale de frein enfoncée.

Passer en mode P (Stationnement), tirez sur le commutateur EPB, puis appuyez sur le bouton de démarrage/d'arrêt du moteur pour le mettre en position OFF. Emmenez la clé avec vous lorsque vous quittez le véhicule.

Un véhicule dont le mode P (stationnement) n'est pas bien enclenché avec le frein de stationnement serré risque de se déplacer par inadvertance et de vous blesser ou de blesser d'autres personnes.

- Ne laissez JAMAIS une personne qui n'est pas familiarisée avec le véhicule toucher le contacteur d'EPB. Si l'EPB est désactivé involontairement, de graves blessures peuvent se produire.
- Ne désactivez l'EPB que lorsque vous êtes assis dans le véhicule et que votre pied repose fermement sur la pédale de frein.

### REMARQUE

- N'appuyez pas sur la pédale d'accélérateur lorsque le frein de stationnement est serré. Si vous appuyez sur la pédale d'accélérateur avec l'EPB activé, un avertissement retentit et un message apparaît. Le frein de stationnement risque d'être endommagé.
- Le fait de conduire avec le frein de stationnement serré peut surchauffer le système de freinage et causer une usure prématurée ou endommager des pièces du frein. Avant de rouler, vérifiez que l'EPB est désactivé et que le témoin d'avertissement du frein de stationnement est éteint.



### Informations

- Un cliquetis peut s'entendre en utilisant ou en désactivant l'EPB. Ces conditions sont normales et indiquent que l'EPB fonctionne correctement.
- Lorsque vous confiez vos clés à un gardien de parking ou un voiturier, expliquez-lui le fonctionnement de l'EPB.

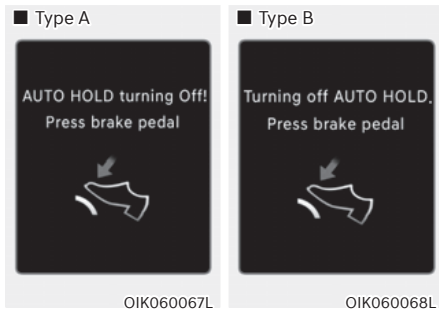

### Désactivation AUTO HOLD! Appuyez frein/ AUTO HOLD désac. App. sur frein

Lorsque le passage de la fonction Auto Hold à l'EPB ne fonctionne pas correctement, une alarme retentit et un message s'affiche.

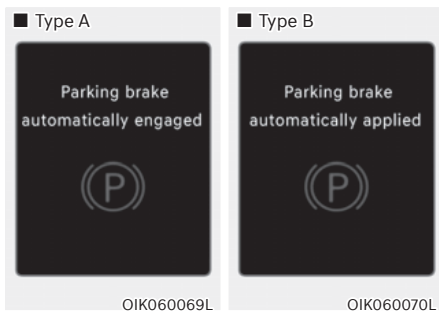

### Frein de stationnement auto. activé/ Frein stationnement verrouillé automat.

Quand l'EPB est activé en même temps que la fonction Auto Hold, une alarme retentit et un message s'affiche.

### **Dysfonctionnement de l'EPB**

Le témoin d'avertissement du frein de station électronique (EPB) s'allume quand le bouton de démarrage/d'arrêt du moteur est mis en position ON et s'éteint après environ 3 secondes quand le système n'est pas défectueux.

S'il reste allumé, s'allume pendant que vous conduisez ou ne s'allume pas lorsque le bouton de démarrage/d'arrêt du moteur passe en position ON, cela indique un dysfonctionnement de l'EPB.

Dans ce cas, nous vous conseillons de faire inspecter le système par un concessionnaire Genesis agréé.

Le témoin d'avertissement de l'EPB peut s'allumer en même temps que le témoin de dysfonctionnement de l'ESC ; cela n'indique pas pour autant un dysfonctionnement de l'EPB.

**REMARQUE**

- Si le témoin d'avertissement EPB est toujours allumé, nous vous conseillons de faire inspecter le système par un concessionnaire Genesis agréé.
- Si le témoin d'avertissement du frein de stationnement ne s'allume pas ou clignote même lorsque vous avez tiré sur le commutateur de l'EPB, ce dernier peut ne pas être activé.
- Si le témoin d'avertissement du frein de stationnement clignote lorsque le témoin d'avertissement de l'EPB est allumé, appuyez sur le commutateur, puis tirez-le vers le haut. Répétez cette opération encore une fois. Si le témoin d'avertissement EPB ne s'éteint pas, nous vous conseillons de faire inspecter le système par un concessionnaire Genesis agréé.

**Témoin d'avertissement du frein de stationnement**

Pour vérifier le témoin d'avertissement du frein de stationnement, poussez le bouton de démarrage/d'arrêt du moteur en position ON.

Ce témoin s'allume si le frein de stationnement est serré lorsque le bouton de démarrage/d'arrêt du moteur est en position START ou ON.

Avant de rouler, confirmez que le frein de stationnement est desserré et que le témoin d'avertissement correspondant est éteint.

Si le témoin d'avertissement du frein de stationnement reste allumé après avoir desserré le frein de stationnement alors que le moteur tourne, il peut y avoir un dysfonctionnement du système de freins. Une attention immédiate est nécessaire.

Arrêtez immédiatement le véhicule si vous le pouvez. Sinon, roulez prudemment jusqu'à un lieu où vous pourrez stationner en toute sécurité.

**Lorsque l'EPB (frein de stationnement électronique) ne se désactive pas**

Si l'EPB ne se désactive pas normalement, nous vous conseillons de faire remorquer votre véhicule par une remorque-plateau chez un concessionnaire Genesis agréé pour qu'il puisse effectuer la vérification du système.

**Auto Hold (maintien automatique)**

La fonction Auto Hold maintient le véhicule à l'arrêt même si la pédale de frein n'est pas enfoncée après que le conducteur a complètement arrêté le véhicule en appuyant sur la pédale de frein.

**Informations**

Le réglage Auto Hold On ou Off est maintenu lorsque le véhicule est éteint. Lorsque le véhicule est redémarré, le dernier réglage pour Auto Hold est appliqué.

**Pour activer :**

OJK060010

1. Lorsque la portière du conducteur et le capot moteur sont fermés, enfoncez la pédale de frein, puis sur le commutateur AUTO HOLD. Le témoin blanc AUTO HOLD s'allume et le système est en position de veille.

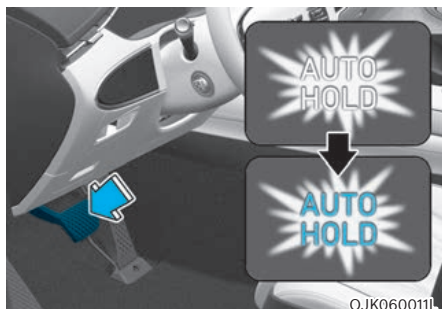

OJK060011L

2. Lorsque vous arrêtez complètement le véhicule en enfonçant la pédale de frein, la fonction Auto Hold maintient la pression de freinage pour maintenir le véhicule à l'arrêt. Le voyant passe du blanc au vert.
3. Le véhicule reste à l'arrêt même lorsque vous relâchez la pédale de frein.
4. Si l'EPB est activé, la fonction Auto Hold est désactivée.

### **Pour desserrer le frein de stationnement:**

Si vous appuyez sur la pédale d'accélérateur avec la position D (conduite) ou le mode manuel sélectionné, l'Auto Hold est débloqué automatiquement et le véhicule commence à se déplacer. Le voyant AUTO HOLD passe du vert au blanc.

### **⚠ AVERTISSEMENT**

Lorsque la fonction Auto Hold est automatiquement désactivée par un appui sur la pédale d'accélérateur, n'oubliez pas de bien regarder autour de votre véhicule.

Appuyez doucement sur la pédale d'accélérateur pour un démarrage sans à-coups.

### **Pour annuler :**



OJK060012

1. Appuyez sur la pédale de frein et maintenez-la enfoncée.
2. Appuyez sur le commutateur AUTO HOLD.

Le témoin de la fonction Auto Hold s'éteint.

### **⚠ AVERTISSEMENT**

Pour éviter tout mouvement soudain et inattendu du véhicule, enfoncez **TOUJOURS** la pédale de frein pour désactiver la fonction Auto Hold avant les manœuvres suivantes :

- Descente d'une pente.
- Conduite en marche arrière (R).
- Stationnement.

## **i** Informations

- La fonction Auto Hold ne s'active pas dans les situations suivantes :
  - La porte du conducteur est ouverte
  - Le capot du moteur est ouvert
  - La position P (Stationnement) est sélectionnée.
  - L'EPB est activé
- Pour votre sécurité, la fonction Auto Hold est remplacée par l'EPB dans les situations suivantes :
  - La porte du conducteur est ouverte
  - Le capot du moteur est ouvert
  - Le véhicule est à l'arrêt depuis plus de 10 minutes
  - Le véhicule est stationné sur pente abrupte
  - Le véhicule a été déplacé plusieurs fois

Dans ces cas, le témoin d'avertissement du frein de stationnement s'allume, le témoin AUTO HOLD passe du vert au blanc, un signal sonore retentit et un message s'affiche pour vous informer que l'EPB a été automatiquement activé. Avant de repartir, appuyez sur la pédale de frein, vérifiez les environs près de votre véhicule et desserrez le frein de stationnement manuellement avec l'interrupteur d'EPB.
- En utilisant la fonction Auto Hold, il se peut que vous entendiez un bruit mécanique. Ce bruit de fonctionnement est normal.
- Si le véhicule est redémarré alors que la fonction Auto Hold est en mode veille ou est opérationnelle, le système de maintien automatique continue à fonctionner en mode veille.

### **REMARQUE**

Si le témoin AUTO HOLD passe au jaune, cela indique un dysfonctionnement de la fonction de maintien automatique. Nous vous recommandons de contacter un concessionnaire Genesis agréé.

## **!** AVERTISSEMENT

- Appuyez lentement sur la pédale d'accélérateur lorsque vous démarrez le véhicule.
- Pour votre sécurité, désactivez la fonction Auto Hold en descente, en marche arrière et lors du stationnement.

### **REMARQUE**

En cas de dysfonctionnement du système de détection de l'ouverture de la porte conducteur ou du capot, la fonction Auto Hold peut ne pas fonctionner correctement.

Nous vous recommandons de contacter un concessionnaire Genesis agréé.

### **Messages d'avertissement**

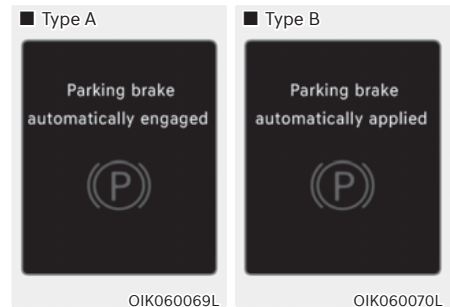

Frein de stationnement auto. activé/ Frein stationnement verrouillé automat.

Quand l'EPB est activé en même temps que la fonction Auto Hold, une alarme retentit et un message s'affiche.

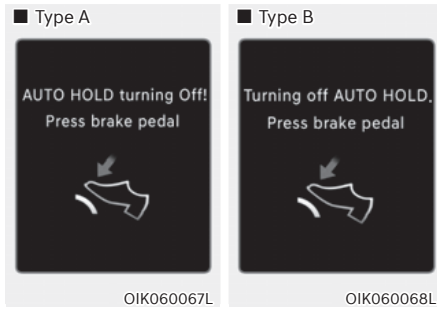

### Désactivation AUTO HOLD. Appuyez frein/AUTO HOLD dé sac. App. sur frein

Lorsque le passage de la fonction Auto Hold à l'EPB ne fonctionne pas correctement, une alarme retentit et un message s'affiche.

Lorsque ce message s'affiche, il se peut que la fonction Auto Hold et l'EPB ne fonctionnent pas. Pour votre sécurité, appuyez sur la pédale de frein.

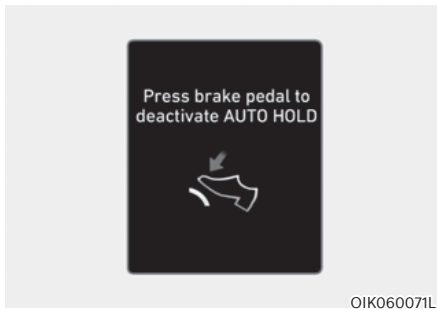

### Appuyez sur frein pour désactiver AUTO HOLD

Si vous n'avez pas enfoncé la pédale de frein au moment de désactiver la fonction Auto Hold via le commutateur AUTO HOLD, un avertissement sonore retentit et un message s'affiche.



### Conditions AUTO HOLD non respectées. Fermez porte et capot.

Lorsque vous appuyez sur le contacteur AUTO HOLD, si la porte du conducteur et le capot du moteur ne sont pas fermés, un avertissement retentit et un message apparaît sur l'écran du combiné.

Appuyez sur le commutateur AUTO HOLD après avoir refermé la porte du conducteur et le capot.

## Système de freins antiblocage (ABS)



### AVERTISSEMENT

Le système de freins antiblocage (ABS) ou un système de contrôle électronique de la stabilité (ESC) n'empêchent pas les accidents dus à des manœuvres de conduite inappropriées ou dangereuses. Même si le contrôle du véhicule est amélioré pendant le freinage d'urgence, gardez toujours une distance de sécurité entre vous et les objets qui vous précèdent. La vitesse des véhicules doit toujours être réduite en cas de conditions de circulation extrêmes. La distance de freinage des véhicules équipés de l'ABS ou de l'ESC peut être plus longue que pour ceux qui ne sont pas équipés de ces systèmes dans les conditions de circulation suivantes.

Roulez à vitesse réduite dans les conditions suivantes :

- Routes cahoteuses, gravier ou routes enneigées.
- Routes jonchées de nids de poule ou non nivelées.
- Des chaînes sont installées sur votre véhicule.

**Ne testez pas les fonctions de sécurité d'un véhicule équipé de l'ABS ou de l'ESC dans des virages ou à vitesse élevée. Vous pourriez compromettre votre sécurité et celle d'autres personnes.**

L'ABS est un système de freinage électronique qui permet d'éviter un dérapage au freinage. L'ABS permet au conducteur de diriger et de freiner en même temps.

### Utilisation de l'ABS

Pour un fonctionnement optimal de l'ABS en situation d'urgence, n'essayez pas de moduler votre pression sur le frein ou d'appuyer à plusieurs reprises sur la pédale. Enfoncez la pédale de frein au maximum.

Lorsque vous freinez dans des conditions susceptibles de bloquer les roues, vous pouvez entendre le bruit des freins ou sentir des vibrations dans la pédale de frein. Ceci est normal et indique que votre ABS est activé.

L'ABS ne réduit ni le temps ni la distance nécessaires pour arrêter le véhicule.

Maintenez toujours une distance de sécurité suffisante entre votre véhicule et celui qui vous précède.

L'ABS n'empêche pas les dérapages liés à des changements de direction brusques, tels qu'une prise de virage trop rapide ou un changement de file soudain. Conduisez toujours à une vitesse adaptée à la route et aux conditions météorologiques.

L'ABS ne peut pas empêcher une perte de stabilité. Tournez toujours le volant modérément lorsque vous freinez brusquement. Des mouvements violents ou brusques du volant peuvent quand même faire dévier votre véhicule vers la circulation en sens inverse ou hors de la route.

Sur des surfaces meubles ou irrégulières, le système de freins antiblocage peut allonger les distances d'arrêt par rapport à un système de freinage traditionnel.

Le témoin d'avertissement d'ABS () reste allumé pendant plusieurs secondes après que le bouton de démarrage/d'arrêt du moteur a été mis en position ON.

Pendant ce temps, l'ABS effectue un auto-diagnostic et le témoin s'éteint si tout est normal. Si le témoin reste allumé, vous avez peut-être un problème avec votre ABS. Nous vous conseillons de contacter un concessionnaire Genesis agréé dès que possible.



### AVERTISSEMENT

Si le témoin d'avertissement d'ABS ((ABS)) reste allumé, vous avez peut-être un problème d'ABS. Vos freins assistés fonctionneront normalement. Pour limiter risque de blessures graves, voire mortelles, nous vous recommandons de contacter votre concessionnaire Genesis agréé dès que possible.

### REMARQUE

Lorsque l'adhérence sur la route est faible, par exemple sur une route verglacée, et que vous appuyez continuellement sur le frein, l'ABS est actif en permanence et le témoin d'avertissement d'ABS ((ABS)) peut s'allumer. Stationnez votre véhicule dans un endroit sûr et éteignez le véhicule.

Redémarrez le véhicule. Si le témoin de l'ABS est éteint, votre système ABS fonctionne normalement.

Sinon, vous pourriez avoir un problème sur votre système ABS. Nous vous conseillons de contacter un concessionnaire Genesis agréé dès que possible.



### Informations

Lorsque vous faites démarrer votre véhicule avec une batterie d'appoint, le témoin d'avertissement d'ABS ((ABS)) peut s'allumer en même temps. Cela est dû à la faible tension de la batterie. Cela ne signifie pas que votre ABS ne fonctionne pas correctement. Faites recharger la batterie avant d'utiliser le véhicule.

### Commande de stabilité électronique (ESC)

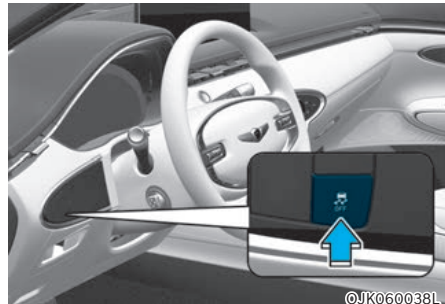

Le contrôle électronique de stabilité (ESC) assure la stabilité de votre véhicule dans les virages. L'ESC vérifie l'angle de braquage et la trajectoire du véhicule.

L'ESC contrôle votre volant et où le véhicule se dirige réellement. L'ESC exerce une pression de freinage sur l'un des freins du véhicule et intervient dans le système de gestion du moteur pour aider le conducteur à maintenir le véhicule sur la trajectoire prévue. Il ne remplace pas des pratiques de conduite prudente. Adaptez toujours votre vitesse et votre conduite aux conditions de circulation.





## AVERTISSEMENT

**Ne roulez jamais trop vite pour les conditions de circulation dans les virages. L'ESC ne permet pas d'éviter les accidents.**

**Une vitesse excessive dans les virages, des manœuvres brusques et l'aquaplaning sur des surfaces mouillées peuvent entraîner des accidents graves.**

### Utilisation de l'ESC

#### Activation de l'ESC

Lorsque le bouton de démarrage/d'arrêt du moteur est en position ON, les témoins ESC et ESC OFF s'allument pendant environ trois secondes. Une fois les deux témoins éteints, l'ESC est activé.

#### Pendant le fonctionnement



Lorsque l'ESC est actif, le témoin correspondant clignote :

- Lorsque vous freinez dans des conditions susceptibles de bloquer les roues, vous pouvez entendre le bruit des freins ou sentir des vibrations dans la pédale de frein. Ceci est normal et indique que votre ESC est activé.
- Lorsque l'ESC est activé, il est possible que le moteur ne réponde pas à l'accélérateur comme il le fait dans des conditions normales.

- Lorsque vous sortez d'un terrain boueux ou que vous conduisez sur une route glissante, le régime moteur (tr/min) peut ne pas augmenter, même si vous appuyez à fond sur la pédale d'accélérateur. Il s'agit d'un comportement normal destiné à maintenir la stabilité et l'adhérence du véhicule.

#### Condition ESC OFF



Pour annuler le fonctionnement de l'ESC :

- État 1

Appuyez brièvement sur le bouton ESC OFF. Le témoin ESC OFF et/ou le message « Contrôle traction désactivé » s'allument. Dans cet état, la fonction antipatinage de l'ESC (gestion du moteur) est désactivée, mais la fonction de contrôle des freins de l'ESC (gestion du freinage) fonctionne toujours.

L'état ESC OFF 1 sera automatiquement réglé et le voyant et/ou le message ESC OFF s'allumeront sur le combiné d'instruments lorsque le mode SPORT+ est sélectionné pour le mode Conduite.

- État 2

Maintenez le bouton ESC OFF enfoncé pendant plus de 3 secondes. Le témoin ESC OFF et/ou le message « Contrôle de traction et de stabilité désactivé » s'allument et une alarme retentit. Dans cet état, la fonction antipatinage de l'ESC (gestion du moteur) et la fonction de contrôle des freins de l'ESC (gestion du freinage) sont désactivées.

Si le bouton de démarrage/d'arrêt du moteur est mis en position OFF alors que l'ESC est désactivé, celui-ci reste désactivé. Au redémarrage du véhicule, l'ESC se rallume automatiquement.

### Témoins d'information

- Témoin ESC (clignote)



- Témoin ESC OFF (désactivation de l'ESC) (s'allume)



Lorsque le bouton de démarrage/d'arrêt du moteur mis en position ON, le témoin de l'ESC s'allume, puis s'éteint si le système ESC fonctionne correctement.

Le témoin de l'ESC clignote tant que l'ESC fonctionne.

Si le témoin ESC reste allumé, il se peut que votre véhicule présente un dysfonctionnement du système ESC. Si ce témoin d'avertissement s'allume, nous vous conseillons de faire vérifier le véhicule par un concessionnaire Genesis agréé le plus tôt possible.

Le témoin ESC OFF s'allume lorsque vous désactivez l'ESC.



### AVERTISSEMENT

Lorsque ESC clignote, cela signifie que le système est actif :

**Roulez lentement et n'essayez JAMAIS d'accélérer. Ne désactivez JAMAIS l'ESC lorsque le témoin clignote ; vous risqueriez de perdre le contrôle du véhicule et de provoquer un accident.**

### REMARQUE

**La conduite avec des roues et des pneus de dimensions différentes peut entraîner un dysfonctionnement du système ESC. Avant de remplacer les pneus, assurez-vous que les quatre pneus et les roues sont de la même taille. N'utilisez jamais le véhicule avec des roues et des pneus de tailles différentes.**

### Désactivation de l'ESC

**En conduisant**

Le mode ESC OFF ne doit être utilisé que momentanément pour dégager le véhicule s'il est bloqué dans la neige ou dans la boue, en arrêtant temporairement le fonctionnement de l'ESC pour maintenir le couple des roues.

Pour désactiver le système ESC pendant la conduite, appuyez sur le bouton ESC OFF lorsque le véhicule roule sur une surface plane.

### REMARQUE

**Pour éviter d'endommager la boîte de vitesses :**

- **Ne pas laisser la ou les roues d'un essieu patiner excessivement lorsque les témoins d'avertissement d'ESC, d'ABS et de frein de stationnement sont allumés. Les réparations ne seraient pas couvertes par la garantie du véhicule. Réduisez la puissance du moteur et ne faites pas patiner la ou les roues de façon excessive lorsque ces témoins sont allumés.**
- **Lors d'un essai sur banc dynamométrique, vérifiez que le système ESC du véhicule est désactivé (témoin ESC OFF allumé).**



### Informations

**La désactivation du système ESC n'affecte pas le fonctionnement de l'ABS ou du système de freinage standard.**

## Gestion de la stabilité du véhicule

La gestion de la stabilité du véhicule (VSM) est une fonction du système de contrôle électronique de la stabilité (ESC). Elle assure la stabilité du véhicule lors des accélérations et des freinages brusques sur des routes humides, glissantes et cahoteuses, sur lesquelles l'adhérence des quatre roues peut subitement devenir inégale.



### AVERTISSEMENT

Prenez les précautions suivantes lorsque vous utilisez la gestion de la stabilité du véhicule :

- Vérifiez TOUJOURS la vitesse et la distance par rapport au véhicule qui vous précède. VSM ne remplace pas des pratiques de conduite prudente.
- Ne roulez jamais trop vite pour les conditions de circulation. VSM ne permet pas d'éviter les accidents. Une vitesse excessive par mauvais temps, sur des routes glissantes et inégales peut entraîner des accidents graves.

## Fonctionnement VSM

### Pendant le fonctionnement

Lorsque vous freinez dans des conditions susceptibles d'activer l'ESC, vous pouvez entendre le bruit des freins ou sentir des vibrations dans la pédale de frein. Ceci est normal et indique que votre VSM est activé.



### Informations

Le VSM ne fonctionne pas dans les cas suivants :

- Conduite sur des routes en pente ou à forte pente.
- En marche arrière.
- Le témoin ESC OFF est allumé.
- Le témoin MDPS (direction assistée entraînée par le moteur) () est allumé ou clignote.



### Désactivation du VSM

Pour désactiver le VSM, appuyez sur le bouton ESC OFF. Le témoin ESC OFF  s'allume.

Pour activer le VSM, appuyez à nouveau sur le bouton ESC OFF. Le témoin ESC OFF s'éteint.



### AVERTISSEMENT

Si le témoin ESC  ou le témoin d'avertissement MDPS  reste allumé ou clignote, il se peut que le système VSM de votre véhicule ne fonctionne pas correctement. Si le témoin d'avertissement s'allume, nous vous conseillons de faire vérifier le véhicule par un concessionnaire agréé pour les produits de la marque Genesis le plus tôt possible.

### REMARQUE

La conduite avec des roues et des pneus de dimensions différentes peut entraîner un dysfonctionnement du système VSM. Avant de remplacer les pneus, assurez-vous que les quatre pneus et les roues sont de la même taille. N'utilisez jamais le véhicule avec des roues et des pneus de tailles différentes.

### Système d'aide au démarrage en côte (HAC)

La commande d'aide au démarrage en côte (HAC) permet d'empêcher le véhicule de reculer lorsqu'il démarre sur une pente. Le système actionne les freins automatiquement pendant environ 2 secondes (5 secondes maximum lorsque la pédale d'accélérateur est légèrement enfoncée en mode HAC) et relâche le frein après 2 secondes ou lorsque la pédale d'accélérateur est enfoncée.



### AVERTISSEMENT

Soyez toujours prêt à appuyer sur la pédale d'accélérateur lorsque vous démarrez sur une pente. La commande d'assistance au démarrage en côte ne s'active que pendant environ 2 secondes (5 secondes maximum lorsque la pédale d'accélérateur est légèrement enfoncée en mode HAC).



### Informations

- La commande d'aide au démarrage en côte ne fonctionne pas lorsque le mode sélectionné est P (Stationnement) ou N (Point mort).
- La commande d'aide au démarrage en côte s'active lorsque l'ESC (commande de stabilité électronique) est désactivée. Cependant, elle ne s'active pas si l'ESC ne fonctionne pas normalement.

## Signal d'arrêt d'urgence (ESS) (si équipé)

Le système de signal d'arrêt d'urgence avertit le conducteur qui vous suit en faisant clignoter les feux stop lors des freinages brusques et violents.

Le système est activé lorsque :

- Le véhicule s'arrête brusquement. (La puissance de décélération dépasse  $7 \text{ m/s}^2$ , et la vitesse dépasse  $55 \text{ km/h}$  ( $34 \text{ mi/h}$ ).
- L'ABS est activé et la vitesse de conduite dépasse  $55 \text{ km/h}$ .

Les feux de détresse sont automatiquement activés après le clignotant des feux stop :

- Lorsque la vitesse est inférieure à  $40 \text{ km/h}$  ( $25 \text{ mi/h}$ ),
- Lorsque l'ABS est désactivé, et
- Lorsque le freinage brusque est terminé.

Les feux de détresse sont éteints :

- Lorsque le véhicule roule à une faible vitesse pendant un certain temps.

Le conducteur peut éteindre manuellement les feux de détresse en appuyant sur le bouton.



### Informations

**Le système de signal d'arrêt d'urgence ne s'active pas si les feux de détresse sont déjà allumés.**

## Frein multi-collision (MCB) (si équipé)

Le frein multi-collision contrôle automatiquement le frein en cas d'accident où le coussin gonflable se déploie ou le prétensionneur de ceinture de sécurité s'active pour réduire le risque d'accidents supplémentaires qui pourraient survenir.

### Fonctionnement du système

- À partir du moment où le coussin gonflable se déploie ou le prétensionneur s'active, le frein multi-collision surveille l'intensité de pression sur la pédale de frein et la pédale d'accélérateur pendant une courte période. Le système fonctionne quand les conditions suivantes sont remplies :
  - Vitesse du véhicule inférieure à  $180 \text{ km/h}$  ( $112 \text{ mi/h}$ ) au moment de la collision.
  - Les pédales de frein et d'accélérateur sont fortement enfoncées.
- Lorsque le conducteur appuie sur la pédale de frein à un certain niveau alors que le frein multi-collision est actif, la puissance de freinage est prioritaire sur le freinage automatique par le système de freinage multi-collision. Cependant, si le conducteur retire son pied de la pédale de frein, le freinage automatique par système de freinage multi-collision maintient le freinage automatique.

### Système désactivé

Le freinage multicolision est désactivé dans les situations suivantes :

- La pédale d'accélérateur est enfoncée au-delà d'un certain niveau.
- Le véhicule s'arrête.
- Il y a eu un dysfonctionnement de l'ESC (contrôle électronique de stabilité) ou des appareils électroniques.
- Dans une situation, le système ne peut pas fonctionner correctement.
- Dix secondes se sont écoulées depuis que le frein a été contrôlé automatiquement par le système de freinage multi-collision.



### AVERTISSEMENT

- **Le freinage multi-collision réduit la vitesse du véhicule après une collision, mais n'empêche pas une deuxième collision. Vous pouvez vous éloigner du point de collision pour éviter une situation dangereuse en appuyant sur la pédale d'accélérateur.**
- **Une fois que le Freinage multi-collision a arrêté le véhicule, le système suspend le contrôle du freinage. Selon la situation, le conducteur doit appuyer sur la pédale de frein ou la pédale d'accélérateur pour éviter d'autres accidents.**

### Contrôle de freinage en descente (DBC)







Le système de freinage en descente aide le conducteur à négocier les descentes abruptes sans avoir à freiner.

Le système applique automatiquement les freins pour maintenir la vitesse du véhicule en dessous d'une vitesse déterminée, ce qui permet au conducteur de se concentrer sur la conduite dans la descente.

Le système est désactivé chaque fois que le moteur est coupé.

Appuyez sur le bouton pour désactiver le système, puis appuyez sur le bouton pour de désactiver à nouveau.

## Fonctionnement du système

Mode	Témoin	Description
Veille	 Témoin vert allumé	Appuyez sur le bouton du système de freinage en descente quand la vitesse du véhicule est inférieure à 60 km/h (37 mi/h). Le système de freinage en descente s'allume et passe au mode de veille. Le système ne s'active pas si le véhicule roule à plus de 60 km/h.
Activé	 Témoin vert clignotant	<p>En mode de veille, le système de freinage en descente s'active dans les conditions suivantes :</p> <ul style="list-style-type: none"> <li>• Le degré d'inclinaison de la pente est suffisant.</li> <li>• La pédale de frein ou d'accélérateur n'est pas enfoncée.</li> <li>• Le mode MUD est sélectionné dans le mode multi-terrain à traction intégrale (AWD) et la vitesse du véhicule est comprise entre 4 et 40 km/h (entre 4 et 8 km/h en marche arrière).</li> </ul> <p>Dans la plage d'activation de 4 à 40 km/h, le conducteur peut maîtriser la vitesse du véhicule en enfonçant la pédale de frein ou d'accélérateur.</p>
Désactivé	 Témoin vert éteint	<p>Le système de freinage en descente se désactive dans les conditions suivantes :</p> <ul style="list-style-type: none"> <li>• Le conducteur pousse à nouveau sur le bouton du système de freinage en descente.</li> <li>• La vitesse du véhicule est supérieure à 60 km/h.</li> </ul>
	 Témoin vert allumé	<p>Le système de freinage en descente est désactivé, mais demeure en mode veille dans les conditions suivantes :</p> <ul style="list-style-type: none"> <li>• Le degré d'inclinaison de la pente n'est pas suffisant.</li> <li>• La vitesse du véhicule est comprise entre 30 et 60 km/h (18 à 37 mi/h).</li> </ul>
Dysfonctionnement du système	 Témoin jaune activé	Le témoin jaune s'allume en cas de dysfonctionnement potentiel du système ou de mauvaise activation. Dans ce cas, le système de freinage en descente se désactive. Nous vous conseillons de faire inspecter le système par un concessionnaire Genesis agréé le plus tôt possible.

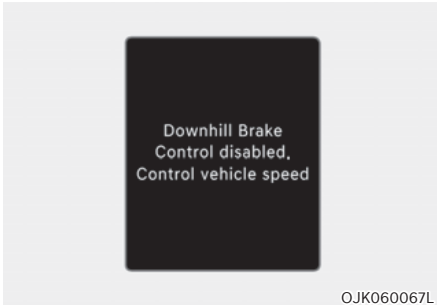

### Système de freinage en descente désactivé. Contrôle de la vitesse du véhicule (manuel)

Quand le système de freinage en descente ne fonctionne pas correctement, ce message d'avertissement s'affiche sur l'écran du combiné et un son d'avertissement retentit. Dans ce cas, maîtrisez la vitesse du véhicule à l'aide de la pédale de frein.



### AVERTISSEMENT

Désactivez toujours le système de freinage en descente sur les routes normales. Le système pourrait quitter par accident le mode de veille et s'activer quand vous franchissez un brise-vitesse ou dans un virage serré.

### **i** Informations

- Le système de freinage en descente peut ne pas se désactiver dans une pente fortement inclinée même si la pédale de frein ou d'accélérateur est enfoncée.
- Le système de freinage en descente ne parvient pas toujours à maintenir la vitesse du véhicule à une certaine valeur.
- Le système de freinage en descente ne fonctionne dans les conditions suivantes :
  - La position P (Stationnement) est sélectionnée.
  - ESC activé.
- Des vibrations ou du bruit peuvent se produire au niveau des freins lorsque le système de freinage en descente est activé.
- Le feu stop arrière s'allume quand le système de freinage en descente est activé.



## Bonnes pratiques de freinage



### AVERTISSEMENT

**Lorsque vous quittez ou stationnez le véhicule, attendez toujours d'être complètement arrêté et maintenez la pédale de frein enfoncée. Choisissez le mode P (Stationnement), serrez le frein de stationnement, puis appuyez sur le bouton de démarrage/d'arrêt du moteur pour le mettre en position OFF.**

**Les véhicules stationnés avec le frein de stationnement non serré ou pas complètement serré peuvent rouler par inadvertance et blesser le conducteur et d'autres personnes. Serrez TOUJOURS le frein de stationnement avant de quitter le véhicule.**

Des freins mouillés peuvent être dangereux ! Les freins peuvent être mouillés si le véhicule roule dans l'eau ou s'il est lavé. Votre véhicule ne s'arrêtera pas aussi rapidement si les freins sont mouillés. Des freins mouillés peuvent faire tirer le véhicule d'un côté.

Pour sécher les freins, appuyez légèrement sur les freins jusqu'à ce que le freinage redevienne normal. Si le freinage ne redevient pas normal, arrêtez-vous dès que vous pouvez le faire en toute sécurité et nous vous recommandons d'appeler un concessionnaire Genesis agréé pour obtenir de l'aide.

Ne conduisez PAS avec le pied sur la pédale de frein. Une pression constante sur la pédale de frein, même légère, peut entraîner une surchauffe, une usure, voire une défaillance des freins.

Si un pneu se dégonfle en roulant, appuyez doucement sur les freins et maintenez le véhicule en ligne droite pendant que vous ralentissez. Lorsque vous roulez assez lentement, quittez la route et arrêtez-vous dans un endroit sûr.

Gardez votre pied fermement appuyé sur la pédale de frein une fois le véhicule à l'arrêt pour l'empêcher d'avancer.

## TRACTION INTÉGRALE (AWD) (SI ÉQUIPÉ)

La traction intégrale (AWD) transmet la puissance du moteur aux roues avant et arrière pour garantir la traction maximale. La fonction AWD est utile quand un supplément de traction est requis, par exemple en cas de conduite sur des roues boueuses, mouillées ou enneigées.



### AVERTISSEMENT

Pour réduire le risque de **BLESSURES GRAVES** ou **MORTELLES** :

- Évitez de rouler trop vite dans les virages ou lorsque vous tournez.
- Évitez les mouvements brusques du volant, tels que les changements de voie brutaux ou les virages serrés rapides.
- Le risque de retournement augmente fortement si vous perdez le contrôle de votre véhicule à vitesse élevée.
- Une perte de contrôle se produit fréquemment lorsque deux roues au moins quittent la route et que le conducteur donne un coup de volant trop prononcé pour redresser le véhicule.
- Si votre véhicule quitte la route, ne donnez pas de coups de volant violents. Ralentissez plutôt avant de revenir dans les voies de circulation.

### REMARQUE

- Ne traversez pas l'eau si son niveau est plus élevé que le bas du véhicule.
- Vérifiez l'état des freins quand vous avez quitté la boue ou l'eau. Enfoncez la pédale de frein à plusieurs reprises en avançant doucement jusqu'à ce que vous sentiez que le freinage normal a été rétabli.

- Réduisez l'intervalle entre les entretiens planifiés si vous conduisez sur des surfaces telles que le sable, la boue ou l'eau (voir la section « Entretien en cas de conditions d'utilisation extrêmes » du chapitre 9).
- Nettoyez toujours minutieusement votre véhicule après une utilisation tout terrain, en insistant sur la partie basse.
- Monter quatre pneus du même type et de mêmes dimensions.
- Un véhicule à traction intégrale permanente doit être dépanné uniquement à l'aide d'un camion à plateforme.

## Fonctionnement de la traction intégrale (AWD)

### Mode AWD auto (conduite normale)

Si le système AWD considère que les conditions exigent le recours aux quatre roues motrices, la puissance du moteur est répartie automatiquement entre les quatre roues.

### Mode multi-terrain

En mode multi-terrain, la transmission à quatre roues motrices, le moteur, la boîte de vitesses, le freinage et le différentiel autobloquant électronique (si équipé) sont commandés de telle sorte que les performances de conduite soient optimales en fonction du mode sélectionné (NEIGE/BOUE/SABLE).



### Informations

Lorsque vous passez en mode multi-terrain en utilisant le mode SPORT+, activez l'ESC en appuyant brièvement sur le bouton ESC OFF. Si SPORT+ est sélectionné pour le mode Conduite, l'état ESC OFF 1 est automatiquement défini. L'utilisation du mode multi-terrain avec ESC désactivé peut réduire les performances du mode multi-terrain.

## Sélection de la traction intégrale (AWD)

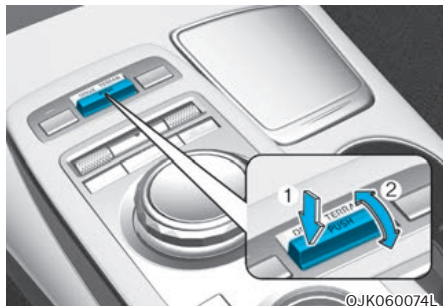

Appuyez (1) sur le bouton DRIVE/TERRAIN pour passer du mode de conduite normal au mode multi-terrain. Ensuite, poussez ou tirez (2) le bouton dans les 4 secondes pour choisir SNOW (neige), MUD (boue) ou SAND (sable).

Mode sélectionné		Description
AWD auto (Conduite normale)	-	<ul style="list-style-type: none"> <li>Utilisez ce mode pour rouler sur des routes normales.</li> <li>Dans des conditions d'utilisation normales, le véhicule se comporte comme un véhicule à 2 roues motrices traditionnel. Si le système considère que les conditions exigent le recours aux quatre roues motrices, la puissance du moteur est répartie automatiquement entre les quatre roues.</li> </ul>
NEIGE		<ul style="list-style-type: none"> <li>Utilisez ce mode pour rouler sur des routes glissantes.</li> <li>La force motrice du moteur est répartie de manière adéquate entre les roues afin d'aider le véhicule à démarrer sur des routes glissantes ou d'empêcher les pneus de patiner.</li> </ul>
BOUE		<ul style="list-style-type: none"> <li>Utilisez ce mode pour rouler sur des routes boueuses, sans recouvrement et cahoteuses.</li> <li>La force motrice du moteur est répartie de manière adéquate entre les roues afin de garantir une force motrice suffisante pour aider le véhicule à démarrer.</li> </ul>
SABLE		<ul style="list-style-type: none"> <li>Utilisez ce mode pour rouler sur du sable lisse et sec, dans les graviers ou sur des routes sans revêtement.</li> <li>La force motrice du moteur est répartie de manière adéquate entre les roues pour garantir une conduite en sécurité sur le sable lisse et sec ou dans les graviers et sur les routes sans revêtement.</li> </ul>

Veillez à maintenir le mode AWD auto quand vous roulez sur des routes normales. Si vous utilisez le mode multi-terrain sur des routes normales ou sinueuses, vous risquez d'endommager les composants AWD et de provoquer des vibrations et du bruit. Toutefois, les vibrations et le bruit sont des effets normaux qui disparaissent dès que le mode AWD auto est sélectionné. De même, lorsque vous passez du mode multi-terrain (NEIGE, BOUE ou SABLE) au mode AWD auto (et inversement), une sensation de transmission de puissance aux roues arrière peut être ressentie.



### AVERTISSEMENT

Si le témoin d'avertissement AWD reste allumé dans le combiné, il peut y avoir un dysfonctionnement au niveau du système AWD de votre véhicule. Chaque fois que le témoin d'avertissement AWD s'allume, nous vous conseillons de faire vérifier le véhicule par un concessionnaire Genesis agréé le plus tôt possible.

### **Pour une utilisation sûre du mode AWD**

#### **Avant de prendre la route**

- Confirmez que tous les passagers ont attaché leur ceinture.
- Redressez-vous dans le siège et rapprochez du volant plus que de coutume. Ajustez la position du volant pour une conduite confortable.

#### **Conduite sur route enneigée ou verglacées**

- Démarrez doucement en enfonçant doucement la pédale d'accélérateur.
- Utilisez des pneus neige ou des chaînes.
- Maintenez une distance de sécurité suffisante entre votre véhicule et celui qui vous précède.
- Utilisez le frein moteur pour ralentir en activant la manette de changement de vitesse (mode de transmission manuelle) pour sélectionner un rapport inférieur.
- Évitez de rouler à grande vitesse, les accélérations rapides, les freinages brusques et les virages serrés pour éviter de déraper.

### **i Informations**

**Si vous utilisez des pneus neige, veillez à les monter sur les quatre roues.**

**Si vous utilisez des chaînes, montez-les sur les roues arrière.**

**Cependant, la vitesse de conduite doit être inférieure à 30 km/h et il convient de réduire la distance de conduite. Une conduite à vitesse élevée ou sur le long terme avec des chaînes pour pneu posées peut entraîner un dysfonctionnement ou endommager le système AWD.**

**Pour en savoir plus sur les pneus neige et les chaînes, consultez la section « Conduite hivernale » dans ce chapitre.**

#### **Conduite dans le sable et la boue**

- Maintenez une vitesse réduite et constante.
- Utilisez des chaînes pour rouler dans la boue si nécessaire.

- Maintenez une distance de sécurité suffisante entre votre véhicule et celui qui vous précède.
- Ralentissez et vérifiez toujours l'état de la route.
- Évitez de rouler à grande vitesse, les accélérations rapides, les freinages brusques et les virages serrés pour éviter de vous embourber.

### **REMARQUE**

**Si le véhicule est coincé dans la neige, le sable ou la boue, placez un matériau anti-dérapant sur les roues arrière pour donner de l'accroche OU faites tourner lentement les roues en marche avant et en marche arrière afin de provoquer un mouvement de balancier qui pourrait dégager le véhicule.**

**Évitez toutefois de faire tourner le moteur en continu à régime élevé car cela pourrait endommager le système AWD.**

#### **Conduite en montée ou en descente**

- Conduite en montée
  - Avant de démarrer, confirmez s'il est possible de monter.
  - Roulez le plus droit possible.
- Conduite en descente
  - Ne changez pas de rapport pendant la conduite en descente. Sélectionnez le rapport avant de commencer à descendre.
  - Roulez doucement en exploitant le frein moteur dans la descente.
  - Roulez le plus droit possible.



### **AVERTISSEMENT**

**Soyez extrêmement prudent lors de la conduite dans une côte ou une descente inclinée. Le véhicule pourrait basculer en fonction du degré d'inclinaison, du terrain, de l'humidité ou de la boue.**



## AVERTISSEMENT

Évitez de rouler en travers d'une forte côte. Le moindre changement dans l'angle de la roue pourrait déstabiliser le véhicule ou un véhicule stable pourrait se déstabiliser en cas d'arrêt de la progression en marche avant. Votre véhicule pourrait faire des tonneaux, ce qui pourrait provoquer des blessures graves, voire mortelles.

### Conduite dans l'eau

- Évitez de traverser de l'eau stagnante profonde. Vous risqueriez de caler le moteur ou de boucher les tuyaux d'échappement.
- Si vous devez traverser de l'eau, arrêtez le véhicule, choisissez le mode Multi-terrain et roulez à moins de 8 km/h (5 mi/h).
- Ne changez pas de rapport pendant la conduite dans l'eau.



## ATTENTION

**Roulez toujours doucement dans l'eau. Si vous roulez trop vite, de l'eau pourrait pénétrer dans le compartiment moteur et mouiller le système d'allumage. Cela entraînerait l'arrêt soudain du véhicule.**

### Conditions de conduite complémentaires

- Familiarisez-vous aux conditions de conduite tout-terrain avant de rouler.
- Soyez toujours attentif lors de la conduite tout-terrain afin d'éviter les zones dangereuses.
- Roulez lentement quand le vent est fort.
- Ralentissez dans les virages. Le centre de gravité des véhicules AWD est plus haut que celui des véhicules à 2 roues motrices traditionnels, ce qui rend un renversement plus probable si le virage est négocié à une vitesse trop grande.
- Maintenez toujours le volant fermement pendant la conduite tout-terrain.



## AVERTISSEMENT

Ne tenez pas l'intérieur du volant pendant la conduite tout-terrain. Vous pourriez vous blesser en cas de manœuvre brusque ou de rebond du volant après un impact contre un objet au sol. Vous pourriez perdre le contrôle du volant, ce qui pourrait provoquer des blessures graves, voire mortelles.

## Précautions en cas d'urgence

### Pneus

Lorsque vous remplacez les pneus, veillez à équiper les quatre roues de pneus de mêmes dimensions, type, bande de roulement, marque et capacité de charge.



## AVERTISSEMENT

**N'utilisez pas des pneus et des roues qui diffèrent des roues et pneus d'origine du véhicule. Pour préserver la sécurité et les performances de votre véhicule, ce qui peut provoquer une défaillance de la direction ou un retournement avec de graves blessures.**

En cas d'urgence, vous pouvez utiliser une roue de secours compacte (si équipé) ou une trousse de réparation des pneus (si équipé). Toutefois, n'utilisez pas le pneu de secours compact de façon prolongée. Réparez ou remplacez le pneu d'origine dès que possible pour éviter toute panne du différentiel autobloquant ou de la traction intégrale.

 **AVERTISSEMENT**



**Ne démarrez jamais le moteur et ne le faites jamais tourner quand le véhicule AWD est sur un cric. Le véhicule peut glisser ou tomber du cric et entraîner des blessures graves ou mortelles pour vous ou les personnes qui se trouvent à proximité.**

### Remorquage

Pour remorquer un véhicule AWD, il faut utiliser un chariot porte-roue ou le plateau de la dépanneuse. Les roues ne peuvent être en contact avec le sol. **Pour plus de détails, consultez la section « Remorquage » au chapitre 8.**

### Inspection du véhicule

- Si le véhicule doit fonctionner sur une plateforme élévatrice, n'essayez pas d'empêcher n'importe quelle roue de tourner. Cela pourrait endommager la traction intégrale.
- Ne serrez jamais le frein de stationnement pour faire tourner le moteur sur une plateforme élévatrice. Cela pourrait endommager la traction intégrale.

### Essais sur banc dynamométrique

Un véhicule à traction intégrale (AWD) doit être testé sur un dynamomètre spécial pour châssis de quatre roues motrices.

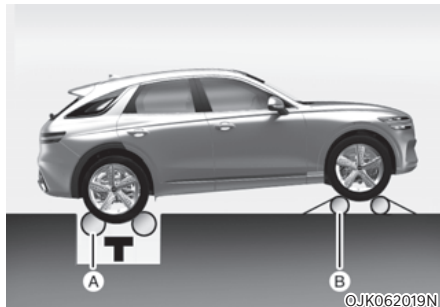

[A] : Rouleaux (compteur de vitesse),

[B] : Rouleaux en roue libre temporaire

Un véhicule à traction intégrale ne peut être testé sur un banc pour véhicules à deux roues motrices. Si l'utilisation d'un banc pour deux roues motrices est inévitable, procédez comme suit :

1. Confirmez que les pneus affichent la pression de gonflage prescrite.
2. Positionnez les roues arrière sur le rouleau pour le test de vitesse comme illustré.
3. Desserrez le frein de stationnement.
4. Positionnez les roues avant sur les rouleaux en roue libre temporaire comme illustré.

 **AVERTISSEMENT**

**Maintenez-vous à l'écart de l'avant du véhicule quand celui-ci est sur le banc dynamométrique avec un rapport sélectionné. Le véhicule pourrait bondir en avant et provoquer des blessures graves, voire mortelles.**

## DIFFÉRENTIEL AUTOBLOQUANT ÉLECTRONIQUE (SI ÉQUIPÉ)

Le différentiel autobloquant électronique commande les fonctions différentielles des roues pour :

- Améliorer la direction pendant la conduite en rond à grande vitesse
- Améliorer les performances de lancement.
- Éviter le patinage sur les roues mouillées ou enneigées en raison de coefficient de frottement différents pour les roues gauche et droite.



### AVERTISSEMENT

**Ne faites jamais tourner les roues quand une des roues est sur un cric. C'est extrêmement dangereux pour un véhicule équipé d'un différentiel autobloquant électronique.**

### Sélection du mode de conduite

Les caractéristiques du différentiel autobloquant électronique varient en fonction du mode de conduite sélectionné en sélectionnant le bouton DRIVE MODE ou DRIVE/TERRAIN au volant.

Mode sélectionné		Caractéristiques du différentiel autobloquant électronique
DRIVE	ECO	COMFORT
	COMFORT	COMFORT
	SPORT	SPORT
	SPORT+	SPORT
TERRAIN	NEIGE	NEIGE
	BOUE	BOUE
	SABLE	SABLE

**Pour en savoir plus, reportez-vous à la section « Système de commande intégré du mode de conduite » dans ce chapitre.**

### Messages d'avertissement

#### **Différentiel autobloquant électron. tempor. désactivé pour surchauffage**

La surchauffe des composants du différentiel entraînera la désactivation temporaire du différentiel autobloquant électronique. Attendez que le véhicule refroidisse.

#### **Diff. élect. autobloquant désactivé. Diamètres pneus ne correspondent pas/Taille pneus in-exacte. Diff. élect. autobloquant désactivé. Vérifiez pneus.**

Ce message apparaît si différents pneus (taille, type, etc.) sont montés sur le véhicule. Pour pouvoir utiliser le différentiel autobloquant électronique, montez quatre pneus identiques.

#### **Vérifiez le différentiel à glissement limité**

Lorsque le différentiel autobloquant électronique ne fonctionne pas correctement, ce message s'affiche sur l'écran du combiné.

Dans ce cas, nous vous recommandons de faire inspecter le système par un concessionnaire Genesis agréé.

## SUSPENSION À COMMANDE ÉLECTRONIQUE (SI ÉQUIPÉ)

La suspension à commande électronique contrôle automatiquement la suspension du véhicule à l'aide de capteurs afin d'optimiser le confort de conduite en tenant compte des conditions telles que la vitesse, la surface de la route, les virages, les exigences de freinage et l'accélération.

### Dysfonctionnement du système

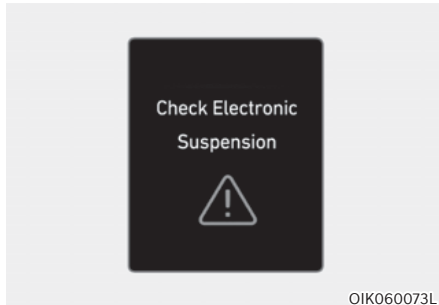

#### Vérifiez ECS

Lorsque la suspension à commande électronique ne fonctionne pas correctement, ce message s'affiche sur l'écran du combiné.

Dans ce cas, nous vous recommandons de faire inspecter le système par un concessionnaire Genesis agréé.

## SUSPENSION À COMMANDE ÉLECTRONIQUE AVEC FONCTION VISUELLE DE LA ROUTE (SI ÉQUIPÉ)

La suspension à commande électronique avec fonction visuelle de la route aide à contrôler automatiquement la suspension du véhicule à l'aide de la caméra avant et des capteurs du véhicule afin d'optimiser le confort de conduite en tenant compte des conditions de conduite telles que la vitesse, la surface de la route, les virages, les exigences de freinage et l'accélération.

### Caméra avant



La caméra avant est un capteur qui détecte la route devant le véhicule. Si le pare-brise ou la caméra avant est recouvert(e) par de la neige, la pluie ou un corps étranger, les données récoltées par la caméra sont réduites vu la dégradation des performances de la caméra. Veillez à ce que la caméra frontale soit toujours propre.



**REMARQUE**

- N'installez JAMAIS d'accessoires ou d'autocollants sur le pare-brise avant ou ne teintez jamais le pare-brise.
- Ne placez JAMAIS d'objets réfléchissants (par exemple, du papier blanc, un miroir) sur le tableau de bord. La réflexion de lumière peut empêcher le système de fonctionner correctement.
- Veillez à ce que la caméra reste sèche.
- Ne démontez jamais l'ensemble de caméra ou ne le heurtez pas.

**i Informations**

Nous vous recommandons de faire inspecter le système par un concessionnaire Genesis agréé quand :

- La vitre du pare-brise a été remplacée.
- La caméra frontale ou le cache ont été endommagés.

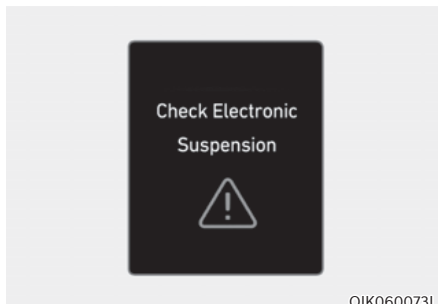
**Dysfonctionnement du système**

OIK060073L

**Vérifiez ECS**

Lorsque la suspension à commande électronique avec fonction visuelle de la route ne fonctionne pas correctement, ce message d'avertissement s'affiche sur l'écran du combiné.

Dans ce cas, nous vous recommandons de faire inspecter le système par un concessionnaire Genesis agréé.

**REMARQUE**

**Si le niveau de charge de la batterie est trop élevé ou trop bas, la suspension à commande électronique à fonction visuelle de la route peut se désactiver temporairement pour protéger le système. Dans ce cas, le message d'avertissement 'Vérifiez ECS' s'affiche.**

**Limites du système**

La suspension à commande électronique avec fonction visuelle de la route fonctionne toujours pendant la conduite en fonction du mouvement du véhicule et la fonction visuelle commence à s'activer quand la caméra avant détecte l'état de la route, comme la présence de ralentisseurs. Par conséquent, la fonction visuelle est limitée dans les conditions extrêmes qui peuvent empêcher le fonctionnement normal de la caméra frontale. Dans ce cas, la suspension à commande électronique fonctionne sans l'apport visuel conformément aux mouvements du véhicule.

## COMMANDE DE LANCEMENT (SI ÉQUIPÉ)

Le système de commande de lancement contrôle le véhicule pour réduire le patinage des roues ou le patinage lors d'une forte accélération à partir d'un départ arrêté.

### Conditions requises pour l'activation

La commande de lancement est prête à être activée lorsque les conditions suivantes sont remplies.

- Le moteur est chaud.
- Les témoins de dysfonctionnement liés au moteur et à l'ESC (contrôle électronique de la stabilité) sont éteints.



### ATTENTION

**Pour des raisons de sécurité, vérifiez les conditions suivantes avant d'utiliser la commande de lancement.**

- **La ceinture de sécurité du conducteur est attachée.**
- **Toutes les portes, le capot et le hayon sont fermés.**
- **Le véhicule est à l'arrêt complet.**
- **Les roues sont droites.**

### Actionnement du contrôle de lancement

Pour activer la commande de lancement :

1. Sélectionnez le mode SPORT ou SPORT+ à l'aide du bouton de sélection du mode de conduite. L'indicateur SPORT ou SPORT+ s'allumera sur l'affichage du combiné d'instruments.
2. Éteignez l'ESC en appuyant sur le bouton ESC OFF pendant plus de 3 secondes. Le témoin ESC OFF s'allumera sur le combiné d'instruments.
3. Passez en position D (conduite).

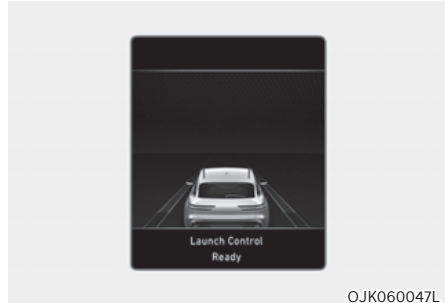

OJK060047L

4. Appuyez fermement sur la pédale de frein avec votre pied gauche, tout en enfonçant complètement la pédale d'accélérateur avec votre pied droit. Le régime moteur atteindra alors un niveau optimal.

Le message « Commande de lancement Prête » apparaîtra sur l'affichage du combiné d'instruments.

5. Un relâchement rapide et en douceur de la pédale de frein, tout en maintenant une pression totale sur la pédale d'accélérateur, déclenchera le lancement du véhicule.



OJK060048L

6. Pendant le lancement du véhicule, continuez d'appuyer sur la pédale d'accélérateur pour maintenir le système de commande de lancement actif jusqu'à la durée souhaitée.

Le message « Commande de lancement active » s'affichera sur le combiné.

Pour désactiver (arrêter) la commande de lancement, relâchez la pédale d'accélérateur.

## Informations

La commande de lancement est à nouveau disponible après refroidissement en conduisant le véhicule pendant au moins 3 minutes.

## ATTENTION

- Le système de commande de lancement est destiné à être utilisé sur une piste de course fermée et non destiné à être utilisé sur la voie publique. Il ne compensera pas les pilotes inexpérimentés ou peu familiarisés avec le circuit.
- N'utilisez pas la commande de lancement pendant la période de rodage du véhicule.

## REMARQUE

L'utilisation constante de la commande de lancement peut exercer une pression énorme sur le véhicule, entraînant une usure prématurée des composants connexes.

## Utilisation restreinte de la commande de lancement



OIK057181N

### Température de transmission trop élevée. Contrôle de lancement non disponible

Un message d'avertissement s'affiche sur l'écran du combiné d'instruments si la température du liquide de transmission dépasse une certaine valeur pendant l'utilisation de la commande de lancement. De même, la commande de lancement sera automatiquement désactivée.

Si cela se produit, le conducteur doit refroidir la température du fluide de transmission en conduisant le véhicule à une vitesse constante supérieure à 60 km/h.

## FONCTION D'ARRÊT ET DE REDÉMARRAGE AUTOMATIQUE (ISG) (SI ÉQUIPÉ)

La fonction d'arrêt et de redémarrage automatique contribue à la réduction de la consommation de carburant en coupant le moteur lorsque le véhicule est à l'arrêt (par exemple, à un feu rouge, devant un signal stop ou dans un embouteillage), sous réserve que certaines conditions préalables soient remplies, comme indiqué ci-dessous.

Le moteur redémarrage automatiquement quand les conditions de démarrage sont remplies.

Le système ISG est toujours active quand le moteur tourne.

### Informations

**Lorsque le système ISG arrête automatiquement le moteur, des témoins d'avertissement (par exemple, ABS, ESC, ESC OFF, MDPS et le témoin de frein de stationnement) peuvent s'allumer pendant quelques secondes parce que la tension de la batterie est faible.**

**Cela n'indique toutefois pas un dysfonctionnement du système ISG.**

### Fonctionnement du système ISG

#### Conditions requises pour l'activation

Le système ISG fonctionne dans les situations suivantes.

- La ceinture de sécurité du conducteur est attachée.
- La porte du conducteur et le capot sont fermés.
- La décompression du frein est adéquate.
- Le capteur de batterie est activé et la batterie est suffisamment chargée.
- La température extérieure n'est ni trop basse, ni trop élevée.
- Le véhicule roule à une vitesse constante et s'arrête.
- Le système de climatisation remplit les conditions.

- Le véhicule est mis à température.
- Les composants en rapport avec l'ISG fonctionnent correctement.
- L'inclinaison est progressive.
- Le volant est tourné de moins de 180°, puis le véhicule s'arrête
- Le mode de conduite n'est pas réglé sur SPORT+ ou mode multi-terrain

### Informations

**Le système ISG n'est pas activé quand les prérequis d'activation du système ne sont pas remplis.**

#### Arrêt automatique

Lorsqu' ISG est activé, le moteur s'arrête automatiquement lorsque les deux éléments suivants apparaissent :

1. La vitesse du véhicule baisse à 0 km/h. Le véhicule s'arrête alors complètement.
2. La pédale de frein est enfoncée et le rapport D (conduite) ou N (point mort) est engagé.

Le témoin Arrêt auto ((A)) s'allume en vert dans le combiné d'instruments quand le moteur s'arrête.

### Informations

**L'arrêt automatique ne peut pas se produire à nouveau tant que le véhicule roule à une vitesse supérieure à 5 km/h (3 mph) et revient aux conditions d'arrêt automatiquement comme indiqué précédemment.**

En mode Arrêt auto, si le capot du moteur est ouvert, le système ISG se désactive.

Quand le système est désactivé, le témoin de désactivation du système ISG s'allume et le message « Erreur Arrêt auto. Passer sur P ou N pour démarrage manuel du moteur. » s'affiche sur l'écran du combiné avec un son d'avertissement.

Dans ce cas, enfoncez la pédale de frein et redémarrez le moteur manuellement.

### Démarrage auto

Quand la fonction ISG arrête automatiquement le moteur, celui-ci redémarre si une des opérations suivantes est réalisée.

- Relâcher la pédale de frein.
- Quand la fonction Auto Hold est activée, levez le pied de la pédale de frein, puis enfoncez la pédale d'accélérateur.
- Tout en enfonceant la pédale de frein, amenez le sélecteur rotatif de la position N (Point mort) ou D (Conduite) sur R (Marche arrière) ou P (Stationnement).
- Tout en enfonceant la pédale de frein, amenez le sélecteur rotatif de la position N (Point mort) à D (Conduite).

### Messages sur l'affichage du combiné

Les messages sont affichés dans le combiné d'instruments pour faciliter l'utilisation du système ISG.

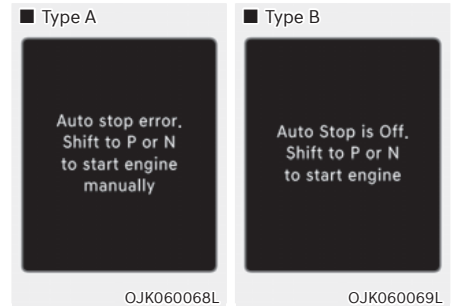

### Erreur Arrêt auto. Réglez le levier sur P ou N pour démarrer manuellement / Arrêt auto désactivé. Réglez le levier sur P ou N pour démarrer

Quand le système est désactivé, le témoin du bouton de désactivation ISG s'allume et un message s'affiche sur l'écran du combiné avec un avertissement sonore dans les situations suivantes.

- Quand le capot moteur est ouvert.
- Quand le système ISG ne fonctionne pas normalement.

Dans ce cas, enfoncez la pédale de frein et redémarrez le moteur manuellement. Pour votre sécurité, redémarrez le véhicule avec le mode P (Stationnement) sélectionné.

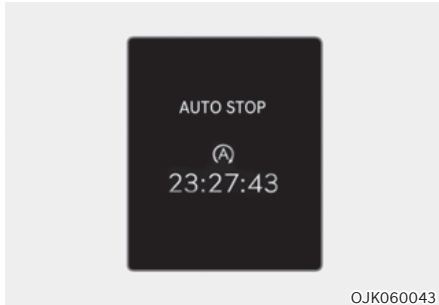

OJK060043

### Durée ARRÊT AUTO écoulée

ARRÊT AUTO affiche la durée écoulée d'arrêt du moteur imputable à la fonction d'arrêt et de redémarrage automatique

Vous pouvez vérifier la durée écoulée d'ARRÊT AUTO dans la vue Utilitaire du combiné d'instruments.

**Consultez le point « Modes d'affichage » au Chapitre 4.**

## Désactivation du système ISG

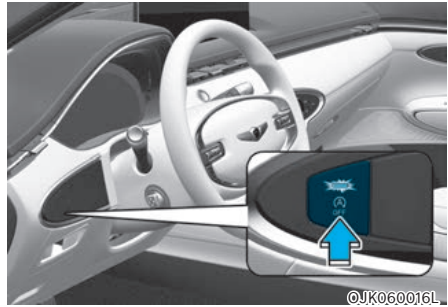

OJK060016L

Appuyez sur le bouton de désactivation ISG OFF pour désactiver le système ISG. Le témoin du bouton de désactivation du système ISG s'allume. Pour utiliser le système, appuyez à nouveau sur le bouton ISG OFF.

## Redémarrage forcé du moteur

Le moteur redémarre automatiquement dans les conditions suivantes.

- La dépressurisation du frein est trop faible.
- Le moteur est arrêté depuis 5 minutes environ.
- La climatisation est activée et le ventilateur de soufflage est réglé à un certain niveau élevé.
- Le dégivreur avant est activé.
- la batterie est faible.
- Les performances de réchauffement et de refroidissement de la climatisation ne sont pas satisfaisantes.
- Le véhicule est mis en position P (stationnement) ou R (marche arrière).
- La porte est ouverte ou la ceinture de sécurité n'est pas attachée.
- Le commutateur EPB est enfoncé lorsque la fonction Auto Hold est activée.

Le témoin Arrêt auto ((A)) clignote en vert pendant 5 secondes dans le combiné d'instruments quand le moteur redémarre.



### AVERTISSEMENT

**Quand le moteur est en mode d'arrêt automatique, le moteur peut redémarrer sans aucune action de la part du conducteur. Avant de quitter le véhicule ou avant d'accéder au compartiment moteur, coupez le moteur en appuyant sur le bouton de démarrage/d'arrêt du moteur.**

## Dysfonctionnement ISG

Le système ISG peut ne pas fonctionner en cas de dysfonctionnement des capteurs ISG ou du système ISG.

La situation suivante se présente en cas de dysfonctionnement du système ISG :

- Le voyant Arrêt auto ((A)) clignote en jaune dans le combiné d'instruments.
- Le témoin du bouton ISG OFF s'allume.

Nous vous recommandons de contacter un concessionnaire Genesis agréé.

## Calibrage du capteur de batterie

Si la batterie AGM est reconnectée ou remplacée, le système ISG ne fonctionne pas immédiatement. Si vous voulez utiliser le système, le capteur de batterie doit être calibré conformément à la procédure décrite ci-dessous.

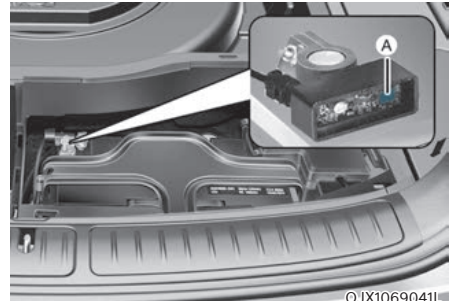

[A] : capteur de batterie

1. Coupez le moteur.
2. Débranchez tous les appareils électriques qui ont été installés en plus une fois le véhicule livré, comme le système de navigation, la caméra de tableau de bord, etc.
3. Après que le moteur a été coupé pendant 4 heures, allumez et coupez le moteur 3 à 4 fois.

## **i** Informations

Le système ISG peut ne pas fonctionner dans les situations suivantes.

- En cas de dysfonctionnement du système ISG.
- La batterie est faible.
- La dépression de frein est basse.

Dans ce cas, nous vous conseillons de faire inspecter le système ISG par un concessionnaire agréé pour les produits de la marque Genesis.

### **REMARQUE**

- Remplacez la batterie par une batterie Genesis ISG d'origine uniquement. Sinon, le système ISG peut ne pas fonctionner correctement.
- Ne rechargez pas la batterie ISG avec un chargeur de batterie ordinaire. Cela pourrait endommager ou faire exploser la batterie ISG.
- Ne retirez pas le couvercle de la batterie. L'électrolyte de la batterie, qui est nocif pour le corps humain, peut s'échapper.



## CONDUITE EN ROUE LIBRE (SI ÉQUIPÉ)

Quand certaines conditions sont remplies, le moteur est découplé automatiquement de la boîte de vitesses alors que D (Conduite) demeure le rapport sélectionné. Pendant la conduite en roue libre, le moteur se maintient au régime de ralenti pour réduire la consommation de carburant et augmentez la distance en roue libre.

### Réglage roue libre

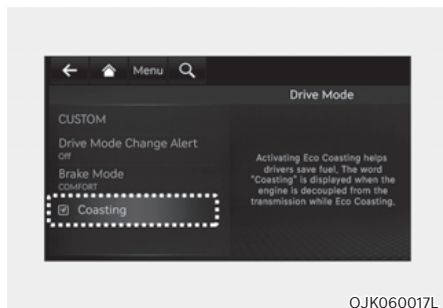

- La fonction Roue libre doit être activée dans le menu des paramètres du système d'infodivertissement.
  - Configuration → Véhicule → Mode de conduite → Roue libre

**Pour en savoir plus, lisez le QR code dans le manuel élémentaire fourni séparément.**

- Quand la fonction Roue libre est activée et si les conditions sont remplies, le message « Roue libre » s'affiche dans le combiné d'instruments.

### Conditions de fonctionnement roue libre

La fonction Roue libre est opérationnelle quand la pédale d'accélérateur est enfoncée et relâchée sous certaines conditions.

- La batterie doit être totalement chargée (état de charge = 75 % ou supérieur).
- Le mode de conduite sélectionné est ECO.
- L'option ECO ou Smart a été sélectionnée pour le groupe motopropulseur dans le menu PERSONNALISÉ (si équipé) depuis le système d'infodivertissement. Si l'option Smart est sélectionnée, l'accélération doit être légère.
- Le sélecteur rotatif est en position D (Conduite)
- Le bouton du régulateur de vitesse intelligent est en position OFF.
- La fonction de régulateur de vitesse intelligent est en veille
- La pédale de frein ou d'accélérateur n'est pas enfoncée.
- La vitesse du véhicule est comprise entre 50 et 160 km/h (30 à 100 mi/h).
- Le degré d'inclinaison de la route est compris entre -5 et +5 %.

### **i** Informations

- **Si le radar avant du régulateur de vitesse adaptatif ne peut pas fonctionner normalement, la distance entre véhicules et la vitesse relative sont automatiquement ignorées.**
- **La fonction Roue libre fonctionne après que le moteur a démarré, que la boîte de vitesses a été mise à température et que le diagnostic automatique du capteur de moteur est terminé.**
- **En fonction des conditions de conduite, la fonction Roue libre peut être reportée temporairement si les conditions suivantes sont remplies.**

### Conditions de libération de roue libre

La fonction Roue libre est suspendu automatiquement quand les conditions suivantes sont remplies.

- Le mode CONFORT, SPORT ou SPORT+ est sélectionné pour le mode de conduite
- Le conducteur utilise la manette de changement de vitesse.
- Le régulateur de vitesse intelligent est activé (la vitesse sélectionnée apparaît sur le combiné d'instruments).
- La vitesse du véhicule est au-delà de la plage comprise entre 50 et 160 km/h (30 à 100 mi/h).
- Le degré d'inclinaison de la route est inférieur à -5 % ou supérieur à +5 %.
- Si la distance par rapport au véhicule qui précède est trop courte ou si la vitesse relative change temporairement en mode Smart.
- Si un changement de voie est prévu en mode Smart (par exemple, le signal de clignotant est activé ou un avertissement LKA s'affiche suite à un mouvement du volant, etc.)

### Informations

**Il est conseillé de couper la fonction Roue libre si vous roulez avec des arrêts et des démarrages fréquents. Sélectionnez le mode de conduite Confort ou Sport ou désélectionnez la fonction Roue libre dans le système d'infodivertissement.**

### REMARQUE

- Si la pédale d'accélérateur est enfoncée rapidement pour une accélération alors que la fonction Roue libre est activée, l'accélération peut se produire après l'engagement de l'embrayage à l'intérieur de la boîte de vitesse. De même, il se peut que le conducteur continue à sentir l'accélération même après la désactivation du système.
- Il faudra peut-être parfois conduire sans la fonction Roue libre car le freinage moteur n'est pas appliqué quand la fonction Roue libre est opérationnelle.
- La manipulation du système d'infodivertissement pour activer ou désactiver la fonction Roue libre pendant la conduite peut être dangereuse car elle entraîne la distraction du conducteur.

## SYSTÈME DE CONTRÔLE INTÉGRÉ DU MODE DE CONDUITE (2 ROUES MOTRICES) (SI ÉQUIPÉ)

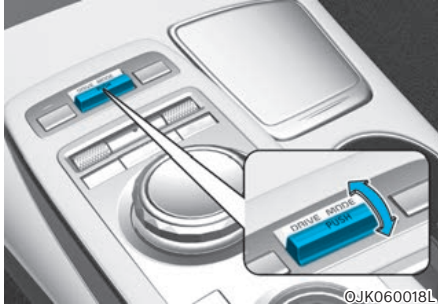

Vous pouvez sélectionner le mode drive en fonction de vos préférences ou de l'état de la route.

### Mode DRIVE

Le mode change chaque fois que le conducteur appuie ou tire l'interrupteur DRIVE MODE.

### Mode COMFORT

Le mode COMFORT garantit une conduite confortable et souple.

### Mode ECO



Le mode ECO contribue à l'amélioration de la consommation de carburant pour une conduite respectueuse de l'environnement.

L'optimisation de la consommation de carburant dépend des habitudes de conduite et de l'état de la route.

- Quand le mode ECO est sélectionné, le témoin ECO s'allume dans le combiné d'instruments.
- Lorsque le mode ECO est activé :
  - L'accélération peut être légèrement réduite lorsque vous appuyez sur l'accélérateur sans forcer.
  - Les performances de la climatisation peuvent être limitées.
  - Le passage des vitesses sur la boîte automatique peut changer.
  - Le bruit du moteur peut être plus fort lors de certains changements de rapport car la rétrogradation requiert une pression plus forte sur l'accélérateur.

Les situations décrites ci-dessus sont normales : elles se produisent lorsque le système ECO est activé pour réduire la consommation de carburant.

### Limitations du mode ECO

Le fonctionnement du système est limité dans les conditions suivantes en mode ECO, même si le témoin ECO n'indique aucun changement.

- Lorsque la température du liquide de refroidissement est basse : le fonctionnement du système est limité jusqu'à ce que les performances du moteur deviennent normales.
- Lorsque vous montez une côte : le fonctionnement du système est limité pour gagner de la puissance en côte, car le couple moteur est restreint en mode ECO.
- Lors de la conduite du véhicule en mode de changement de vitesse manuel à l'aide des manettes de changement de vitesse. le système est limité en fonction de la vitesse sélectionnée.

### Mode sport

**SPORT** Le mode SPORT favorise une conduite sportive, mais ferme.

En mode SPORT, la consommation de carburant peut augmenter.

- Quand le mode SPORT est sélectionné, le témoin SPORT s'allume dans le combiné d'instruments.
- Le mode COMFORT est rétabli à chaque redémarrage du moteur Si vous souhaitez utiliser le mode SPORT, sélectionnez à nouveau le mode SPORT.
- Lorsque le mode SPORT est activé :
  - Le régime moteur tend à rester élevé au-delà d'une certaine période, même après avoir relâché l'accélérateur
  - Les passages au rapport supérieur sont retardés pendant l'accélération

### Mode SPORT+ (si équipé)

**SPORT+** Le mode SPORT+ permet une conduite sportive, mais ferme.

En mode SPORT+, la consommation de carburant peut augmenter.

- Quand le mode SPORT+ est sélectionné, le témoin SPORT+ s'allume dans le combiné d'instruments.
- Le mode COMFORT est rétabli à chaque redémarrage du moteur Si vous souhaitez utiliser le mode SPORT+, sélectionnez à nouveau le mode SPORT+.
- Lorsque le mode SPORT+ est activé :
  - Augmentation du régime moteur au ralenti
  - Le régime moteur tend à rester élevé au-delà d'une certaine période, même après avoir relâché l'accélérateur
  - Les passages au rapport supérieur sont retardés pendant l'accélération
  - L'état ESC OFF 1 sera automatiquement défini

### REMARQUE

- En mode **SPORT** ou **SPORT+**, la consommation de carburant peut augmenter.
- L'**ISG** et le **régulateur de vitesse intelligent** sont désactivés en mode **SPORT+**.

### Mode PERSONNALISÉ (si équipé)

**CUSTOM** En mode PERSONNALISÉ, le conducteur peut choisir des modes distincts pour chaque élément au sein du système d'infodivertissement.

- Groupe motopropulseur  
Modèle standard: ECO/Comfort/Sport/Smart  
Modèle sport: ECO/Comfort/Sport/Sport+/Smart
- Volant : Comfort/Sport
- Suspension : Comfort/Sport  
(si le véhicule est équipé du système ECS)

### Pour en savoir plus, lisez le QR code dans le manuel élémentaire fourni séparément.

- Quand le mode CUSTOM est sélectionné, le témoin CUSTOM s'allume dans le combiné d'instruments.
- Le mode COMFORT est rétabli à chaque redémarrage du moteur Si vous souhaitez utiliser le mode CUSTOM, sélectionnez-le à nouveau.

## SYSTÈME DE CONTRÔLE INTÉGRÉ DU MODE DE CONDUITE (AWD) (SI ÉQUIPÉ)

### Mode DRIVE

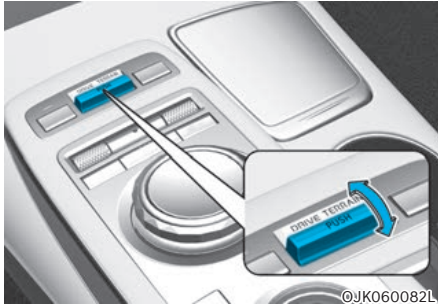

Vous pouvez sélectionner le mode drive en fonction de vos préférences ou de l'état de la route.

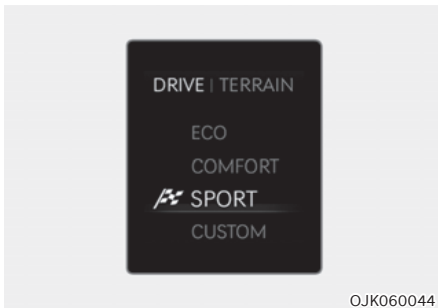

OJK060044

Le mode change chaque fois que le conducteur appuie ou tire l'interrupteur DRIVE/TERRAIN.

### Mode COMFORT

Le mode COMFORT garantit une conduite confortable et souple.

### Mode ECO



Le mode ECO contribue à l'amélioration de la consommation de carburant pour une conduite respectueuse de l'environnement.

L'optimisation de la consommation de carburant dépend des habitudes de conduite et de l'état de la route.

- Quand le mode ECO est sélectionné, le témoin ECO s'allume dans le combiné d'instruments.
- Lorsque le mode ECO est activé :
  - L'accélération peut être légèrement réduite lorsque vous appuyez sur l'accélérateur sans forcer.
  - Les performances de la climatisation peuvent être limitées.
  - Le passage des vitesses sur la boîte automatique peut changer.
  - Le bruit du moteur peut être plus fort lors de certains changements de rapport car la rétrogradation requiert une pression plus forte sur l'accélérateur.

Les situations décrites ci-dessus sont normales : elles se produisent lorsque le système ECO est activé pour réduire la consommation de carburant.

### Limitations du mode ECO

Le fonctionnement du système est limité dans les conditions suivantes en mode ECO, même si le témoin ECO n'indique aucun changement.

- Lorsque la température du liquide de refroidissement est basse : le fonctionnement du système est limité jusqu'à ce que les performances du moteur deviennent normales.
- Lorsque vous montez une côte : le fonctionnement du système est limité pour gagner de la puissance en côte, car le couple moteur est restreint en mode ECO.
- Lors de la conduite du véhicule en mode de changement de vitesse manuel à l'aide des manettes de changement de vitesse.

le système est limité en fonction de la vitesse sélectionnée.

### Mode sport

**SPORT** Le mode SPORT favorise une conduite sportive, mais ferme.

En mode SPORT, la consommation de carburant peut augmenter.

- Quand le mode SPORT est sélectionné, le témoin SPORT s'allume dans le combiné d'instruments.
- Le mode COMFORT est rétabli à chaque redémarrage du moteur Si vous souhaitez utiliser le mode SPORT, sélectionnez à nouveau le mode SPORT.
- Lorsque le mode SPORT est activé :
  - Le régime moteur tend à rester élevé au-delà d'une certaine période, même après avoir relâché l'accélérateur
  - Les passages au rapport supérieur sont retardés pendant l'accélération

### Mode SPORT+ (si équipé)

**SPORT+** Le mode SPORT+ permet une conduite sportive, mais ferme.

En mode SPORT+, la consommation de carburant peut augmenter.

- Quand le mode SPORT+ est sélectionné, le témoin SPORT+ s'allume dans le combiné d'instruments.
- Le mode COMFORT est rétabli à chaque redémarrage du moteur Si vous souhaitez utiliser le mode SPORT+, sélectionnez à nouveau le mode SPORT+.
- Lorsque le mode SPORT+ est activé :
  - Augmentation du régime moteur au ralenti
  - Le régime moteur tend à rester élevé au-delà d'une certaine période, même après avoir relâché l'accélérateur
  - Les passages au rapport supérieur sont retardés pendant l'accélération
  - L'état ESC OFF 1 sera automatiquement défini

### REMARQUE

- En mode **SPORT** ou **SPORT+**, la consommation de carburant peut augmenter.
- L'**ISG** et le **régulateur de vitesse intelligent** sont désactivés en mode **SPORT+**.

### Mode PERSONNALISÉ (si équipé)

**CUSTOM** En mode PERSONNALISÉ, le conducteur peut choisir des modes distincts pour chaque élément au sein du système d'infodivertissement.

- Groupe motopropulseur  
Modèle standard : ECO/Comfort/Sport/Smart  
Modèle sport : ECO/Comfort/Sport/Sport+/Smart
- Volant : Comfort/Sport
- Suspension : Comfort/Sport  
(si le véhicule est équipé du système ECS)
- AWD (si équipé) : ECO/Comfort/Sport

### Pour en savoir plus, lisez le QR code dans le manuel élémentaire fourni séparément.

- Quand le mode CUSTOM est sélectionné, le témoin CUSTOM s'allume dans le combiné d'instruments.
- Le mode COMFORT est rétabli à chaque redémarrage du moteur Si vous souhaitez utiliser le mode CUSTOM, sélectionnez-le à nouveau.

## Caractéristiques du véhicule

Les caractéristiques de chaque composant varient en fonction du mode de conduite sélectionné.

	Composant	MODE DRIVE			
		ECO	COMFORT Mode	Mode SPORT	SPORT+ Mode
<b>Moteur et conduite</b>	Groupe motopropulseur	ECO	COMFORT	SPORT	SPORT+
	Commande de lancement	X	Off (désactivé)	ON (marche)	ON (marche)
<b>Châssis</b>	Volant	COMFORT	COMFORT	SPORT	SPORT
	ESC*1	COMFORT	COMFORT	SPORT	SPORT (TCS*2 OFF)
	Suspension	COMFORT	COMFORT	SPORT	SPORT
<b>Son</b>	ASD*3	ECO	COMFORT	SPORT	SPORT

Lorsque vous conduisez en mode PERSONNALISÉ, le système de commande de lancement/ Active Sound Design peut varier en fonction du mode PERSONNALISÉ - Paramètres du système de transmission.

\*1: Commande électronique de stabilité

\*2: Système de commande de traction

\*3: Conception sonore active

## Mode multi-terrain

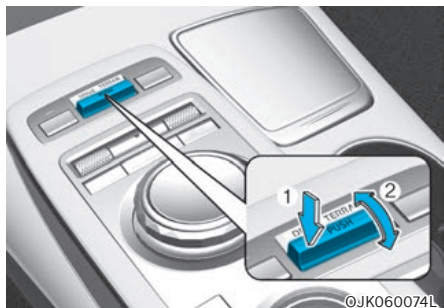

Vous pouvez sélectionner le mode multi-terrain en fonction de vos préférences ou de l'état de la route.

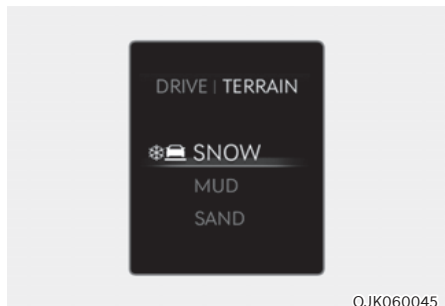

Appuyez (1) sur le bouton DRIVE/TERRAIN pour passer du mode de conduite normal au mode multi-terrain. Après avoir appuyé sur le bouton, poussez le bouton DRIVE/TERRAIN vers le haut ou vers le bas (2) dans les 4 secondes pour sélectionner SNOW (neige), MUD (boue) ou SAND (sable). Si vous appuyez à nouveau sur le bouton DRIVE/TERRAIN, le mode de conduite antérieur est à nouveau sélectionné.

**Pour en savoir plus sur le mode Terrain, consultez la section « Traction intégrale » dans ce chapitre.**

## CONCEPTION SONORE ACTIVE

- La fonction Design son actif offre un son de moteur virtuel amélioré lorsque le conducteur enfonce la pédale d'accélérateur.
- Vous pouvez activer ou désactiver la fonction Bruit moteur depuis le menu Réglages du système d'infodivertissement.
  - Configuration → Véhicule → Design son actif → Amélioré/Standard/Réduit/Off, ou
  - Configuration → Véhicule → Design son actif → Amélioré/Standard/Réduit/Off
- Tout remplacement non autorisé du haut-parleur et de l'amplificateur du véhicule peut provoquer le dysfonctionnement du Design son actif.

## SUPPORT MOTEUR SEMI-ACTIF (SI ÉQUIPÉ)

Si le véhicule est équipé d'un support moteur semi-actif pour améliorer les vibrations et le bruit du véhicule, l'électrovanne du support émet un claquement quand le véhicule entre ou sort d'un mode déterminé comme la vitesse ou le régime moteur. Il ne s'agit pas d'un dysfonctionnement mais bien d'une condition tout à fait normale.



## VOLET D'AIR ACTIF



OJK063099L

Le système de volet d'air actif contrôle la position du volet d'air sous le pare-chocs avant pour le refroidissement des pièces du véhicule et la réduction de la consommation d'électricité.

### **i** Informations

**Le système de volet d'air actif peut être activé peu importe l'état du véhicule (stationnement, conduite, etc.)**

## Dysfonctionnement

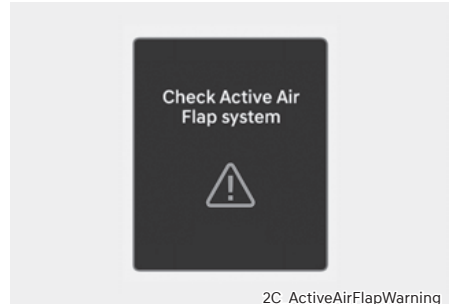

2C\_ActiveAirFlapWarning

Le système de volet d'air actif peut ne pas fonctionner correctement si le volet d'air est ouvert temporairement à cause d'éléments étrangers ou si le dispositif de commande est contaminé par la neige ou la pluie, etc.

Quand le message « Vérifiez le système de volet d'air actif » s'affiche, arrêtez le véhicule en lieu sûr et vérifiez l'état du volet d'air.

Démarrez le véhicule après avoir retiré le corps étranger et attendu 10 minutes.

Si le message contextuel reste allumé, nous vous conseillons de faire inspecter le véhicule par un concessionnaire Genesis agréé.



### ATTENTION

- **Qu'un message soit affiché ou non, si les volets d'air ne sont pas dans la même position, arrêtez le véhicule et attendez dix minutes, puis démarrez le véhicule et inspectez les volets d'air.**
- **Le système de volet d'air actif est actionné par des moteurs. Ne gênez pas l'actionnement ou n'appliquez pas de force excessive. Cela pourrait provoquer une panne.**

## CONDITIONS DE CONDUITE SPÉCIALES

### Conditions de conduite dangereuses

En cas de conditions de conduite dangereuses, telles que sur l'eau, la neige, le verglas, la boue ou le sable, prenez les précautions suivantes :

- Roulez prudemment et augmentez la distance de sécurité.
- Évitez les freinages ou coups de volant brusques.
- Si votre véhicule est coincé dans la neige, la boue ou le sable, utilisez la seconde. Accélérez lentement pour éviter de faire patiner inutilement les roues.
- Mettez du sable, du gros sel, des chaînes pour pneus ou tout autre type de matériau antidérapant sous les roues pour améliorer l'adhérence lorsque le véhicule est bloqué dans la neige, sur le verglas ou dans la boue.



### AVERTISSEMENT

**Le fait de rétrograder avec une boîte de vitesses automatique en roulant sur des surfaces glissantes peut provoquer un accident. Le changement brusque de vitesse de rotation des pneus peut les faire patiner. Soyez prudent en rétrogradant sur des surfaces glissantes.**

### Balancement du véhicule

S'il est nécessaire de faire balancer le véhicule pour le dégager de la neige, du sable ou de la boue, commencez par tourner le volant vers la droite, puis la gauche, afin de dégager l'espace autour des roues avant. Alternez ensuite entre la marche arrière (R) et une vitesse en marche avant.

Évitez de faire patiner les roues et d'emballer le moteur.

Pour éviter d'user la boîte de vitesses, attendez que les roues cessent de patiner avant de changer de rapport. Relâchez la pédale d'accélérateur pendant les changements de rapport et appuyez légèrement sur la pédale d'accélérateur lorsqu'une vitesse est enclenchée. La rotation lente des roues en avant et en arrière provoque un mouvement de basculement qui peut dégager le véhicule.



### AVERTISSEMENT

**Si le véhicule est bloqué et que les roues patinent excessivement, la température des pneus peut augmenter très rapidement. Si les pneus sont endommagés, ils peuvent éclater ou exploser. Cette situation est dangereuse : vous pourriez être blessé, ainsi que d'autres personnes. N'essayez pas cette méthode si des personnes ou des objets se trouvent à proximité du véhicule.**

**Si vous tentez de dégager le véhicule, celui-ci peut surchauffer rapidement et provoquer un départ de feu dans le compartiment moteur ou d'autres dommages. Essayez de ne pas faire patiner les roues autant que possible pour éviter la surchauffe des pneus ou du moteur. NE laissez pas les roues patiner à plus de 56 km/h (35 mi/h).**

## **i** Informations

**Vous devez désactiver le système ESC avant de faire basculer le véhicule.**

### **REMARQUE**

**Si vous êtes toujours bloqué après avoir fait basculé le véhicule, faites remorquer le véhicule pour éviter la surchauffe du moteur et d'éventuels dommages à la boîte de vitesses ou aux pneus. Voir la section « Remorquage » au chapitre 8.**

## Virages en douceur

Évitez de freiner ou de changer de vitesse dans les virages, surtout lorsque les routes sont mouillées. Idéalement, les virages doivent être toujours pris en accélérant légèrement.

## Conduite de nuit

La conduite de nuit présente plus de dangers que la conduite de jour. Vous devez vous souvenir de certains points importants :

- Ralentissez et augmentez la distance qui vous sépare des autres véhicules, car la visibilité est moins bonne de nuit, en particulier dans les zones disposant de peu d'éclairages publics.
- Réglez vos rétroviseurs de façon à réduire l'éblouissement causé par les phares des autres conducteurs.
- Gardez vos phares propres et correctement réglés. Des phares sales ou mal réglés réduisent la visibilité de nuit.
- Évitez de regarder directement les phares des véhicules en sens inverse. Cela pourrait vous aveugler momentanément et vos yeux auraient besoin de plusieurs secondes pour se réadapter à l'obscurité.

## Conduite sous la pluie

La pluie et les routes mouillées peuvent rendre la conduite dangereuse. Gardez les points suivants en mémoire lorsque vous conduisez sous la pluie ou sur une chaussée glissante :

- Ralentissez et augmentez la distance de suivi. Une forte pluie réduit la visibilité et augmente les distances de freinage.
- Désactivez le régulateur de vitesse (si équipé).
- Remplacez vos balais d'essuie-glaces lorsqu'ils laissent des traces ou n'essuient plus correctement une partie du pare-brise.
- Assurez-vous que vos pneus ont une bande de roulement suffisante. Si la bande de roulement de vos pneus est insuffisante, un freinage brusque sur une chaussée mouillée peut vous faire déraiper et provoquer un accident.

**Consultez la section « Bande de roulement des pneus » au chapitre 9.**

- Allumez vos phares pour que les autres automobilistes puissent vous voir plus facilement.
- Le fait de rouler trop vite dans de grandes flaques peut affecter vos freins. Si vous devez passer dans des flaques, essayez de rouler lentement.
- Si vous pensez que vos freins sont mouillés, appuyez légèrement sur la pédale de frein tout en conduisant jusqu'à ce que le freinage redevienne normal.

### **Aquaplaning**

Si la route est très mouillée et que vous roulez assez vite, votre véhicule peut avoir un contact moindre ou aucun contact avec la surface de la route et rouler sur l'eau. Le meilleur conseil est de **RALENTIR** lorsque la route est mouillée.

**Le risque d'aquaplaning augmente avec l'usure des pneus. Reportez-vous à la section « Bande de roulement des pneus » au chapitre 9.**

### **Conduite dans des zones inondées**

Évitez de traverser les zones inondées à moins d'être sûr que l'eau n'est pas plus haute que le bas du moyeu de la roue. Conduisez lentement dans l'eau. Prévoyez une distance d'arrêt adéquate car les performances des freins peuvent être réduites.

Après avoir roulé dans l'eau, séchez les freins en appuyant légèrement sur la pédale de frein plusieurs fois tout en conduisant lentement.

### **Conduite sur autoroute**

#### **Pneus**

Gonflez les pneus comme indiqué. Un sous-gonflage peut faire surchauffer ou endommager les pneus.

Ne montez pas des pneus usés ou endommagés pour préserver les performances d'adhérence et de freinage.

#### **Informations**

**Ne gonflez en aucun cas vos pneus à une pression supérieure aux spécifications.**

#### **Carburant, liquide de refroidissement et huile moteur**

La conduite à des vitesses plus élevées sur l'autoroute consomme plus de carburant et est moins efficace que la conduite à une vitesse plus lente et plus modérée. Maintenez une vitesse modérée afin d'économiser le carburant lorsque vous roulez sur l'autoroute.

Assurez-vous de vérifier le niveau du liquide de refroidissement du moteur et de l'huile moteur avant de conduire.

#### **Courroie d'entraînement**

Une courroie distendue ou endommagée peut entraîner une surchauffe du moteur.

## Réduction du risque de tonneau

Votre véhicule particulier à usages multiples appartient à la catégorie des véhicules utilitaires sportifs (SUV). Les SUV affichent une garde au sol supérieure et une voie plus étroite qui leur permettent un large usage tout-terrain. Ces caractéristiques de design particulière leur donne un centre de gravité qui se situe plus haut que celui des véhicules ordinaires, ce qui signifie qu'ils sont plus susceptibles de se retourner en cas de virage brusque. Les véhicules utilitaires ont un taux de tonneau sensiblement supérieur à celui des autres types de véhicule. En raison de ce risque, le conducteur et les passagers sont vivement encouragés à attacher leur ceinture de sécurité. Dans une collision, une personne dont la ceinture de sécurité est déboutlée présente un plus grand risque de décès par rapport à une personne qui porte une ceinture de sécurité.

Voici les mesures qu'un conducteur peut adopter pour réduire le risque de tonneau. Dans la mesure du possible, évitez les virages ou les manœuvres brusques, ne posez pas de lourdes charges sur le toit et ne modifiez en aucun cas votre véhicule.



### AVERTISSEMENT

**Les véhicules utilitaires ont un taux de tonneau sensiblement supérieur à celui des autres types de véhicule. Pour empêcher les tonneaux ou la perte de contrôle :**

- **Abordez les virages à une vitesse inférieure à celle d'un véhicule particulier traditionnel.**
- **Évitez les virages et les manœuvres brusques.**
- **N'introduisez aucune modification du véhicule qui élèverait le centre de gravité.**
- **Maintenez les pneus à la pression de gonflage adéquate.**
- **Ne transportez aucune charge lourde sur le toit.**



### AVERTISSEMENT

**Dans une collision, une personne dont la ceinture de sécurité est déboutlée présente un plus grand risque de décès par rapport à une personne qui porte une ceinture de sécurité. Confirmez que tous les passagers ont attaché leur ceinture.**

### CONDUITE EN HIVER

Les mauvaises conditions météo en hiver usent rapidement les pneus et causent d'autres problèmes. Pour minimiser les problèmes de conduite en hiver, vous devez prendre les précautions suivantes :

#### Neige ou verglas

Vous devez maintenir une distance de sécurité suffisante entre votre véhicule et celui qui vous précède.

Appuyez doucement sur les freins. Les vitesses élevées, les accélérations rapides, les freinages brusques et les virages serrés sont des pratiques potentiellement très dangereuses. Pour décélérer, utilisez le frein moteur dans la mesure du possible. Les freinages brusques sur des routes enneigées ou verglacées peuvent faire glisser le véhicule.

L'utilisation de pneus neige ou de chaînes peut être nécessaire pour conduire sur la neige.

Emportez toujours un équipement d'urgence. Il est conseillé de se munir des équipements suivants : chaînes, sangles ou chaînes de remorquage, lampe de poche, dispositif de signalisation d'urgence, sable, pelle, câbles de démarrage, grattoir pour pare-brise, gants, toile de sol, combinaison, couverture, etc.

#### *Pneus neige*



#### AVERTISSEMENT

**Les pneus neige doivent être de taille et de type équivalents aux pneus standard du véhicule. Sinon, la sécurité et la maniabilité de votre véhicule pourraient en être affectées.**

Nous vous conseillons d'utiliser des pneus neige quand la température est inférieure à 7°C (45°F). Consultez le tableau ci-dessous et montez les pneus neige recommandés pour votre véhicule.

Pneu standard		Pneu neige recommandé	
Dimensions du pneu	Dimensions de la roue	Dimensions du pneu	Dimensions de la roue
235/60R18	8,0J X 18	235/60R18	8,0J X 18
		235/55R19	8,0J X 19
		255/40R21	9,0J X 21
235/55R19	8,0J x 19	235/55R19	8,0J x 19
255/40R21	9,0J X 21	255/40R21	9,0J x 21

Si vous montez des pneus neige sur votre véhicule, assurez-vous d'utiliser la même pression de gonflage que pour les pneus d'origine. Montez des pneus neige sur les quatre roues pour équilibrer la tenue de route de votre véhicule dans toutes les conditions météorologiques. L'adhérence des pneus neige sur les routes sèches peut ne pas être aussi élevée que celle des pneus d'origine de votre véhicule. Vérifiez les recommandations de vitesse maximale avec le distributeur de pneus.

### ***Pneus d'été (si équipés)***

- Les pneus d'été sont utilisés pour maximiser les performances de conduite sur routes sèches.
- Si la température est inférieure à 7 °C ou si vous conduisez sur des routes enneigées ou verglacées, les pneus d'été perdent leurs performances de freinage et leur adhérence car l'adhérence des pneus s'affaiblit considérablement.
- Si la température est inférieure à 7 °C ou si vous conduisez sur des routes enneigées ou verglacées, montez des pneus neige ou des pneus toutes saisons de la même taille que le pneu standard de votre véhicule pour une conduite sûre. Les pneus neige et toutes saisons portent les inscriptions M+S.
- Lorsque vous utilisez des pneus M+S, utilisez des pneus avec la même bande de roulement et produits par le même fabricant pour une conduite sûre.
- Lorsque vous roulez avec des pneus M+S avec une vitesse maximale autorisée inférieure à celle du pneu été standard du véhicule, veillez à ne pas dépasser la vitesse autorisée pour les pneus M+S.

### ***Chaînes de pneu***



Comme les flancs des pneus radiaux sont plus minces que ceux des autres types de pneus, ils peuvent être endommagés en montant certains types de chaînes. Par conséquent, il est recommandé d'utiliser des pneus neige plutôt que des chaînes. Si des chaînes doivent être utilisées, utilisez des pièces d'origine Genesis/Hyundai et installez les chaînes après avoir lu les instructions fournies. Les dommages causés à votre véhicule par une mauvaise utilisation des chaînes pour pneus ne sont pas couverts par la garantie du fabricant de votre véhicule.



## AVERTISSEMENT

L'utilisation de chaînes peut affecter la manœuvrabilité du véhicule :

- Roulez à moins de 30 km/h ou à la vitesse recommandée par le fabricant des chaînes si celle-ci est inférieure.
- Conduisez prudemment et évitez les ralentisseurs, les trous, les virages serrés et les routes dangereuses, qui peuvent secouer le véhicule.
- Évitez les virages serrés et les freinages brusques.



## Informations

- N'installez les chaînes que par paires et sur les pneus arrière. L'installation de chaînes sur les pneus permet de disposer d'une plus grande force motrice, mais n'empêche pas les dérapages.
- Avant de monter des pneus à clous, prenez connaissance des réglementations locales et municipales afin d'être informé des restrictions possibles d'utilisation.

## Installation des chaînes

Pour installer des chaînes pour pneus, suivez les instructions du fabricant et montez-les en les serrant le plus possible. Roulez lentement (moins de 30 km/h) avec les chaînes. Si vous entendez les chaînes cogner contre la carrosserie ou le châssis, arrêtez-vous et serrez-les. Si le contact se poursuit, ralentissez jusqu'à l'arrêt du bruit. Retirez les chaînes des pneus dès que vous commencez à rouler sur des routes dégagées.

Pour monter des chaînes à neige, arrêtez le véhicule sur un terrain plat, à l'écart de la circulation. Allumez les feux de détresse et placez si possible un triangle de signalisation derrière le véhicule (s'il est disponible). Mettez toujours le véhicule en mode P (stationnement), serrez le frein de stationnement et arrêtez le moteur avant d'installer des chaînes à neige.

## REMARQUE

Lorsque vous utilisez des chaînes :

- Des chaînes de mauvaise dimension ou mal installées peuvent endommager les conduites de frein, les suspensions, la carrosserie ou les roues.
- Utilisez des chaînes SAE de classe « S » ou des chaînes métalliques.
- Si vous entendez les chaînes cogner contre la carrosserie, arrêtez-vous et resserrez-les.
- Pour éviter d'endommager la carrosserie, resserrez les chaînes après avoir parcouru 0,5 à 1,0 km (0,3–0,6 miles).
- N'utilisez pas de chaînes sur les véhicules équipés de jantes en aluminium. Si vous y êtes obligé, utilisez des chaînes métalliques.
- Utilisez des chaînes métalliques de moins de 12 mm (0,47 po) de large pour ne pas endommager le système d'attache.



## Précautions à prendre en hiver

### Utilisez un liquide de refroidissement éthylène glycol de grande qualité

Votre véhicule est livré avec un liquide de refroidissement à l'éthylène-glycol de haute qualité dans le circuit de refroidissement. C'est le seul type de liquide de refroidissement qui doit être utilisé parce qu'il aide à prévenir la corrosion dans le système de refroidissement, lubrifie la pompe à eau et empêche le gel. Veillez à remplacer ou à refaire le plein de liquide de refroidissement conformément au calendrier d'entretien du chapitre 9. Avant l'hiver, faites tester votre liquide de refroidissement pour vous assurer que son point de congélation est suffisant pour les températures prévues en hiver.

### Vérifiez la batterie et les câbles

Les températures hivernales affectent les performances des batteries. **Inspectez la batterie et les câbles conformément à la procédure décrite au chapitre 9.** Il est possible de faire vérifier le niveau de charge de la batterie chez un concessionnaire Genesis agréé ou dans une station-service.

### Utilisez une huile pour « hiver » si nécessaire

Dans certaines régions pendant l'hiver, il est recommandé d'utiliser de l'huile « hiver » ayant une viscosité inférieure. De plus, remplacez l'huile moteur et le filtre si la prochaine maintenance est proche. L'huile moteur neuve assure un fonctionnement optimal du moteur pendant les mois d'hiver. Pour d'autres informations, reportez-vous au chapitre 2. En cas de doute quant à la viscosité de l'huile à utiliser en hiver, nous vous recommandons de consulter un concessionnaire Genesis agréé.

### Vérifiez les bougies et le système d'allumage

#### Inspectez les bougies conformément à la procédure décrite au chapitre 9.

Remplacez-les au besoin. Vérifiez également tous les câbles et composants d'allumage pour détecter des fissures, une usure et des dommages éventuels.

#### Pour éviter que les serrures ne gèlent

Pour éviter que les serrures soient gelées, vaporisez du liquide dégivrante approuvé ou de la glycérine dans les trous de serrure. Lorsqu'un trou de serrure est déjà recouvert de glace, vaporisez du liquide dégivrante approuvé sur la glace pour l'éliminer. Lorsqu'une pièce interne d'une serrure est gelée, essayez de la dégeler à l'aide d'une clé chauffée. Utilisez prudemment la clé chauffée pour éviter de vous blesser.

#### Utilisez une solution d'antigel pour lave-glace agréée dans le circuit

Pour empêcher le lave-glace de geler, ajoutez une solution antigel pour lave-glace autorisée, comme indiqué sur le récipient du lave-glace. Une solution d'antigel pour lave-glace est disponible chez un concessionnaire Genesis agréé et dans la plupart des points de vente d'accessoires automobiles. N'utilisez pas de liquide de refroidissement du moteur ou d'autres types de solution antigel pour éviter d'endommager la peinture du véhicule.

### **Ne laissez pas le frein de stationnement geler**

Dans certaines conditions, votre frein de stationnement peut geler lorsqu'il est serré. Cela se produit le plus souvent lorsqu'il y a une accumulation de neige ou de glace autour ou près des freins arrière ou si les freins sont mouillés. Lorsque votre frein de stationnement risque de geler, serrez-le temporairement avec le mode P (Stationnement) sélectionné. Bloquez également les roues arrière à l'avance, pour empêcher le véhicule de rouler. Relâchez ensuite le frein de stationnement.

### **Ne laissez pas la glace et la neige s'accumuler dessous**

Dans certaines conditions, la neige et la glace peuvent s'accumuler sous les ailes et gêner la direction. Lorsque vous conduisez dans ces conditions d'hiver rigoureux, vous devez vérifier régulièrement sous le véhicule pour vous assurer que les roues avant et les composants de la direction ne sont pas bloqués.

### **Emportez un équipement d'urgence**

En fonction des conditions météorologiques, vous devez emporter un équipement d'urgence approprié lorsque vous conduisez. Il est conseillé de se munir des équipements suivants : chaînes pour pneus, sangles ou chaînes de remorquage, lampe de poche, dispositif de signalisation d'urgence, sable, pelle, câbles de démarrage, grattoir pour vitres, gants, toile de sol, combinaison, couverture, etc.

### **N'introduisez pas d'objets ou de matériaux étrangers dans le compartiment moteur**

Si vous mettez des objets ou des matériaux dans le compartiment moteur, cela peut entraîner un dysfonctionnement ou une combustion du moteur, car ils bloquent le refroidissement du moteur. Ces dommages ne sont pas couverts par la garantie du constructeur.

### **Conduisez votre véhicule lorsque la condensation s'accumule dans les tuyaux d'échappement.**

Si le véhicule est arrêté pendant une longue période en hiver lorsque le moteur tourne, de la condensation peut s'accumuler dans les tuyaux d'échappement. De l'eau dans les tuyaux d'échappement peut provoquer du bruit, etc., mais peut s'écouler après la conduite à vitesse moyenne ou la conduite à grande vitesse.

## TRACTION D'UNE REMORQUE

Si vous envisagez un remorquage avec votre véhicule, vous devez d'abord vous conformer aux exigences légales de votre pays. Comme les lois varient, les exigences relatives au remorquage de remorques, de voitures ou d'autres types de véhicules et d'appareils peuvent varier. Contactez un concessionnaire Genesis agréé pour obtenir de plus amples informations avant de procéder au remorquage.

Rappelez-vous que la conduite en remorquage est différente de celle d'un véhicule seul. Le remorquage implique des changements de maniabilité, de durabilité et de consommation de carburant. Un remorquage réussi et sûr exige un équipement correct utilisé correctement. Les dommages causés à votre véhicule suite à un remorquage incorrect ne seront pas couverts par la garantie du fabricant de votre véhicule.

Cette section contient des conseils et des règles de sécurité importants de remorquage qui ont été maintes fois confirmés. La plupart sont importants pour votre sécurité et celle de vos passagers. Veuillez lire attentivement de chapitre avant de tracter une remorque.



### AVERTISSEMENT

Prenez les précautions suivantes :

- **Si vous n'utilisez pas l'équipement approprié et/ou ne conduisez pas correctement, vous risquez de perdre le contrôle du véhicule lorsque vous tirez une remorque. Par exemple, si la remorque est trop lourde, les performances de freinage peuvent être réduites. Vous-même et vos passagers risquez de grave blessure voire le décès. Ne tirez une remorque que si vous avez suivi toutes les étapes de ce chapitre.**
- **Avant de tracter une remorque, assurez-vous que le poids total de la remorque, le PBC (poids brut combiné), le PBV (poids brut du véhicule), le PBE (poids brut sur l'essieu) et la charge au timon de la remorque respectent les limites réglementaires.**
- **Lorsque vous tractez une remorque, veillez à désactiver le système d'arrêt et de démarrage du ralenti.**



### Informations

- **N'installez aucun équipement sur le véhicule bloquant la plaque d'immatriculation et ne pouvant pas être facilement retiré ou remplacé.**
- **Si vous n'utilisez pas une remorque, détachez-la du véhicule de sorte que la plaque d'immatriculation soit visible.**



### Informations - Pour l'Europe

- **La charge maximale techniquement admissible sur les essieux arrière peut être dépassée de 15 % au maximum et la masse en charge maximale techniquement admissible du véhicule peut être dépassée de 10 % ou 100 kg (220,4 lb) au maximum, selon la valeur la plus faible. Dans ce cas, ne pas dépasser 100 km/h pour un véhicule de la catégorie M1 ou 80 km/h pour un véhicule de catégorie N1.**
- **Lorsqu'un véhicule de catégorie 1 tracte une remorque, la charge additionnelle imposée au dispositif d'accouplement de remorque peut entraîner le dépassement de la charge nominale maximale sur les pneus arrière, mais pas de plus de 15 %. Dans ce cas, ne dépassez pas les 100 km/h et augmentez la pression des gonflage des pneus d'au moins 0,2 bar.**
- \* M1 : véhicule de tourisme (9 places ou moins)
- \* N1 : véhicule utilitaire (3,5 tonnes ou moins)

### Si vous décidez de tracter une remorque ?

Voici les points importants si vous décidez de tracter une remorque :

- Envisagez d'utiliser un dispositif anti-louvoisement. Vous pouvez consulter un distributeur d'attelage à ce sujet.
- N'effectuez pas de remorquage avec votre voiture pendant les premiers 2 000 km (1 200 miles) pour permettre au moteur du véhicule de se roder correctement. Le non-respect de cette consigne peut endommager sérieusement le moteur ou la boîte de vitesses.
- Lorsque vous tractez une remorque, nous vous conseillons de faire appel à un concessionnaire Genesis agréé pour obtenir un complément d'informations sur les équipements supplémentaires nécessaires, tels que le kit de remorquage, etc.
- Conduisez toujours à une vitesse modérée (en dessous de 100 km/h (60 mi/h)) ou à la limitation de vitesse avec une remorque.
- Dans une longue côte, ne pas dépasser 70 km/h ou la vitesse maximale autorisée, bien sûr.
- Lisez attentivement les limitations de poids et de chargement indiquées sur les pages suivantes.

### Poids de la remorque

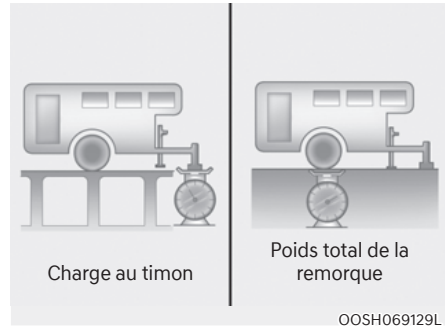

Quel est le poids maximum de sécurité d'une remorque ? Il ne doit jamais dépasser le poids maximal de la remorque avec les freins de remorque. Mais ce poids peut être trop lourd. Il dépend de la façon dont vous prévoyez d'utiliser votre remorque. Par exemple, la vitesse, l'altitude, les côtes, la température extérieure et la fréquence d'utilisation de votre véhicule pour tirer une remorque sont tous des facteurs importants. Le poids idéal d'une remorque peut aussi dépendre de l'équipement spécial que vous avez sur votre véhicule.

## Charge au timon

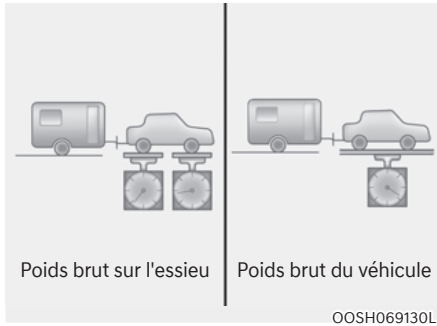

La charge sur le timon est un poids important à mesurer, car elle influe sur le poids total brut (PBV) de votre véhicule. La flèche de la remorque doit peser au maximum 10 % du poids total de la remorque chargée, dans les limites de la charge maximale autorisée de flèche de remorque.

Après avoir chargé votre remorque, peser la remorque et ensuite la flèche, séparément, pour vérifier si les poids sont corrects. S'ils ne sont pas corrects, vous pourrez peut-être les corriger simplement en déplaçant certains objets dans la remorque.



## AVERTISSEMENT

Prenez les précautions suivantes :

- Ne jamais charger davantage la remorque à l'arrière qu'à l'avant. L'avant doit toujours être chargé avec environ 60 % de la charge totale de la remorque et l'arrière avec les 40 % restants.
- Ne dépassez jamais les limites de poids maximales de la remorque ou de l'équipement de remorquage. Un chargement incorrect peut entraîner des dommages à votre véhicule et/ou des blessures corporelles. Vérifiez les poids et le chargement sur une balance commerciale ou dans un bureau de patrouille routière équipé d'une balance.



## Informations

Avec l'augmentation de l'altitude, les performances du moteur diminuent. À partir de 1 000 m au-dessus du niveau de la mer et tous les 1 000 m par la suite, il faut déduire 10% du poids du véhicule/ remorque (poids de la remorque + poids brut du véhicule).

**Poids et distance de référence en remorquage**

Élément		Sans l'ensemble de remorque	Avec l'ensemble de remorque	
Poids maximum de la remorque kg (lb)	Avec système de freinage	-	Pour l'Europe 2 500 (5 512)	Sauf Europe 2 000 (4 409)
	Sans système de freinage	-	750 (1 653)	
Charge verticale statique maximale admissible sur le dispositif d'attelage kg (lb)		-	159 (351)	
Distance recommandée entre le centre de roue arrière et le point d'accouplement mm (pouces)		-	1 210 (47,6)	

## Équipement de remorquage

### Attelages

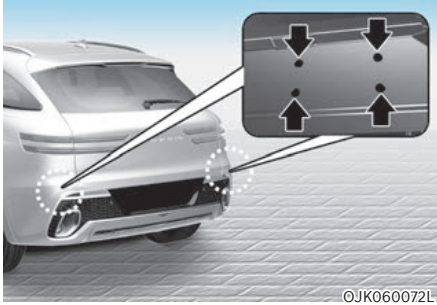

OJK060072L

### **i** Informations

**Les trous de montage pour le dispositif d'attelage sont situés de part et d'autre de la protection inférieure située derrière les pneus arrière.**

Il est important d'utiliser l'attelage correct. Les vents transversaux, le déplacement des grands camions et les irrégularités de la chaussée sont parmi les raisons qui exigent l'utilisation d'un attelage correct. Voici quelques règles à suivre :

- Devez-vous percer des trous dans la carrosserie de votre véhicule pour installer un attelage de remorque ? Dans ce cas, les trous doivent être rebouchés lorsque vous retirez l'attelage. Sinon, du monoxyde de carbone (CO) provenant de l'échappement peut s'infiltrer dans l'habitacle ainsi que la saleté et l'eau.
- Les pare-chocs du véhicule ne sont pas destinés aux attelages. Ne fixez pas d'attelages de location ou d'autres attelages de pare-chocs. N'utilisez qu'un attelage monté sur un cadre qui ne se fixe pas au pare-chocs.

- Une partie de la plaque d'immatriculation arrière ou des dispositifs d'éclairage du véhicule ne doit pas être obscurcie par un dispositif de couplage mécanique.

Si la plaque d'immatriculation arrière et/ou les dispositifs d'éclairage peuvent être partiellement obscurcis par une partie du dispositif de couplage mécanique, les dispositifs de couplage mécanique qui ne peuvent pas être facilement retirés ou repositionnés sans l'aide d'outils, à l'exception d'une clé de déverrouillage facile à utiliser (effort ne dépassant pas une force supérieure à 20 Nm) fournie par le fabricant du dispositif de couplage, ne sont pas autorisés.

Veillez noter que le dispositif de couplage mécanique qui est fixé mais qui n'est pas utilisé doit toujours être retiré ou repositionné si la plaque d'immatriculation arrière et/ou les dispositifs d'éclairage arrière sont obscurcis par une partie du dispositif de couplage mécanique.

- Vous trouverez chez les concessionnaires Genesis agréés un accessoire attache-remorque Genesis.

### **Chaînes de sécurité**

Vous devez toujours attacher des chaînes entre votre véhicule et votre remorque.

Des consignes sur les chaînes de sécurité peuvent être fournies par le constructeur de l'attelage ou celui de la remorque.

Respectez les consignes du fabricant pour fixer les chaînes de sécurité. Laissez toujours juste assez de jeu pour que vous puissiez tourner avec votre remorque.

En outre, ne jamais laisser les chaînes de sécurité traîner sur le sol.

### **Freins de remorque**

Si votre remorque est équipée d'un système de freinage, assurez-vous qu'il est conforme aux réglementations de votre pays, qu'il est correctement installé et qu'il fonctionne correctement.

Si le poids de votre remorque est supérieur au poids maximal de la remorque sans les freins de remorque, elle a besoin de ses propres freins et ceux-ci doivent être adéquats. Lisez et suivez les instructions concernant les freins de la remorque afin de pouvoir les installer, les régler et les entretenir correctement. Ne modifiez pas le système de freinage de votre véhicule.



### **AVERTISSEMENT**

**N'utilisez pas une remorque avec ses propres freins à moins d'être absolument certain d'avoir correctement installé le système de freinage. Ceci ne s'adresse pas aux amateurs. Le travail est réservé à un atelier compétent en matière de remorque.**

### **Conduite avec une remorque**

Le remorquage d'une remorque nécessite une certaine expérience. Avant de prendre la route, vous devez apprendre à connaître votre remorque. Habituez-vous à la perception du maniement et du freinage avec le poids supplémentaire de la remorque. Gardez-toujours à l'esprit que le véhicule que vous conduisez est désormais plus long et moins réactif.

Avant de commencer, vérifiez l'attelage et la plateforme de la remorque, les chaînes de sécurité, le(s) connecteur(s) électrique(s), les éclairages, les pneus et les freins.

Pendant le trajet, vérifiez occasionnellement si la charge est bien attachée et si l'éclairage ainsi que les freins de remorque fonctionnent.

### **Distance**

Doubler la distance par rapport au véhicule qui précède lorsque vous tirez une remorque. Ceci évitera des freinages brutaux et des virages brusques.

### **Dépassement**

La distance de dépassement s'allonge en tirant une remorque. Étant donné la longueur augmentée du véhicule, vous devrez rouler plus longtemps après le dépassement du véhicule pour retourner dans votre voie.



### **Recul**

Maintenir le bas du volant de direction à une main. Ensuite, pour déplacer la remorque vers la gauche, déplacez simplement la main vers la gauche. Pour déplacer la remorque vers la droite, déplacez la main vers la droite. Toujours reculer lentement et si possible en vous faisant guider.

### **En virage**

Lorsque vous tournez avec une remorque, faites des virages plus larges que la normale. Ainsi, votre remorque ne heurtera pas les accotements, les bordures de trottoirs, les panneaux de signalisation, les arbres ou d'autres objets. Évitez les manœuvres brusques ou soudaines. Signalez longtemps à l'avance.

### **Feux de direction**

Lorsque vous tirez une remorque, votre véhicule a besoin de feu de direction différent et d'un câblage supplémentaire. Les flèches vertes sur votre tableau de bord clignotent à chaque fois que vous signalez un virage ou un changement de voie. S'ils sont correctement branchés, les feux de la remorque clignotent également pour avvertir les autres conducteurs de votre intention de tourner, de changer de voie ou de vous arrêter.

Lorsque vous tractez une remorque, les flèches vertes sur votre tableau de bord clignotent dans les virages, même si les ampoules de la remorque sont grillées. Vous pouvez ainsi penser que les conducteurs derrière vous voient vos signaux alors qu'en fait, ils ne les voient pas. Il est important de vérifier à l'occasion si les ampoules de la remorque fonctionnent toujours. Vous devez également vérifier les feux à chaque fois que vous débranchez puis rebranchez les fils.



### **AVERTISSEMENT**

**Ne branchez pas un système d'éclairage de remorque directement au système d'éclairage de votre véhicule. Utilisez un faisceau de câblage de remorque homologué. Le non-respect de cette consigne risque d'endommager le système électrique du véhicule et/ou de provoquer des blessures corporelles. Consultez un concessionnaire Genesis agréé pour obtenir de l'aide.**

### **Conduite dans les pentes**

Réduisez la vitesse et sélectionnez un rapport inférieur avant d'entamer une descente longue ou forte. Sinon, vous risquez de devoir trop utiliser vos freins et de les faire surchauffer les freins, ce qui peut réduire leur efficacité.

Dans de longues montées, rétrogradez et réduisez votre vitesse à environ 70 km/h (45 mi/h) pour réduire le risque de surchauffe du moteur et de la boîte de vitesses.

Si votre remorque dépasse le poids maximum autorisé sans freins et que votre véhicule est équipé d'une boîte automatique, mettez cette dernière en position D (Conduite) lorsque vous tractez une remorque.

Si vous tractez une remorque en position D (marche avant), vous limitez le risque de surchauffe et vous augmentez la durée de vie de votre boîte de vitesses.

## REMARQUE

Pour éviter la surchauffe du moteur et/ou de la boîte de vitesses :

- Lorsque vous tractez une remorque sur des pentes raides (plus de 6 %), faites particulièrement attention à la jauge de température du liquide de refroidissement du moteur pour vous assurer que le moteur ne surchauffe pas. Si l'aiguille de la jauge de température du liquide de refroidissement se rapproche du « H » (CHAUD), arrêtez-vous dès que possible et laissez le moteur refroidir. Vous pouvez repartir une fois que le moteur a suffisamment refroidi.
- Si vous tractez une remorque avec le poids brut de véhicule maximal et la poids de remorquage maximal, cela peut entraîner une surchauffe du moteur ou de la boîte de vitesses. Lorsque vous roulez dans ces conditions, laissez le moteur tourner au ralenti jusqu'à ce qu'il refroidisse. Vous pouvez reprendre la route lorsque le moteur ou la boîte de vitesses à suffisamment refroidi.
- Lorsque vous tractez une remorque, la vitesse de votre véhicule peut être plus lente que le flux général de circulation, notamment lorsque vous grimpez une côte. Utilisez la bande de droite lorsque vous tractez une remorque et que vous grimpez une côte. Choisissez la vitesse de votre véhicule en fonction de la limite de vitesse maximale indiquée pour les véhicules avec remorque, de la pente de la côte et du poids de votre remorque.

## Stationnement en côte

Généralement, si une remorque est attachée à votre véhicule, éviter de stationner en côte.

Cependant, si vous êtes obligé de stationner votre remorque dans une pente, procédez comme suivant :

1. Placer le véhicule dans l'espace de stationnement.  
Tournez le volant en direction du trottoir (vers la gauche en montée, vers la droite en descente).
2. Amenez le rapport en position P (Stationnement).
3. Serrez le frein de stationnement et coupez le moteur.
4. Placez des cales sous les roues de la remorque situées dans le bas de la pente.
5. Démarrez le véhicule, maintenez la pédale de frein enfoncée, passez au point mort, desserrez le frein de stationnement et relâchez doucement la pédale de frein jusqu'à ce que les cales supportent le poids du véhicule.
6. Appuyez à nouveau sur la pédale de frein et réenclenchez le frein de stationnement.
7. Sélectionnez le mode P (Stationnement) lorsque le véhicule est stationné en montée et en position R (Marche arrière) en descente.
8. Coupez le moteur et relâchez les freins, mais ne desserrez pas le frein de stationnement.



## AVERTISSEMENT

Pour éviter toute blessure grave ou mortelle :

- Ne sortez pas du véhicule sans avoir fermement engagé le frein de stationnement. Si vous avez laissé le moteur tourner, le véhicule peut se déplacer brusquement. Vous, et d'autres personnes, risqueraient alors d'être blessés grièvement, voire mortellement.
- N'appuyez pas sur la pédale d'accélérateur en côte pour maintenir le véhicule.

### **Conduite du véhicule après stationnement en pente**

1. Avec le mode P (Stationnement) sélectionné, appuyez sur la pédale de frein et maintenez-la enfoncée pendant que vous :
  - Démarrez votre moteur ;
  - Enclenchez une vitesse et
  - Desserrez le frein de stationnement.
2. Relâchez doucement la pédale de frein.
3. Conduisez lentement jusqu'à ce que la remorque soit dégagée des cales.
4. Arrêtez et demandez à quelqu'un de retirer et de ranger les cales.

### **Maintenance en tractant une remorque**

Votre véhicule doit être entretenu plus souvent si vous tirez régulièrement une remorque. Il est important de porter une attention particulière à l'huile moteur, au liquide de transmission, au lubrifiant pour essieux et au liquide du circuit de refroidissement. L'état des freins est un autre point important à vérifier fréquemment. En cas de traction de remorque, nous suggérons de relire ces sections avant d'effectuer le trajet. Ne pas oublier la maintenance de la remorque et de l'attache. Respectez le calendrier d'entretien qui accompagnait votre remorque et vérifiez-le périodiquement. De préférence, effectuez la vérification au début de chaque journée. Le plus important est de serrer tous les écrous et boulons de l'attelage.

### **REMARQUE**

Pour éviter d'endommager le véhicule :

- **Étant donné la surcharge en cas de traction de remorque, une surchauffe risque de se produire par temps chaud ou en côte. Si la jauge de liquide de refroidissement indique une surchauffe, coupez le climatiseur et arrêtez le véhicule dans un endroit sûr pour refroidir le moteur.**
- **Ne coupez pas le moteur tant que la jauge de liquide de refroidissement indique une surchauffe.**  
(Laissez le moteur refroidir au ralenti)
- **Lorsque vous tractez une remorque, vérifiez plus souvent le niveau de liquide de transmission.**
- **Si votre véhicule n'est pas équipé d'une climatisation, installez un ventilateur à condensateur pour améliorer les performances du moteur lorsque vous tractez une remorque.**

### POIDS DU VÉHICULE

Deux étiquettes apposées sur le seuil de la porte conducteur vous indiquent quel poids votre véhicule peut transporter : une étiquette d'informations sur les pneus et le chargement et une étiquette de certification.

Avant de charger votre véhicule, vous devez vous familiariser avec les termes suivants concernant les limites de poids, selon les spécifications et l'étiquette de certification du véhicule :

#### Poids à vide en ordre de marche

Poids du véhicule incluant le réservoir de carburant plein et tous les équipements standard. N'inclut pas les passagers, le chargement ou les équipements en option.

#### Poids à vide du véhicule

Poids du véhicule neuf à la sortie de la concession avec tous les équipements supplémentaires.

#### Poids du chargement

Comprend toutes les charges ajoutées au poids à vide en ordre de marche, dont le chargement et les équipements en option.

#### PBE (poids brut sur l'essieu)

Poids total placé sur chaque essieu (avant et arrière). Comprend le poids à vide du véhicule et la charge utile.

#### PNBE (poids nominal brut sur l'essieu)

Poids maximum admissible supporté par un seul essieu (avant ou arrière). Ces chiffres sont indiqués sur l'étiquette de certification. La charge totale sur chaque essieu ne doit jamais dépasser son poids nominal brut sur essieu.

#### PBV (poids brut du véhicule)

Poids à vide en ordre de marche plus poids réel du chargement et des passagers.

#### GVWR (Poids nominal brut du véhicule)

Poids maximum admissible du véhicule complètement chargé (incluant toutes les options, les équipements, les passagers et le chargement). Le PNBV est indiqué sur l'étiquette de certification située sur le seuil de la portière du conducteur.

### Surcharge



#### AVERTISSEMENT

**Le poids nominal brut sur essieu (PNBE) et le poids nominal brut du véhicule (PNBV) sont indiqués sur l'étiquette de certification fixée sur la porte du conducteur (ou du passager avant). Le dépassement de ces limitations peut entraîner des accidents ou endommager le véhicule. Vous pouvez calculer le poids de votre chargement en pesant les objets (et les personnes) avant de les mettre dans le véhicule. Veuillez à ne pas surcharger le véhicule.**

# 7. Système d'assistance au conducteur

En raison de la version logicielle d'infodivertissement, la description de chaque fonction du système d'aide à la conduite peut différer du manuel du propriétaire.

## Sécurité de conduite

Aide à l'évitement de collision avant (FCA) .....	7-2
Assistance au maintien de voie (LKA) .....	7-26
Assistance à l'évitement de collision d'angle mort (BCA) .....	7-32
Alerte de sortie du véhicule (SEW) .....	7-46
Aide à la sortie sécurisée (SEA) .....	7-52
Aide manuelle à la limite de vitesse (MSLA).....	7-59
Aide connectée à la limite de vitesse (ISLA) .....	7-63
Avertissement d'attention du conducteur (DAW).....	7-69
Avertissement d'attention du conducteur (FAW) .....	7-75
Visualisation de l'angle mort (BVM).....	7-79

## Confort de conduite

Régulateur de vitesse intelligent (SCC) .....	7-81
Régulateur de vitesse intelligent associé à la navigation (NSCC) .....	7-101
Aide au suivi sur la file (LFA) .....	7-108
Aide à la conduite sur autoroute (HDA) .....	7-112

## Sécurité de stationnement

Écran de recul (RVM) .....	7-124
Système de surveillance de vue panoramique (SVM) .....	7-128
Assistance d'évitement de circulation transversale à l'arrière (RCCA).....	7-135
Avertissement de distance de stationnement en marche arrière (PDW) .....	7-147
Avertissement de distance de stationnement en marche avant/arrière (PDW).....	7-151
Freinage d'urgence autonome en marche arrière (PCA).....	7-157

## Commodité de stationnement

Aide au stationnement intelligent à distance (RSPA) .....	7-166
Déclaration de conformité .....	7-192

## AIDE À L'ÉVITEMENT DE COLLISION AVANT (FCA)

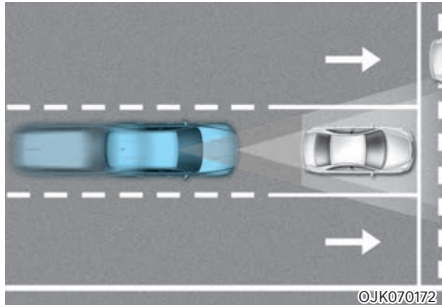

L'assistance d'évitement de collision avant est conçue pour détecter et surveiller le véhicule qui précède ou détecter un piéton ou un cycliste sur la chaussée et avertir le conducteur qu'une collision est imminente par un message d'avertissement et un signal sonore, et éventuellement, en appliquant un freinage d'urgence.

De plus, si le véhicule est équipé de radars d'angle avant, lors de la conduite à grande vitesse, l'assistance à l'évitement de collision avant aidera à détecter les véhicules dans les voies à l'avant et adjacentes. Si une collision est imminente lors d'un changement de voie, l'assistance d'évitement de collision avant amorce un freinage d'urgence pour aider à prévenir une collision.

### Fonction pour tourner à une intersection

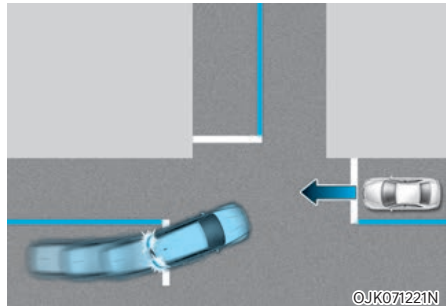

La fonction de virage aux croisements permet d'éviter une collision avec un véhicule venant en sens inverse et tournant à gauche (véhicule à conduite à gauche) ou à droite (véhicule à conduite à droite) dans un carrefour quand le clignotant est activé, en appliquant un freinage d'urgence.

### Fonction de traversée de croisement (si équipé)

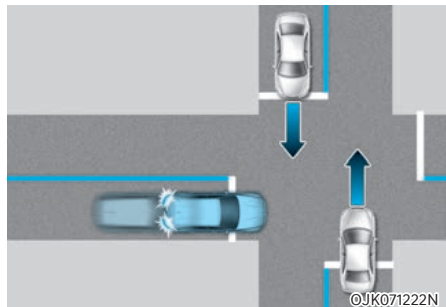

La fonction de traversée de croisement permet d'éviter une collision avec des véhicules venant en sens inverse à gauche ou à droite lors de la traversée d'un carrefour en appliquant un freinage d'urgence.

### Fonction d'interdiction de changement de voie en présence de trafic opposé (si équipé)

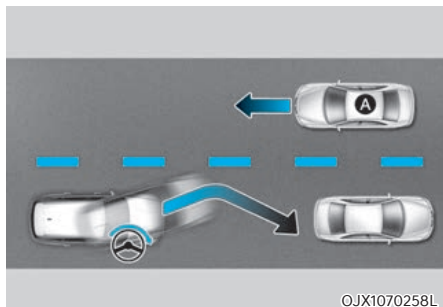

[A] : Véhicule venant en sens inverse

La fonction d'interdiction de changement de voie en présence de trafic opposé permet d'éviter une collision avec un véhicule venant en sens inverse lors d'un changement de voie en prenant en main la direction du véhicule.

### Fonction latérale de changement de voie (si équipé)

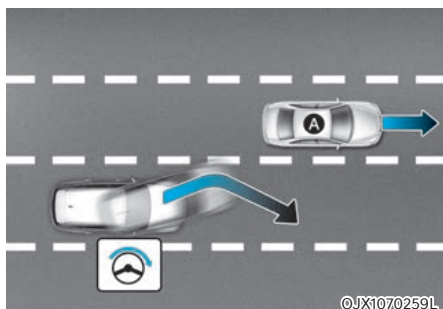

[A] : Véhicule latéral avant

La fonction latérale de changement de voie permet d'éviter une collision avec le véhicule qui vous précède dans la voie adjacente lors du changement de voie en assistant la direction du conducteur.

### Fonction active de braquage d'évitement (si équipé)

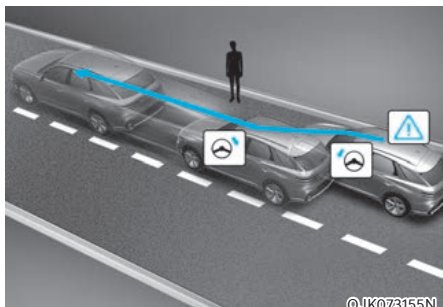

- Aide au braquage

La fonction active de braquage d'évitement permet d'éviter une collision avec un véhicule, un piéton ou un cycliste se trouvant devant dans la même voie. Lorsqu'un risque de collision est détecté, la fonction active de braquage d'évitement alerte le conducteur et, si ce dernier braque pour éviter la collision, elle l'aide à tourner le volant.

La fonction active de braquage d'évitement permet d'éviter une collision avec un piéton ou un cycliste se trouvant devant dans la même voie. Lorsqu'un risque de collision est détecté, la fonction active de braquage d'évitement alerte le conducteur et s'il y a de la place sur la voie pour éviter l'impact, elle l'aide à tourner le volant.

### Capteur de détection



- [1] : Caméra frontale, [2] : Radar avant,  
[3] : Radar d'angle avant (si équipé),  
[4] : Radar d'angle arrière (si équipé)

Reportez-vous à l'image ci-dessus pour la position détaillée des capteurs de détections.

### ATTENTION

Prenez les précautions suivantes pour maintenir les performances optimales des capteurs :

- Ne démontez jamais le détecteur ou l'ensemble de détecteurs et n'appliquez aucun choc dessus.
- Si les capteurs ont été remplacés ou réparés, nous vous conseillons de faire inspecter votre véhicule par un concessionnaire Genesis agréé.
- N'installez jamais d'accessoires ou d'autocollants sur le pare-brise avant ou ne teintez jamais le pare-brise.
- Veillez tout particulièrement à ce que la caméra avant reste sèche.
- Ne placez jamais d'objets réfléchissants (par exemple, du papier blanc, un miroir) sur le tableau de bord.
- Ne posez pas de cadre de plaque d'immatriculation ou d'objets tels qu'un autocollant de pare-chocs ou une protection de pare-chocs à proximité du cache de radar avant.
- Gardez toujours le radar avant et le cache propres et exempts de saleté et de débris. Utilisez uniquement un chiffon doux pour laver le véhicule. Ne pulvérisez pas d'eau sous pression directement sur le capteur ou sur le cache du capteur.



- Si une force inutile a été appliquée sur le radar ou autour du radar, le freinage d'urgence autonome pourrait ne pas fonctionner correctement même si un message d'avertissement n'apparaît pas dans le combiné d'instruments. Nous vous conseillons de faire inspecter le véhicule par un concessionnaire agréé pour les produits de la marque Genesis.
- Utilisez uniquement des pièces d'origine pour réparer ou remplacer un cache de radar avant endommagé. Ne mettez pas de peinture sur le cache du radar avant.
- Véhicules équipés d'un radar d'angle avant et/ou d'un radar d'angle arrière
  - N'appliquez pas de cadre de plaque d'immatriculation ou d'objets, tels qu'un autocollant de pare-chocs, un film ou une protection de pare-chocs, à proximité du radar d'angle avant ou du radar d'angle arrière.
  - La fonction peut ne pas fonctionner correctement lorsque le pare-chocs a été remplacé, ou lorsque l'environnement du radar d'angle avant ou du radar d'angle arrière a été endommagé ou si de la peinture a été appliquée.
  - Si une remorque, un porte-vélos, etc. est installé, cela peut nuire aux performances du radar d'angle arrière et empêcher l'Assistance évitement collision avant de fonctionner correctement.

## Réglage de l'aide à l'évitement de collision avant

### Caractéristiques des réglages

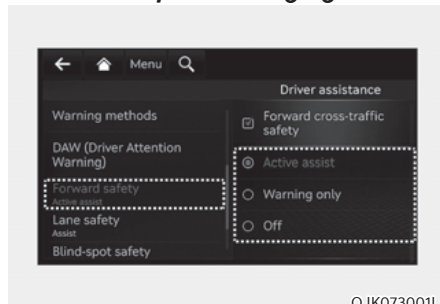

### Sécurité avant

Avec le moteur en marche, sélectionnez ou désélectionnez « Driver Assistance → Forward Safety (Assistance cond. → Sécurité avant) » dans le menu Réglages pour déterminer s'il faut ou non utiliser chaque fonction.

- Si « Active Assist (Assistance active) » est sélectionné, l'Assistance d'évitement de collision avant avertira le conducteur par un message d'avertissement, un signal sonore et des vibrations dans le volant en fonction des niveaux de risque de collision. L'assistant de freinage ou l'assistant de braquage (si équipé) interviendra en fonction des niveaux de risque de collision.
- Si « Warning only (Avertissement uniquement) » est sélectionné, l'aide à l'évitement de collision avant avertira le conducteur par un message d'avertissement, un signal sonore et des vibrations dans le volant en fonction des niveaux de risque de collision. Le freinage et la direction (si équipé) ne sont pas assistés. Le conducteur doit enfoncer la pédale de frein ou actionner la direction du véhicule si nécessaire.
- Si « Off (Désactivé) » est sélectionné, l'aide à l'évitement de collision avant s'éteint. Le témoin d'avertissement s'allume sur le combiné d'instruments.

Le conducteur peut surveiller l'état MARCHE/ARRÊT de l'aide à l'évitement de collision avant à partir du menu Paramètres. Si le témoin d'avertissement  reste allumé lorsque l'aide à l'évitement de collision avant est activé, nous vous conseillons de faire inspecter le véhicule par un concessionnaire Genesis agréé.

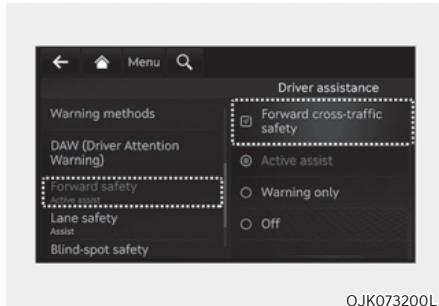

### Sécurité de trafic bilatéral à l'avant (si équipé)

Avec le moteur en marche, sélectionnez Driver assistance (assistance au conducteur) → Forward Safety (sécurité avant) → Forward Cross-Traffic Safety (Sécurité de circulation transversale avant) dans le menu Settings (paramètres) pour activer la fonction de croisement de jonction et désélectionnez pour désactiver la fonction.

### AVERTISSEMENT

Lorsque le moteur est redémarré, l'assistance à l'évitement de collision avant est toujours activée. Cependant si « OFF (Désactivé) » est sélectionné, le conducteur doit toujours être attentif aux alentours et conduire de manière sûre.

### ATTENTION

- Si « Warning only (Avertissement uniquement) » est sélectionné, le freinage et la direction (si équipé) ne sont pas assistés.
- Les paramètres de la sécurité avant incluent « Fonction de base », « Virage en jonction », « Changement de voie en sens inverse », « Changement de voie latéral » et « Assistance de direction évasive », (si équipé).
- Si la sécurité avant est désactivée, la fonction de croisement de jonction ne fonctionnera pas même lorsque « Sécurité de circulation transversale avant » (si équipé) est sélectionné.
- Les vibrations dans le volant peuvent être activées ou désactivées. Sélectionnez ou désélectionnez « Assistance au conducteur → Avertissement tactile » dans le menu Réglages.
- Lorsqu'une remorque est connectée à l'attelage de votre véhicule, l'assistance d'évitement de collision avant est automatiquement désactivée (si équipé). Dans ce cas, l'assistance d'évitement de collision avant n'est pas fonctionnelle. Gardez toujours les yeux sur la route.

### Informations

L'assistant d'évitement de collision avant se désactive lorsque l'ESC est désactivé en appuyant sur le bouton ESC OFF et en le maintenant enfoncé. Le témoin  s'allume sur le combiné d'instruments.

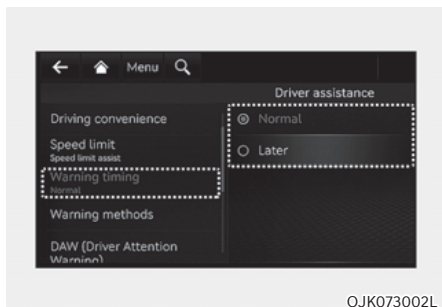

OJK073002L

### Délai d'avertissement

Avec le moteur ne marche, sélectionnez « Driver Assistance → Warning Timing (Assistance cond. → Moment de l'avertissement) » dans le menu Réglages pour modifier le délai d'activation initial de l'avertissement de l'assistance d'évitement de collision avant.

À la première livraison du véhicule, le délai d'avertissement est réglé sur « Standard (Normal) ». Si vous changez le délai d'avertissement, le moment de l'avertissement des autres systèmes d'assistance peut changer.



### ATTENTION

- Le réglage du délai d'avertissement s'applique à toutes les fonctions de l'assistance d'évitement de collision avant.
- Même si « Standard (Normal) » est sélectionné pour le minutage d'avertissement, si le véhicule avant s'arrête soudainement, l'avertissement peut sembler tardif.
- Sélectionnez « Plus tard » comme minutage d'avertissement lorsque la circulation est fluide et lente.

### ■ Type A

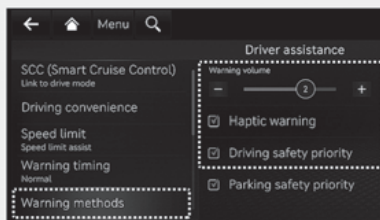

OJK073309L

### ■ Type B

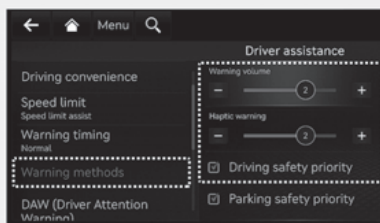

OJK073310L

### Méthodes d'avertissement

Moteur allumé, allez dans « Configuration → Véhicule → Assistance au conducteur → Méthodes d'avertissement » depuis les paramètres du système d'infodivertissement pour sélectionner ce qui suit :

- Volume du signal sonore : le volume du signal sonore peut être ajusté.  
Si vous éteignez le volume du signal sonore, pour votre sécurité, la fonction peut vous avertir d'un bas volume.
- Avertissement tactile : la vibration du volant peut être définie (type A) ou ajustée (type B).
- Priorité à la sécurité de conduite : votre véhicule baisse tous les autres volumes audio lorsque l'avertissement du système d'assistance au conducteur retentit.

### **i** Informations

- Si vous changez les méthodes d'avertissement, les méthodes d'avertissement des autres systèmes d'assistance au conducteur peuvent changer.
- Les méthodes d'avertissement conserveront leur dernier réglage même si le véhicule est redémarré.
- Le menu des réglages peut ne pas être disponible pour votre véhicule selon les caractéristiques et les spécifications du véhicule.
- Le volume du signal sonore et l'avertissement tactile ne peuvent pas être éteints en même temps. Lorsque l'un des avertissements est éteint, l'autre s'allume.

### Fonctionnement de l'aide à l'évitement de collision avant

#### **Fonction de base**

##### Avertissement et contrôle

La fonction de base de l'assistant d'évitement de collision avant est d'avertir et de contrôler le véhicule en fonction du niveau de risque de collision.



#### **Avertissement de collision**

- Pour alerter le conducteur d'une collision, le message d'avertissement 'Collision Warning (Avert. collis.)' apparaîtra dans le combiné d'instruments, un signal sonore retentira et le volant se mettra à vibrer.
- Si un véhicule est détecté à l'avant, la fonction se déclenche lorsque la vitesse de votre véhicule est comprise entre 10 et 200 km/h (6 et 124 mi/h) environ.
- Si un piéton ou un cycliste est détecté à l'avant, la fonction se déclenche lorsque la vitesse de votre véhicule est comprise entre 10 et 85 km/h (6 et 53 mi/h) environ.
- Si « Active Assist (Assistance active) » est sélectionné, il se peut que le freinage soit assisté.

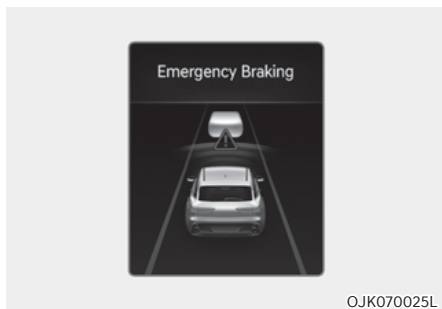

OJK070025L

### Freinage d'urgence

- Pour alerter le conducteur que le freinage d'urgence peut s'enclencher, le message d'avertissement 'Emergency Braking (Frein urgence)' apparaîtra dans le combiné d'instruments, un signal sonore retentira et le volant se mettra à vibrer.
- Si un véhicule est détecté à l'avant, la fonction est opérationnelle lorsque la vitesse de votre véhicule est comprise entre 10 et 75 km/h (6 et 47 mi/h) environ.
- Si l'aide à l'évitement de collision avant évalue qu'éviter une collision est difficile même en changeant de file, la fonction est opérationnelle lorsque la vitesse de votre véhicule est comprise entre environ 10 et 100 km/h (6 et 62 mi/h) (si équipé avec le radar d'angle avant).

Le rayon d'action de la fonction peut diminuer en raison des conditions de circulation à l'avant ou de l'environnement du véhicule.

- Si un piéton ou un cycliste est détecté à l'avant, la fonction est opérationnelle lorsque la vitesse de votre véhicule est comprise entre 10 et 65 km/h (6 et 40 mi/h) environ.
- En situation de freinage d'urgence, la fonction applique une puissance de freinage élevée afin d'éviter la collision avec le véhicule, le piéton ou le cycliste qui se trouve devant.



OJK070026L

### Arrêt du véhicule et fin du contrôle de freinage

- Lorsque le véhicule est immobilisé à la suite d'un freinage d'urgence, le message d'avertissement « Conduisez prudemment » s'affiche sur le combiné d'instruments.  
Pour votre sécurité, le conducteur doit appuyer immédiatement sur la pédale de frein et vérifier les alentours.
- Le contrôle du freinage se terminera une fois que le véhicule sera immobilisé à la suite d'un freinage d'urgence après environ 2 secondes.

### Fonction pour tourner à une intersection

#### Avertissement et contrôle

La fonction de virage aux croisements avertit et contrôle le véhicule en fonction du niveau de risque de collision.

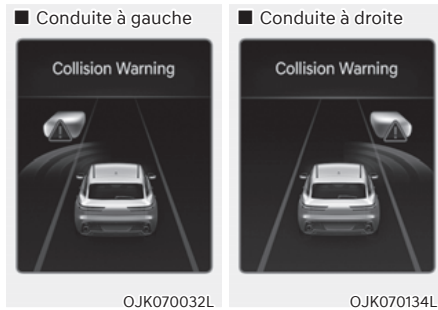

#### Avertissement de collision

- Pour alerter le conducteur d'une collision, le message d'avertissement 'Collision Warning (Avert. collis.)' apparaîtra dans le combiné d'instruments, un signal sonore retentira et le volant se mettra à vibrer.
- La fonction est opérationnelle lorsque la vitesse de votre véhicule est comprise entre 10 et 30 km/h (6 et 19 mi/h) environ et que la vitesse du véhicule en sens inverse est comprise entre 30 et 70 km/h (19 et 44 mi/h) environ.
- Si « Active Assist (Assistance active) » est sélectionné, il se peut que le freinage soit assisté.

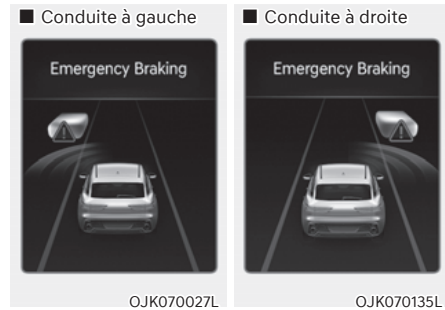

#### Freinage d'urgence

- Pour alerter le conducteur que le freinage d'urgence peut s'enclencher, le message d'avertissement 'Emergency Braking (Frein urgence)' apparaîtra dans le combiné d'instruments, un signal sonore retentira et le volant se mettra à vibrer.
- La fonction est opérationnelle lorsque la vitesse de votre véhicule est comprise entre 10 et 30 km/h (6 et 19 mi/h) environ et que la vitesse du véhicule en sens inverse est comprise entre 30 et 70 km/h (19 et 44 mi/h) environ.
- En situation de freinage d'urgence, la fonction opère un freinage maximal pour aider à éviter la collision avec le véhicule venant en sens inverse.

#### **i** Informations

**Si le siège du conducteur est du côté gauche, la fonction de virage en croisement ne fonctionnera que lorsque le conducteur tournera à gauche. Si la position du siège du conducteur est sur le côté droit, la fonction ne fonctionnera que lorsque vous tournez à droite.**



### Arrêt du véhicule et fin du contrôle de freinage

- Lorsque le véhicule est immobilisé à la suite d'un freinage d'urgence, le message d'avertissement « Conduisez prudemment » s'affiche sur le combiné d'instruments.

Pour votre sécurité, le conducteur doit appuyer immédiatement sur la pédale de frein et vérifier les alentours.

- Le contrôle du freinage se terminera une fois que le véhicule sera immobilisé à la suite d'un freinage d'urgence après environ 2 secondes.

### Fonction de traversée de croisement (si équipé)

#### Avertissement et contrôle

La fonction Junction Crossing (croisement de jonction) avertit et contrôle le véhicule en fonction du niveau de risque de collision: « Avertissement de collision.

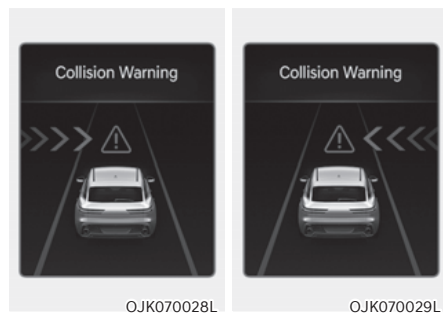

#### Avertissement de collision

- Pour alerter le conducteur d'une collision, le message d'avertissement 'Collision Warning (Avert. collis.)' apparaîtra dans le combiné d'instruments, un signal sonore retentira et le volant se mettra à vibrer.
- La fonction est opérationnelle lorsque la vitesse de votre véhicule est comprise entre 10 et 30 km/h (6 et 19 mi/h) environ et que la vitesse du véhicule traversant est comprise entre 10 et 60 km/h (6 à 37 mi/h) environ.
- Si 'Active Assist' et 'Forward Cross-Traffic Safety' sont sélectionnés, le freinage peut être assisté.



### Freinage d'urgence

- Pour alerter le conducteur que le freinage d'urgence peut s'enclencher, le message d'avertissement « Frein urgence » s'affiche sur le combiné d'instruments, un signal sonore retentit et le volant se met à vibrer.
- La fonction est opérationnelle lorsque la vitesse de votre véhicule est comprise entre 10 et 30 km/h (6 et 19 mi/h) environ et que la vitesse du véhicule qui traverse les voies est comprise entre 10 et 20 km/h (6 et 12 mi/h) environ.
- En situation de freinage d'urgence, la fonction opère un freinage maximal pour aider à éviter la collision avec le véhicule croisé.



### Arrêt du véhicule et fin du contrôle de freinage

- Lorsque le véhicule est immobilisé à la suite d'un freinage d'urgence, le message d'avertissement « Conduisez prudemment » s'affiche sur le combiné d'instruments.  
Pour votre sécurité, le conducteur doit appuyer immédiatement sur la pédale de frein et vérifier les alentours.
- Le contrôle du freinage se terminera une fois que le véhicule sera immobilisé à la suite d'un freinage d'urgence après environ 2 secondes.



### ATTENTION

**Si l'angle de collision avec le véhicule traversant est supérieur à une certaine plage, l'avertissement et le contrôle de la fonction de traversée de croisement peuvent être tardifs ou ne pas fonctionner.**



## Fonction d'interdiction de changement de voie en présence de trafic opposé (si équipé)

### Avertissement et contrôle

La fonction de changement de voie en contre-sens avertit et contrôle le véhicule en fonction du niveau de risque de collision.

#### ■ Conduite à gauche



OJK070032L

#### ■ Conduite à droite



OJK070134L

### Avertissement de collision

- Pour avertir le conducteur d'une collision, le message d'avertissement « Avert. collis. » s'affiche sur le combiné d'instruments, un signal sonore retentit et le volant émet des vibrations.
- La fonction est opérationnelle lorsque la vitesse de votre véhicule se situe entre environ 40 ~ 145 km/h (25~90 mi/h) et que la vitesse du véhicule venant en sens inverse est d'environ 10 km/h (6 mi/h), et que la vitesse relative avec votre véhicule est approximativement inférieure à 200 km/h (124 mi/h).

#### ■ Conduite à gauche

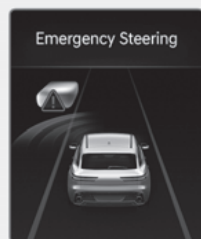

OJK072185C

#### ■ Conduite à droite

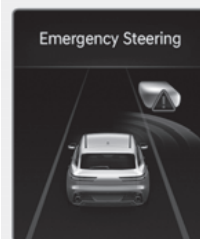

OJK072279L

### Braquage d'urgence

- Pour alerter le conducteur que le braquage d'urgence peut s'amorcer, le message d'avertissement « Braquage d'urgence » s'affiche sur le combiné d'instruments, un signal sonore retentit et le volant se met à vibrer.
- La fonction est opérationnelle lorsque la vitesse de votre véhicule se situe entre environ 40 ~ 145 km/h (25~90 mi/h) et que la vitesse du véhicule venant en sens inverse est d'environ 10 km/h (6 mi/h), et que la vitesse relative avec votre véhicule est approximativement inférieure à 200 km/h (124 mi/h).
- En situation de braquage d'urgence, la direction est assistée par la fonction pour aider à éviter la collision avec le véhicule venant en sens inverse.

### Fonction latérale de changement de voie (si équipé)

#### Avertissement et contrôle

La fonction de changement de voie latérale avertit et contrôle le véhicule en fonction du niveau de risque de collision.

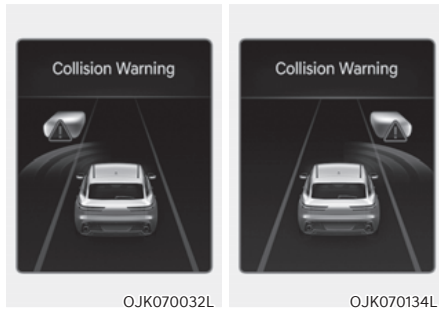

#### Avertissement de collision

- Pour avertir le conducteur d'une collision, le message d'avertissement « Avert. collis. » s'affiche sur le combiné d'instruments, un signal sonore retentit et le volant émet des vibrations.
- La fonction est opérationnelle à une vitesse de votre véhicule comprise entre 40 et 145 km/h (25-90 mi/h) environ.



#### Braquage d'urgence

- Pour alerter le conducteur que le braquage d'urgence peut s'amorcer, le message d'avertissement « Braquage d'urgence » s'affiche sur le combiné d'instruments, un signal sonore retentit et le volant se met à vibrer.
- La fonction est opérationnelle à une vitesse de votre véhicule comprise entre 40 et 145 km/h (25-90 mi/h) environ.
- En situation de braquage d'urgence, la fonction prend en main la direction pour aider à éviter la collision avec le véhicule en diagonale.



#### ATTENTION

La fonction de changement de voie latérale ne fonctionne pas si la vitesse du véhicule venant en sens inverse du côté avant est de 0 km/h (0 mi/h).

## Fonction active de braquage d'évitement (si équipé)

### Avertissement et contrôle

L'aide au braquage d'évitement avertira et contrôlera le véhicule au moyen d'un 'braquage d'urgence'.



OJK070034L

OJK070035L

### Braquage d'urgence (aide au braquage du conducteur)

- Pour alerter le conducteur que le braquage d'urgence peut s'amorcer, le message « Braquage d'urgence » s'affiche sur le combiné d'instruments, un signal sonore retentit et le volant se met à vibrer.
- La fonction est opérationnelle lorsque la vitesse de votre véhicule est comprise entre 40 et 85 km/h (25–53 mi/h) environ.
- S'il y a un risque de collision avec un véhicule, un piéton ou un cycliste à l'avant, la direction sera prise en main pour aider à prévenir la collision lorsque le conducteur tourne le volant pour éviter la collision.

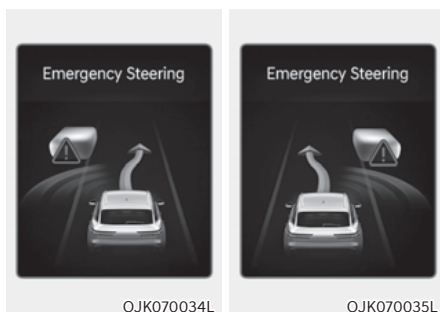

OJK070034L

OJK070035L

### Braquage d'urgence (aide au braquage d'évitement)

- Pour alerter le conducteur que le braquage d'urgence peut s'amorcer, le message « Braquage d'urgence » s'affiche sur le combiné d'instruments, un signal sonore retentit et le volant se met à vibrer.
- La fonction est opérationnelle lorsque la vitesse de votre véhicule est comprise entre 65 et 75 km/h (40–47 mi/h) environ.
- S'il y a un risque élevé de collision avec un piéton et un cycliste à l'avant et que la vitesse du véhicule pour actionner le freinage d'urgence est dans la plage de fonctionnement, la direction sera assistée pour aider à prévenir la collision lorsqu'il y a de l'espace pour éviter la collision dans la voie de circulation.



## ATTENTION

- Il est possible que le volant tourne seul lorsque le braquage d'urgence intervient.
- Le braquage d'urgence s'annulera automatiquement lorsque les facteurs de risque auront disparu. Le conducteur doit diriger le véhicule.
- Le braquage d'urgence pourrait ne pas fonctionner ou s'annuler en cours d'intervention si le volant est serré fermement ou braqué dans la direction opposée.
- Lorsque le braquage est pris en main pour éviter une collision avec un véhicule, un piéton ou un cycliste, l'assistant de braquage sera annulé si une collision avec d'autres objets (véhicules, piétons ou cyclistes) pourrait en résulter.
- Le braquage d'évitement peut ne pas fonctionner s'il n'y a pas suffisamment de place sur la voie pour éviter la collision.



## Informations

Pour plus de détails sur les messages d'avertissement, reportez-vous aux avertissements de collision mentionnés dans « Fonction de base ».



## AVERTISSEMENT

Prenez les précautions suivantes pour utiliser l'aide à l'évitement de collision avant :

- Pour votre sécurité, modifiez uniquement les réglages après avoir garé le véhicule dans un endroit sûr.
- Si « Active Assist » (Assistance active) ou « Warning Only » (Avertissement uniquement) est sélectionné alors que l'ESC est désactivé en maintenant le bouton ESC OFF enfoncé, l'aide à l'évitement de la collision avant se désactivera automatiquement. Dans ce cas, l'assistance à l'évitement de la collision avant ne pourra pas être réglée à partir du menu Réglages et le témoin  s'allume sur le combiné, ce qui est normal. Si l'ESC est activé en appuyant sur le bouton ESC OFF, l'assistant d'évitement de collision avant conserve le dernier réglage.
- L'assistant d'évitement de collision avant ne fonctionne pas dans toutes les situations et ne peut pas éviter toutes les collisions.
- Le conducteur est responsable du contrôle du véhicule. Ne comptez pas uniquement sur l'assistance à l'évitement de collision avant. Maintenez plutôt une distance de freinage de sécurité et, si nécessaire, appuyez sur la pédale de frein pour ralentir ou pour arrêter le véhicule.
- N'utilisez jamais délibérément l'aide à l'évitement de collision avant sur des personnes, des objets, etc. Cela pourrait provoquer des blessures graves, voire la mort.
- Le système d'assistance à l'évitement de collision avant peut ne pas fonctionner si le conducteur appuie sur la pédale de frein pour éviter la collision.

- Selon la route et les conditions de conduite, l'assistant d'évitement de collision avant peut avertir le conducteur en retard ou ne pas le prévenir.
- Pendant le fonctionnement de l'aide à l'évitement de collision avant, le véhicule peut s'arrêter subitement, blesser les passagers et déplacer des objets non fixés. Bouclez toujours votre ceinture de sécurité et rangez les objets en sécurité.
- Si le message d'avertissement d'un autre système s'affiche ou si un signal sonore retentit, le message d'avertissement de l'aide à l'évitement de collision avant peut ne pas s'afficher et le signal sonore peut ne pas retentir.
- Il est possible que vous n'entendiez pas le signal sonore du freinage d'urgence autonome s'il y a du bruit autour de vous.
- Le système d'aide à l'évitement de collision avant peut se désactiver ou ne pas fonctionner correctement ou peut fonctionner inutilement en fonction des conditions de la route et de l'environnement.



## AVERTISSEMENT

- Même s'il y a un problème avec l'assistance à l'évitement de collision avant, le freinage de base du véhicule fonctionnera normalement.
- Lors d'un freinage d'urgence, la commande de freinage par l'aide à l'évitement de collision avant s'annule automatiquement si le conducteur enfonce excessivement la pédale d'accélérateur ou braque brutalement.



## ATTENTION

- En fonction de l'état du véhicule, du piéton et du cycliste à l'avant et dans les environs, la plage de vitesse pour utiliser la fonction d'aide à l'évitement de collision avant peut être réduite. L'aide à l'évitement de collision avant peut uniquement avertir le conducteur et elle peut ne pas fonctionner.
- Le freinage d'urgence autonome fonctionnera dans certaines conditions en évaluant le niveau de risque en fonction de la position du véhicule venant en sens inverse, du sens de la marche, de la vitesse et des alentours.
- Lorsqu'une collision avec un véhicule environnant est attendue, les fonctions de changement de voie en sens inverse, de changement de voie latérale et d'aide à la direction évasive avertissent uniquement le conducteur (si équipé).





## Informations

Dans une situation de collision imminente, il se peut que le freinage soit secondé par le freinage d'urgence autonome si le conducteur ne freine pas suffisamment.

## Limites et dysfonctionnement de l'aide à l'évitement de collision avant

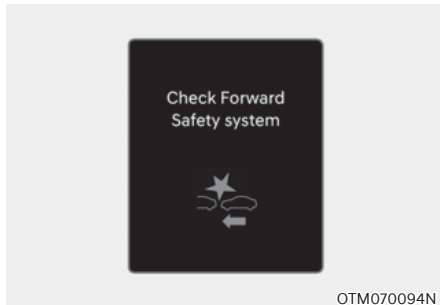
### Dysfonctionnement de l'aide à l'évitement de collision avant



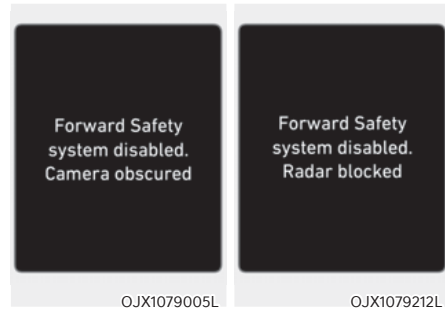

Lorsque l'assistance évitement collision avant ne fonctionne pas correctement, le message d'avertissement "Check Forward Safety" (vérifiez la sécurité à l'avant) s'affichera et les témoins  et  s'allumeront dans le combiné d'instruments. Nous vous conseillons de faire inspecter le véhicule par un concessionnaire agréé pour les produits de la marque Genesis.

### Aide à l'évitement de collision avant désactivée.



Lorsque le pare-brise avant où se trouve la caméra avant, le cache du radar avant, le pare-chocs ou le détecteur sont couverts de neige ou de pluie par exemple, cela peut réduire les performances de détection et limiter ou désactiver temporairement le freinage d'urgence autonome.

Dans ce cas, le message 'Forward Safety system disabled. Camera obscured (Système de sécurité à l'avant désactivé. Caméra occultée)' ou 'Forward Safety system disabled. Capteur obstrué' s'affichera et les témoins  et  s'allumeront sur le combiné d'instruments.

L'aide à l'évitement de collision avant fonctionne normalement lorsque la neige, la pluie ou les corps étrangers sont enlevés.

Si l'aide à l'évitement de collision avant ne fonctionne pas normalement après le retrait de l'obstruction (neige, pluie ou corps étranger) (y compris la remorque, le porte-vélo, etc. du pare-chocs arrière), nous recommandons que le système soit inspecté par un concessionnaire Genesis agréé.



## AVERTISSEMENT

- **Même si le message d'avertissement ne s'affiche pas ou le témoin ne s'allume pas dans le combiné d'instruments, il se peut que l'assistance d'évitement de collision avant ne fonctionne pas correctement.**
- **L'assistance à l'évitement collision avant peut ne pas fonctionner correctement dans une zone (par exemple, un terrain vague) dans laquelle certaines substances ne sont pas détectées lorsque le moteur est allumé.**

### *Limites de l'aide à l'évitement de collision avant*

L'aide à l'évitement de collision avant peut ne pas fonctionner normalement ou le système peut fonctionner de manière inattendue dans les circonstances suivantes :

- Le capteur de détection ou ses alentours sont encrassés ou endommagés
- La température autour de la caméra avant est élevée ou basse
- La lentille de la caméra est gênée par le pare-brise teinté, par un film ou un revêtement, du verre endommagé ou des matières collantes (autocollant, insectes, etc.) sur la vitre.
- De l'humidité est présente ou gelée sur le pare-brise
- Le liquide lave-glace est projeté en continu ou l'essuie-glace est en marche
- Rouler sous une pluie ou neige battante, ou dans un brouillard épais
- Le champ de vision de la caméra avant est gêné par l'éblouissement du soleil
- L'éclairage public ou les phares d'un véhicule roulant en sens inverse sont réfléchis sur la chaussée mouillée, par une flaque d'eau sur la route par exemple
- Un objet est placé sur le tableau de bord
- Votre véhicule est remorqué
- L'environnement est très lumineux
- L'environnement est très sombre, comme dans un tunnel, etc.
- La luminosité change brusquement, par exemple à l'entrée ou à la sortie d'un tunnel
- La luminosité extérieure est faible et les phares ne sont pas allumés ou ne sont pas suffisants
- Traverser de la vapeur, de la fumée ou une zone d'ombre
- Seule une partie du véhicule, du piéton ou du cycliste est détectée
- Le véhicule de devant est un bus, un poids lourd, un camion de forme inhabituelle, une remorque, etc.
- Le véhicule de devant n'a pas de feux arrière ou ses feux arrière sont positionnés ailleurs, etc.
- La luminosité extérieure est faible et les feux arrière ne sont pas allumés ou ne sont pas suffisants
- L'arrière du véhicule devant vous est petit ou le véhicule ne semble pas normal, par exemple lorsque le véhicule est incliné, renversé ou que le côté du véhicule est visible, etc.
- La garde au sol du véhicule de devant est basse ou haute
- Un véhicule, un piéton ou un cycliste passe soudainement devant
- Le pare-chocs a été heurté, endommagé près du radar avant ou le radar avant a bougé
- La température autour du radar avant est élevée ou basse
- Conduite dans un tunnel ou sous un pont métallique
- Conduite dans de vastes étendues où il y a peu de véhicules ou de structures (c'est-à-dire désert, prairie, banlieue, etc.)
- Conduite à proximité de zones contenant des substances métalliques, comme une zone de construction, une voie ferrée, etc.

- Proximité d'un matériau qui se réfléchit très bien sur le radar avant, tel qu'une glissière de sécurité, un véhicule à proximité, etc.
- Le cycliste devant est sur une bicyclette faite d'un matériau qui ne se réfléchit pas sur le radar avant
- Le véhicule avant est détecté tardivement
- Le véhicule devant est soudainement bloqué par un obstacle
- Le véhicule avant change soudainement de voie ou réduit soudainement sa vitesse
- Le véhicule devant présente une forme anormale
- La vitesse du véhicule devant est rapide ou lente
- Le véhicule devant tourne dans la direction opposée à celle de votre véhicule pour éviter une collision
- Alors qu'il y a un véhicule devant, votre véhicule change de voie à faible allure
- Le véhicule de devant est couvert de neige
- Vous quittez ou revenez sur la voie
- Conduite instable
- Vous êtes dans un rond-point et le véhicule devant n'est pas détecté
- Vous roulez en permanence en rond
- Le véhicule devant présente une forme inhabituelle
- Le véhicule devant roule en montée ou en descente
- Le piéton ou le cycliste n'est pas entièrement détecté, par exemple, si le piéton se penche ou ne marche pas complètement debout
- Le piéton ou le cycliste porte des vêtements ou un équipement qui compliquent son identification



L'illustration ci-dessus montre l'image que la caméra et le radar avant détecteront comme étant un véhicule, un piéton et un cycliste.

- Le piéton ou le cycliste devant se déplace très rapidement
- Le piéton ou le cycliste devant est petit ou a une posture basse
- Le piéton ou le cycliste devant a une mobilité réduite
- Le piéton ou le cycliste devant se déplace perpendiculairement au sens de la marche de votre véhicule
- Il y a un groupe de piétons, de cyclistes ou une grande foule devant
- Le piéton ou le cycliste porte des vêtements qui se fondent facilement dans l'arrière-plan, ce qui complique la détection
- Le piéton ou le cycliste est difficile à distinguer d'une structure de forme analogue aux alentours



- Vous passez à côté d'un piéton, d'un cycliste, de panneaux de signalisation, de structures, etc. à proximité d'un croisement
- Conduite dans un parking
- Traversée d'une barrière de péage, d'une zone de construction, d'une route non pavée, d'une route partiellement pavée, d'une route irrégulière, de dos d'âne, etc.
- Conduite sur une route en pente, une route sinueuse, etc.
- Conduite sur une route bordée d'arbres ou de lampadaires
- Le mauvais état de la route provoque des vibrations excessives du véhicule
- La hauteur de votre véhicule est faible ou élevée en raison de charges lourdes, d'une pression anormale des pneus, etc.
- Conduite sur une route étroite bordée d'arbres ou d'herbe, ou envahie par la végétation
- Il y a des interférences dues aux ondes électromagnétiques, comme lors de la traversée d'une zone caractérisée par de puissantes ondes radio ou des parasites d'origine électrique

**Croisement de jonction, changement de voie en sens inverse, changement de voie latérale, fonction d'aide à la direction évasive (si équipé)**

- La température autour du radar d'angle avant ou du radar d'angle arrière est élevée ou basse
- Une remorque ou un porte-vélo est installé autour du radar d'angle arrière
- Le radar d'angle avant ou le radar d'angle arrière est recouvert de neige, pluie, saleté, etc.
- Le pare-chocs autour du radar d'angle avant ou du radar d'angle arrière est recouvert de matières telles qu'un autocollant, une protection de pare-chocs, un porte-vélos, etc.
- Le pare-chocs autour du radar d'angle avant ou du radar d'angle arrière est impacté, endommagé ou le radar n'est pas en position
- Le radar d'angle avant ou le radar d'angle arrière est bloqué par d'autres véhicules, murs ou piliers
- Conduite sur une bretelle d'autoroute (ou de voie rapide)
- Conduite sur une route où la glissière de protection ou un mur est en double structure
- Un véhicule vous suit de très près ou passe à proximité de votre véhicule
- La vitesse de l'autre véhicule est tellement élevée qu'il passe devant votre véhicule en peu de temps
- Votre véhicule passe près d'un autre véhicule
- Votre véhicule a démarré en même temps que le véhicule adjacent, puis accéléré
- Le véhicule dans la voie adjacente s'éloigne de deux voies ou le véhicule situé à deux voies d'écart passe sur la voie adjacente
- Détection d'un deux-roues
- Un véhicule tel qu'une remorque plate est détecté

- Un grand véhicule tel qu'un bus ou un camion est détecté
- Un petit obstacle en mouvement tel qu'un piéton, un animal, un caddie ou une poussette est détecté
- Un véhicule de faible hauteur, comme une voiture de sport, est détecté
- La voie est difficile à voir en raison de corps étrangers, tels que la pluie, la neige, la poussière, le sable, de l'huile et des flaques d'eau
- La couleur du marquage de voie ne se distingue pas de celle de la route
- Il y a des marquages routiers à proximité de la voie ou les marquages routiers ressemblent aux marquages de voie
- Une ombre est projetée sur la voie par une bande médiane, des arbres, une glissière de sécurité, des murs antibruit, etc.
- Le nombre de voies augmente ou diminue ou les marquages de voie se croisent
- Il existe plus de deux marquages routiers
- Les marquages de voies sont complexes ou une structure remplace les lignes, comme une zone de construction.
- Il existe des marquages routiers, tels que des voies en zigzag, des marquages de passages pour piétons et des panneaux de signalisation
- La voie disparaît brusquement, comme à une intersection
- La voie est très large ou très étroite
- Il y a une bordure ou un bas-côté sans voie de circulation
- Le véhicule devant roule avec un côté sur le marquage de la voie
- La distance par rapport au véhicule précédent est extrêmement courte ou le véhicule précédent couvre le marquage de la voie



### AVERTISSEMENT

- Conduite sur une route sinueuse

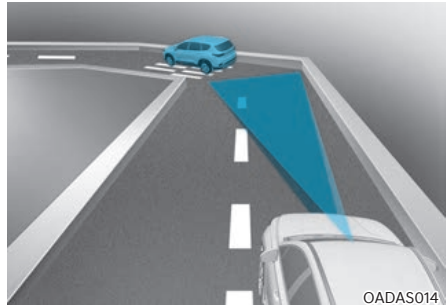

**L'assistance à l'évitement de collision avant peut ne pas détecter les autres véhicules, les piétons ou les cyclistes devant vous lors d'une conduite sur des routes sinueuses, ce qui affecte les performances des détecteurs. Cela peut entraîner l'absence d'avertissement, d'assistance au freinage ou d'assistance au braquage (si équipé) lorsque cela est nécessaire.**

**Lorsque vous conduisez sur une route sinueuse, vous devez maintenir une distance de freinage sûre et, si nécessaire, diriger le véhicule et appuyer sur la pédale de frein pour réduire votre vitesse de conduite afin de maintenir une distance de sécurité.**

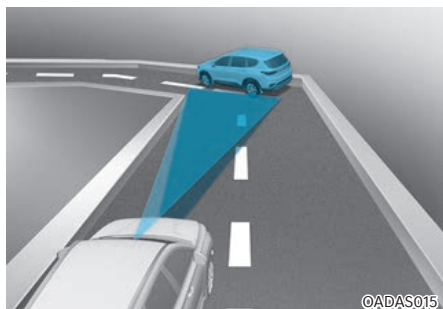

OADAS015

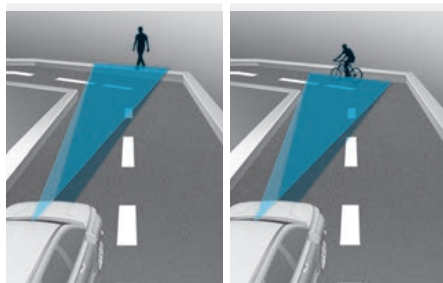

OADAS017

OADAS019

L'assistant d'évitement de collision avant peut détecter un véhicule, un piéton ou un cycliste sur la voie adjacente ou à l'extérieur de la voie, en cas de conduite dans un virage.

Dans ce cas, l'aide à l'évitement de collision avant peut avertir inutilement le conducteur et prendre le contrôle des freins et du volant (si équipé). Soyez toujours attentif aux conditions de circulation autour du véhicule.

- Conduire sur une route en pente

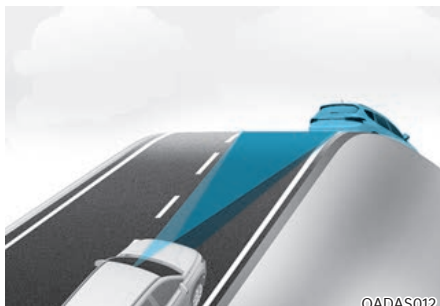

OADAS012

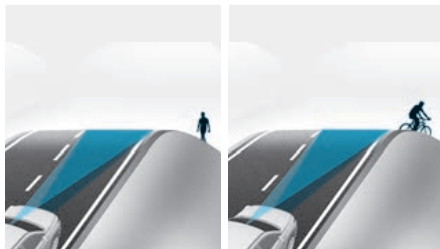

OADAS010

OADAS011

L'assistant d'évitement de collision avant peut ne pas détecter les autres véhicules, les piétons ou les cyclistes devant vous lorsque vous arrivez en haut ou en bas d'une côte, ce qui affecte les performances des capteurs.

Cela peut entraîner un avertissement, une assistance au freinage ou une assistance au braquage (si équipé) inutile ou l'absence d'avertissement, d'assistance au freinage ou d'assistance au braquage (si équipé) lorsque cela est nécessaire.

De même, le système peut déclencher une décélération brutale s'il détecte au dernier moment un véhicule, un piéton ou un cycliste devant lui.

Regardez toujours devant vous lorsque vous roulez en montée ou en descente et tournez le volant et appuyez sur la pédale de frein si nécessaire pour réduire votre vitesse et garder une distance de sécurité.

- Changement de voie

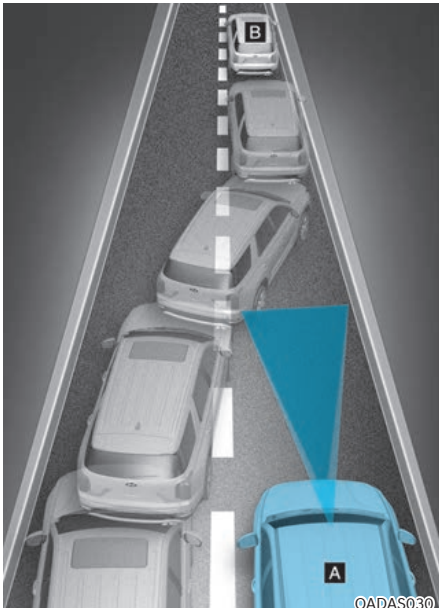

[A] : Votre véhicule, [B] : Véhicule changeant de voie

Lorsqu'un véhicule se rabat sur votre voie, il ne peut pas être détecté tant qu'il n'est pas dans la plage de détection du détecteur. L'assistant d'évitement de collision avant risque de ne pas détecter immédiatement le véhicule lorsqu'il se rabat brusquement. Dans ce cas, vous devez conserver une distance de freinage appropriée et, si nécessaire, corriger le volant et appuyer sur la pédale de frein pour réduire la vitesse et garder une distance de sécurité.

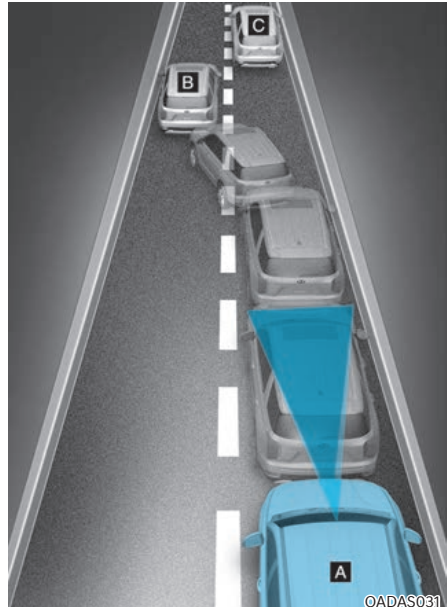

[A] : Votre véhicule, [B] : Véhicule changeant de voie,  
[C] : Véhicule sur la même voie

Lorsqu'un véhicule devant vous quitte la voie, l'aide à l'évitement de collision avant peut ne pas détecter immédiatement le véhicule qui se trouve maintenant devant vous. Dans ce cas, vous devez conserver une distance de freinage appropriée et, si nécessaire, corriger le volant et appuyer sur la pédale de frein pour réduire la vitesse et garder une distance de sécurité.

- Détection du véhicule

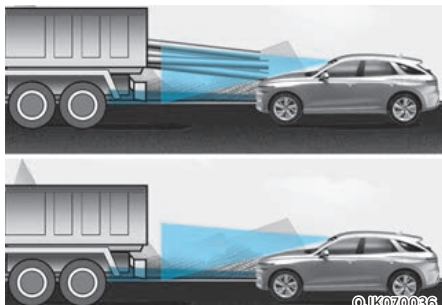

Si le véhicule qui précède a une charge qui dépasse à l'arrière de la cabine ou si le véhicule qui précède a une garde au sol plus élevée, une attention particulière supplémentaire est requise. L'assistant d'évitement de collision avant peut ne pas être en mesure de détecter le chargement qui dépasse du véhicule. Dans ce cas, vous devez conserver une distance de freinage de sécurité par rapport à l'objet le plus à l'arrière et, si nécessaire, corriger le volant et appuyer sur la pédale de frein pour réduire la vitesse et garder une distance de sécurité.

## AVERTISSEMENT

- Lorsque vous tractez une remorque ou un autre véhicule, désactivez l'assistance à l'évitement de collision avant pour des raisons de sécurité.
- L'assistance à l'évitement de collision avant peut fonctionner si des objets de forme ou de caractéristiques similaires à celles de véhicules, de piétons et de cyclistes sont détectés.
- L'assistant d'évitement de collision avant n'est pas conçu pour détecter les bicyclettes, les motos ou les petits objets à roues comme les bagages, les caddies ou les poussettes.
- L'assistant d'évitement de collision avant peut ne pas fonctionner normalement s'il est perturbé par de fortes ondes électromagnétiques.
- L'assistant d'évitement de collision avant peut ne pas fonctionner pendant 15 secondes après le démarrage du véhicule ou l'initialisation de la caméra avant.

## ASSISTANCE AU MAINTIEN DE VOIE (LKA) (SI ÉQUIPÉ)

L'assistance au maintien de voie est conçue pour aider à détecter les marquages routiers (ou le bas-côté) au-delà d'une certaine vitesse. L'aide au maintien dans la file avertit le conducteur si le véhicule s'éloigne de sa voie sans utiliser le clignotant, ou applique un léger changement de direction pour éviter que le véhicule quitte la voie.

### Capteur de détection



[1] : Caméra frontale

La caméra frontale est utilisée comme capteur de détection pour détecter les marques de voie (ou les bords de route).

Reportez-vous à l'image ci-dessus pour la position détaillée du capteur de détection.



### ATTENTION

Pour plus de détails sur les précautions relatives à la caméra avant, reportez-vous à la section « Assistance à la prévention des collisions avant (FCA) » dans ce chapitre.

## Réglages de l'aide au maintien dans la file

### Caractéristiques des réglages

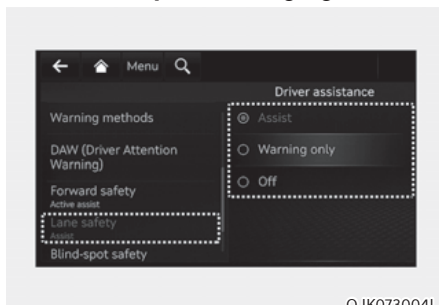

### Sécurité de voie

Avec le moteur en marche, sélectionnez ou désélectionnez « Driver Assistance → Lane Safety (Assistance cond. → Sécurité file) » dans le menu Réglages pour déterminer s'il faut ou non utiliser chaque fonction.

- Si 'Assist' (« Assistant ») est sélectionné, l'aide au maintien dans la file assiste automatiquement le conducteur si un changement de voie est détecté afin d'éviter que le véhicule ne s'écarte de sa voie.
- Si « Warning only (Avertissement uniquement) » est sélectionné, l'aide au maintien dans la file alerte le conducteur avec un avertissement sonore et des vibrations du volant lorsqu'un changement de voie est détecté. Le conducteur doit diriger le véhicule.
- Si « Désactivé » est sélectionné, l'aide au maintien dans la file est désactivée. Le voyant  s'éteindra sur le combiné d'instruments.

## AVERTISSEMENT

- Si « Warning only (Avertissement uniquement) » est sélectionné, la direction ne sera pas assistée.
- L'aide au maintien de voie ne contrôle pas le volant lorsque le véhicule roule au milieu de la voie.
- Le conducteur doit toujours être attentif aux alentours et diriger le véhicule si « OFF (Désactivé) » est sélectionné.

## ATTENTION

Lorsque une remorque ou un support sur attelage est installé, l'assistance au maintien de voie s'éteindra avec un message d'avertissement « Assistance conducteur limitée ».

Remorque attelée » et le témoin jaune  sur le combiné d'instruments. Après le retrait de la remorque ou de l'attelage, l'assistance de maintien de voie fonctionnera normalement. (si équipé)

## Activation/désactivation de l'aide au maintien dans la file

### ■ Type A

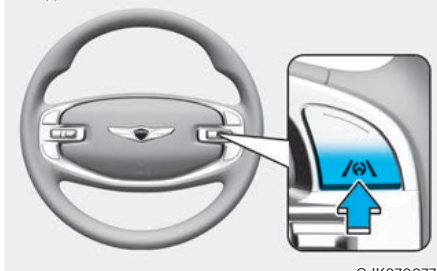

OJK070077

### ■ Type B



OJK073268N

- Sauf Europe, Australie, Russie  
Avec le moteur en marche, maintenez appuyé le bouton Lane Driving Assist (Assistance au maintien de voie) situé sur le tableau de bord pour activer l'assistance au maintien de voie. Le témoin  gris ou vert s'allume sur le combiné d'instruments. Appuyez et maintenez à nouveau le bouton pour désactiver la fonction.  
Si le moteur est redémarré, l'assistance au maintien de voie conservera le dernier réglage.
- Pour l'Europe, l'Australie, la Russie  
Lorsque le moteur est en marche, l'aide au maintien dans la file est toujours activée. Le témoin gris ou vert  s'allume sur le combiné d'instruments.  
Lorsque l'aide au maintien dans la file est activée, appuyez sur le bouton d'aide à la conduite dans la file et maintenez-le enfoncé pour désactiver la fonction.

## **i** Information

Lorsque le bouton d'aide à la conduite dans la file est enfoncé brièvement, l'aide au suivi de voie est activée et désactivée.

### ■ Type A



OJK073309L

### ■ Type B



OJK073310L

## Méthodes d'avertissement

Moteur allumé, allez dans « Configuration → Véhicule → Assistance au conducteur → Méthodes d'avertissement » depuis les paramètres du système d'infodivertissement pour sélectionner ce qui suit :

- Volume du signal sonore : le volume du signal sonore peut être ajusté.
- Avertissement tactile : la vibration du volant peut être définie (type A) ou ajustée (type B).
- Priorité à la sécurité de conduite : votre véhicule baisse tous les autres volumes audio lorsque l'avertissement du système d'assistance au conducteur retentit.

## **i** Informations

- Si vous changez les méthodes d'avertissement, les méthodes d'avertissement des autres systèmes d'assistance au conducteur peuvent changer.
- Les méthodes d'avertissement conserveront leur dernier réglage même si le véhicule est redémarré.
- Le menu des réglages peut ne pas être disponible pour votre véhicule selon les caractéristiques et les spécifications du véhicule.
- Le volume du signal sonore et l'avertissement tactile ne peuvent pas être éteints en même temps. Lorsque l'un des avertissements est éteint, l'autre s'allume.

## Fonctionnement de l'aide au maintien dans la file

### Avertissement et contrôle

L'assistance au maintien de voie avertit et aidera à contrôler le véhicule grâce à l'alerte de franchissement de ligne et à l'assistance au maintien de voie.

#### ■ Gauche



OJK070038

#### ■ Droite



OJK070037

### Avertissement de changement de voie

- Pour alerter le conducteur que le véhicule s'écarte de la voie projetée devant, le voyant vert  clignotera sur le combiné d'instruments, la ligne de voie clignotera sur le combiné d'instruments selon la direction dans laquelle le véhicule dévie et un avertissement sonore retentira. Le volant se mettra également à vibrer.
- L'aide au maintien dans la file fonctionne lorsque votre véhicule roule à une vitesse comprise entre 60 et 200 km/h (40 et 120 mi/h) environ.



### Assistance de maintien de voie

- Pour alerter le conducteur que le véhicule s'écarte de la voie projetée devant, le voyant vert  clignotera sur le combiné d'instruments et le volant effectuera des ajustements pour garder le véhicule à l'intérieur de la voie.
- L'aide au maintien dans la file fonctionne lorsque votre véhicule roule à une vitesse comprise entre 60 et 200 km/h (40 et 120 mi/h) environ.



### Rappel des mains sur le volant

Si le conducteur retire ses mains du volant pendant plusieurs secondes, le message « Place hands on the steering wheel (ou Keep hands on the steering wheel) (Placez les mains sur le volant (ou Gardez les mains sur le volant)) » s'affichera dans le combiné d'instruments et un signal sonore retentira par phases.



### AVERTISSEMENT

- Le volant peut ne pas être assisté si le volant est maintenu très serré ou si le volant est braqué au-delà d'un certain degré.
- L'assistance au maintien de voie ne fonctionne pas en permanence. Le conducteur a la responsabilité de diriger prudemment le véhicule et de le maintenir dans sa voie.

- Le message d'avertissement de volant lâché peut s'afficher en retard selon les conditions de circulation. Gardez toujours les mains sur le volant lorsque vous conduisez.
- Si le volant est tenu très légèrement, le rappel des mains sur le volant peut encore s'afficher, car l'aide au maintien dans la file peut ne pas reconnaître que le conducteur a les mains sur le volant.
- Si vous fixez des objets sur le volant, le rappel des mains sur le volant risque de ne pas fonctionner correctement.

### Informations

- Pour plus de détails sur le réglage des fonctions du système d'infodivertissement, reportez-vous à la section « Réglages du véhicule » au chapitre 4.
- Lorsque des marques de voie (ou des bords de route) sont détectées, les lignes de voie sur le combiné d'instruments passent du gris au blanc et le voyant vert  s'allume.

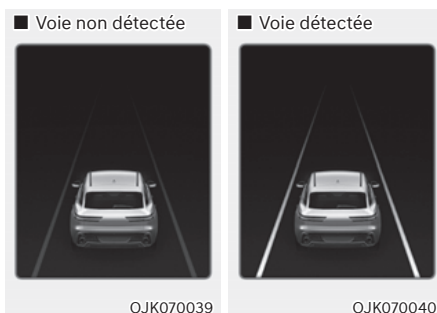

- Même si la direction est prise en main par l'assistance au maintien de voie, le conducteur peut contrôler le volant.
- Le volant peut sembler plus lourd lorsque la direction est contrôlée par l'assistance au maintien de voie que lorsqu'elle ne l'est pas.

### Dysfonctionnement et limites de l'aide au maintien dans la file

#### Dysfonctionnement de l'aide au maintien dans la file

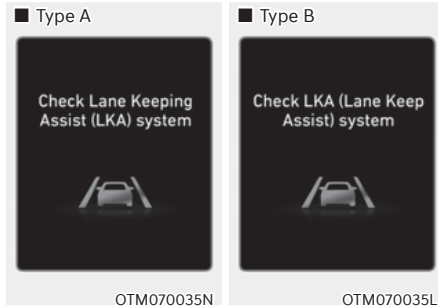

Lorsque le système d'assistance au maintien de file ne fonctionne pas correctement, le message « Check Lane Keeping Assist (LKA) system (Contrôle système Assist. maintien file (LKA)) » (ou « Check LKA (Lane Keeping Assist) system (Contrôle système LKA (Assistance au maintien de file)) ») s'affichera et le témoin  s'allumera en jaune dans le combiné d'instruments. Dans ce cas, nous vous conseillons de faire inspecter le véhicule par un concessionnaire agréé pour les produits de la marque Genesis.

#### Limites de l'aide au maintien dans la file

L'assistance au maintien de voie peut ne pas fonctionner normalement ou peut fonctionner de manière inattendue dans les circonstances suivantes :

- La voie est encrassée ou difficile à distinguer parce que :
  - Le marquage des voies (ou bord de route) est recouvert de pluie, de neige, de saleté, d'huile, etc.
  - La couleur du marquage routier (ou du bas-côté) ne se distingue pas de celle de la route

- Les marquages routiers (ou le bas-côté) à proximité de la voie ou les lignes (ou le bas-côté) sur la route ressemblent aux marquages délimitant la voie (ou au bas-côté)
- Le marquage de voie (ou le bas-côté) n'est pas net ou est endommagé
- L'ombre d'une bande médiane, des arbres, d'une glissière de sécurité, de murs antibruit, etc. se trouve sur le marquage de voie (ou sur le bas-côté).
- Le nombre de voies augmente ou diminue ou les marquages de voie (ou les bas-côtés) se croisent
- Il existe plus de deux marquages routiers (ou bas-côtés)
- Les marquages de voies (ou les bas-côtés) sont complexes ou une structure remplace les lignes, comme une zone de construction
- Il existe des marquages routiers, tels que des voies en zigzag, des marquages de passages pour piétons et des panneaux de signalisation
- La voie disparaît brusquement, comme à une intersection
- La voie (ou la largeur de la route) est très large ou très étroite
- Il y a une bordure sans voie de circulation
- Il existe une structure de délimitation dans la chaussée, telle qu'une barrière de péage, un trottoir, une bordure, etc.
- La distance par rapport au véhicule précédent est extrêmement courte ou le véhicule précédent couvre le marquage de la voie (ou le bas-côté)

#### Informations

Pour plus de détails sur les limitations de la caméra avant, reportez-vous à la section « Assistance à l'évitement de collision avant (FCA) » dans ce chapitre.



## AVERTISSEMENT

Prenez les précautions suivantes lorsque vous utilisez l'assistance au maintien de voie :

- Le conducteur est responsable de la sécurité et du contrôle du véhicule. Ne comptez pas uniquement sur l'aide au maintien dans la file et ne conduisez pas dangereusement.
  - L'assistance au maintien de voie peut être désactivée ou ne pas fonctionner correctement en fonction de l'état de la route et des environs. Soyez toujours prudent en conduisant.
  - Reportez-vous à la section « Limites de l'aide au maintien dans la file » si la voie n'est pas détectée correctement.
  - Lorsque vous tractez une remorque ou un autre véhicule, désactivez l'aide au maintien de voie avant pour des raisons de sécurité.
  - Si le véhicule roule à haute vitesse, le volant ne sera pas contrôlé. Le conducteur doit toujours respecter la limitation de vitesse lorsqu'il utilise l'aide au maintien dans la file.
  - Si le message d'avertissement d'un autre système s'affiche ou si un signal sonore retentit, le message d'avertissement de l'assistance au maintien de voie peut ne pas s'afficher et le signal sonore peut ne pas retentir.
- Il est possible que vous n'entendiez pas le son d'avertissement de l'assistance au maintien de voie si l'environnement est bruyant.
  - Si vous fixez des objets au volant, la direction pourrait ne pas être correctement assistée.
  - L'assistance au maintien de voie peut ne pas fonctionner pendant 15 secondes après le démarrage du véhicule ou l'initialisation de la caméra avant.
  - L'assistance de maintien de voie ne fonctionne pas lorsque :
    - Le clignotant ou les feux de détresse sont allumés.
    - Le véhicule ne roule pas au centre de la voie lorsque l'aide au maintien dans la file est mis en marche ou juste après un changement de voie.
    - La commande de l'ESC (commande de stabilité électronique) ou du VSM (gestion de la stabilité du véhicule) est activée.
    - Le véhicule roule dans un virage serré.
    - La vitesse du véhicule est inférieure à 55 km/h (35 mi/h) ou supérieure à 210 km/h (130 mi/h).
    - Le véhicule change brusquement de voie.
    - Le véhicule freine brusquement.

## ASSISTANCE À L'ÉVITEMENT DE COLLISION D'ANGLE MORT (BCA) (SI ÉQUIPÉ)

L'assistance à l'évitement de collision d'angle mort est conçue pour détecter et surveiller les véhicules en approche dans la zone de l'angle mort du conducteur et avertir ce dernier d'une collision possible par un message d'avertissement et un signal sonore.

En outre, s'il existe un risque de collision lors d'un changement de voie ou en quittant un emplacement de stationnement en marche avant, l'aide à l'évitement de collision dans l'angle mort contribue à éviter la collision en appliquant les freins.

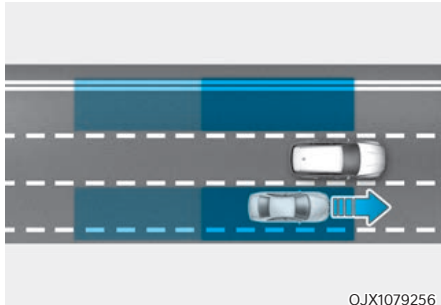

L'aide à l'évitement de collision d'angle mort aide à détecter et à informer le conducteur qu'un véhicule se trouve dans l'angle mort.

### ATTENTION

**La portée de détection peut varier en fonction de la vitesse de votre véhicule. Toutefois, même si un véhicule se trouve dans la zone de l'angle mort, l'aide à l'évitement de collision dans l'angle mort peut ne pas vous avertir si vous passez à vive allure.**

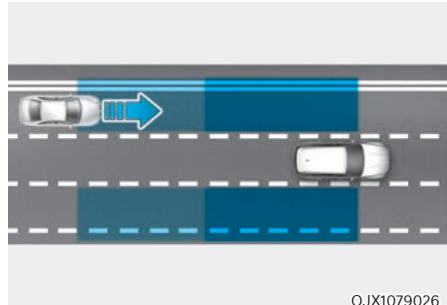

L'aide à l'évitement de collision d'angle mort aide à détecter et informer le conducteur qu'un véhicule s'approche à vive allure de la zone d'angle mort.

### ATTENTION

**Le délai d'avertissement peut varier en fonction de la vitesse du véhicule qui s'approche à vive allure.**

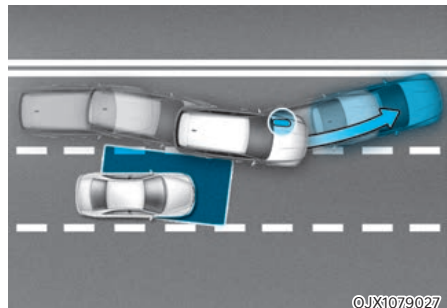

Lors du changement de voie avec détection de la voie devant, si le \$juge qu'il y a un risque de collision avec un véhicule qui approche dans l'angle mort, la fonction aide à éviter la collision en appliquant les freins.

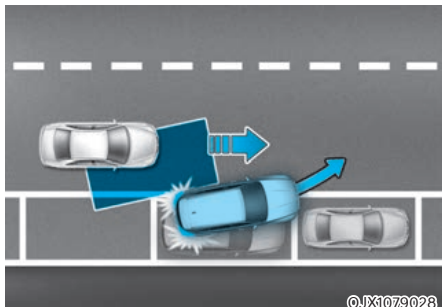

Lorsque vous sortez d'un espace de stationnement en marche avant, si l'aide à l'évitement de collision dans l'angle mort juge qu'il y a un risque de collision avec un véhicule qui approche dans l'angle mort, la fonction vous aide à éviter la collision en appliquant les freins.

## Capteur de détection



[1] : Caméra frontale, [2] : Radars d'angle arrière

Reportez-vous à l'image ci-dessus pour la position détaillée des capteurs de détections.



## ATTENTION

Prenez les précautions suivantes pour maintenir les performances optimales des capteurs :

- Ne démontez jamais le radar d'angle arrière ou l'ensemble radar, et n'appliquez aucun impact dessus.
- S'il y a un impact sur le radar d'angle arrière ou près du radar, même si le message d'avertissement ne s'affiche pas sur le combiné d'instruments, l'assistance d'évitement de collision d'angle mort peut ne pas fonctionner correctement. Nous vous conseillons de faire inspecter le véhicule par un concessionnaire agréé pour les produits de la marque Genesis.

- Si les radars d'angle arrière ont été remplacés ou réparés, nous recommandons que le véhicule soit inspecté par un concessionnaire agréé pour les produits de la marque Genesis.
- Utilisez uniquement des pièces d'origine Genesis pour réparer le pare-chocs arrière où se trouve le radar d'angle arrière.
- N'appliquez pas de cadre de plaque d'immatriculation ou d'objets tels qu'un autocollant, un film ou une protection de pare-chocs à proximité du radar d'angle arrière.
- La fonction peut ne pas fonctionner correctement si le pare-chocs a été remplacé ou si l'environnement du radar d'angle arrière a été endommagé ou si de la peinture a été appliquée.
- Si une remorque, un porte-vélo, etc. est installé, cela peut nuire aux performances du radar d'angle arrière ou la fonction peut ne pas être opérationnelle.
- Pour plus de détails sur les précautions relatives à la caméra avant, reportez-vous à la section « Assistance à la prévention des collisions avant (FCA) » dans ce chapitre.

## Réglages de l'assistance à l'évitement de collision d'angle mort

### Caractéristiques des réglages

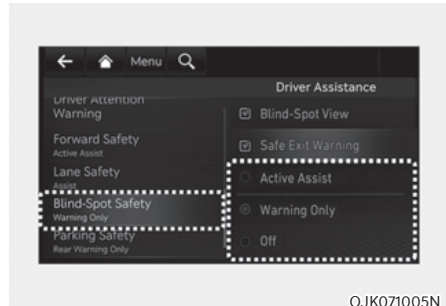

### Sécurité d'angle mort

Avec le moteur en marche, sélectionnez ou désélectionnez « Driver Assistance → Blind-Spot Safety (Assistance au conducteur → Sécurité d'angle mort) » dans le menu Réglages pour déterminer s'il faut ou non utiliser chaque fonction.

- Si "Active Assist" (assistance active) est sélectionné, la fonction avertira le conducteur par un message d'avertissement, un signal sonore et des vibrations dans le volant en fonction des niveaux de risque de collision. L'assistance au freinage s'activera en fonction des niveaux des risques de collision.
- Si "Warning Only" (avertissement uniquement) est sélectionné, la fonction avertira le conducteur par un message d'avertissement, un signal sonore et des vibrations dans le volant en fonction des niveaux de risque de collision. Le freinage ne sera pas contrôlé.
- Si "Off" est sélectionné, la fonction est désactivée.

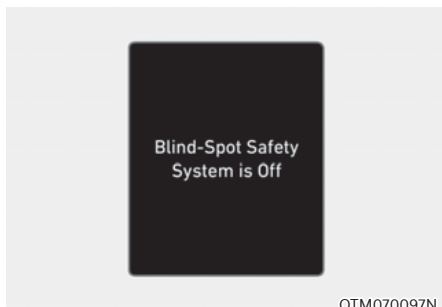

OTM070097N

Lorsque le moteur est redémarré avec la fonction désactivée, le message 'Blind-Spot Safety System is Off' (Le système de sécurité d'angle mort est désactivé) apparaît dans le combiné d'instruments.

Si vous changez le réglage de « Désactivé » à « Assistance active » ou « Avertissement uniquement », le témoin du rétroviseur extérieur clignotera pendant trois secondes.

De plus, si le moteur est allumé, lorsque la fonction est réglée sur "Active Assist" (Assistance active) ou "Warning Only" (Avertissement seulement), le témoin du rétroviseur extérieur clignote pendant trois secondes.

### AVERTISSEMENT

- Si « Avertissement uniquement » est sélectionné, le freinage ne sera pas assisté.
- Si « Off (Désactivé) » est sélectionné, le conducteur doit toujours être attentif aux alentours et conduire de manière sûre.

### ATTENTION

Lorsqu'une remorque est reliée au faisceau de l'attelage de votre véhicule, l'assistance d'évitement de collision d'angle mort est automatiquement désactivée (si équipé). Dans ce cas, l'assistance d'évitement de collision d'angle mort n'est pas fonctionnelle. Gardez toujours les yeux sur la route.

## Informations

Si le moteur est redémarré, l'assistance à l'évitement de collision d'angle mort conservera le dernier réglage.

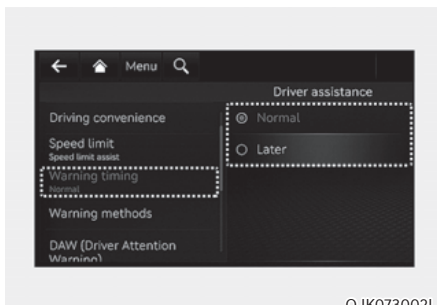

OJK073002L

### Délai d'avertissement

Avec le moteur en marche, sélectionnez « Assistance au conducteur → Délai d'avertissement » dans le menu Réglages pour modifier le délai d'activation initial de l'avertissement de l'assistance à l'évitement de collision d'angle mort.

À la première livraison du véhicule, le délai d'avertissement est réglé sur « Standard (Normal) ». Si vous changez le délai d'avertissement, le moment de l'avertissement des autres systèmes d'assistance peut changer.

### ATTENTION

- Le réglage du temps de réaction s'applique à toutes les fonctions de l'assistance à l'évitement de collision d'angle mort.
- Même si « Standard (Normal) » est sélectionné pour le délai d'avertissement, si les véhicules approchent à grande vitesse, l'avertissement peut sembler tardif.
- Sélectionnez « Plus tard » comme minutage d'avertissement lorsque la circulation est fluide et lente.

### ■ Type A



OJK073309L

### ■ Type B



OJK073310L

### Méthodes d'avertissement

Moteur allumé, allez dans « Configuration → Véhicule → Assistance au conducteur → Méthodes d'avertissement » depuis les paramètres du système d'infodivertissement pour sélectionner ce qui suit :

- Volume du signal sonore : le volume du signal sonore peut être ajusté.
- Avertissement tactile : la vibration du volant peut être définie (type A) ou ajustée (type B).
- Priorité à la sécurité de conduite : votre véhicule baisse tous les autres volumes audio lorsque l'avertissement du système d'assistance au conducteur retentit.

### **i** Informations

- Si vous changez les méthodes d'avertissement, les méthodes d'avertissement des autres systèmes d'assistance au conducteur peuvent changer.
- Les méthodes d'avertissement conserveront leur dernier réglage même si le véhicule est redémarré.
- Le menu des réglages peut ne pas être disponible pour votre véhicule selon les caractéristiques et les spécifications du véhicule.
- Le volume du signal sonore et l'avertissement tactile ne peuvent pas être éteints en même temps. Lorsque l'un des avertissements est éteint, l'autre s'allume.



## Utilisation de l'assistance à l'évitement de collision d'angle mort (BCA)

### Avertissement et contrôle

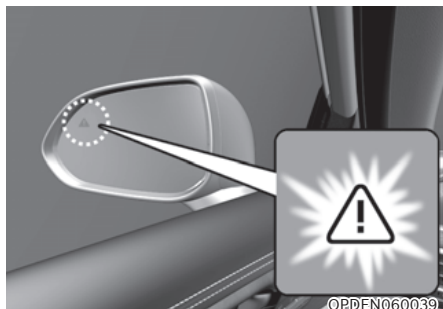

#### Détection du véhicule

- Pour alerter le conducteur qu'un véhicule est détecté, le témoin dans le rétroviseur extérieur et l'affichage tête haute (si équipé) s'allume.
- La fonction est opérationnelle lorsque la vitesse de votre véhicule est supérieure à 20 km/h (12 mph) et que la vitesse du véhicule dans la zone de l'angle mort est supérieure à 10 km/h (7mph).

#### Avertissement de collision

- L'avertissement de collision fonctionne lorsque le clignotant est allumé dans la direction du véhicule détecté.
- Si « Warning only (Avertissement uniquement) » est sélectionné dans le menu Réglages, l'avertissement de collision fonctionnera lorsque votre véhicule s'approche de la voie où le véhicule dans l'angle mort est détecté.

- Pour alerter le conducteur d'une collision, le témoin lumineux du rétroviseur extérieur et de l'affichage tête haute (si équipé) clignotera. Dans le même temps, un signal sonore retentira et le volant se mettra à vibrer.
- Lorsque le clignotant est désactivé ou que vous vous écartez de la voie, l'avertissement de collision est annulé et la fonction revient à l'état de détection du véhicule.

### AVERTISSEMENT

- La portée de détection du radar d'angle arrière est déterminée par la largeur de route standard. Par conséquent, sur une route étroite, la fonction peut détecter d'autres véhicules situés dans les deux autres voies et vous avertir. En revanche, sur une route large, la fonction peut ne pas être en mesure de détecter un véhicule roulant dans la voie adjacente et peut ne pas vous avertir.
- Lorsque les feux de détresse sont allumés, l'avertissement de collision par le clignotant ne fonctionnera pas.

### Informations

Si le siège du conducteur se trouve sur le côté gauche, l'avertissement de collision peut se produire lorsque vous tournez à gauche. Maintenez une distance adéquate avec les véhicules sur la voie de gauche. Si le siège du conducteur se trouve sur le côté droit, l'avertissement de collision peut se produire lorsque vous tournez à droite. Maintenez une distance adéquate avec les véhicules sur la voie de droite.



### Assistant d'évitement de collision (en roulant)

- Pour alerter le conducteur d'une collision, le témoin lumineux du rétroviseur extérieur clignote et un message d'avertissement s'affiche sur le combiné d'instruments. Dans le même temps, un avertissement sonore retentit, le voyant sur l'affichage tête haute (si équipé) clignote et le volant vibre.
- La fonction est opérationnelle lorsque la vitesse de votre véhicule est comprise entre 60 et 200 km/h et que les deux lignes de marquage sont détectées.
- Le freinage d'urgence interviendra pour aider à prévenir la collision avec le véhicule dans la zone de l'angle mort.



### AVERTISSEMENT

- L'assistant d'évitement de collision sera annulé dans les circonstances suivantes :
  - Votre véhicule passe sur la voie suivante à une certaine distance
  - Votre véhicule est éloigné du risque de collision
  - Le volant est braqué à fond
  - La pédale de frein est enfoncée
  - L'aide à l'évitement de collision avant fonctionne
- Lorsque l'aide à l'évitement de collision d'angle mort est opérationnelle ou lorsque vous changez de voie, vous devez revenir au centre de la voie. La fonction n'est pas opérationnelle si le véhicule n'occupe pas le centre de la voie.



©JK07.0079L

#### Assistant d'évitement de collision (en décollant)

- Pour alerter le conducteur d'une collision, le témoin lumineux du rétroviseur extérieur clignote et un message d'avertissement s'affiche sur le combiné d'instruments. Dans le même temps, un avertissement sonore retentit, le voyant sur l'affichage tête haute (si équipé) clignote et le volant vibre.
- La fonction est opérationnelle lorsque la vitesse de votre véhicule est inférieure à 3 km/h et que la vitesse du véhicule dans la zone de l'angle mort est supérieure à 5 km/h.
- Le freinage d'urgence interviendra pour aider à prévenir la collision avec le véhicule dans la zone de l'angle mort.

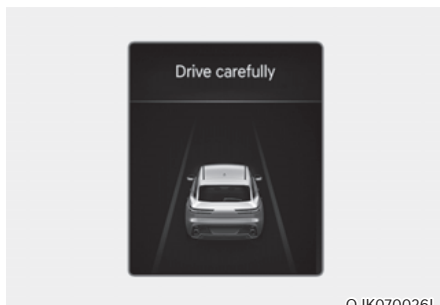

OJK070026L

- Lorsque le véhicule est immobilisé à la suite d'un freinage d'urgence, le message d'avertissement « Conduisez prudemment » s'affiche sur le combiné d'instruments. Pour votre sécurité, le conducteur doit appuyer immédiatement sur la pédale de frein et vérifier les alentours.
- Le contrôle du freinage se terminera une fois que le véhicule sera immobilisé à la suite d'un freinage d'urgence après environ 2 secondes.



## AVERTISSEMENT

Prenez les précautions suivantes pour utiliser l'aide à l'évitement de collision d'angle mort :

- Pour votre sécurité, modifiez uniquement les réglages après avoir garé le véhicule dans un endroit sûr.
- Si le message d'avertissement d'un autre système s'affiche ou si un signal sonore retentit, le message d'avertissement de l'assistance d'évitement de collision d'angle mort peut ne pas s'afficher et le signal sonore peut ne pas retentir.
- Il est possible que vous n'entendiez pas le signal sonore de l'aide à l'évitement de collision d'angle mort s'il y a du bruit autour de vous.
- L'aide à l'évitement de collision d'angle mort peut ne pas fonctionner si le conducteur freine pour éviter une collision.
- Lorsque l'aide à l'évitement de collision d'angle mort fonctionne, la fonction annulera le contrôle du freinage automatiquement si le conducteur enfonce excessivement la pédale d'accélérateur ou braque brutalement.
- Pendant le fonctionnement de l'aide à l'évitement de collision d'angle mort, le véhicule peut s'arrêter subitement, blesser les passagers et déplacer des objets non fixés. Bouclez toujours votre ceinture de sécurité et rangez les objets en sécurité.
- Même s'il y a un problème avec l'aide à l'évitement de collision d'angle mort, le freinage de base du véhicule fonctionnera normalement.
- L'aide à l'évitement de collision d'angle mort ne fonctionne pas dans toutes les situations ou ne peut pas éviter toutes les collisions.

- Selon la route et les conditions de conduite, l'aide à l'évitement de collision d'angle mort peut avertir le conducteur en retard ou ne pas le prévenir.
- Le conducteur doit garder le contrôle du véhicule en tout temps. Ne comptez pas seulement sur l'aide à l'évitement de collision d'angle mort. Maintenez une distance de freinage de sécurité et, si nécessaire, appuyez sur la pédale de frein pour ralentir ou pour arrêter le véhicule.
- N'utilisez jamais l'assistance à l'évitement de collision d'angle mort sur des personnes, des animaux, des objets, etc. Cela pourrait provoquer des blessures graves, voire la mort.



## AVERTISSEMENT

La commande de frein peut ne pas fonctionner correctement selon le statut de l'ESC (contrôle électronique de stabilité).

Il n'y aura un avertissement que lorsque :

- Le témoin de l'ESC (contrôle électronique de stabilité) est allumé
- L'ESC (contrôle électronique de stabilité) exerce une fonction différente

## Limites et dysfonctionnement de l'aide à l'évitement de collision d'angle mort

### Dysfonctionnement de l'assistance à l'évitement de collision d'angle mort

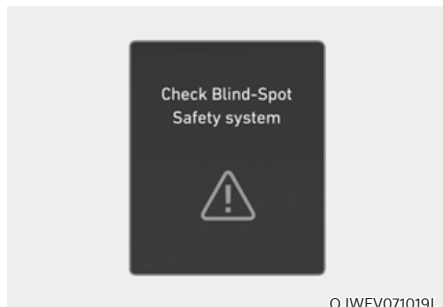

OJWEV071019L

Lorsque l'assistance à l'évitement de collision d'angle mort ne fonctionne pas correctement, le message 'Check Blind-Spot Safety system' (Vérifiez le système de sécurité d'angle mort) apparaît dans le combiné d'instruments pendant plusieurs secondes et le témoin d'avertissement principal (⚠) s'allume sur le combiné. Dans ce cas, nous vous conseillons de faire inspecter le véhicule par un concessionnaire agréé pour les produits de la marque Genesis.

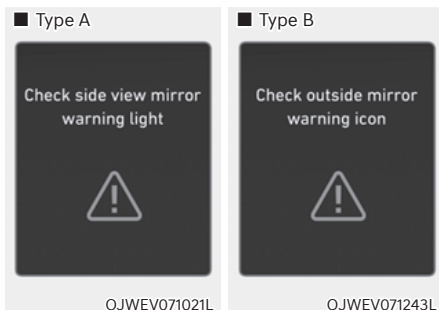

OJWEV071021L

OJWEV071243L

Lorsque le témoin du rétroviseur extérieur ne fonctionne pas correctement, le message « Check side view mirror warning light (Vérifiez le voyant d'avert. lumineux rétro. extérieur) » ou « Check outside mirror warning icon (Vérifiez l'icône d'avert. rétro. extérieur) » s'affiche dans le combiné d'instruments pendant plusieurs secondes et le témoin d'avertissement principal (⚠) s'allume sur le combiné. Dans ce cas, nous vous conseillons de faire inspecter le véhicule par un concessionnaire agréé pour les produits de la marque Genesis.

## Assistance à l'évitement de collision d'angle mort désactivée

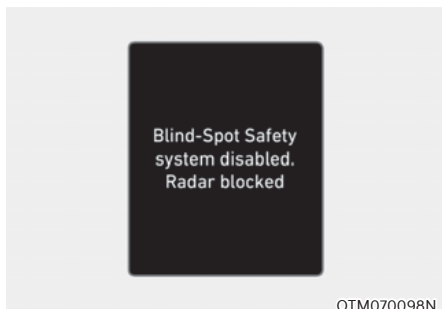

Lorsque le pare-chocs arrière autour du radar d'angle arrière ou du détecteur est recouvert de corps étrangers, comme de la neige ou de la pluie, ou lorsqu'on attache une remorque ou un porte-vélos, cela peut réduire les performances de détection et limiter ou désactiver temporairement l'assistance à l'évitement de collision d'angle mort.

Dans ce cas, le message « Blind-Spot Safety system disabled. Radar blocked » (Système de sécurité d'angle mort désactivé. Radar bloqué) apparaîtra dans le combiné d'instruments

La fonction retrouvera un comportement normal lorsque de tels corps étrangers ou remorque, etc. sont retirés, puis le moteur est redémarré.

Si le système ne fonctionne pas normalement après les avoir retirés, nous vous conseillons de faire inspecter le véhicule par un concessionnaire Genesis agréé.

## AVERTISSEMENT

- Même si le message d'avertissement ne s'affiche pas dans le combiné d'instruments, il se peut que l'aide à l'évitement de collision d'angle mort ne fonctionne pas correctement.
- L'aide à l'évitement de collision d'angle mort peut ne pas fonctionner correctement dans une zone (par exemple, un terrain vague), où aucune substance n'est détectée juste après la mise en marche du moteur, ou lorsque le capteur de détection est bloqué par des corps étrangers juste après la mise en marche du moteur.

## ATTENTION

**Désactivez l'aide à l'évitement de collision dans l'angle mort pour installer ou retirer une remorque, un porte-bagages ou un autre accessoire. Activez l'aide à l'évitement de collision dans l'angle mort lorsque vous avez terminé.**

## **Limites de l'aide à l'évitement de collision d'angle mort**

L'assistance à l'évitement de collision d'angle mort peut ne pas fonctionner normalement ou la fonction peut être activée de manière inattendue dans les circonstances suivantes :

- Par mauvais temps, comme de fortes neiges, une pluie battante, etc.
- Le radar d'angle arrière est recouvert de neige, pluie, saleté, etc.
- La température autour du radar d'angle arrière est élevée ou basse.
- Conduite sur une bretelle d'autoroute (ou de voie rapide)
- Le revêtement de la route (ou le terrain périphérique) contient anormalement des composants métalliques (par exemple, probablement dus à la construction d'un métro)

- Il y a un objet fixe à proximité du véhicule, comme des barrières acoustiques, des garde-corps, des bermes centrales, des barrières d'entrée, des lampadaires, des panneaux, des tunnels, des murs, etc. (y compris des structures doubles)
- Conduite dans de vastes étendues où il y a peu de véhicules ou de structures (c'est-à-dire désert, prairie, banlieue, etc.)
- Conduite sur une route étroite bordée d'arbres ou d'herbe, ou envahie par la végétation
- Conduite sur une chaussée mouillée, par exemple une flaque d'eau sur la route
- L'autre véhicule vous suit de très près ou l'autre véhicule passe à proximité de votre véhicule
- La vitesse de l'autre véhicule est tellement élevée qu'il passe devant votre véhicule en peu de temps
- Votre véhicule passe près de l'autre véhicule
- Votre véhicule change de voie
- Votre véhicule a démarré en même temps que le véhicule adjacent, puis accéléré
- Le véhicule dans la voie adjacente s'éloigne de deux voies ou le véhicule situé à deux voies d'écart passe sur la voie adjacente
- Une remorque ou un porte-vélo est installé autour du radar d'angle arrière
- Le pare-chocs autour du radar d'angle arrière est recouvert de matières étrangères, telles qu'un autocollant, un protecteur de pare-chocs, un porte-vélos, etc.
- Le pare-chocs autour du radar d'angle arrière est impacté, endommagé ou le radar n'est pas en position
- La hauteur de votre véhicule est faible ou élevée en raison de charges lourdes, d'une pression anormale des pneus, etc.

L'assistance à l'évitement de collision d'angle mort peut ne pas fonctionner normalement ou elle peut fonctionner de manière inattendue quand les objets suivants sont détectés :

- Détection d'un deux-roues
- Un véhicule tel qu'une remorque plate est détecté
- Un gros véhicule tel qu'un bus ou un camion est détecté
- Un obstacle en mouvement tel qu'un piéton, un animal, un caddie ou une poussette est détecté
- Un véhicule de faible hauteur, comme une voiture de sport, est détecté

Le contrôle de freinage peut ne pas fonctionner, l'attention du conducteur est requise dans les circonstances suivantes :

- Le véhicule vibre fortement lorsqu'il roule sur une route cahoteuse, une route dégradée ou une plaque de béton
- Conduite sur une surface rendue glissante par la neige, une flaque d'eau, du verglas, etc.
- La pression des pneus est faible ou un pneu est endommagé
- Le système de freinage a été modifié
- Le véhicule change brusquement de voie

## Informations

**Pour plus de détails sur les limites de la caméra avant, reportez-vous à la section « Assistance à l'évitement de collision avant (FCA) » et « Système d'assistance au maintien de voie (LKA) » dans ce chapitre.**



## AVERTISSEMENT

- Conduite sur une route sinueuse

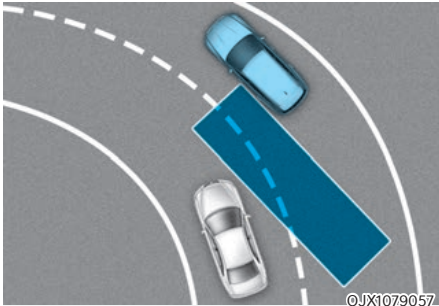

L'aide à l'évitement de collision d'angle mort peut ne pas fonctionner correctement dans les courbes. La fonction peut ne pas détecter le véhicule dans la voie adjacente.

Soyez toujours attentif à la route et aux conditions de circulation lorsque vous conduisez.

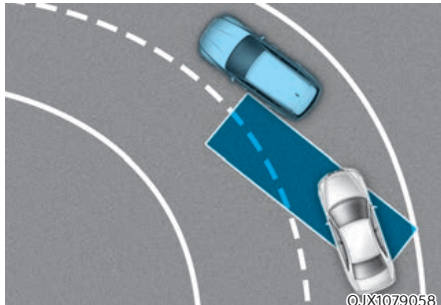

L'aide à l'évitement de collision d'angle mort peut ne pas fonctionner correctement dans les courbes. La fonction peut reconnaître un véhicule dans la même voie.

Soyez toujours attentif à la route et aux conditions de circulation lorsque vous conduisez.

- Dans une zone où la route fusionne/se divise

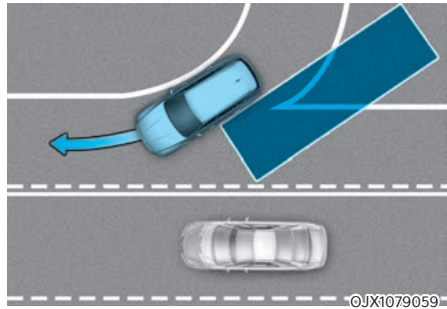

L'aide à l'évitement de collision d'angle mort peut ne pas fonctionner correctement lorsque des voies fusionnent ou se séparent. La fonction peut ne pas détecter le véhicule dans la voie adjacente.

Soyez toujours attentif à la route et aux conditions de circulation lorsque vous conduisez.



- Conduire sur une route en pente

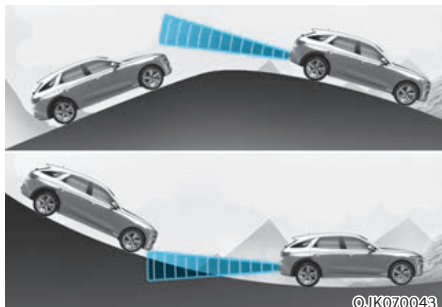

L'assistance à l'évitement de collision d'angle mort peut ne pas fonctionner correctement dans les côtes. La fonction peut ne pas détecter le véhicule dans la voie adjacente ou peut détecter incorrectement le sol ou la structure.

Soyez toujours attentif à la route et aux conditions de circulation lorsque vous conduisez.

- En roulant là où les hauteurs de voies sont différentes

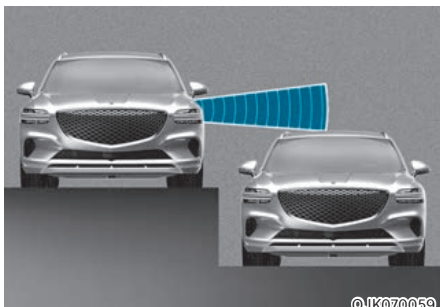

L'aide à l'évitement de collision d'angle mort risque de ne pas fonctionner correctement lorsque les voies sont sur différents niveaux. La fonction peut ne pas détecter le véhicule sur une route ayant des hauteurs de voie différentes (jonction d'un passage inférieur, intersections à niveaux séparés, etc.).

Soyez toujours attentif à la route et aux conditions de circulation lorsque vous conduisez.



## AVERTISSEMENT

- Lorsque vous tractez une remorque ou un autre véhicule, veillez à désactiver l'aide à l'évitement de collision d'angle mort.
- L'assistance à l'évitement de collision d'angle mort peut ne pas fonctionner normalement si elle est perturbée par de fortes ondes électromagnétiques.
- L'assistance à l'évitement de collision d'angle mort peut ne pas fonctionner pendant 15 secondes après le démarrage du véhicule, ou lorsque la caméra frontale ou les radars d'angle arrière sont initialisés.

## ALERTE DE SORTIE DU VÉHICULE (SEW) (SI ÉQUIPÉ)

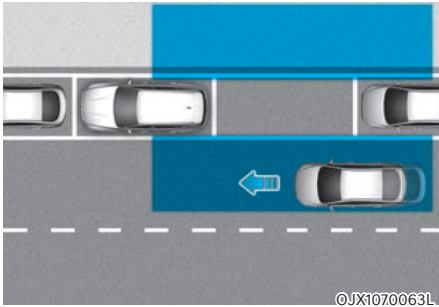

Après l'arrêt du véhicule, si un véhicule venant de derrière est détecté alors qu'un passager ouvre une portière, l'alerte de sortie en sécurité prévient le conducteur par un message d'avertissement et un signal sonore pour éviter un impact.

### ATTENTION

Le délai d'avertissement peut varier en fonction de la vitesse du véhicule qui s'approche.

### Capteur de détection



[1] : Radars d'angle arrière

Reportez-vous à l'image ci-dessus pour la position détaillée des capteurs de détections.

### ATTENTION

Pour plus de détails sur les précautions des radars d'angle arrière, reportez-vous à la section « Avertissement de collision d'angle mort (BCA) » dans ce chapitre.

## Réglages de l'avertissement de sortie sécurisée

### Caractéristiques des réglages

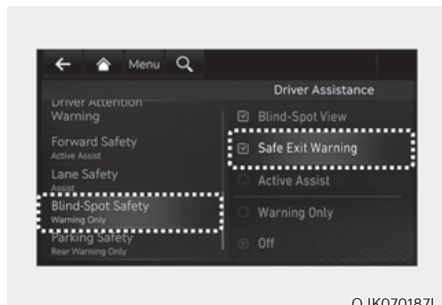

OJK070187L

#### Avertissement de sortie sécurisée

Avec le moteur en marche, sélectionnez « Driver Assistance → Blind-Spot Safety → Safe Exit Warning (Assistance au conducteur → Sécurité d'angle mort → SEW (alerte descente du véhicule sécurisée)) » dans le menu Réglages pour activer l'avertissement de sortie sécurisée et désélectionnez pour désactiver le système.

### AVERTISSEMENT

Le conducteur doit toujours être conscient des situations inattendues et soudaines qui peuvent se produire. Si « Safety Exit Warning (SEW (alerte descente du véhicule sécurisée)) » est désélectionné, l'avertissement de sortie sécurisée ne peut pas vous assister.

### Informations

Si le moteur est redémarré, l'alerte de sortie v conservera le dernier réglage.

### ATTENTION

Lorsqu'une remorque est reliée à l'attelage de votre véhicule, l'assistance de sortie sécurisée est automatiquement désactivée (si équipé). Dans ce cas, l'avertissement de sortie sécurisée n'est pas fonctionnel. Gardez toujours les yeux sur la route.

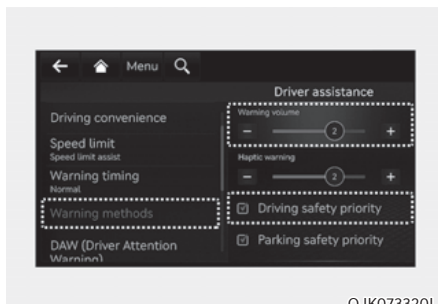

OJK073320L

#### Méthodes d'avertissement

Moteur allumé, allez dans « Configuration → Véhicule → Assistance au conducteur → Méthodes d'avertissement » depuis les paramètres du système d'infodivertissement pour sélectionner ce qui suit :

- Volume du signal sonore : le volume du signal sonore peut être ajusté.  
Si vous éteignez le volume du signal sonore, pour votre sécurité, la fonction peut vous avertir d'un bas volume.
- Priorité à la sécurité de conduite : votre véhicule baisse tous les autres volumes audio lorsque l'avertissement du système d'assistance au conducteur retentit.

### Informations

- Si vous changez les méthodes d'avertissement, les méthodes d'avertissement des autres systèmes d'assistance au conducteur peuvent changer.
- Si le véhicule est redémarré, les méthodes d'avertissement conserveront le dernier réglage.
- Il peut n'y avoir aucun menu de réglage en fonction de la caractéristique appliquée à votre véhicule.

## Fonctionnement de la descente du véhicule sécurisée

### Avertissement de sortie sécurisée



#### Avertissement de collision lorsque l'on sort du véhicule

- Lorsqu'un véhicule arrivant par l'arrière est détecté au moment où une portière s'ouvre, le message d'avertissement 'Watch for traffic (Attention au trafic)' apparaîtra dans le combiné d'instruments et un signal sonore retentira.
- L'avertissement de sortie sécurisée avertira le conducteur lorsque la vitesse du véhicule est inférieure à 3 km/h (2 mi/h) et que la vitesse du véhicule approchant de la zone de l'angle mort est supérieure à 6 km/h (4 mi/h).



## AVERTISSEMENT

Prenez les précautions suivantes lorsque vous utilisez l'alerte de sortie sécurisée :

- Pour votre sécurité, modifiez uniquement les réglages après avoir garé le véhicule dans un endroit sûr.
- Si le message d'avertissement d'un autre système s'affiche ou si un signal sonore retentit, le message d'avertissement d'alerte de sortie sécurisée peut ne pas s'afficher et le signal sonore peut ne pas retentir.
- Il est possible que vous n'entendiez pas le signal sonore de l'alerte de sortie sécurisée s'il y a du bruit autour de vous.
- L'alerte de sortie sécurisée ne fonctionne pas dans toutes les situations et ne peut pas prévenir toutes les collisions.
- L'alerte de sortie sécurisée peut avertir le conducteur en retard ou ne pas l'avertir en fonction de la route et des conditions de conduite. Vérifiez toujours les alentours du véhicule.
- Le conducteur et les passagers sont responsables des accidents qu'ils occasionnent en sortant du véhicule. Par conséquent, vérifiez toujours les alentours avant de sortir du véhicule.
- N'actionnez jamais délibérément l'alerte de sortie sécurisée. Cela pourrait entraîner des blessures graves, voire la mort.
- L'avertissement de sortie en sécurité ne fonctionne pas en cas de problème au niveau de l'assistance d'évitement de collision d'angle mort. Le message d'avertissement de l'assistance à l'évitement de collision d'angle mort s'affiche dans les conditions suivantes :
  - Le capteur de l'assistance à l'évitement de collision d'angle mort ou son environnement est pollué ou recouvert
  - L'assistance à l'évitement de collision d'angle mort ne prévient pas les passagers ou les avertit à tort

## **i** Informations

Après l'arrêt du moteur, l'alerte de sortie en sécurité fonctionnera pendant environ 3 minutes, mais s'arrêtera immédiatement si les portières sont verrouillées.

### Limites et dysfonctionnement de l'avertissement de sortie sécurisée

#### **Dysfonctionnement de l'avertissement de sortie sécurisée**

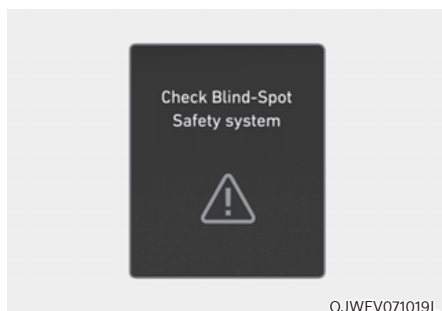

Lorsque le système d'avertissement de sortie sécurisée ne fonctionne pas correctement, le message « Check Blind-Spot Safety system (Contrôlez le syst. d'ass. sécurité d'angle mort) » s'affiche dans le combiné d'instruments pendant plusieurs secondes et le témoin d'avertissement principal (⚠) s'allume sur le combiné. Dans ce cas, nous vous conseillons de faire inspecter le véhicule par un concessionnaire agréé pour les produits de la marque Genesis.

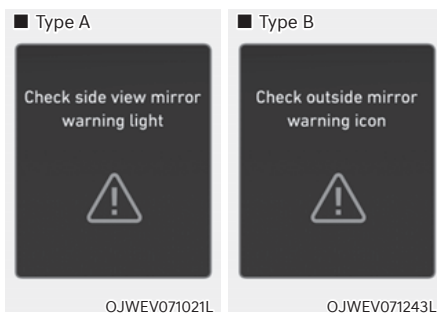

Lorsque le témoin du rétroviseur extérieur ne fonctionne pas correctement, le message « Check side view mirror warning light (Vérifiez le voyant d'avert. lumineux rétro. extérieur) » ou « Check outside mirror warning icon (Vérifiez l'icône d'avert. rétro. extérieur) » s'affiche dans le combiné d'instruments pendant plusieurs secondes et le témoin d'avertissement principal (⚠) s'allume sur le combiné. Dans ce cas, nous vous conseillons de faire inspecter le véhicule par un concessionnaire agréé pour les produits de la marque Genesis.

### **Avertissement de sortie sécurisée désactivé**

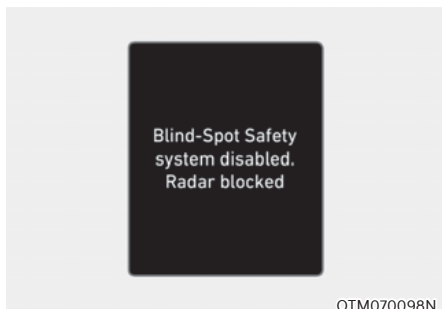

Lorsque le pare-chocs arrière autour du radar d'angle arrière ou du détecteur est recouvert de corps étrangers, comme de la neige ou de la pluie, ou lorsqu'on attache une remorque ou un porte-vélos, cela peut réduire les performances de détection et limiter ou désactiver temporairement l'avertissement de sortie de file.

Dans ce cas, le message « Blind-Spot Safety system disabled. Radar blocked » (Système de sécurité d'angle mort désactivé. Radar bloqué) apparaîtra dans le combiné d'instruments

L'avertissement de sortie sécurisée retrouve un comportement normal lorsque de tels corps étrangers ou remorque, etc. sont retirés, puis lorsque le moteur est redémarré.

Si l'avertissement de sortie sécurisée ne fonctionne pas normalement après l'avoir supprimé, nous vous conseillons de faire inspecter le véhicule par un concessionnaire Genesis agréé.

### **AVERTISSEMENT**

- Même si le message d'avertissement ne s'affiche pas dans le combiné d'instruments, il se peut que l'avertissement de sortie de file ne fonctionne pas correctement.
- L'avertissement de sortie de file peut ne pas fonctionner correctement dans une zone (par exemple, un terrain ouvert), où aucune substance n'est détectée juste après la mise en marche du moteur, ou lorsque le capteur de détection est bloqué par des corps étrangers juste après la mise en marche du moteur.

### **ATTENTION**

**Désactivez l'avertissement de sortie sécurisée pour installer ou retirer une remorque, un porte-bagages ou un autre accessoire. Activez l'avertissement de sortie sécurisée lorsque vous avez terminé.**

### **Limites de l'avertissement de sortie sécurisée**

L'avertissement de sortie sécurisée peut ne pas fonctionner normalement ou il peut fonctionner de manière inattendue dans les circonstances suivantes :

- Sortir du véhicule lorsqu'il y a des arbres ou des herbes hautes
- Sortir du véhicule lorsque la route est mouillée
- Le véhicule en approche roule très vite ou très lentement

## Informations

Pour plus de détails sur les limitations du radar d'angle arrière, reportez-vous à la section « Assistance à l'évitement de collision d'angle mort (BCA) » dans ce chapitre.

## AVERTISSEMENT

- L'alerte de sortie du véhicule peut ne pas fonctionner normalement s'il est perturbé par de fortes ondes électromagnétiques.
- L'alerte de sortie du véhicule peut ne pas fonctionner pendant 3 secondes après le démarrage du véhicule ou l'initialisation des radars d'angle arrière.

## AIDE À LA SORTIE SÉCURISÉE (SEA) (SI ÉQUIPÉ)

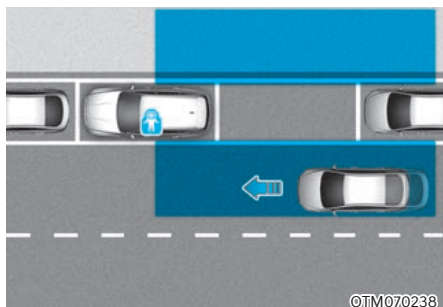

Après l'arrêt du véhicule, si un véhicule venant de derrière est détecté alors qu'un passager ouvre une porte, l'aide à la sortie sécurisée prévient le conducteur par un message d'avertissement et un signal sonore pour éviter un impact.



De plus, lorsque le bouton de verrouillage électronique de sécurité enfant est en position LOCK et qu'un véhicule s'approchant de la zone arrière est détecté, le bouton de verrouillage électronique de sécurité pour enfants ne se déverrouille pas même si le conducteur appuie sur le bouton pour empêcher les portes arrière de s'ouvrir.

### ATTENTION

Le délai d'avertissement peut varier en fonction de la vitesse du véhicule qui s'approche.

### Capteur de détection



[1] : Radars d'angle arrière

Reportez-vous à l'image ci-dessus pour la position détaillée des capteurs de détections.

### ATTENTION

Pour plus de détails sur les précautions des radars d'angle arrière, reportez-vous à la section « Assistance d'évitement de collision d'angle mort (BCA) » dans ce chapitre.



## Réglages de l'assistance de la sortie sécurisée

### Caractéristiques des réglages

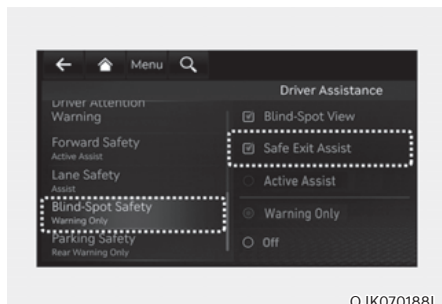

OJK070188L

#### Assistance de sortie en sécurité

Avec le moteur en marche, sélectionnez « Driver Assistance (Assistance au conducteur) → Blind-Spot Safety (Sécurité d'angle mort) → Safe Exit Assist (Assistance de sortie sécurisée) » dans le menu Réglages pour activer l'aide à la sortie sécurisée et désélectionnez pour désactiver le système.

### AVERTISSEMENT

Le conducteur doit toujours être conscient des situations inattendues et soudaines qui peuvent se produire. Si « Aide à la sortie sécurisée » est désélectionné, l'aide à la sortie sécurisée ne peut pas vous assister.

### Informations

Si le moteur est redémarré, l'aide à la sortie sécurisée conserve le dernier réglage.

### ATTENTION

Lorsqu'une remorque est reliée au faisceau de l'attelage de votre véhicule, l'assistance de sortie sécurisée est automatiquement désactivée (si équipé). Dans ce cas, l'assistance de sortie sécurisée n'est pas fonctionnelle. Gardez toujours les yeux sur la route.

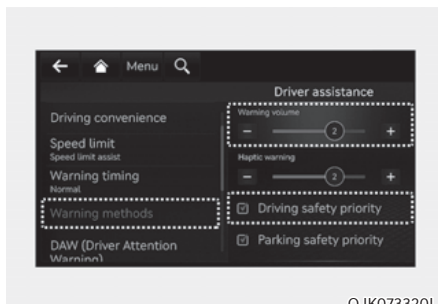

OJK073320L

#### Méthodes d'avertissement

Moteur allumé, allez dans « Configuration → Véhicule → Assistance au conducteur → Méthodes d'avertissement » depuis les paramètres du système d'infodivertissement pour sélectionner ce qui suit :

- Volume du signal sonore : le volume du signal sonore peut être ajusté.  
Si vous éteignez le volume du signal sonore, pour votre sécurité, la fonction peut vous avertir d'un bas volume.
- Priorité à la sécurité de conduite : votre véhicule baisse tous les autres volumes audio lorsque l'avertissement du système d'assistance au conducteur retentit.

### Informations

- Si vous changez les méthodes d'avertissement, les méthodes d'avertissement des autres systèmes d'assistance au conducteur peuvent changer.
- Les méthodes d'avertissement conserveront leur dernier réglage même si le véhicule est redémarré.
- Le menu des réglages peut ne pas être disponible pour votre véhicule selon les caractéristiques et les spécifications du véhicule.

## Fonctionnement de l'aide à la sortie sécurisée

### Avertissement et contrôle

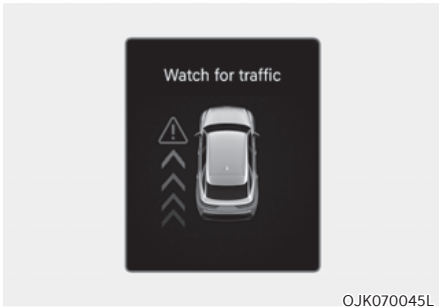

### Avertissement de collision lorsque l'on sort du véhicule

- Lorsqu'un véhicule arrivant par l'arrière est détecté au moment où une portière s'ouvre, le message d'avertissement 'Watch for traffic (Attention au trafic)' apparaîtra dans le combiné d'instruments et un signal sonore retentira.
- L'aide à la sortie sécurisée avertit le conducteur lorsque la vitesse de son véhicule est inférieure à 3 km/h (2 mi/h) et que la vitesse du véhicule approchant à l'arrière est supérieure à 6 km/h (4 mi/h).

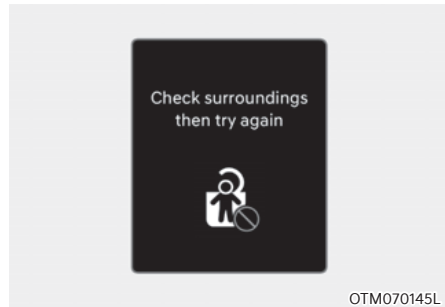

### Aide à la sortie en toute sécurité associée au verrouillage électronique de sécurité pour enfants

- Lorsque le verrouillage électronique de la sécurité enfant fonctionne et qu'un véhicule approchant par l'arrière est détecté, les portières arrière ne peuvent pas être déverrouillées même si le conducteur essaie de les déverrouiller à l'aide du bouton de verrouillage électronique de la sécurité enfant. Sur votre véhicule, le témoin du rétroviseur extérieur clignotera et le message d'avertissement « Check surroundings then try again » (Contrôlez les alentours avant de déverrouiller) s'affiche sur le combiné d'instruments.
- L'aide à la sortie sécurisée avertira le conducteur lorsque la vitesse de son véhicule est inférieure à 3 km/h (2 mi/h) et que la vitesse du véhicule approchant à l'arrière est supérieure à 6 km/h (4 mi/h).
- Pour plus de détails concernant le bouton de verrouillage de sécurité enfant, reportez-vous à la section « Verrouillage électronique de la sécurité enfant » au chapitre 5.



## ATTENTION

Si le conducteur appuie à nouveau sur le bouton de verrouillage électronique de la sécurité enfant dans les 10 secondes suivant l'apparition du message d'avertissement, l'aide à la sortie sécurisée jugera que le conducteur a déverrouillé les portes en s'étant assuré qu'il n'y a plus de danger. Le verrouillage électronique de la sécurité enfant se désactivera (voyant sur le bouton éteint) et les portières arrière se déverrouilleront. Vérifiez toujours les alentours avant de désactiver le bouton de verrouillage électronique de la sécurité enfant.



## AVERTISSEMENT

Prenez les précautions suivantes lorsque vous utilisez l'aide à la sortie sécurisée :

- Pour votre sécurité, modifiez uniquement les réglages après avoir garé le véhicule dans un endroit sûr.
  - Si le message d'avertissement d'un autre système s'affiche ou si un signal sonore retentit, le message d'avertissement d'aide à la sortie sécurisée peut ne pas s'afficher et le signal sonore peut ne pas retentir.
  - Il est possible que vous n'entendiez pas le signal sonore de l'aide à la sortie sécurisée s'il y a du bruit autour de vous.
  - L'aide à la sortie sécurisée ne fonctionne pas dans toutes les situations et ne peut pas prévenir toutes les collisions.
- L'aide à la sortie sécurisée peut avertir le conducteur en retard ou ne pas l'avertir en fonction de la route et des conditions de conduite. Vérifiez toujours les alentours du véhicule.
  - Le conducteur et les passagers sont responsables des accidents qu'ils occasionnent en sortant du véhicule. Par conséquent, vérifiez toujours les alentours avant de sortir du véhicule.
  - N'actionnez jamais délibérément l'aide à la sortie sécurisée. Cela pourrait entraîner des blessures graves, voire la mort.
  - L'aide à la sortie sécurisée ne fonctionne pas en cas de problème au niveau de l'assistance à l'évitement de collision d'angle mort. Le message d'avertissement de l'assistance à l'évitement de collision d'angle mort s'affiche dans les conditions suivantes :
    - Le capteur de l'assistance à l'évitement de collision d'angle mort ou son environnement est pollué ou recouvert
    - L'assistance à l'évitement de collision d'angle mort ne prévient pas les passagers ou les avertit à tort

### **i** Informations

Après l'arrêt du moteur, l'assistance à la sortie du véhicule fonctionnera pendant environ 3 minutes, mais s'arrêtera immédiatement si les portières sont verrouillées.

### Limites et dysfonctionnement de l'aide à la sortie sécurisée

#### Dysfonctionnement de l'aide à la sortie sécurisée

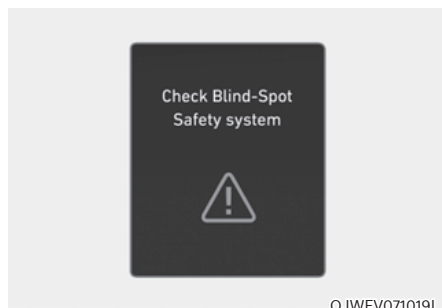

Lorsque l'assistance à la sortie du véhicule ne fonctionne pas correctement, le message 'Check Blind-Spot Safety system (Vérifier système d'ass.sécurité angles morts)' apparaît dans le combiné d'instruments pendant plusieurs secondes et le témoin d'avertissement principal (⚠) s'allume sur le combiné. Dans ce cas, nous vous conseillons de faire inspecter le véhicule par un concessionnaire agréé pour les produits de la marque Genesis.

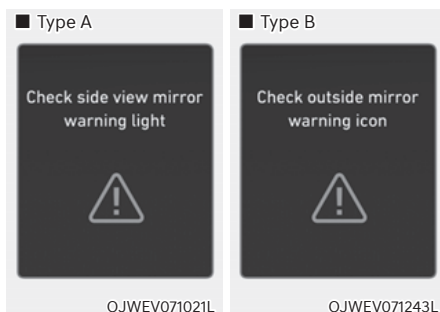

Lorsque le témoin du rétroviseur extérieur ne fonctionne pas correctement, le message « Check side view mirror warning light (Vérifiez le voyant d'avert. lumineux rétro. extérieur) » ou « Check outside mirror warning icon (Vérifiez l'icône d'avert. rétro. extérieur) » s'affiche dans le combiné d'instruments pendant plusieurs secondes et le témoin d'avertissement principal (⚠) s'allume sur le combiné. Dans ce cas, nous vous conseillons de faire inspecter le véhicule par un concessionnaire agréé pour les produits de la marque Genesis.

## Aide à la sortie sécurisée désactivée

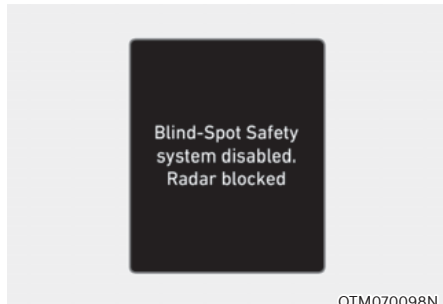

Lorsque le pare-chocs arrière autour du radar d'angle arrière ou du détecteur est recouvert de corps étrangers, comme de la neige ou de la pluie, ou lorsqu'on attache une remorque ou un porte-vélos, cela peut réduire les performances de détection et limiter ou désactiver temporairement l'assistance à la sortie sécurisée.

Dans ce cas, le message « Blind-Spot Safety system disabled. Radar blocked » (Système de sécurité d'angle mort désactivé. Radar bloqué) apparaîtra dans le combiné d'instruments

L'aide à la sortie sécurisée retrouve un comportement normal lorsque de tels corps étrangers ou remorque, etc. sont retirés, puis lorsque le moteur est redémarré.

Si l'aide à la sortie sécurisée ne fonctionne pas normalement après l'avoir supprimé, nous vous conseillons de faire inspecter le véhicule par un concessionnaire Genesis agréé.



## AVERTISSEMENT

- Même si le message d'avertissement n'apparaît pas dans le combiné d'instruments, il se peut que l'assistance à la sortie sécurisée ne fonctionne pas correctement.
- L'aide à la sortie sécurisée peut ne pas fonctionner correctement dans une zone (par exemple, un terrain ouvert), où aucune substance n'est détectée juste après la mise en marche du moteur, ou lorsque le capteur de détection est bloqué par des corps étrangers juste après la mise en marche du moteur.



## ATTENTION

**Désactivez l'aide à la sortie sécurisée pour attacher ou détacher une remorque, un porte-vélos ou un autre accessoire. Activez l'aide à la sortie sécurisée une fois l'opération terminée.**

### Limites de l'aide à la sortie sécurisée

L'aide à la sortie sécurisée peut ne pas fonctionner normalement ou elle peut fonctionner de manière inattendue dans les circonstances suivantes :

- Sortir du véhicule lorsqu'il y a des arbres ou des herbes hautes
- Sortir du véhicule lorsque la route est mouillée
- Le véhicule en approche roule très vite ou très lentement

## Informations

Pour plus de détails sur les limitations du radar d'angle arrière, reportez-vous à la section « Assistance à l'évitement de collision d'angle mort (BCA) » dans ce chapitre.

## AVERTISSEMENT

- L'assistance à la sortie sécurisée peut ne pas fonctionner normalement si elle est perturbée par de fortes ondes électromagnétiques.
- L'assistance à la sortie sécurisée peut ne pas fonctionner pendant 3 secondes après le démarrage du véhicule ou l'initialisation des radars d'angle arrière.

## AIDE MANUELLE À LA LIMITE DE VITESSE (MSLA)

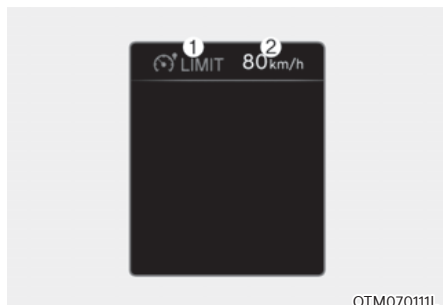

OTM070111L

(1) Indicateur de limite de vitesse

(2) Vitesse de consigne

Vous pouvez définir la limite de vitesse lorsque vous ne voulez pas dépasser une vitesse spécifique.

Si vous dépassez la limite de vitesse prédéfinie, le système d'assistance manuelle à la limite de vitesse interviendra (la limite de vitesse définie clignotera et le carillon retentira) jusqu'à ce que la vitesse du véhicule revienne dans la limite.

### Fonctionnement de l'aide à la limitation de vitesse manuelle

#### Caractéristiques des réglages

##### ■ Type A



OJK070082

##### ■ Type B

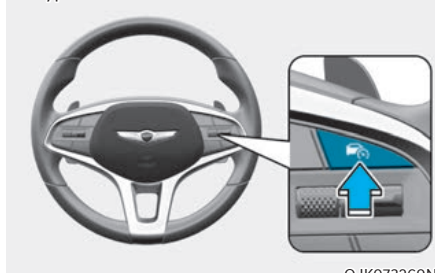

OJK073269N

1. Maintenez enfoncé le bouton Driving Assist (🚗) à la vitesse souhaitée. L'indicateur de limite de vitesse (🚗) LIMIT s'allume sur le combiné d'instruments.

### ■ Type A

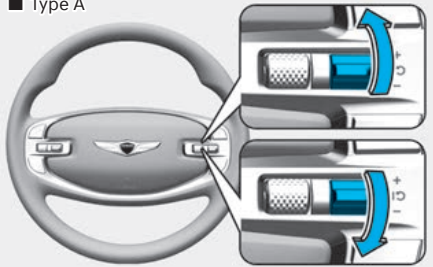

OJX1070152L

### ■ Type B

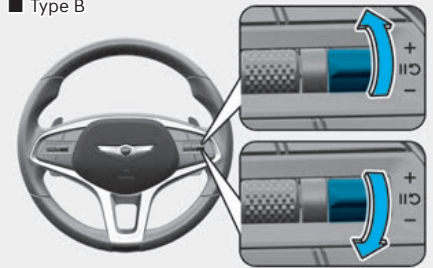

OJK073270N

2. Appuyez sur le + ou le -, puis relâchez-le à la vitesse désirée.

Appuyez sur le + ou le -, puis maintenez-le. La vitesse augmentera ou diminuera au multiple de dix le plus proche au début, puis augmentera ou diminuera de 10 km/h (5 mi/h).

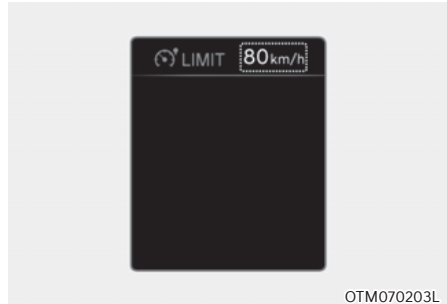

OTM070203L

3. La limite de vitesse définie s'affichera dans le combiné d'instruments.

Si vous souhaitez dépasser la limite de vitesse prédéfinie, appuyez sur la pédale d'accélérateur au-delà du point de pression pour activer le kick-down.

La limite de vitesse définie clignotera et le carillon retentira jusqu'à ce que vous rameniez la vitesse du véhicule dans la limite de vitesse.

## Informations

- **Quand la pédale d'accélérateur n'est pas enfoncée au-delà du point de pression, la vitesse du véhicule se maintiendra à la limite de vitesse.**
- **Un clic peut provenir du kick-down lorsque la pédale d'accélérateur est enfoncée au-delà du point de pression.**



## Suspension temporaire de l'aide à la limitation de vitesse manuelle

### ■ Type A

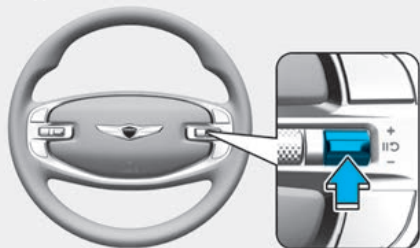

OJX1079079

### ■ Type B



OJK073271N

Appuyez sur le commutateur  pour annuler provisoirement la limite de vitesse définie. La limite de vitesse définie se désactivera, mais l'indicateur de la limite de vitesse (LIMIT) restera visible.

## Reprise de l'aide manuelle à la limite de vitesse

### ■ Type A

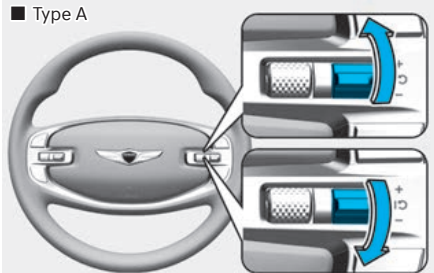

OJX1070152L

### ■ Type B

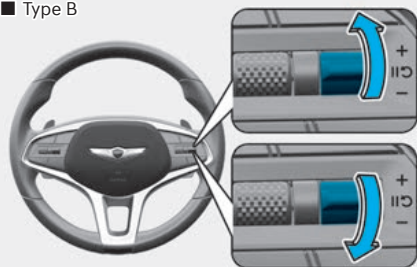

OJK073270N

Pour reprendre l'aide à la limitation de vitesse manuelle après la suspension de la fonction, utilisez le contacteur +, - .

Si vous soulevez le commutateur + ou abaissez le commutateur -, la vitesse du véhicule sera réglée sur la vitesse actuelle sur le combiné d'instruments.

Si vous appuyez sur le commutateur , la vitesse reprendra la vitesse prédéfinie.

## Désactivation de l'aide manuelle à la limite de vitesse

### ■ Type A



OJK070082

### ■ Type B



OJK073269N

Appuyez sur le bouton Driving Assist (🚗) pour désactiver le système d'assistance manuelle à la limite de vitesse. L'indicateur de limite de vitesse (🚗LIMIT) s'éteindra.

Appuyez toujours sur le bouton Driving Assist (🚗) pour désactiver le système d'assistance manuelle à la limite de vitesse lorsqu'il n'est pas nécessaire.

## ⚠ AVERTISSEMENT

Prenez les précautions suivantes lorsque vous utilisez le système d'assistance manuelle à la limite de vitesse :

- Réglez toujours la vitesse de votre véhicule à la limite de vitesse de votre pays.
- Maintenez l'assistance manuelle à la limite de vitesse désactivé lorsque la fonction n'est pas utilisée, pour éviter de définir une vitesse par inadvertance. Vérifiez que l'indicateur de la limite de vitesse (🚗LIMIT) est éteint.
- L'assistance manuelle à la limite de vitesse ne remplace pas une conduite correcte et prudente. Il est de la responsabilité du conducteur de toujours conduire avec prudence et il doit toujours être conscient des situations inattendues et soudaines qui peuvent se produire. Faites toujours attention aux conditions de circulation.

## AIDE CONNECTÉE À LA LIMITE DE VITESSE (ISLA) (SI ÉQUIPÉ)

L'aide intelligente à la limite de vitesse utilise les informations provenant des panneaux routiers détectés et du système de navigation pour informer le conducteur des informations relatives à la limite de vitesse sur la route actuelle. De même l'aide à la limitation intelligente de vitesse aide le conducteur à respecter la limitation de vitesse de la route.



### ATTENTION

L'aide à la limitation intelligente de vitesse peut ne pas fonctionner correctement si la fonction est utilisée dans d'autres pays.

### Capteur de détection



[1]: Caméra frontale

Reportez-vous à l'image ci-dessus pour la position détaillée du capteur de détection.



### ATTENTION

Pour plus de détails sur les précautions relatives à la caméra avant, reportez-vous à la section « Assistance à la prévention des collisions avant (FCA) » dans ce chapitre.



### Informations

Si le système de navigation est disponible, les informations provenant du système de navigation sont utilisées avec les informations relatives aux panneaux de signalisation détectés par la caméra avant.

## Réglage de l'aide à la limitation intelligente de vitesse

### Caractéristiques des réglages

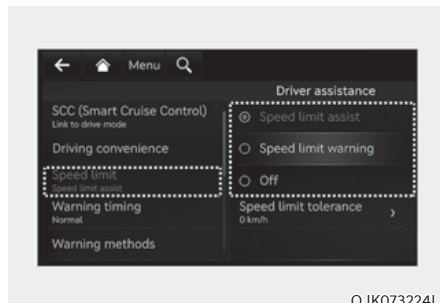

OJK073224L

### Limite de vitesse

Avec le moteur en marche, sélectionnez ou désélectionnez «Driver Assistance → Speed Limit (Assistance cond. → Avertissement de limite de vitesse)» dans le menu Réglages pour déterminer s'il faut ou non utiliser chaque fonction.

- Si « Speed Limit Assist » (Aide à la limitation de vitesse) est sélectionné, l'aide à la limitation intelligente de vitesse informe le conducteur des limitations de vitesse. De plus, l'aide à la limitation de vitesse intelligente informe le conducteur qu'il peut changer la vitesse réglée de l'assistance manuelle de limite de vitesse et/ou du régulateur de vitesse intelligent pour aider le conducteur à rester en-deçà des limites.
- Si « Speed Limit Assist » (Aide à la limitation de vitesse) est sélectionné, l'aide à la limitation intelligente de vitesse informe le conducteur des limitations de vitesse. De plus, l'aide à la limitation de vitesse intelligente avertit le conducteur lorsque le véhicule dépasse la limite de vitesse.
- Si « OFF » est sélectionné, l'aide à la limitation intelligente de vitesse est désactivée.



## ATTENTION

Si « Speed Limit Warning » (Avertissement de limite de vitesse) est sélectionné, l'aide à la limitation intelligente de vitesse n'informe pas le conducteur qu'il peut ajuster la vitesse réglée.

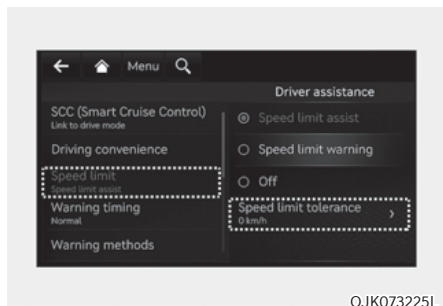

OJK073225L

### Décalage de limite de vitesse (Tolérance de limite de vitesse)

Lorsque le moteur est en marche, lorsque « Assistance au conducteur → Limitation de vitesse → Décalage de limitation de vitesse (ou Tolérance lim. vitesse) » est sélectionné, vous pouvez modifier le décalage de limitation de vitesse (ou la tolérance de limitation de vitesse). L'avertissement de limitation de vitesse et l'assistance de limite de vitesse fonctionnent en appliquant le réglage de décalage de limite de vitesse (ou la tolérance de limite de vitesse) à la limite de vitesse détectée.



## AVERTISSEMENT

- Pour votre sécurité, modifiez uniquement les réglages après avoir garé le véhicule dans un endroit sûr.
- La fonction d'assistance de limite de vitesse fonctionne sur la base du réglage de décalage ajouté à la limite de vitesse. Si vous voulez modifier la vitesse réglée conformément à la limite de vitesse, réglez le décalage sur « 0 ».
- La fonction d'avertissement de limite de vitesse informe le conducteur lorsque la vitesse de conduite dépasse la limite de vitesse à laquelle le décalage de vitesse est ajouté. Si vous voulez qu'il y ait un avertissement de limite de vitesse pour vous informer immédiatement que la limite de conduite dépasse la limite de vitesse, réglez le décalage sur « 0 ».



## Informations

Le réglage de « Speed Offset » (Décalage de vitesse) ne se reflète pas dans la commande de régulateur de vitesse intelligent basée sur le système de navigation (NSCC)

## Fonctionnement de l'aide à la limitation intelligente de vitesse

### Avertissement et contrôle

L'aide intelligente à la limite de vitesse avertit et commande le véhicule en affichant la limite de vitesse, en informant de la vitesse excessive et en modifiant la vitesse réglée.

### i Informations

L'avertissement et la commande d'aide à la limitation connectée de la vitesse sont décrits en fonction du décalage réglé sur « 0 ». Pour plus de détails sur le réglage du décalage, reportez-vous à la section relative aux « Réglages de l'aide à la limitation intelligente de la vitesse ».

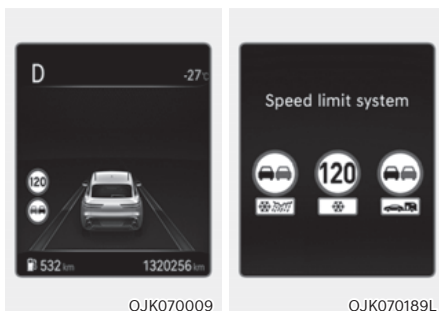

#### Affichage de la limite de vitesse

Les informations de limitation de vitesse sont affichées sur le combiné d'instruments.

### i Informations

- Si la limite de vitesse de la route ne peut pas être reconnue, le symbole « --- » sera affiché. Veuillez vous référer à « Limitations de l'aide à la limitation intelligente de la vitesse » si les panneaux de signalisation sont difficiles à reconnaître.
- L'aide intelligente de limite de vitesse fournit des informations relatives aux panneaux de signalisation supplémentaires en plus de la limitation de vitesse. Les informations relatives au panneaux de signalisation supplémentaires peuvent varier en fonction de votre pays.
- Le panneau supplémentaire affiché sous le panneau de limitation de vitesse ou d'interdiction de dépasser indique les conditions dans lesquelles les panneaux doivent être suivis. Si le panneau supplémentaire n'est pas reconnu, il s'affiche en blanc.



#### Avertissement de vitesse excessive

Lorsque vous roulez à une vitesse plus élevée que la limite de vitesse affichée, le témoin rouge de limite de vitesse clignote.

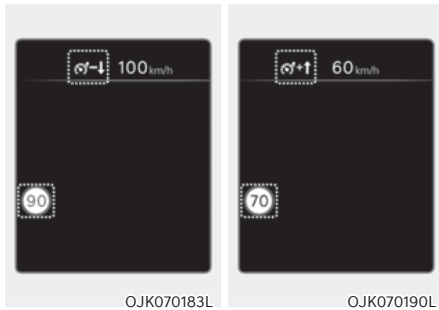

### Modification de la vitesse réglée

Si la limite de vitesse de la route change lorsque l'assistance manuelle de limite de vitesse ou le régulateur de vitesse intelligent fonctionne, une flèche allant vers le haut ou vers le bas s'affiche pour informer le conducteur que la vitesse réglée doit être changée. À ce moment, le conducteur peut modifier la vitesse réglée en fonction de la limite de vitesse à l'aide du contacteur + ou - au volant.

### AVERTISSEMENT

- Si le décalage est réglé sur plus de « 0 », la vitesse réglée passe à une vitesse plus élevée que la limitation de vitesse de la route. Si vous voulez rouler à une vitesse inférieure à la limitation de vitesse, réglez le décalage en-dessous de « 0 » ou utilisez le contacteur (-) au volant pour baisser la vitesse réglée.
- Même après avoir changé la vitesse réglée selon la limitation de vitesse de la route, le véhicule peut toujours rouler à une vitesse supérieure à la limite de vitesse. Si nécessaire, appuyez sur la pédale de frein pour réduire votre vitesse de conduite.
- Si la limitation de vitesse de la route est inférieure à 30 km/h (20 mi/h), la fonction de changement de vitesse réglée ne fonctionne pas.

- L'assistance de limitation de vitesse connectée fonctionne en utilisant l'unité de vitesse sur le combiné d'instruments définie par le conducteur. Si l'unité de vitesse est réglée sur une unité autre que l'unité de vitesse utilisée dans votre pays, l'assistance connectée de limite de vitesse peut ne pas fonctionner correctement.

### Informations

- Pour plus de détails sur le fonctionnement de l'assistance manuelle de limite de vitesse, reportez-vous à la section « Assistance manuelle de limite de vitesse (MSLA) » dans ce chapitre.
- Pour plus de détails sur le fonctionnement du régulateur de vitesse intelligent, reportez-vous à la section « Régulateur de vitesse intelligent (SCC) » dans ce chapitre.

## Limites et dysfonctionnement de l'aide à la limitation connectée de vitesse

### Dysfonctionnement de l'aide à la limitation intelligente de vitesse

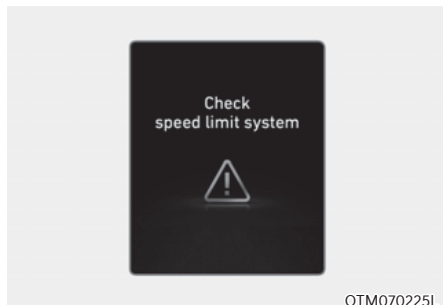

OTM070225L

Lorsque l'assistance intelligente de limite de vitesse ne fonctionne pas correctement, le message d'avertissement « Check speed limit system » (Vérifier le système de limite de vitesse) apparaît sur le combiné d'instruments. Dans ce cas, nous vous conseillons de faire inspecter le véhicule par un concessionnaire agréé pour les produits de la marque Genesis.

### Aide à la limitation intelligente de vitesse désactivée

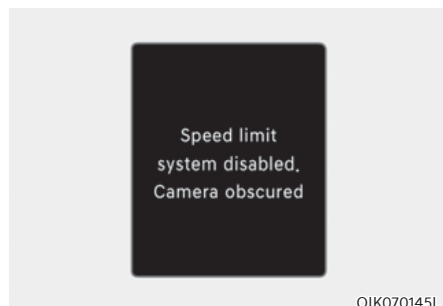

OIK070145L

Lorsque le pare-brise où se trouve la caméra avant est couvert d'un corps étranger comme de la neige ou de la pluie, cela peut réduire les performances de détection et limiter ou désactiver temporairement l'assistance intelligente de limite de vitesse. Dans ce cas, le message « Système de limitation de vitesse désactivé. Caméra obscurcie (Système de limitation de la vitesse désactivé. Vue de la caméra bloquée) » apparaîtra dans le combiné d'instruments.

L'aide à la limitation intelligente de vitesse fonctionne normalement lorsque la neige, la pluie ou les corps étrangers sont enlevés.

Si l'aide à la limitation intelligente de vitesse ne fonctionne pas normalement après l'avoir supprimé, nous vous conseillons de faire inspecter le véhicule par un concessionnaire Genesis agréé.



### AVERTISSEMENT

- **Même si le message d'avertissement n'apparaît pas ou si le témoin ne s'allume pas sur le combiné d'instruments, il se peut que l'assistance intelligente au freinage ne fonctionne pas correctement.**
- **Si le capteur de détection est contaminé immédiatement après le démarrage du moteur, l'aide à la limitation intelligente de vitesse peut ne pas fonctionner correctement.**

### **Limites de l'aide à la limitation intelligente de vitesse**

L'aide à la limitation intelligente de vitesse peut ne pas fonctionner normalement ou le système peut fonctionner de manière inattendue dans les circonstances suivantes :

- Le panneau de signalisation est sale ou ne peut pas être distingué.
  - Le panneau de signalisation est difficile à voir en raison du mauvais temps, comme la pluie, la neige, le brouillard, etc.
  - Le panneau de signalisation n'est pas propre ou est endommagé
  - Le panneau de signalisation est partiellement obscurci par des objets situés autour ou par une ombre.
- Les panneaux de signalisation ne sont pas aux normes.
  - Le texte ou l'image du panneau de signalisation n'est pas conforme à la norme
  - Le panneau de signalisation est installé entre la ligne principale et la route de sortie ou entre des routes qui divergent.
  - Il n'y a pas de panneau routier conditionnel sur le panneau situé à la sortie.
  - Un panneau est fixé sur un autre véhicule
- La distance entre la voie de circulation et les panneaux de signalisation est importante
- Le véhicule rencontre des panneaux de signalisation illuminés
- L'aide à la limitation intelligente de vitesse reconnaît incorrectement les numéros de rue ou les images dans les panneaux ou autres panneaux comme étant la limite de vitesse.
- Détection d'un panneau de signalisation à proximité de la route sur laquelle vous roulez.
- Le panneau de limite de vitesse minimum est mal reconnu
- Le panneau de limite de vitesse est sur la route
- La luminosité change brusquement, par exemple à l'entrée ou à la sortie d'un tunnel ou lorsque vous passez sous un pont

- Les phares ne sont pas utilisés ou la luminosité des phares est faible la nuit ou dans le tunnel
- Les panneaux de signalisation sont difficiles à reconnaître en raison du reflet du soleil, des éclairages de la rue ou des véhicules venant en sens inverse.
- Les informations de navigation ou les informations GPS contiennent des erreurs.
- Le conducteur ne suit pas le guidage de la navigation.
- Le conducteur conduit sur une nouvelle route qui n'est pas encore dans le système de navigation.
- Le champ de vision de la caméra avant est gêné par l'éblouissement du soleil
- Conduite sur une route fortement incurvée ou avec des virages prolongés
- Conduite sur des ralentisseurs, en côte et en descente ou de gauche à droite sur des fortes pentes.
- Le véhicule est fortement secoué
- Conduite sur une nouvelle route

### Informations

**Pour plus de détails sur les limitations de la caméra avant, reportez-vous à la section « Assistance à l'évitement de collision avant (FCA) » dans ce chapitre.**

### AVERTISSEMENT

- **L'aide connectée de limitation de vitesse est un système complémentaire qui permet au conducteur de respecter le limitation de vitesse sur la route et elle peut ne pas afficher la limite de vitesse correcte ou contrôler correctement le vitesse de conduite.**
- **Régalez toujours la vitesse de votre véhicule selon la limitation de vitesse de votre zone.**



## AVERTISSEMENT D'ATTENTION DU CONDUCTEUR (DAW)

### Fonction de base

L'avertissement de fatigue du conducteur déterminera le niveau d'attention du conducteur en analysant le mode de conduite, le temps de conduite, etc. pendant la conduite. L'avertissement de fatigue du conducteur recommande une pause lorsque le niveau d'attention du conducteur tombe en dessous d'un certain seuil.

### Alerte de démarrage du véhicule de tête

La fonction d'alerte de démarrage du véhicule de tête informera le conducteur lorsque le véhicule de tête démarre de l'arrêt.

### Capteur de détection



[1]: Caméra frontale

La caméra avant est utilisée en tant que détecteur pour permettre de repérer les modes de conduite et le départ du véhicule se trouvant devant lorsque le véhicule roule.

Reportez-vous à l'image ci-dessus pour la position détaillée du capteur de détection.



### ATTENTION

- **Gardez toujours la caméra avant en bon état pour garantir des performances optimales d'avertissement de niveau d'attention du conducteur.**
- **Pour plus de détails sur les précautions relatives à la caméra avant, reportez-vous à la section « Assistance à la prévention des collisions avant (FCA) » dans ce chapitre.**

## Réglage de l'avertissement de fatigue du conducteur

### Caractéristiques des réglages

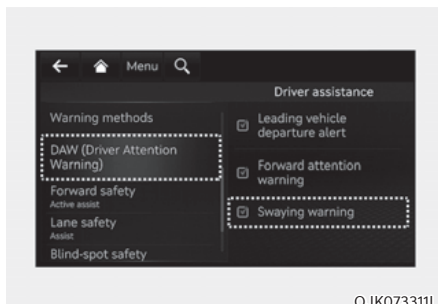

OJK073311L

### Avertissement d'attention du conducteur

Avec le moteur en marche, sélectionnez ou désélectionnez « Driver Assistance → Driver Attention Warning » (Assistance cond. → DAW (Avertissement d'attention du conducteur)) dans le menu Réglages pour déterminer s'il faut ou non utiliser la fonction.

- Si « Avertissement d'inattention » (ou « Alerte baisse d'attention ») est sélectionné, l'avertissement d'inattention informera le conducteur de son niveau d'attention et lui recommandera de faire une pause lorsque ce niveau tombera en dessous d'un certain seuil.

## i Informations

**Lorsque le moteur est allumé, l'avertissement d'inattention reste toujours activé. (Pour l'Europe, l'Australie, la Russie)**

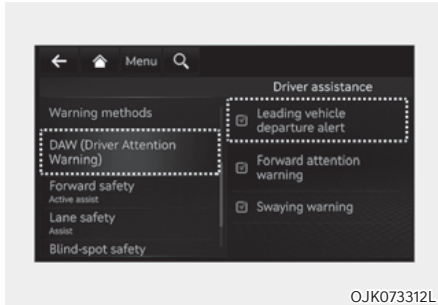

### Alerte de démarrage du véhicule de tête

- Si "Leading Vehicle Departure Alert" (Alerte de départ du véhicule) est sélectionné, la fonction informera le conducteur lorsque le véhicule de tête se remet en route.

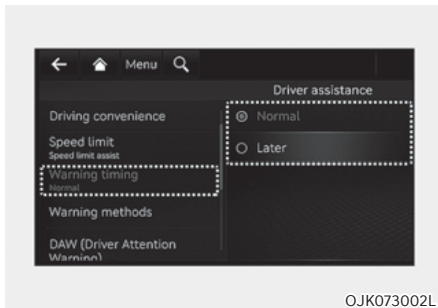

### Délai d'avertissement

Avec le moteur ne marche, sélectionnez « Driver Assistance → Warning Timing (Assistance cond. → Moment de l'avertissement) » dans le menu Réglages pour modifier le délai d'activation initial de l'avertissement de l'attention du conducteur.

À la première livraison du véhicule, le délai d'avertissement est réglé sur « Standard (Normal) ». Si vous changez le délai d'avertissement, le moment de l'avertissement de autres systèmes d'assistance peut changer.

## **i** Informations

**Si le moteur est redémarré, l'avertissement de détection de fatigue du conducteur conservera le dernier réglage.**

## Fonctionnement de l'avertissement de fatigue du conducteur

### Fonction de base

#### Affichage et avertissement

La fonction de base de l'avertissement de détection de fatigue du conducteur est de l'informer de son 'niveau d'attention' et de lui « Consider taking a break (Pensez à prendre une pause) ».

#### Niveau de fatigue

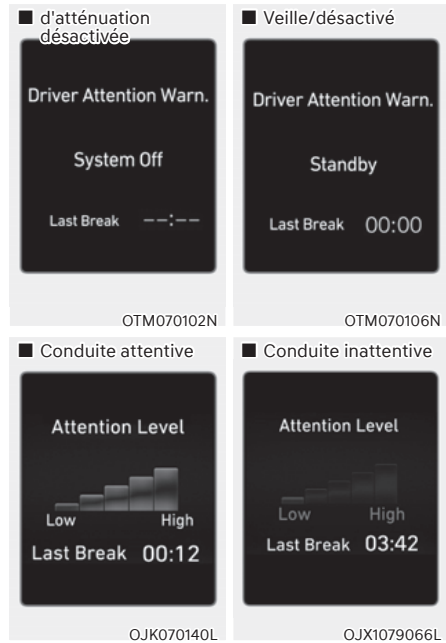

- Le conducteur peut surveiller sa conduite dans le combiné d'instruments.
  - Lorsque « Avertissement d'inattention » (ou « Alerte baisse d'attention ») est désélectionné du menu Réglages, « Système désactivé » s'affiche.
  - L'avertissement de fatigue du conducteur fonctionne lorsque la vitesse de votre véhicule est comprise entre 0 et 210 km/h (0 et 130 mi/h).

- Lorsque la vitesse du véhicule n'est pas comprise dans la vitesse d'intervention, le message 'Standby' (ou 'désactivé') s'affichera.
- Le niveau de fatigue du conducteur est indiqué sur une échelle de 1 à 5. Plus le niveau est faible, moins le conducteur est attentif.
- Le niveau diminue si le conducteur ne fait pas de pause pendant un certain temps.

### Faire une pause

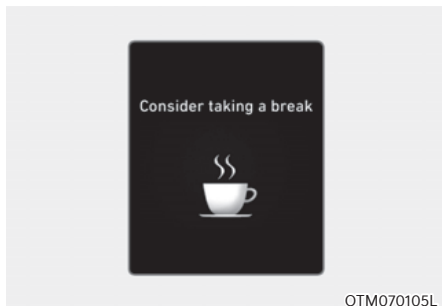

OTM070105L

- Le message « Consider taking a break (Pensez à prendre une pause) » s'affiche dans le combiné d'instruments et un signal sonore retentit pour suggérer au conducteur de faire une pause, lorsque son niveau d'attention est inférieur à 1.
- L'avertissement de détection de fatigue du conducteur ne suggérera pas de pause si le temps de conduite total est inférieur à 10 minutes ou que 10 minutes ne se sont pas écoulées depuis la dernière pause proposée.



### AVERTISSEMENT

Pour votre sécurité, modifiez les réglages après avoir garé le véhicule dans un endroit sûr.



### ATTENTION

- L'avertissement de détection de fatigue du conducteur peut suggérer une pause en fonction des habitudes de conduite du conducteur, même s'il ne ressent pas de fatigue.
- L'avertissement de détection de fatigue du conducteur est une fonction complémentaire qui peut ne pas être en mesure de déterminer si le conducteur est inattentif.
- Un conducteur qui se sent fatigué doit faire une pause, même si le système de détection de fatigue du conducteur ne le lui suggère pas.



### Informations

- Pour plus de détails sur le réglage des fonctions du système d'infodivertissement, reportez-vous à la section « Réglages du véhicule » au chapitre 4.
- L'avertissement de détection de fatigue du conducteur remet l'heure de la dernière pause à 00:00 dans les situations suivantes :
  - Le moteur est coupé
  - Le conducteur détache sa ceinture de sécurité et ouvre sa portière.
  - Le véhicule a été arrêté pendant plus de 10 minutes.
- Lorsque le conducteur réinitialise l'avertissement de détection de fatigue du conducteur, le dernier temps de pause est fixé à 00:00 et le niveau d'attention du conducteur est réglé sur 'High' (élevé).

### Alerte de démarrage du véhicule de tête

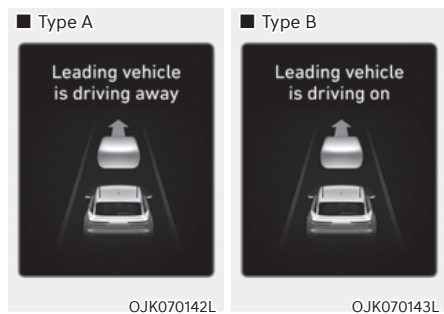

Lorsque le véhicule de tête quitte l'arrêt, l'alerte de démarrage du véhicule de tête avertit le conducteur en affichant le message 'Leading vehicle is driving away' (Le véhicule de tête démarre) (ou 'Leading vehicle is driving on' (Le véhicule à l'avant s'éloigne)) dans le combiné d'instruments et un signal sonore retentit.

### AVERTISSEMENT

- Si le message d'avertissement d'un autre système s'affiche ou si un signal sonore retentit, le message d'alerte de niveau d'attention du conducteur peut ne pas s'afficher et le signal sonore peut ne pas retentir.
- Le conducteur est responsable de la sécurité et du contrôle du véhicule.

### ATTENTION

- L'alerte de départ du véhicule de devant est une fonction complémentaire qui peut ne pas avertir le conducteur lorsque le véhicule de devant démarre.
- Vérifiez toujours devant le véhicule et l'état de la route avant de démarrer.

### Limites et dysfonctionnement de l'avertissement de fatigue du conducteur

#### Dysfonctionnement de l'avertissement de l'attention portée à l'avant

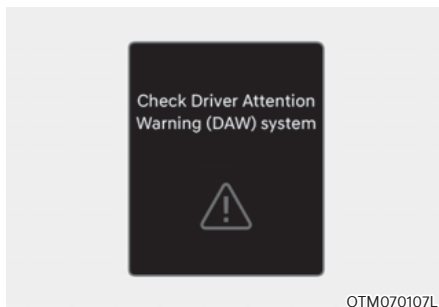

Lorsque le système d'avertissement d'attention du conducteur ne fonctionne pas correctement, le message « Check Driver Attention Warning (DAW) system » (Vérifiez le système de détection de fatigue du conducteur (DAW)) apparaît dans le combiné d'instruments. Dans ce cas, nous vous conseillons de faire inspecter le véhicule par un concessionnaire agréé pour les produits de la marque Genesis.

#### Limites de l'avertissement d'attention du conducteur

Le système d'avertissement d'attention du conducteur peut ne pas fonctionner normalement dans les situations suivantes :

- Le véhicule est conduit de façon violente
- Le véhicule franchit intentionnellement des voies fréquemment
- Le véhicule est contrôlé par un système d'assistance au conducteur, tel que le système d'assistance de maintien dans la voie de circulation

### Alerte de démarrage du véhicule de tête

- Lorsque le véhicule vous coupe la route

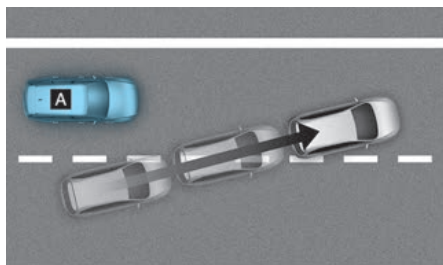

©ADAS021

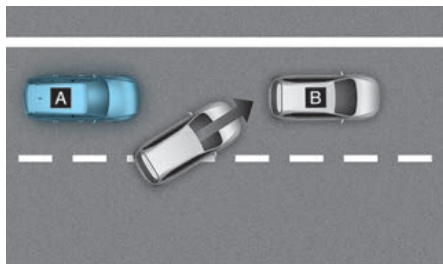

©ADAS022

[A] : Votre véhicule, [B] : Véhicule devant

Si un véhicule vous coupe la route, l'alerte de démarrage du véhicule de tête peut ne pas fonctionner correctement.

- Lorsque le véhicule qui précède braque brusquement

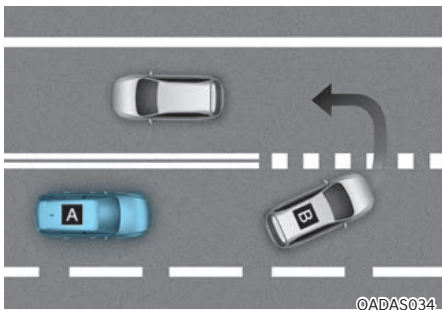

©ADAS034

[A] : Votre véhicule, [B] : Véhicule devant

Si le véhicule devant effectue un virage serré, par exemple pour tourner à gauche ou à droite ou pour faire un demi-tour, etc., l'alerte de démarrage du véhicule de tête peut ne pas fonctionner correctement.

- Lorsque le véhicule devant démarre brusquement

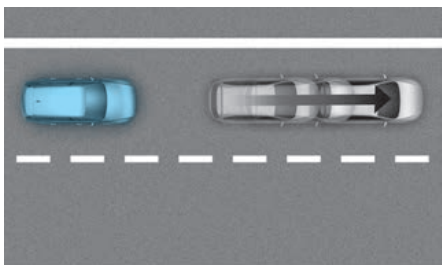

©ADAS024

Si le véhicule devant démarre brusquement, l'alerte de démarrage du véhicule de tête peut ne pas fonctionner correctement.

- Lorsqu'un piéton ou un vélo se trouve entre vous et le véhicule devant

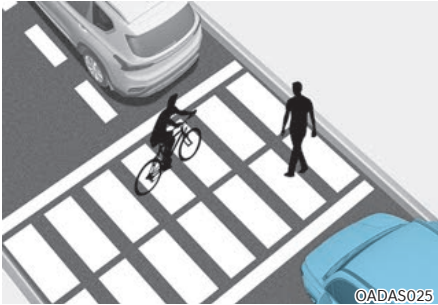

Si'il y a un ou plusieurs piétons ou vélos entre vous et le véhicule devant, l'alerte de démarrage du véhicule de tête peut ne pas fonctionner correctement.

- Dans un parking

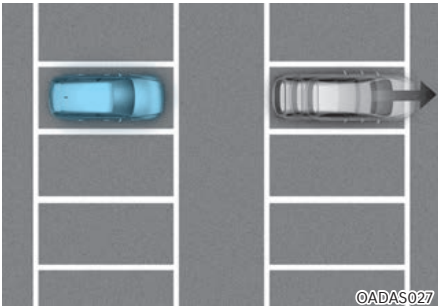

Si un véhicule garé devant s'éloigne de vous, l'alerte de départ du véhicule de devant peut vous avertir que le véhicule garé s'éloigne.

- À un péage ou à un carrefour, etc.

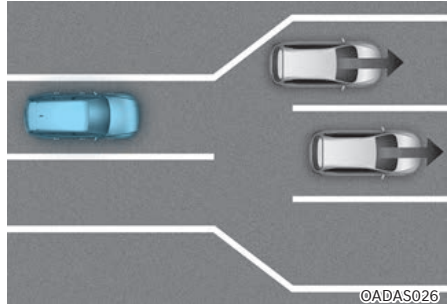

Si vous passez un péage ou un carrefour avec beaucoup de véhicules ou si vous roulez où les voies fusionnent ou se divisent régulièrement, l'alerte de départ du véhicule de devant peut ne pas fonctionner correctement.

### Informations

Pour plus de détails sur les précautions relatives à la caméra avant, reportez-vous à la section « Assistance à la prévention des collisions avant (FCA) » dans ce chapitre.

## AVERTISSEMENT D'ATTENTION DU CONDUCTEUR (FAW) (SI ÉQUIPÉ)

L'avertissement d'attention du conducteur lui évitera d'être distrait pendant la conduite en utilisant la caméra intérieure installée dans le combiné d'instruments.

### Réglages de l'avertissement d'attention du conducteur

#### Caractéristiques des réglages

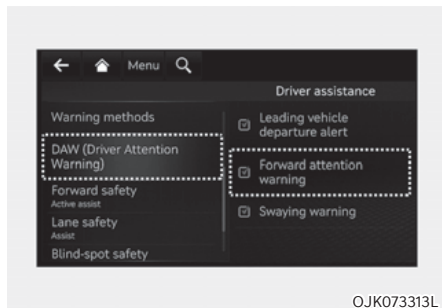

OJK073313L

#### Avertissement d'attention du conducteur

Avec le moteur en marche, (dé)sélectionnez « Driver Assistance (Assistance du conducteur) → Driver Attention Warning (Avertissement de fatigue du conducteur) → Forward Attention Warning (Avertissement de l'attention du conducteur) » dans le menu Réglages pour activer ou désactiver l'avertissement d'attention du conducteur.

### AVERTISSEMENT

Si le moteur est redémarré, l'avertissement d'attention du conducteur conservera le dernier réglage. Si « Off (Désactivé) » est sélectionné, le conducteur doit toujours être attentif aux alentours et conduire de manière sûre.

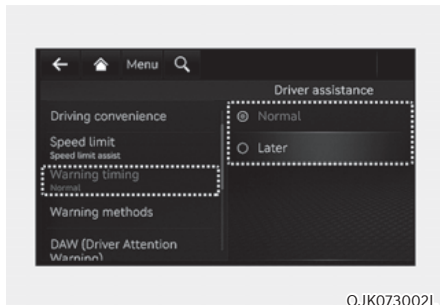

OJK073002L

#### Délai d'avertissement

Avec le moteur en marche, sélectionnez « Assistance au conducteur → Délai d'avertissement » dans le menu Réglages pour modifier le délai d'activation initial de l'avertissement d'attention avant.

À la première livraison du véhicule, le délai d'avertissement est réglé sur « Standard (Normal) ». Si vous changez le délai d'avertissement, le moment de l'avertissement des autres systèmes d'assistance peut changer.

### ATTENTION

- Sélectionnez « Plus tard » comme minutage d'avertissement lorsque la circulation est fluide et lente.
- Pendant que le régulateur de vitesse intelligent ou le système d'aide à la conduite sur route fonctionne, l'avertissement d'attention avant peut émettre une alerte plus tard que le délai d'avertissement défini.

### ATTENTION

Le réglage du délai d'avertissement s'applique à toutes les fonctions de l'avertissement d'attention du conducteur.

## Fonctionnement de l'avertissement d'attention du conducteur

### Conditions de fonctionnement

L'avertissement d'attention du conducteur fonctionne lorsque les conditions suivantes sont remplies :

- La vitesse du véhicule est supérieure à 1 km/h (0,6 mi/h)
- La transmission est en position D (Conduite) ou N (Point mort)

### Avertissement d'attention du conducteur

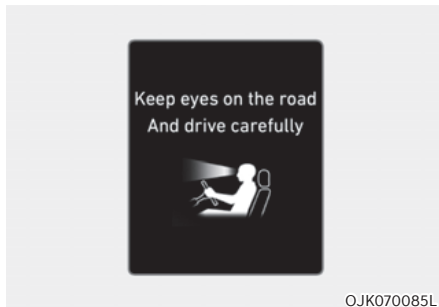

L'avertissement d'attention du conducteur détermine si le conducteur est concentré sur la route, comme le temps passé à regarder ailleurs, la durée de fermeture des yeux, la fréquence des bâillements, etc. Si l'avertissement de l'attention du conducteur estime que le conducteur n'est pas concentré, le message d'avertissement « Keep eyes on the road and drive careful » (Gardez les yeux sur la route et conduisez prudemment) apparaîtra dans le combiné d'instruments et un signal sonore retentira.

### AVERTISSEMENT

**Si le message d'avertissement d'un autre système s'affiche ou si un signal sonore retentit, le message d'avertissement d'attention du conducteur peut ne pas s'afficher et le signal sonore peut ne pas retentir.**

### ATTENTION

- Le système d'avertissement d'attention du conducteur peut alerter le conducteur même si celui-ci est concentré sur la route en raison de son style de conduite et de ses habitudes de conduite.
- L'avertissement d'attention du conducteur est une fonction complémentaire qui peut ne pas être en mesure de déterminer si le conducteur est distrait pendant la conduite.
- Le conducteur assume la responsabilité de conduire prudemment et de se concentrer sur la route.

### Informations

L'avertissement d'attention du conducteur ne transmet pas de vidéos enregistrées à l'extérieur du véhicule et ne stocke pas la vidéo.

## Limites et dysfonctionnement de l'avertissement de l'attention portée à l'avant

### Dysfonctionnement de l'avertissement de fatigue du conducteur



Lorsque l'avertissement d'attention du conducteur ne fonctionne pas correctement, le message 'Check Forward Attention Warning system (Vérifiez le système d'avertissement d'attention du conducteur)' apparaît dans le combiné d'instruments. Dans ce cas, nous vous conseillons de faire inspecter le véhicule par un concessionnaire agréé pour les produits de la marque Genesis.



## Avertissement d'attention du conducteur désactivé

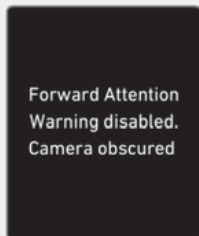

OJK071086N

Lorsqu'il y a un objet juste devant la caméra ou entre le conducteur et la caméra pendant un certain temps, l'avertissement d'attention du conducteur ne fonctionne pas correctement et le message « Forward Attention Warning disabled. Camera obscured (Système de limitation de la vitesse désactivé. Vue de la caméra bloquée) » apparaîtra dans le combiné d'instruments.

Après l'apparition du message d'avertissement, si l'objet est retiré ou si l'avertissement d'attention du conducteur est capable de détecter le visage du conducteur, le système fonctionne normalement.

## ATTENTION

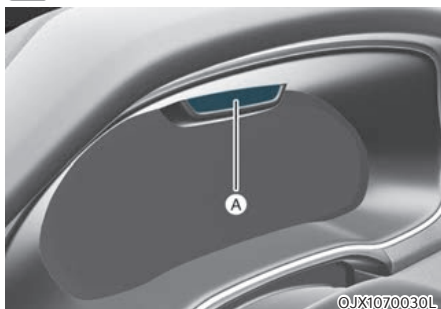

[A] : Caméra intérieure

- **Ne soumettez la surface du combiné d'instruments, la caméra ou la zone autour de la caméra à aucun impact. Si la caméra intérieure est endommagée, il se peut que l'avertissement de fatigue du conducteur ne fonctionne pas correctement.**
- **Ne placez pas de téléphone mobile ou aucun autre objet devant la caméra. La surface du combiné d'instruments ou la caméra pourraient s'abîmer à la suite d'un impact pendant la conduite.**
- **Ne placez rien sur la caméra ou devant la caméra pendant la conduite. La caméra intérieure risque alors de ne pas fonctionner correctement.**
- **Si tout autre objet est placé devant la caméra, l'avertissement d'attention du conducteur risque de ne pas fonctionner correctement.**
- **Lors du nettoyage du combiné d'instruments ou de la caméra, passez un chiffon doux et propre pour éviter d'abîmer la surface du combiné ou la lentille de la caméra. De plus, évitez d'utiliser des outils coupants près du combiné ou de la caméra ou de nettoyer ceux-ci à l'aide de produits chimiques.**
- **Gardez toujours la caméra intérieure et ses alentours propres et secs.**
- **N'appliquez pas d'objets étrangers, comme un autocollant, autour de la LED infrarouge située près de la caméra.**

### Informations

- Deux lumières rouges peuvent apparaître sur la caméra dans les conditions suivantes :
  - La luminosité extérieure est réduite ou le véhicule roule de nuit
  - Le véhicule roule à l'intérieur d'un bâtiment, tel qu'un parking souterrain, un garage ou un tunnel.
  - Le boîtier de caméra du combiné d'instruments est partiellement cassé
- L'effet 3D peut scintiller lors de l'ajustement à la vision du conducteur ou lorsque l'affichage de la caméra sur le combiné d'instruments est bloqué par le volant ou d'autres objets.

### AVERTISSEMENT

Ne regardez pas la caméra à moins de 20 cm (8 pouces) pendant plus d'une minute.

#### *Limites de l'avertissement de l'attention portée à l'avant*

L'avertissement d'attention du conducteur risque d'être limité ou de ne pas fonctionner correctement dans les conditions suivantes :

- Le conducteur porte des lunettes de soleil, des lunettes spéciales, des lunettes à protection infrarouge, des verres réfléchissants ou des verres épais.
- Le conducteur utilise beaucoup de maquillage (eye-liner, mascara, maquillage en couleur, faux cils) ou un piercing près de l'œil
- Le regard du conducteur est bloqué par ses cheveux, un chapeau, etc.
- Le conducteur cligne d'un œil ou porte un cache-œil
- Le visage du conducteur est partiellement recouvert par un masque, un cache-nez, etc.
- La vision du conducteur est bloquée par une lumière provenant de l'extérieur du véhicule

- Reflet de la lumière extérieure, des rayons du soleil ou de la DEL infrarouge de la caméra par les lunettes ou les lunettes de soleil
- Le conducteur tourne ou baisse la tête si bien que le visage ou un œil est dissimulé pour la caméra.
- La caméra est hors de portée pour surveiller ou à moins de 20 cm (8 in.)
- Le conducteur secoue la tête de haut en bas ou le mauvais état de la route provoque des vibrations excessives du véhicule
- Le conducteur est mal positionné sur son siège de sorte que son visage n'est pas détecté
- Le conducteur est trop grand ou trop petit
- La caméra est bloquée par la hauteur ajustée du volant ou par le volant braqué
- Plus de deux personnes regardent simultanément le combiné d'instruments depuis le siège du conducteur
- Les yeux du conducteur sont rétrécis à cause des rires ou de l'éblouissement du soleil
- Reconnaître à tort une photo ou un mannequin dont le visage du conducteur a une taille similaire
- Il y a d'autres dispositifs qui utilisent la lumière infrarouge dans le véhicule

## VISUALISATION DE L'ANGLE MORT (BVM) (SI ÉQUIPÉ)

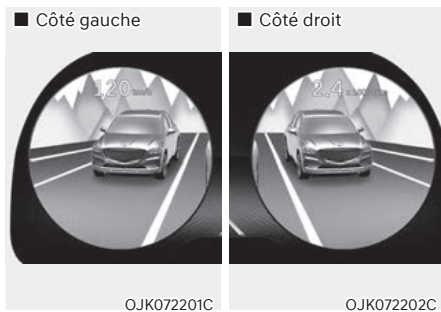

La visualisation de l'angle mort affiche la zone d'angle mort arrière du véhicule dans le combiné d'instruments lorsque le clignotant est allumé pour aider à changer de voie en toute sécurité.

### Capteur de détection



[1], [2] : Caméra de vue latérale large  
(caméra située en bas du rétroviseur)

Reportez-vous à l'image ci-dessus pour la position détaillée des capteurs de détections.

### Réglages du moniteur d'angle mort

#### Caractéristiques des réglages

##### Vue de l'angle mort

Avec le moteur en marche, sélectionnez 'Driver Assistance → Blind-Spot Safety → Blind Spot View' (Assistance au conducteur → Sécurité d'angle mort → Vue d'angle mort) dans le menu Réglages pour activer ou désactiver la fonction de visualisation de l'angle mort.

### Fonctionnement du moniteur d'angle mort

#### Interrupteur de fonctionnement

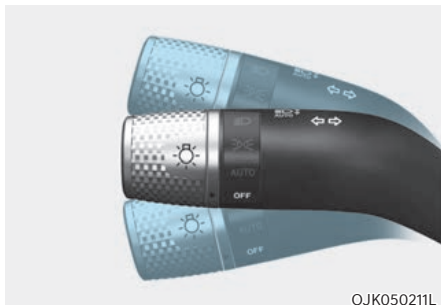

#### Levier de clignotant

Le moniteur d'angle mort s'activera et se désactivera lorsque le clignotant est activé et désactivé.

### Moniteur d'angle mort

#### Conditions de fonctionnement

Lorsque le clignotant gauche ou droit s'allume, l'image dans cette direction s'affiche sur le combiné d'instruments.

#### Conditions de désactivation

- Lorsque le clignotant s'éteint, l'image sur le combiné d'instruments s'éteint.
- Lorsque les feux de détresse sont activés, le moniteur de vue d'angle mort s'éteint, quel que soit l'état du clignotant.
- Lorsqu'un autre avertissement important s'affiche sur le combiné d'instruments, le moniteur d'angle mort peut s'éteindre.

### Dysfonctionnement du moniteur d'angle mort

Lorsque la visualisation de l'angle mort ne fonctionne pas correctement ou que l'écran du combiné d'instruments scintille ou que l'image de la caméra ne s'affiche pas normalement, nous vous conseillons de faire inspecter le véhicule par un concessionnaire Genesis agréé.



#### AVERTISSEMENT

- **L'image affichée sur le combiné d'instruments peut différer de la distance réelle de l'objet. Par souci de sécurité, veuillez à contrôler directement les alentours du véhicule.**
- **Veillez à ce que la lentille de la caméra soit toujours propre. Si la lentille est recouverte de corps étrangers, cela peut nuire aux performances de la caméra et la visualisation de l'angle mort peut ne pas fonctionner normalement.**

## RÉGULATEUR DE VITESSE INTELLIGENT (SCC) (SI ÉQUIPÉ)

Le régulateur de vitesse adaptatif est conçu pour détecter le véhicule qui précède et permet de maintenir la vitesse désirée ainsi qu'une distance minimale par rapport à ce véhicule.

### Assistance au dépassement

Pendant le fonctionnement du régulateur de vitesse adaptatif, si la fonction estime que le conducteur est déterminé à dépasser le véhicule qui le précède, il assistera l'accélération.

### En fonction du style de conduite (si équipé)

Le régulateur de vitesse adaptatif fonctionnera selon le style de conduite du conducteur, en tenant compte de la distance entre les véhicules, de l'accélération, de la vitesse de réaction.

### Capteur de détection

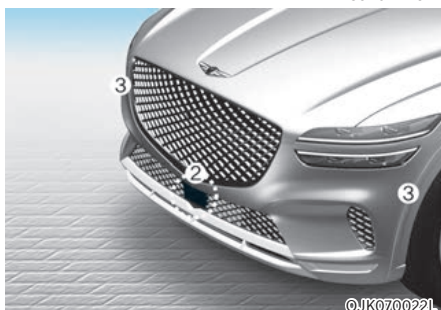

[1] : Caméra frontale, [2] : Radar avant,

[3] : radar d'angle avant (si équipé)

La caméra avant et le radar avant sont utilisés comme capteurs pour détecter les véhicules devant.

Reportez-vous à l'image ci-dessus pour la position détaillée du capteur de détection.



### ATTENTION

**Gardez toujours la caméra avant et le radar avant en bon état pour garantir des performances optimales du régulateur de vitesse adaptatif.**

**Pour plus de détails sur les précautions relatives à la caméra avant et au radar avant, reportez-vous à la section « Assistance évitement collision avant (FCA) » dans ce chapitre.**

## Réglage du régulateur de vitesses intelligent

### Caractéristiques des réglages

■ Type A



OJK070082

■ Type B



OJK073269N

### Pour activer le régulateur de vitesse intelligent

- Appuyez sur le bouton d'aide à la conduite (🚗) pour activer le régulateur de vitesse intelligent. La vitesse sera réglée sur la vitesse actuelle dans le combiné d'instruments.
- S'il n'y a pas de véhicule devant vous, la vitesse de consigne sera maintenue, mais si un véhicule se trouve devant vous, la vitesse pourrait diminuer pour maintenir la distance avec le véhicule qui précède. Si le véhicule devant accélère, votre véhicule roulera à une vitesse de croisière constante après avoir accéléré jusqu'à la vitesse de consigne.

## **i** Informations

Si la vitesse de votre véhicule est comprise entre 0 et 30 km/h (0 et 20 mi/h) lorsque vous appuyez sur le bouton Driving Assist (🚗), la vitesse de croisière sera réglée sur 30 km/h (20 mi/h).

■ Type A



OJK070088

■ Type B



OJK073272N

### Réglage de la distance de véhicule

À chaque pression sur le bouton, l'écart entre les véhicules change de la façon suivante :

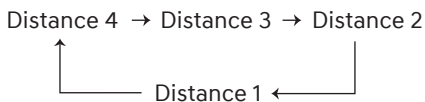

## **i** Informations

- Si vous roulez à 90 km/h (56 mi/h), la distance est maintenue comme suit :

Distance 4 -  
environ 53 m (172 ft.)

Distance 3 -  
environ 40 m (130 ft.)

Distance 2 -  
environ 30 m (106 ft.)

Distance 1 -  
environ 25 m (82 ft.)

- La distance est fixée à la dernière distance établie lorsque le moteur est redémarré ou lorsque le régulateur de vitesse adaptatif a été temporairement annulé.

### ■ Type A

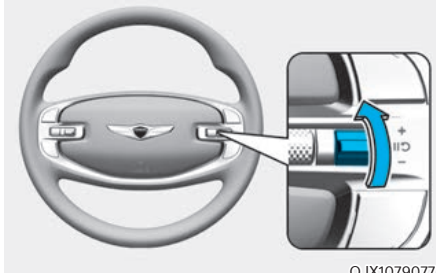

### ■ Type B

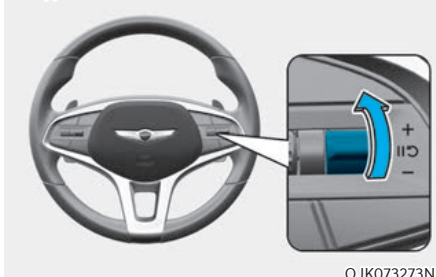

### Pour augmenter la vitesse

- Soulevez le commutateur + et relâchez-le immédiatement. La vitesse du régulateur augmente de 1 km/h (1 mi/h) à chaque fois que vous actionnez le commutateur de cette manière.

- Soulevez le commutateur + et maintenez-le dans cette position tout en observant la vitesse de consigne sur le combiné d'instruments. La vitesse du régulateur augmente de 10 km/h (5 mi/h) à chaque fois que vous actionnez le commutateur de cette manière. Relâchez le contacteur lorsque la vitesse désirée s'affiche et le véhicule accélérera automatiquement pour atteindre cette vitesse. Vous pouvez augmenter la vitesse réglée jusqu'à 200 km/h (120 mi/h).

## **!** AVERTISSEMENT

Vérifiez les conditions de circulation avant d'utiliser le commutateur +. La vitesse peut augmenter fortement lorsque vous relevez et maintenez le commutateur +.

### ■ Type A

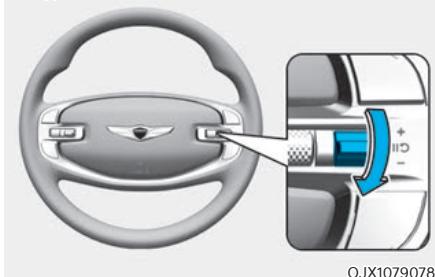

### ■ Type B

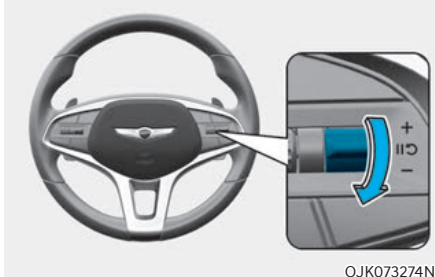

### Pour diminuer la vitesse

- Abaissez le commutateur - et relâchez-le immédiatement. La vitesse du régulateur diminue de 1 km/h (1 mi/h) à chaque fois que vous actionnez le commutateur de cette manière.

- Abaissez le commutateur - et maintenez-le dans cette position tout en observant la vitesse de consigne sur le combiné d'instruments. La vitesse du régulateur diminue de 10 km/h (5 mi/h) à chaque fois que vous actionnez le commutateur de cette manière.

Relâchez le contacteur à la vitesse que vous voulez maintenir. Vous pouvez réduire la vitesse réglée jusqu'à 30 km/h (20 mi/h).

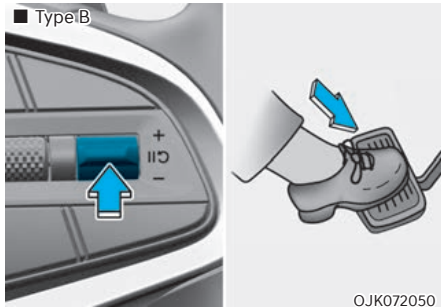
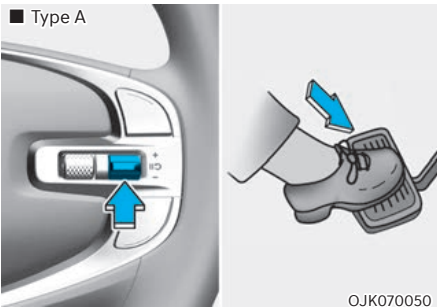

### Pour désactiver provisoirement le régulateur de vitesse intelligent

Appuyez sur le contacteur **II** ou enfoncez la pédale de frein pour annuler provisoirement le régulateur de vitesse intelligent.

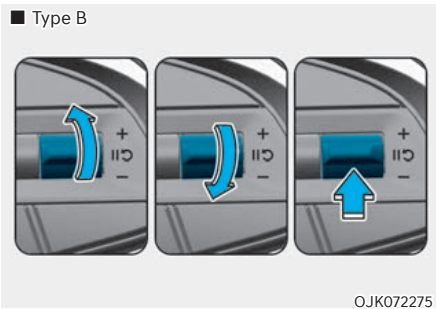
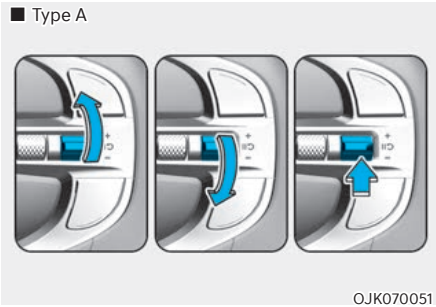

### Pour reprendre le régulateur de vitesse intelligent

Pour relancer le régulateur de vitesse intelligent après l'annulation de la fonction, utilisez le commutateur +, - ou **II**.

Si vous soulevez le contacteur + ou abaissez le contacteur -, la vitesse du véhicule sera réglée sur la vitesse actuelle sur le combiné d'instruments.

Si vous appuyez sur le commutateur **II**, la vitesse reprendra la vitesse prédéfinie.

### AVERTISSEMENT

Vérifiez les conditions de circulation avant d'utiliser le commutateur **II**. La vitesse peut augmenter ou diminuer fortement lorsque vous appuyez sur le commutateur **II**.



## ■ Type A



OJK070082

## ■ Type B



OJK073269N

**Pour désactiver le régulateur de vitesse intelligent**

Appuyez sur le bouton d'aide à la conduite (Ⓜ) pour désactiver le régulateur de vitesse intelligent.

**i Informations**

Si votre véhicule est équipé d'un système d'assistance manuelle à la limite de vitesse, maintenez le bouton Driving Assist (Ⓜ) enfoncé pour désactiver le régulateur de vitesse intelligent. Toutefois, l'assistance manuelle à la limite de vitesse s'activera.

**En fonction du mode d'assistance à la conduite (si équipé)**

Le régulateur de vitesse adaptatif changera l'accélération en fonction du mode de conduite sélectionné par le système de commande intégré du mode de conduite. Reportez-vous au tableau suivant.

Mode de conduite	Régulateur de vitesse adaptatif
CONFORT	Normal
ECO	Lent
SPORT	Rapide
SMART (si équipé)	Normal
CUSTOM (si équipé)	En fonction du mode Châssis sélectionné

**i Informations**

Pour en savoir plus sur le mode de conduite, reportez-vous à la section « Système de commande intégré du mode de conduite » au chapitre 6.

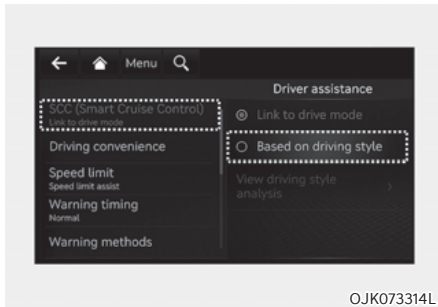

## En fonction du style de conduite (si équipé)

- Lorsque le moteur est en position ON, si « Driver Assistance (Aide au conducteur) → Smart Cruise Control (Régulateur de vitesse intelligent) → Based on Driving Style (En fonction du style de conduite) » est sélectionné dans le menu Réglages, le régulateur de vitesse intelligent fonctionnera en tenant compte du style de conduite du conducteur, notamment de la distance entre véhicules, de l'accélération, de la vitesse de réaction.
- Lorsque le régulateur de vitesse intelligent fonctionne sur le mode « En fonction du mode de conduite (Selon le mode de conduite) », si vous maintenez enfoncé le bouton de distance du véhicule (  ), le régulateur de vitesses intelligent passera à « En fonction du type de conduite ». Pendant que le régulateur de vitesse intelligent fonctionne avec « En fonction du type de conduite », si le bouton de distance du véhicule (  ) est brièvement enfoncé, il passera à « En fonction du mode de conduite (Selon le mode de conduite) ».

## Informations

- Si le véhicule est doté de l'option en fonction du type de conduite, « En fonction du mode de conduite (Selon le mode de conduite) » et « En fonction du type de conduite » peuvent être retenus dans le menu des paramètres en sélectionnant « Assistance au conducteur → SCC (régulateur vitesse intelligent) ».
- Si « En fonction du mode de conduite (Selon le mode de conduite) » est sélectionné, le régulateur de vitesse intelligent fonctionne selon le mode de conduite sélectionné.

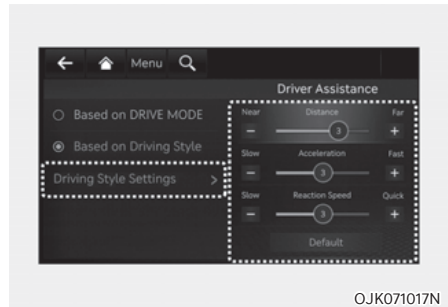

## Paramètres du style de conduite (Affichage de l'analyse du type de conduite) (si équipé)

Moteur allumé, « Assistance au conducteur → Régulateur de vitesse intelligent → Paramètres de style de conduite (affichage de l'analyse du type de conduite) » dans le menu Réglages pour vérifier le style de conduite du conducteur et pour modifier chaque style de conduite manuellement.

## Informations

- « Paramètres de style de conduite (affichage de l'analyse du type de conduite) » s'affiche lorsque « Basé sur le style de conduite » est sélectionné.
- Le régulateur de vitesse intelligent n'apprend les styles de conduite du conducteur que lorsque celui-ci conduit le véhicule.

## ATTENTION

Lorsqu'une remorque est reliée au faisceau de l'attelage de votre véhicule, le régulateur de vitesse intelligent est automatiquement désactivé (si équipé). Dans ce cas, le régulateur de vitesse intelligent n'est pas fonctionnel. Gardez toujours les yeux sur la route.

## ■ Type A

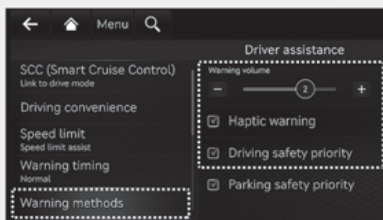

OJK073309L

## ■ Type B



OJK073310L

## **i** Informations

- Si vous changez les méthodes d'avertissement, les méthodes d'avertissement des autres systèmes d'assistance au conducteur peuvent changer.
- Les méthodes d'avertissement conserveront leur dernier réglage même si le véhicule est redémarré.
- Le menu des réglages peut ne pas être disponible pour votre véhicule selon les caractéristiques et les spécifications du véhicule.
- Le volume du signal sonore et l'avertissement tactile ne peuvent pas être éteints en même temps. Lorsque l'un des avertissements est éteint, l'autre s'allume.

### Méthodes d'avertissement

Moteur allumé, allez dans « Configuration → Véhicule → Assistance au conducteur → Méthodes d'avertissement » depuis les paramètres du système d'infodivertissement pour sélectionner ce qui suit :

- Volume du signal sonore : le volume du signal sonore peut être ajusté.  
Si vous éteignez le volume du signal sonore, pour votre sécurité, la fonction peut vous avertir d'un bas volume.
- Avertissement tactile : la vibration du volant peut être définie (type A) ou ajustée (type B).
- Priorité à la sécurité de conduite : votre véhicule baisse tous les autres volumes audio lorsque l'avertissement du système d'assistance au conducteur retentit.

### Fonctionnement du régulateur de vitesse adaptatif

#### Conditions de fonctionnement

Le régulateur de vitesse adaptatif fonctionne lorsque les conditions suivantes sont remplies .

#### Fonction de base

- Le sélecteur rotatif est en position D (Conduite)
- La portière du conducteur est fermée
- L'EPB (frein de stationnement électronique) n'est pas activé
- La vitesse de votre véhicule se situe dans la plage de vitesse de
  - 10 ~ 200 km/h (5 ~ 120 mi/h) : lorsqu'aucun véhicule n'est devant
  - 0 ~ 200 km/h (0 ~ 120 mi/h) : lorsqu'un véhicule est devant
- L'ESC (contrôle électronique de stabilité) ou l'ABS (système antiblocage des roues) fonctionne
- L'ESC (contrôle électronique de stabilité) ou l'ABS (système antiblocage des roues) ne contrôle pas le véhicule
- Le régime moteur n'est pas dans la zone rouge
- Le contrôle du freinage de l'assistant d'évitement de collision avant ne fonctionne pas
- Le contrôle du freinage de l'aide au stationnement intelligent à distance ne fonctionne pas (si équipé)

#### Informations

À l'arrêt, s'il y a un véhicule devant votre véhicule, le régulateur de vitesse intelligent s'active lorsque vous appuyez sur la pédale de frein

#### Assistance au dépassement

L'assistance au dépassement fonctionne lorsque le clignotant est allumé à gauche (conduite à gauche) ou à droite (conduite à droite) pendant que le régulateur de vitesse adaptatif fonctionne et lorsque les conditions suivantes sont remplies :

- La vitesse de votre véhicule est supérieure à 60 km/h (40 mi/h)
- Les feux de détresse sont éteints
- Un véhicule est détecté devant votre véhicule
- Une décélération n'est pas nécessaire pour maintenir la distance avec le véhicule qui précède



#### AVERTISSEMENT

- **Lorsque le clignotant est allumé à gauche (conduite à gauche) ou à droite (conduite à droite) avec un véhicule devant, le véhicule peut accélérer provisoirement. Faites toujours attention aux conditions de circulation.**
- **Quel que soit le sens de circulation de votre pays, l'assistance au dépassement fonctionnera lorsque les conditions seront remplies. Lorsque vous utilisez cette fonction dans des pays où le sens de circulation est différent, vérifiez toujours les conditions de circulation.**

## Affichage et contrôle

### Fonction de base

Vous pouvez voir le statut de fonctionnement du régulateur de vitesse intelligent dans la vue d'aide au stationnement sur le combiné d'instruments. Consultez le point "Modes d'affichage" au Chapitre 4.

Le régulateur de vitesse intelligent s'affichera comme ci-dessous en fonction du statut de la fonction.

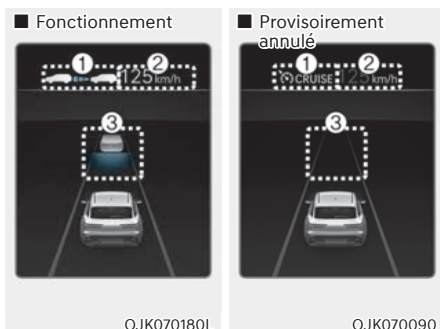

- Lors du fonctionnement
  - (1) L'éventuelle présence d'un véhicule devant et la distance sélectionnée sont affichées.
  - (2) La vitesse de consigne est affichée.
  - (3) L'éventuelle présence d'un véhicule devant et la distance du véhicule cible sont affichées.
- Pendant une annulation provisoire
  - (1) CRUISE s'affiche.
  - (2) La vitesse de consigne précédente est en grisé.
  - (3) Véhicule devant est affiché. (si équipé)

## Informations

- La distance du véhicule devant vous sur le combiné d'instruments est affichée en fonction de la distance réelle entre votre véhicule et le véhicule devant vous.
- La distance cible peut varier en fonction de la vitesse du véhicule et de la distance définie. Si la vitesse du véhicule est basse, même si la distance du véhicule a changé, la modification de la distance cible peut être faible.

### Accélération provisoire



Si vous voulez augmenter temporairement votre vitesse sans modifier la vitesse réglée lorsque le régulateur de vitesse adaptatif est activé, appuyez sur la pédale d'accélérateur. Tant que vous appuyez sur la pédale d'accélérateur, la vitesse définie, le niveau de distance et la distance cible clignoteront sur le combiné d'instruments.

Cependant, si la pédale d'accélérateur n'est pas suffisamment enfoncée, le véhicule peut décélérer.

## AVERTISSEMENT

**Soyez prudent lorsque vous accélérez temporairement, car la vitesse et la distance ne sont pas contrôlées automatiquement, même s'il y a un véhicule devant vous.**

### Fonctionnement basé sur le style de conduite

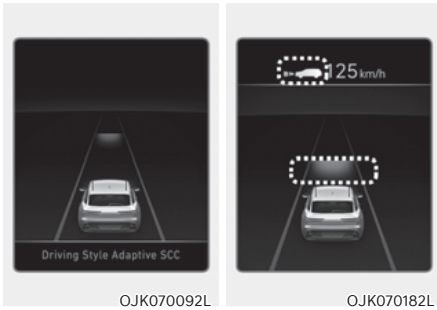

Lorsque le fonctionnement basé sur le style de conduite est sélectionné, le message 'Driving Style Adaptive SCC' apparaîtra dans le combiné d'instruments pendant 2 secondes et la distance cible seront affichées sur la base du style de conduite.

### Désactivation provisoire du régulateur de vitesse adaptatif

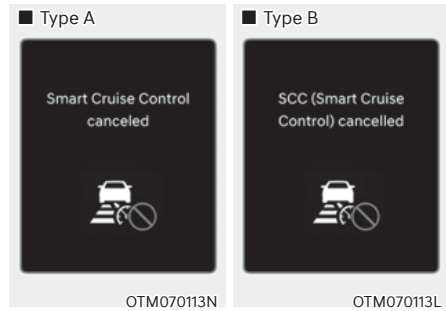

Le régulateur de vitesse adaptatif sera annulé provisoirement automatiquement quand :

- La vitesse du véhicule dépasse environ 210 km/h (130 mi/h)
- Le véhicule s'est arrêté pendant un certain temps
- La pédale d'accélérateur reste enfoncée un certain temps
- Les conditions de fonctionnement du régulateur de vitesse adaptatif ne sont pas remplies

Si le régulateur de vitesse adaptatif est temporairement annulé automatiquement, le message 'Smart Cruise Control canceled' (or 'SCC (Smart Cruise Control) cancelled') « Régulateur de vitesse adaptatif annulé » (ou « SCC (Smart Cruise Control) annulé ») s'affiche sur le combiné d'instruments et un signal sonore retentit pour alerter le conducteur.

Si le régulateur de vitesse adaptatif est provisoirement annulé alors que le véhicule est à l'arrêt et que la fonction est activée, l'EPB (frein de stationnement électronique) pourrait être activé.

## AVERTISSEMENT

Lorsque le régulateur de vitesse adaptatif est temporairement annulé, la distance avec le véhicule précédent n'est pas maintenue. Regardez toujours devant vous lorsque vous conduisez et appuyez sur la pédale de frein si nécessaire pour réduire votre vitesse et garder une distance de sécurité.

Les conditions de fonctionnement du régulateur de vitesse adaptatif ne sont pas remplies

■ Type A

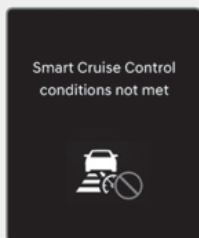

OTM070112N

■ Type B

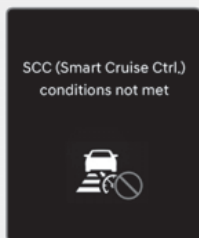

OTM070112L

Si le bouton d'aide à la conduite, le contacteur +, le contacteur - ou le contacteur  est enfoncé lorsque les conditions de fonctionnement du régulateur de vitesse intelligent ne sont pas satisfaites, le message « Conditions du régulateur de vitesse intelligent non remplies (ou Conditions SCC non respectées) » s'affiche sur le combiné d'instruments et un signal sonore retentit.

En situation de circulation

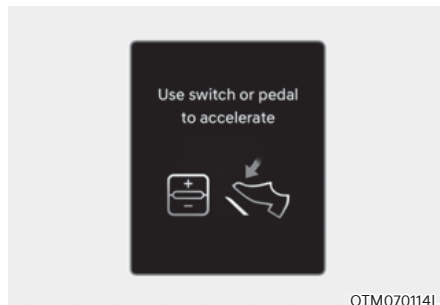

OTM070114L

Dans la circulation, votre véhicule s'arrêtera si le véhicule qui vous précède s'arrête. Également, si le véhicule qui précède démarre, votre véhicule démarrera aussi. En outre, une fois le véhicule arrêté et un certain temps écoulé, le message « Utilisation bouton ou pédale pour accélérer » s'affichera dans le combiné d'instruments. Appuyez sur la pédale d'accélérateur ou sur le commutateur +, - ou sur  pour commencer à conduire.

### Avertissement des conditions routières à l'avant



Dans la situation suivante, le message « Watch for surrounding vehicles (Attention aux véhicules tout autour) » s'affichera dans le combiné d'instruments et un signal sonore retentira pour avertir le conducteur des conditions de circulation devant lui.

- Le véhicule qui précède disparaît lorsque le régulateur de vitesse adaptatif maintient la distance avec le véhicule qui précède tout en roulant sous une certaine vitesse.
- Pendant que le message « Use switch or pedal to accelerate (Utilisation bouton ou pédale pour accélérer) » s'affiche sur le combiné d'instruments, s'il n'y a pas de véhicule à l'avant ou si le véhicule est loin de vous, et l'interrupteur +, l'interrupteur - ou le commutateur  est actionné.



### AVERTISSEMENT

Faites toujours attention aux véhicules ou aux objets qui peuvent apparaître soudainement devant vous, et si nécessaire, appuyez sur la pédale de frein pour réduire votre vitesse afin de maintenir une distance de sécurité appropriée.

### Avertissement de collision



Pendant le fonctionnement du régulateur de vitesse adaptatif, lorsque le risque de collision avec le véhicule devant est élevé, le message 'Collision Warning (Risque de collision)' apparaît dans le combiné d'instruments et un signal sonore retentit pour alerter le conducteur. Regardez toujours devant vous lorsque vous conduisez et appuyez sur la pédale de frein si nécessaire pour réduire votre vitesse et garder une distance de sécurité.



### AVERTISSEMENT

Dans les situations suivantes, le régulateur de vitesse adaptatif peut ne pas avertir le conducteur d'une collision.

- La distance par rapport au véhicule devant est courte ou la vitesse du véhicule devant vous est plus élevée ou égale à celle de votre véhicule
- Le véhicule devant roule lentement ou est à l'arrêt
- La pédale d'accélérateur est enfoncée juste après l'activation du régulateur de vitesse adaptatif





## AVERTISSEMENT

Prenez les précautions suivantes lors de l'utilisation du régulateur de vitesse adaptatif :

- Le régulateur de vitesse adaptatif ne remplace pas une conduite correcte et prudente. Le conducteur est toujours responsable de contrôler la vitesse et la distance par rapport au véhicule qui précède.
- Le régulateur de vitesse adaptatif peut ne pas reconnaître les situations inattendues et soudaines ; vous devez donc toujours faire attention aux conditions de circulation et contrôler la vitesse de votre véhicule.
- Maintenez le régulateur de vitesse intelligent désactivé lorsque la fonction n'est pas utilisée, pour éviter de définir une vitesse par inadvertance.
- N'ouvrez pas la portière et ne quittez pas le véhicule lorsque le régulateur de vitesse adaptatif fonctionne, même si le véhicule est à l'arrêt.
- Soyez toujours conscient de la vitesse sélectionnée et à la distance entre les véhicules.
- Maintenez une distance de sécurité en fonction de l'état de la route et de la vitesse du véhicule. Si la distance entre les véhicules est trop courte en roulant à grande vitesse, une collision grave peut se produire.
- Lorsque la distance avec le véhicule précédent est maintenue, si le véhicule devant disparaît, le régulateur de vitesse intelligent peut soudainement accélérer jusqu'à atteindre la vitesse réglée. Soyez toujours conscient des situations inattendues et soudaines qui peuvent se produire.
- La vitesse du véhicule peut diminuer dans une montée et augmenter dans une descente.
- Soyez toujours conscient de situations telles qu'un véhicule qui vous coupe la route.
- Lorsque vous désactivez le régulateur de vitesse adaptatif pour des raisons de sécurité.
- Désactivez le régulateur de vitesse adaptatif lorsque votre véhicule est remorqué.
- Le régulateur de vitesse adaptatif peut ne pas fonctionner normalement s'il est perturbé par de fortes ondes électromagnétiques.
- Le régulateur de vitesse adaptatif peut ne pas détecter un obstacle à l'avant, ce qui risque d'entraîner une collision. Regardez toujours vers l'avant avec prudence pour éviter que des situations inattendues et soudaines ne se produisent.

- Les véhicules qui se déplacent devant vous en changeant fréquemment de voie peuvent causer un retard dans la réaction du régulateur de vitesse intelligent ou peuvent faire réagir le régulateur de vitesse intelligent à un véhicule qui se trouve dans une voie adjacente. Conduisez toujours prudemment pour éviter que des situations soudaines et inattendues se produisent.
- Soyez toujours conscient des alentours et conduisez prudemment, même si un message d'avertissement n'apparaît pas ou si un signal sonore ne retentit pas.
- Si le message d'avertissement d'un autre système s'affiche ou si un signal sonore retentit, le message du régulateur de vitesse adaptatif peut ne pas s'afficher et le signal sonore peut ne pas retentir.
- Il est possible que vous n'entendiez pas le signal sonore du freinage d'urgence autonome s'il y a du bruit autour de vous.
- Le constructeur n'est pas responsable des infractions au code de la route ou des accidents occasionnés par le conducteur.
- Réglez toujours la vitesse de votre véhicule selon la limitation de vitesse de votre zone.
- La distance entre les véhicules, l'accélération et le délai de réaction peuvent varier si le style de conduite du conducteur change.



### ATTENTION

- Le véhicule doit rouler suffisamment pour refléter le style de conduite réel du conducteur, en termes de distance entre les véhicules, d'accélération et de délai de réaction.
- Le mode basé sur le style de conduite ne reflète pas le changement de comportement du conducteur lors de la détermination de son style de conduite.
- Si vous conduisez dans des conditions particulières, comme de la neige, de la pluie, du brouillard ou dans une côte escarpée, il est possible que le style de conduite ne corresponde pas.





### Informations

- Le système de régulateur de vitesse intelligent peut ne pas fonctionner pendant 15 secondes après le démarrage du véhicule, ou lorsque la caméra frontale ou le radar avant sont initialisés.
- Il se peut que vous entendiez un bruit lorsque le frein est contrôlé par le régulateur de vitesse adaptatif.
- Le mode basé sur le style de conduite peut ne pas refléter le style de conduite du conducteur ou les conditions de conduite qui affectent la sécurité routière.
- Le mode basé sur le style de conduite ne reflète pas d'autre style de conduite que la distance entre les véhicules, l'accélération et le délai de réaction.

## Dysfonctionnement et limites du régulateur de vitesse intelligent

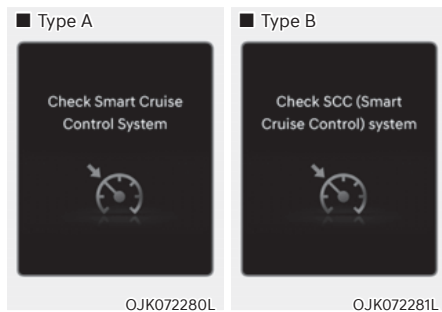
### Dysfonctionnement du régulateur de vitesse adaptatif



Lorsque le régulateur de vitesse adaptatif ne fonctionne pas correctement, le message « Check Smart Cruise Control system (ou Check SCC (Smart Cruise Control) system (Vérifiez le système de régulation adaptative (ou Vérifiez le système SCC (Smart Cruise Control))) » s'affichera et le témoin  s'allumera dans le combiné d'instruments. Nous vous conseillons de faire inspecter le véhicule par un concessionnaire agréé pour les produits de la marque Genesis.

### Régulateur de vitesse adaptatif désactivé

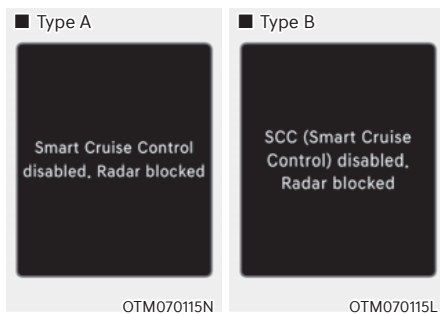

Lorsque le cache du radar avant ou le détecteur est recouvert de neige, de pluie ou de corps étrangers, il peut réduire les performances de détection et limiter ou désactiver temporairement le régulateur de vitesse intelligent.

Si cela se produit, le message « Smart Cruise Control disabled. Radar blocked (régulateur de vitesse intelligent désactivé. Capteur bloqué) » (ou « SCC (Smart Cruise Control) disabled. Radar blocked (SCC, Régulateur de vitesse adaptatif désactivés. Capteur bloqué) ») s'affichera pendant un certain temps dans le combiné d'instruments.

Le régulateur de vitesse adaptatif fonctionne normalement lorsque la neige, la pluie ou les corps étrangers sont enlevés.



### AVERTISSEMENT

**Même si le message d'avertissement ne s'affiche pas dans le combiné d'instruments, il se peut que le régulateur de vitesse adaptatif ne fonctionne pas correctement.**



### ATTENTION

**Le régulateur de vitesse intelligent peut ne pas fonctionner correctement dans une zone (par exemple, en terrain vague) dans laquelle il n'y a rien à détecter après que le moteur a été allumé.**

### **Limites du régulateur de vitesse intelligent**

Le régulateur de vitesse adaptatif peut ne pas fonctionner normalement ou le système peut fonctionner de manière inattendue dans les circonstances suivantes :

- Le capteur de détection ou ses alentours sont encrassés ou endommagés
- Le liquide lave-glace est projeté en continu ou l'essuie-glace est en marche
- La lentille de la caméra est gênée par le pare-brise teinté, par un film ou un revêtement, du verre endommagé ou des matières collantes (autocollant, insectes, etc.) sur la vitre.
- De l'humidité est présente ou gelée sur le pare-brise
- Le champ de vision de la caméra avant est gêné par l'éblouissement du soleil
- L'éclairage public ou les phares d'un véhicule roulant en sens inverse sont réfléchis sur la chaussée mouillée, par une flaque d'eau sur la route par exemple
- La température autour de la caméra avant est élevée ou basse
- Un objet est placé sur le tableau de bord
- L'environnement est très lumineux
- L'environnement est très sombre, comme dans un tunnel, etc.
- La luminosité change brusquement, par exemple à l'entrée ou à la sortie d'un tunnel
- La luminosité extérieure est faible et les phares ne sont pas allumés ou ne sont pas suffisants
- Rouler sous une pluie ou neige battante, ou dans un brouillard épais
- Traverser de la vapeur, de la fumée ou une zone d'ombre
- Seule une partie du véhicule est détectée
- Le véhicule de devant n'a pas de feux arrière ou ses feux arrière sont positionnés ailleurs, etc.
- La luminosité extérieure est faible et les feux arrière ne sont pas allumés ou ne sont pas suffisants
- L'arrière du véhicule de devant est petit ou n'a pas l'air normal (par exemple, il est incliné, renversé, etc.)
- La garde au sol du véhicule de devant est basse ou haute
- Un véhicule coupe la route au vôtre
- Votre véhicule est remorqué
- Conduite dans un tunnel ou sous un pont métallique
- Conduite à proximité de zones contenant des substances métalliques, comme une zone de construction, une voie ferrée, etc.
- Proximité d'un matériau qui se réfléchit très bien sur le radar avant, tel qu'une glissière de sécurité, un véhicule à proximité, etc.
- Le pare-chocs a été heurté, endommagé près du radar avant ou le radar avant a bougé
- La température autour du radar avant est élevée ou basse
- Conduite dans de grandes étendues où il y a peu de véhicules ou de structures (c'est-à-dire désert, prairie, banlieue, etc.)
- Le véhicule devant est fait d'un matériau qui ne se réfléchit pas sur le radar avant
- Conduite à proximité d'une bretelle d'autoroute (ou de voie rapide) ou d'un péage
- Conduite sur une surface rendue glissante par la neige, une flaque d'eau, du verglas, etc.
- Conduite sur une route sinueuse
- Le véhicule avant est détecté tardivement
- Le véhicule avant est soudainement bloqué par un obstacle
- Le véhicule avant change soudainement de voie ou réduit soudainement sa vitesse

- Le véhicule devant présente une forme anormale
- La vitesse du véhicule devant est rapide ou lente
- Alors qu'il y a un véhicule devant, votre véhicule change de voie à faible allure
- Le véhicule de devant est couvert de neige
- Conduite instable
- Vous êtes dans un rond-point et le véhicule devant n'est pas détecté
- Vous roulez en permanence en rond
- Conduite dans un parking
- Traversée d'une zone de construction, d'une route non pavée, d'une route partiellement pavée, d'une route irrégulière, de dos d'âne, etc.
- Conduite sur une route en pente, une route sinueuse, etc.
- Conduite sur une route bordée d'arbres ou de lampadaires
- Le mauvais état de la route provoque des vibrations excessives du véhicule
- La hauteur de votre véhicule est faible ou élevée en raison de charges lourdes, d'une pression anormale des pneus, etc.
- Conduite sur une route étroite bordée d'arbres ou d'herbe, ou envahie par la végétation
- Il y a des interférences dues aux ondes électromagnétiques, comme lors de la traversée d'une zone caractérisée par de puissantes ondes radio ou des parasites d'origine électrique

- Conduite sur une route sinueuse

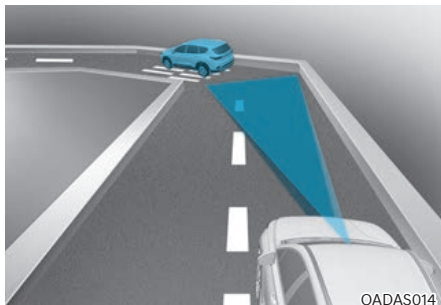

Dans les virages, le régulateur de vitesse adaptatif peut ne pas détecter un véhicule dans votre voie et pourrait alors accélérer jusqu'à la vitesse de consigne. De même, la vitesse du véhicule peut rapidement diminuer lorsque le véhicule devant est détecté soudainement.

Sélectionnez la vitesse de consigne appropriée dans les virages et appuyez sur la pédale de frein ou d'accélérateur en fonction de la route et des conditions de circulation devant.

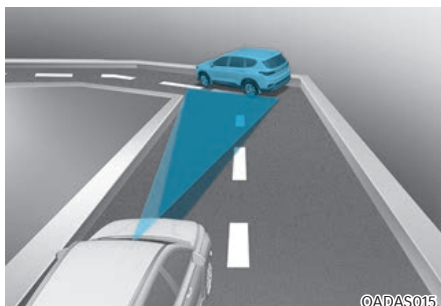

La vitesse de votre véhicule peut être réduite à cause d'un véhicule dans la voie adjacente. Appuyez sur la pédale d'accélérateur et sélectionnez la vitesse programmée appropriée. Vérifiez que les conditions de circulation permettent d'utiliser le régulateur de vitesse adaptatif en toute sécurité.

- Conduire sur une route en pente

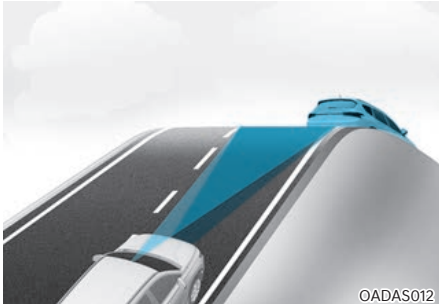

En montée ou en descente, le régulateur de vitesse adaptatif peut ne pas détecter un véhicule en mouvement dans votre voie et votre véhicule alors accélérera jusqu'à la vitesse programmée. De même, la vitesse du véhicule diminuera rapidement lorsque le véhicule devant est détecté soudainement.

Sélectionnez la vitesse de consigne appropriée dans les côtes et appuyez sur la pédale de frein ou d'accélérateur en fonction de la route et des conditions de circulation devant.

- Changement de voie

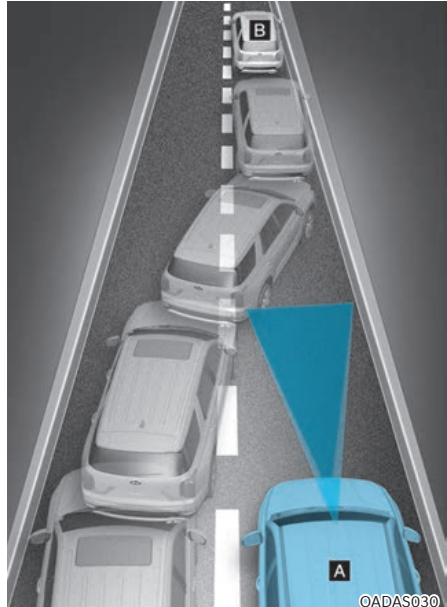

[A] : Votre véhicule, [B] : Véhicule changeant de voie

Lorsqu'un véhicule se rabat sur votre voie, il ne peut pas être détecté tant qu'il n'est pas dans la plage de détection du détecteur. Le régulateur de vitesse adaptatif risque de ne pas détecter immédiatement le véhicule lorsqu'il se rabat brusquement. Dans ce cas, vous devez conserver une distance de freinage de sécurité et, si nécessaire, appuyer sur la pédale de frein pour réduire la vitesse et garder une distance de sécurité.

- Détection du véhicule

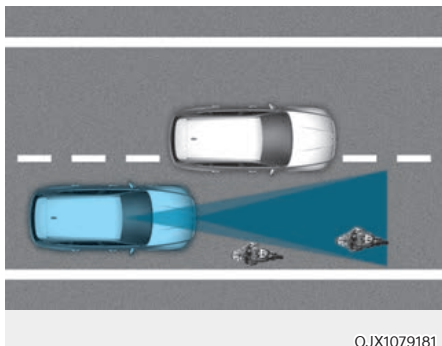

Dans les cas suivants, certains véhicules sur votre voie ne peuvent pas être détectés par le capteur :

- Les véhicules déportés sur un côté
- les véhicules lents ou qui ralentissent brusquement
- Véhicules venant en sens inverse
- Les véhicules arrêtés
- Les véhicules avec un petit profil arrière comme les remorques
- Les véhicules étroits comme les motos ou les vélos
- Les véhicules spéciaux
- Les animaux et les piétons

Ajustez la vitesse de votre véhicule en appuyant sur la pédale de frein en fonction de la route et des conditions de circulation.

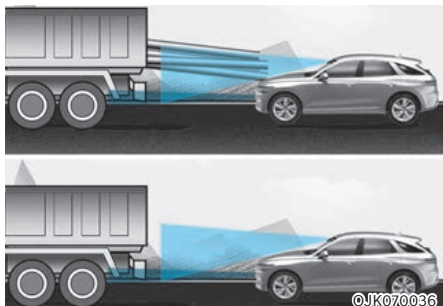

Dans les cas suivants, le véhicule devant ne peut pas être détecté par le capteur :

- Véhicules avec une plus grande garde au sol ou véhicules transportant des charges qui dépassent à l'arrière du véhicule
- Véhicules dont l'avant est soulevé en raison de charges lourdes
- Vous dirigez votre véhicule
- Conduite sur des routes étroites ou très sinueuses

Ajustez la vitesse de votre véhicule en appuyant sur la pédale de frein en fonction de la route et des conditions de circulation.

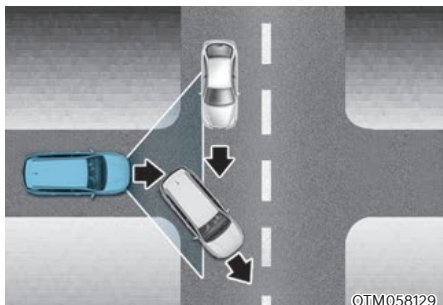

- Lorsqu'un véhicule devant vous disparaît à un carrefour, il se peut que votre véhicule accélère.

Soyez toujours attentif à la route et aux conditions de circulation lorsque vous conduisez.

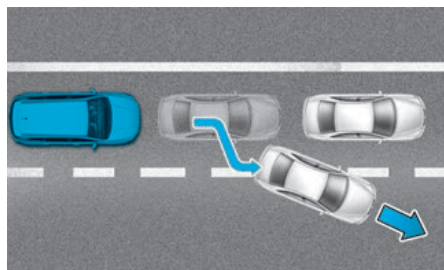

OTM058119

- Lorsqu'un véhicule devant vous quitte la voie, le régulateur de vitesse adaptatif peut ne pas détecter immédiatement le nouveau véhicule qui se trouve maintenant devant vous.

Soyez toujours attentif à la route et aux conditions de circulation lorsque vous conduisez.

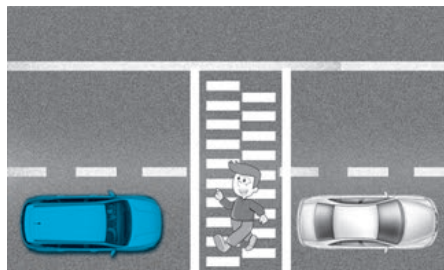

OTM058124

- Faites toujours attention aux piétons lorsque votre véhicule maintient une distance de sécurité par rapport au véhicule qui précède.



## RÉGULATEUR DE VITESSE INTELLIGENT ASSOCIÉ À LA NAVIGATION (NSCC) (SI ÉQUIPÉ)

Le régulateur de vitesse intelligent associé à la navigation aide à rouler à une vitesse de sécurité en fonction de l'état de la route lorsque vous conduisez sur des routes (ou autoroutes) en utilisant les informations routières du système de navigation alors que le régulateur de vitesse intelligent est actionné.

### **i** Informations

- Le régulateur de vitesse intelligent associé à la navigation est disponible uniquement sur les voies à accès contrôlé, comme les autoroutes.
  - \* Une autoroute est une route où les entrées et les sorties sont limitées et qui supporte un flux de trafic ininterrompu à grande vitesse. Seules les voitures particulières et les motos sont admises sur les autoroutes.
- D'autres autoroutes pourront être ajoutées au fil des mises à jour de la navigation.

### **i** Informations

Le régulateur de vitesse adaptatif basé sur la navigation fonctionne sur les routes principales (ou autoroutes) et ne fonctionne pas sur les échangeurs ou les jonctions.

#### Ralentissement automatique en courbe d'autoroute

Si la vitesse du véhicule est élevée, la fonction de ralentissement automatique en courbe d'autoroute ralentit temporairement votre véhicule pour vous aider à conduire en toute sécurité dans une courbe, en fonction des informations sur la courbe transmises par le système de navigation.

#### Changement automatique de la vitesse réglée sur autoroute

La fonction de changement automatique de la vitesse réglée sur autoroute change automatiquement la vitesse réglée du régulateur de vitesse intelligent en fonction des informations de limite de vitesse transmises par le système de navigation.

## Réglages du régulateur de vitesse intelligent basé sur la navigation

### Caractéristiques des réglages

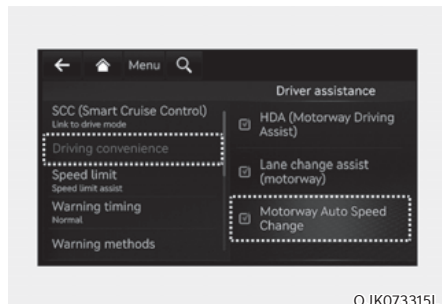

Avec le moteur allumé, sélectionnez « Assistance au conducteur → Confort de conduite → Modification automatique de la vitesse sur les autoroutes » dans le menu Paramètres pour activer le régulateur de vitesse intelligent basé sur la navigation et désélectionnez pour désactiver la fonction.

### **i** Informations

En cas de problème avec le régulateur de vitesse intelligent basé sur la navigation, la fonction ne peut pas être configurée à partir du menu Paramètres.



### ATTENTION

Lorsqu'une remorque est reliée au faisceau de l'attelage de votre véhicule, le régulateur de vitesse intelligent basé sur la navigation est automatiquement désactivé (si équipé). Dans ce cas, le régulateur de vitesse intelligent basé sur la navigation n'est pas fonctionnel. Gardez toujours les yeux sur la route.

### Fonctionnement du régulateur de vitesse intelligent basé sur la navigation

#### Conditions de fonctionnement

Le régulateur de vitesse intelligent basé sur la navigation est prêt à fonctionner si toutes les conditions suivantes sont remplies :

- Régulateur de vitesse intelligent activé
- Conduite sur les routes principales (ou autoroutes)

#### **i** Informations

Pour plus de détails sur l'utilisation du régulateur de vitesse adaptatif, reportez-vous à la section « Régulateur de vitesse adaptatif (SCC) » dans ce chapitre.

#### Affichage et contrôle du régulateur de vitesse intelligent basé sur la navigation

Lorsque le régulateur de vitesse adaptatif basé sur la navigation est actif, il s'affiche sur le combiné d'instruments comme suit :

- Veille du régulateur de vitesse intelligent basé sur la navigation

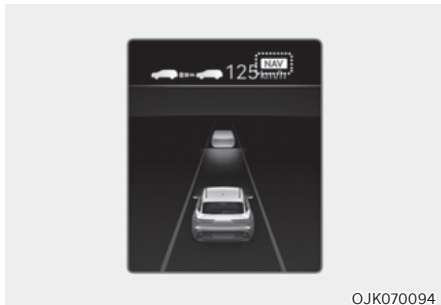

OJK070094

Si les conditions de fonctionnement sont satisfaites, le voyant blanc **NAV** s'allumera.

- Fonctionnement du régulateur de vitesse intelligent basé sur la navigation



OJK070095

Si une décélération temporaire est requise à l'état de veille et que le régulateur de vitesse adaptatif basé sur la navigation est actif, le symbole **NAV** vert s'allumera sur le combiné d'instruments.

Si la fonction de changement automatique de la vitesse réglée sur l'autoroute fonctionne, le symbole **NAV** et la vitesse réglée s'allument sur le combiné d'instruments et un avertissement sonore retentit.

## AVERTISSEMENT



OJK072267C

Le message d'avertissement « Conduisez prudemment » apparaîtra dans les circonstances suivantes :

- Le régulateur de vitesse adaptatif basé sur la navigation ne peut pas ralentir votre véhicule à une vitesse sécuritaire

## Informations



La fonction de ralentissement automatique en courbe d'autoroute et la fonction de changement automatique de vitesse réglée sur autoroute utilisent le même symbole .

### Ralentissement automatique en courbe d'autoroute

- En fonction de la courbe qui se présente sur la route (ou l'autoroute), le véhicule ralentit, puis à la sortie du virage, il accélère pour atteindre la vitesse réglée du régulateur de vitesse intelligent.
- Le temps de décélération du véhicule peut différer en fonction de la vitesse du véhicule et du degré de la courbe sur la route. Plus la vitesse du véhicule est élevée, plus la décélération démarre rapidement.

### Changement automatique de la vitesse réglée sur autoroute

- La fonction de changement automatique de la vitesse réglée sur autoroute fonctionne lorsque la vitesse réglée du régulateur de vitesse intelligent et la limite de vitesse sur route (ou autoroute) correspondent.
- Alors que la fonction de changement automatique de vitesse réglée sur autoroute est inopérante, lorsque la limite de vitesse sur route (ou autoroute) change, la vitesse réglée du régulateur de vitesse intelligent change automatiquement pour atteindre la limite de vitesse modifiée.
- Si la vitesse réglée de régulateur de vitesse intelligent est ajustée différemment de la limite de vitesse, la fonction de changement automatique de vitesse réglée sur autoroute est en état de veille.
- Si la fonction de changement automatique de la vitesse réglée sur autoroute est passée à l'état de veille en conduisant sur une route autre qu'une route principale (ou autoroute), la fonction de changement automatique de la vitesse réglée sur autoroute fonctionne à nouveau lorsque vous conduisez à nouveau sur une route principale sans régler la vitesse réglée.

- Si la fonction de changement automatique de vitesse réglée sur autoroute passe à l'état de veille en appuyant sur la pédale de frein ou en appuyant sur le contacteur  au volant, appuyez sur le contacteur  pour redémarrer la fonction.
- La fonction de changement automatique de vitesse réglée sur autoroute ne fonctionne pas pour les échangeurs ou les intersections d'autoroute.

### Informations

- **La fonction de changement automatique de vitesse réglée sur autoroute fonctionne uniquement sur la base des limitations de vitesse de la route (ou autoroute), mais elle ne fonctionne pas avec les radars de vitesse.**
- **Lorsque la fonction de changement automatique de vitesse réglée sur autoroute est opérationnelle, le véhicule accélère ou ralentit automatiquement lorsque la limite de vitesse sur route (ou autoroute) change.**
- **La vitesse réglée maximale pour que la fonction de changement automatique réglée sur autoroute est 140 km/h (86 mi/h).**
- **Si la limite de vitesse d'une nouvelle route n'est pas mise à jour dans le système de navigation, la fonction de changement automatique de vitesse réglée sur autoroute peut ne pas fonctionner correctement.**
- **Si l'unité de vitesse est réglée sur une unité autre que l'unité de vitesse utilisée dans votre pays, la fonction de changement automatique de vitesse réglée sur autoroute peut ne pas fonctionner correctement.**

### Limites du régulateur de vitesse intelligent basé sur la navigation

Le régulateur de vitesse adaptatif basé sur la navigation peut ne pas fonctionner normalement dans les circonstances suivantes :

- La navigation ne fonctionne pas correctement
- Les informations routières ne sont pas transmises en raison d'un dysfonctionnement anormal du système d'info-divertissement
- La limite de vitesse et les informations routières dans la navigation ne sont pas mises à jour
- Les informations cartographiques et la route réelle sont différentes en raison des données GPS en temps réel ou d'une erreur d'informations cartographiques
- La navigation recherche un itinéraire pendant la conduite
- La réception des signaux GPS est bloquée, par exemple dans un tunnel
- Une route qui se divise en deux ou plusieurs routes et se rejoint à nouveau

- Le conducteur s'éloigne de la route définie dans la navigation
- L'itinéraire vers la destination est modifié ou annulé en réinitialisant la navigation
- Le véhicule entre sur une aire de repos ou une station service
- Android Auto ou Car Play fonctionne
- La navigation ne parvient pas à détecter la position actuelle du véhicule (par exemple, route surélevée avec ponts d'égagement à proximité des routes générales ou routes en parallèle)
- La navigation est mise à jour pendant la conduite
- La navigation est redémarrée pendant la conduite
- La limite de vitesse de certaines sections change en fonction des situations routières
- Conduite sur une route en construction
- Conduire sur une route qui est contrôlée
- Par mauvais temps, comme de fortes neiges, une pluie battante, etc.
- Conduite sur une route fortement incurvée

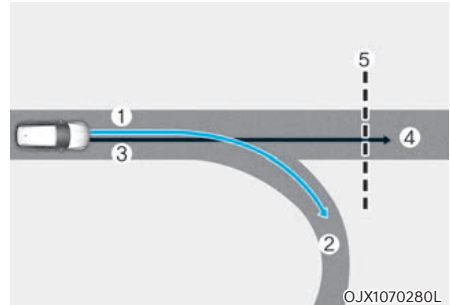

[1] : Trajet défini, [2] : Ligne secondaire, [3] : Trajet de conduite, [4] : Route principal, [5] : Section de route en virage

- Lorsqu'il y a une différence entre le trajet défini par le système de navigation (ligne secondaire) et le trajet de conduite (route principale), la fonction de ralentissement automatique en courbe d'autoroute peut ne pas fonctionner tant que le trajet de conduite est reconnu comme étant la route principale.
- Lorsque le trajet de conduite du véhicule est reconnu comme étant la route principale en maintenant la route principale au lieu du trajet réglé par le système de navigation, la fonction de ralentissement automatique en courbe d'autoroute est opérationnelle. En fonction de la distance avant la courbe et la vitesse réelle du véhicule, la décélération du véhicule peut ne pas être suffisante ou le véhicule peut ralentir rapidement.

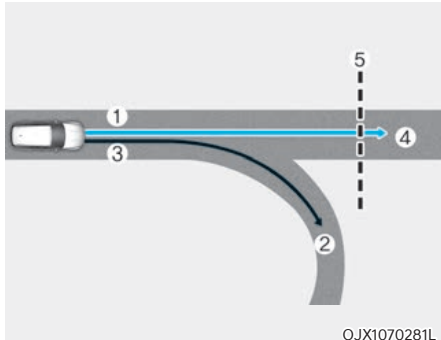

OJX1070281L

[1] : Trajet défini, [2] : Ligne secondaire, [3] : Trajet de conduite, [4] : Route principal, [5] : Section de route en virage

- Lorsqu'il y a une différence entre le trajet défini par le système de navigation (route principale) et le trajet de conduite (ligne secondaire), la fonction de ralentissement automatique en courbe d'autoroute fonctionne sur la base des informations relatives à la courbe sur la route principale.
- Lorsqu'il est jugé que vous conduisez hors de l'itinéraire en entrant dans un échangeur ou une jonction d'autoroute, la fonction de ralentissement automatique en courbe d'autoroute ne fonctionne pas.

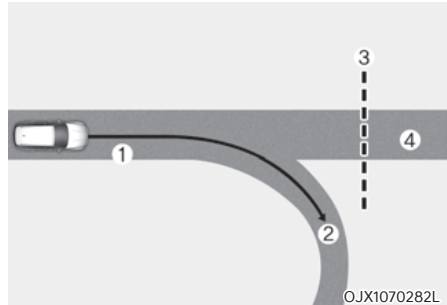

OJX1070282L

[1] : Trajet de conduite, [2] : Ligne secondaire, [3] : Section de route courbe, [4] : Route principale

- Si aucune destination n'est réglée dans le système de navigation, la fonction de ralentissement automatique en courbe d'autoroute fonctionne sur la base des informations relatives à la courbe de la route principale.
- Même si vous quittez la route principale, la fonction de ralentissement automatique en courbe d'autoroute peut ne pas fonctionner provisoirement en fonction des informations du système de navigation concernant la section de courbe sur autoroute.



## AVERTISSEMENT

- Le régulateur de vitesse adaptatif basé sur la navigation ne remplace pas des pratiques de conduite prudente et constitue uniquement une fonction de commodité. Gardez toujours les yeux sur la route, et il est de la responsabilité du conducteur de respecter le code de la route.
- Les informations de limitation de vitesse de la navigation peuvent différer des informations de limitation de vitesse réelles sur la route. Il est de la responsabilité du conducteur de vérifier la limite de vitesse réelle sur la route ou la voie de circulation.
- Le régulateur de vitesse adaptatif basé sur la navigation sera automatiquement annulé lorsque vous quitterez la route principale (ou autoroute). Soyez toujours attentif à la route et aux conditions de circulation lorsque vous conduisez.
- Le régulateur de vitesse adaptatif basé sur la navigation peut ne pas fonctionner en raison de la présence de véhicules devant vous et des conditions de conduite du véhicule. Soyez toujours attentif à la route et aux conditions de circulation lorsque vous conduisez.
- Lorsque vous tractez une remorque ou un autre véhicule, désactivez le régulateur de vitesse adaptatif basé sur la navigation pour des raisons de sécurité.
- Après avoir traversé un péage sur une autoroute, le régulateur de vitesse adaptatif basé sur la navigation fonctionne selon la première voie. Si vous passez sur une autre voie, le régulateur de vitesse intelligent basé sur la navigation pourrait ne pas fonctionner correctement.
- Le véhicule accélère si le conducteur appuie sur la pédale d'accélérateur pendant que le régulateur de vitesse intelligent associé au système de navigation, et la fonction ne ralentit pas le véhicule. Cependant, si la pédale d'accélérateur n'est pas suffisamment enfoncée, le véhicule peut décélérer.
- Si le conducteur accélère et relâche la pédale d'accélérateur pendant que le régulateur de vitesse adaptatif basé sur la navigation est actif, le véhicule peut ne pas ralentir suffisamment ou ralentir rapidement à une vitesse sûre.
- Si la courbe est trop grande ou trop petite, le régulateur de vitesse adaptatif basé sur la navigation peut ne pas fonctionner.



## Informations

- Un délai peut se produire entre le guidage de la navigation et le début et la fin du fonctionnement du régulateur de vitesse adaptatif basé sur la navigation.
- Les informations de vitesse sur le combiné d'instruments et la navigation peuvent différer.
- Même si vous conduisez à une vitesse inférieure à la vitesse réglée du régulateur de vitesse intelligent, l'accélération peut être limitée par les sections de courbe à venir.
- Si le régulateur de vitesse adaptatif basé sur la navigation est actif lorsque vous quittez la route principale pour entrer dans un échangeur, une intersection, une aire de repos, etc., la fonction peut continuer à fonctionner pendant une certaine période de temps.
- La décélération par le régulateur de vitesse intelligent associé au système de navigation peut ne pas être suffisante en raison des conditions routières telles que des surfaces de route inégales, des voies étroites, etc.

## AIDE AU SUIVI SUR LA FILE (LFA) (SI ÉQUIPÉ)

L'assistance au suivi de file est conçue pour aider à détecter les lignes de marquage ou les véhicules sur la route et intervenir sur la direction afin d'aider à garder le véhicule dans sa voie.

### Capteur de détection



[1] : Caméra frontale

La caméra avant est utilisée comme un détecteur pour repérer les marquages des voies et les véhicules se trouvant devant.

Reportez-vous à l'image ci-dessus pour la position détaillée du capteur de détection.

### ATTENTION

**Pour plus de détails sur les précautions relatives à la caméra avant, reportez-vous à la section « Assistance à la prévention des collisions avant (FCA) » dans ce chapitre.**

## Réglages de l'assistance au suivi de voie

### Caractéristiques des réglages

■ Type A

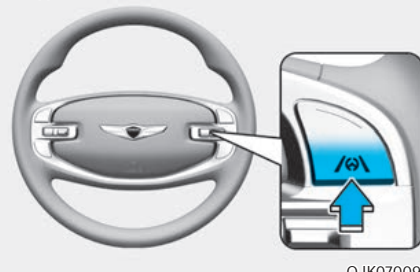

OJK07009N

■ Type B



OJK073268N

### Activation/désactivation de l'assistance au suivi de file

Avec le moteur en marche, appuyez brièvement sur le bouton Lane Driving Assist (Assistance au maintien dans la voie) situé sur le volant pour activer l'assistance au suivi de voie. Le témoin  gris ou vert s'allume sur le combiné d'instruments.

Appuyez de nouveau sur le bouton pour désactiver la fonction.



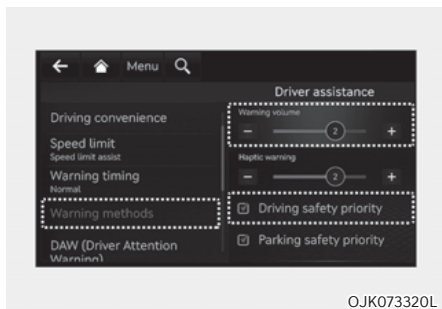

OJK073320L

### Méthodes d'avertissement

Moteur allumé, allez dans « Configuration → Véhicule → Assistance au conducteur → Méthodes d'avertissement » depuis les paramètres du système d'infodivertissement pour sélectionner ce qui suit :

- Volume du signal sonore : le volume du signal sonore peut être ajusté.  
Si vous éteignez le volume du signal sonore, pour votre sécurité, la fonction d'absence de mains au volant peut vous avertir d'un bas volume.
- Priorité à la sécurité de conduite : votre véhicule baisse tous les autres volumes audio lorsque l'avertissement du système d'assistance au conducteur retentit.

### **i** Informations

- Si vous changez les méthodes d'avertissement, les méthodes d'avertissement des autres systèmes d'assistance au conducteur peuvent changer.
- Les méthodes d'avertissement conserveront leur dernier réglage même si le véhicule est redémarré.
- Le menu des réglages peut ne pas être disponible pour votre véhicule selon les caractéristiques et les spécifications du véhicule.

### **!** ATTENTION

Lorsqu'une remorque est reliée au faisceau de l'attelage de votre véhicule, l'assistance centre de voie est automatiquement désactivée (si équipé). Dans ce cas, l'assistance centre de voie n'est pas fonctionnelle. Gardez toujours les yeux sur la route.

## Fonctionnement de l'assistance au suivi de voie

### Avertissement et contrôle



OJK070096

### Assistance active au suivi de file

Si le véhicule qui précède et/ou les deux lignes de marquage de la voie sont détectés et que la vitesse de votre véhicule est inférieure à 200 km/h (120 mi/h), le témoin vert  s'allumera dans le combiné d'instruments et l'assistance au maintien de voie aidera à centrer le véhicule dans sa voie en assistant la direction.

### **!** ATTENTION

Lorsque le volant n'est pas assisté, le témoin  clignote en blanc et passe au gris.

### ■ Type A



OJK070078L

### ■ Type B

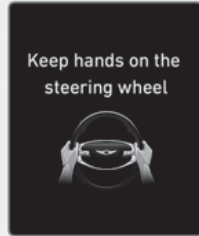

OJK070136L

### Rappel des mains sur le volant

Si le conducteur retire ses mains du volant pendant plusieurs secondes, le message 'Place hands on steering wheel (Remettez les mains sur le volant)' (ou 'Keep hands steering wheel (Gardez les mains sur le volant)') apparaîtra et un signal sonore retentira par phases.

Première étape : Message d'avertissement

Deuxième étape : Message d'avertissement (volant rouge) et signal sonore

### ■ Type A

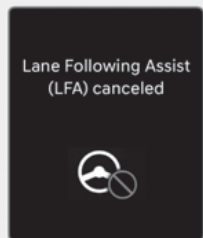

OTM070117N

### ■ Type B

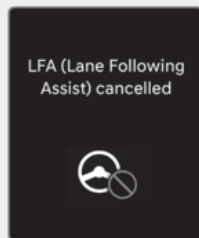

OTM070117L

Si le conducteur n'a toujours pas les mains sur le volant après le rappel, le message « Lane Following Assist (LFA) canceled (ou LFA (Lane Following Assist) cancelled) (Assistance au suivi de file (LFA) annulée) » s'affichera et l'assistance au suivi de file sera automatiquement annulée.



### AVERTISSEMENT

- Le volant peut ne pas être assisté si le volant est maintenu très serré ou si le volant est braqué au-delà d'un certain degré.
- L'assistance au suivi de voie ne fonctionne pas en permanence. Le conducteur a la responsabilité de diriger prudemment le véhicule et de le maintenir dans sa voie.
- Le message d'avertissement de volant lâché peut s'afficher en retard selon les conditions de circulation. Gardez toujours les mains sur le volant lorsque vous conduisez.
- Si le volant est tenu très légèrement, le rappel des mains sur le volant peut encore s'afficher, car l'aide au maintien de voie peut ne pas reconnaître que le conducteur a les mains sur le volant.
- Si vous fixez des objets sur le volant, le rappel des mains sur le volant risque de ne pas fonctionner correctement.

## **i** Informations

- Pour plus de détails sur le réglage des fonctions du système d'infodivertissement, reportez-vous à la section « Réglages du véhicule » au chapitre 4.
- Lorsque les deux lignes de marquage de voie sont détectées, les lignes dans le combiné d'instruments passent du gris au blanc.

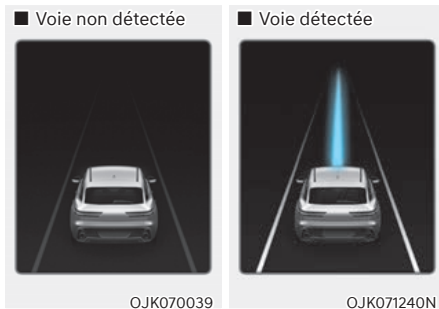

- Si les lignes de marquage ne sont pas détectées, l'intervention sur la direction de l'assistance au suivi de file peut être limitée en fonction de la présence d'un véhicule devant ou des conditions de circulation du véhicule.
- Même si la direction est prise en main par l'assistance au suivi de file, le conducteur peut contrôler le volant.
- Le volant peut sembler plus lourd lorsque la direction est contrôlée par l'assistance au suivi de file que lorsqu'elle ne l'est pas.

## Dysfonctionnement et limites de l'assistance au suivi de file

### Dysfonctionnement de l'assistance au suivi de file

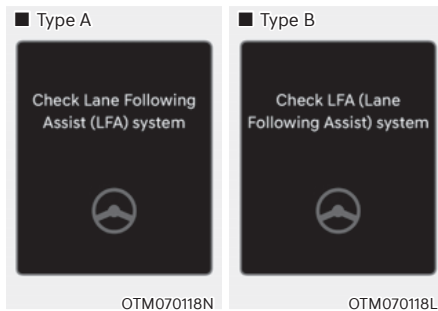

Lorsque l'assistance au suivi de voie ne fonctionne pas correctement, le message "Check Lane Following Assist (LFA) system" (Contrôlez le système d'assistance au suivi de voie) (ou "Check LFA (Lane Following Assist) system" (Contrôlez le LFA)) apparaîtra sur le combiné d'instruments pendant plusieurs secondes et le témoin d'avertissement principal (⚠) s'allume sur le combiné d'instruments. Dans ce cas, nous vous conseillons de faire inspecter le véhicule par un concessionnaire agréé pour les produits de la marque Genesis.

### Limites de l'assistance au suivi de file

Pour plus de détails sur les précautions relatives à l'assistance au suivi de voie, reportez-vous à la section « Aide au maintien de voie(LKA) » dans ce chapitre.

## **i** Informations

Pour plus de détails sur les précautions relatives à l'assistance au suivi à voie, reportez-vous à la section « Aide au maintien dans la file(LKA) » dans ce chapitre.

## AIDE À LA CONDUITE SUR AUTOROUTE (HDA) (SI ÉQUIPÉ)

### Fonction de base

L'assistance à la conduite sur autoroute est conçue pour aider à détecter les véhicules et les voies devant vous, et aider à maintenir la distance par rapport au véhicule qui précède, à maintenir la vitesse définie et à maintenir le véhicule sur la voie lorsque vous roulez sur une route (ou une autoroute).

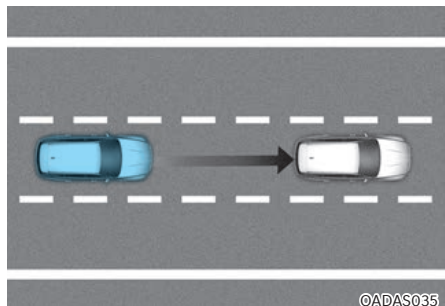

### Aide au changement de voie sur route (si équipé)

La fonction d'aide au changement de file sur route permet de changer de file sur la base du léger mouvement effectué par le conducteur sur le comodo de clignotants si la fonction estime que le changement de file est possible.

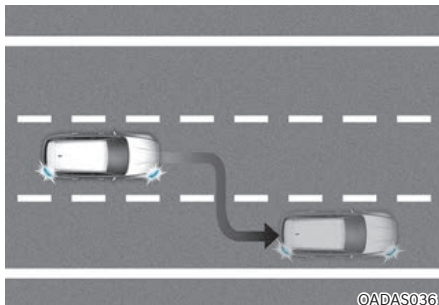

### **i** Informations

- L'aide à la conduite sur autoroute est disponible uniquement sur certaines autoroutes.
  - \* Une autoroute est une route où les entrées et les sorties sont limitées et qui supporte un flux de trafic ininterrompu à grande vitesse. Seules les voitures particulières et les motos sont admises sur les autoroutes.
- D'autres autoroutes pourront être ajoutées au fil des mises à jour de la navigation.

### **i** Informations

L'assistance à la conduite sur autoroute fonctionne sur les routes principales (ou autoroutes) et ne fonctionne pas sur les échangeurs ou les jonctions.

## Capteur de détection

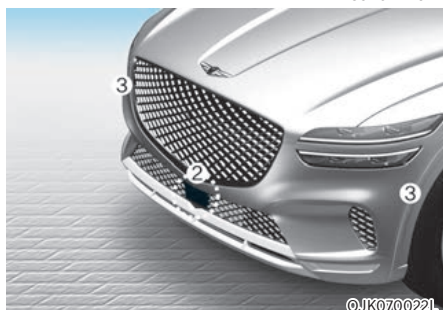

- [1] : Caméra avant, [2] : Radar avant,  
[3] : Radar d'angle avant (si équipé),  
[4] : Radar d'angle arrière (si équipé)

Reportez-vous à l'image ci-dessus pour la position détaillée des capteurs de détections.



### ATTENTION

Pour plus de détails sur les précautions relatives aux capteurs de détection, reportez-vous à la section « Assistance évitement collision avant (FCA) » dans ce chapitre.

## Réglages de l'assistance à la conduite sur autoroute

### Caractéristiques des réglages

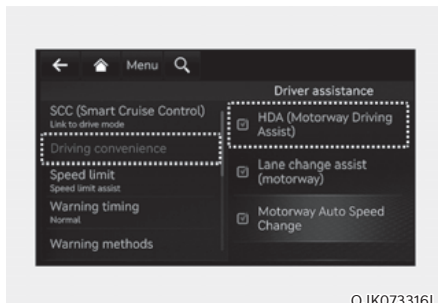

### Fonction de base

Lorsque le moteur est en marche, sélectionnez ou désélectionnez « Driver Assistance (Assistance cond.) » → Driving Convenience (Confort de conduite) » dans le menu Réglages pour déterminer s'il faut ou non utiliser chaque fonction.

- Si « Aide à la conduite sur autoroute (HDA (assist. conduite sur autoroute)) » est sélectionné, cela permet de maintenir la distance par rapport au véhicule qui précède, à maintenir la vitesse définie et à maintenir le véhicule dans la voie.

### Assistance au changement de voie sur autoroute (Assistance de changement de file (autoroute)) (si équipé)

- Si « Assistance au changement de voie sur autoroute (Assistance de changement de file (autoroute)) » est sélectionnée, cela permet d'aider le conducteur à changer de file.

## **i** Informations

- Lorsque « Aide à la conduite sur autoroute (HDA (assist. conduite sur autoroute)) » est désélectionnée, le réglage de « Assistance au changement de voie sur autoroute » ne peut pas être modifié.
- En cas de problème avec les fonctions, les paramètres ne peuvent pas être modifiés. Nous vous conseillons de faire inspecter le véhicule par un concessionnaire agréé pour les produits de la marque Genesis.
- Si le moteur est redémarré, les fonctions conserveront le dernier réglage.

## **!** AVERTISSEMENT

Pour votre sécurité, modifiez uniquement les réglages après avoir garé le véhicule dans un endroit sûr.

## **!** ATTENTION

Lorsqu'une remorque est reliée au faisceau de l'attelage de votre véhicule, l'assistance de conduite sur autoroute est automatiquement désactivée (si équipé). Dans ce cas, l'assistance de conduite sur autoroute n'est pas fonctionnelle.

Gardez toujours les yeux sur la route.

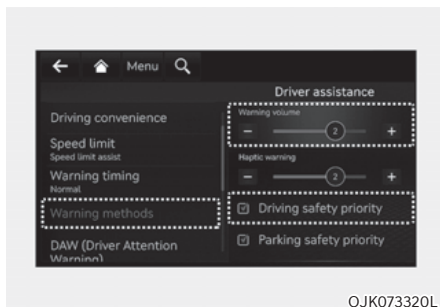

OJK073320L

## Méthodes d'avertissement

Moteur allumé, allez dans « Configuration → Véhicule → Assistance au conducteur → Méthodes d'avertissement » depuis les paramètres du système d'infodivertissement pour sélectionner ce qui suit :

- Volume du signal sonore : le volume du signal sonore peut être ajusté.  
Si vous éteignez le volume du signal sonore, pour votre sécurité, la fonction d'absence de mains au volant peut vous avertir d'un bas volume.
- Priorité à la sécurité de conduite : votre véhicule baisse tous les autres volumes audio lorsque l'avertissement du système d'assistance au conducteur retentit.

## **i** Informations

- Si vous changez les méthodes d'avertissement, les méthodes d'avertissement des autres systèmes d'assistance au conducteur peuvent changer.
- Les méthodes d'avertissement conserveront leur dernier réglage même si le véhicule est redémarré.
- Le menu des réglages peut ne pas être disponible pour votre véhicule selon les caractéristiques et les spécifications du véhicule.

## Fonctionnement de l'assistance à la conduite sur autoroute

### Fonction de base

#### Affichage et contrôle

Vous pouvez voir le statut de fonctionnement de l'assistance à la conduite sur autoroute dans la vue Aide à la conduite sur le combiné d'instruments. Consultez la section "Modes d'affichage" au Chapitre 4.

L'assistance à la conduite sur autoroute s'affichera comme ci-dessous en fonction du statut de la fonction.

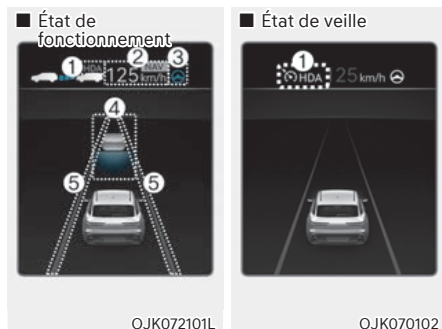

- (1) Indicateur d'aide à la conduite sur autoroute, s'il y a un véhicule devant vous et le niveau de distance sélectionné s'affiche.

\* Indicateur d'assistance à la conduite sur autoroute

- Vert HDA : État de fonctionnement
- Gris HDA : État de veille
- HDA blanc clignotant : État d'accélérateur enfoncé

- (2) La vitesse de consigne est affichée.
- (3) Indicateur d'assistance au suivi de voie affiché.
- (4) L'éventuelle présence d'un véhicule devant et la distance sélectionnée sont affichées.
- (5) L'état de détection de la voie s'affiche.

### i Informations

Pour plus de détails sur l'affichage, reportez-vous aux sections « Régulateur de vitesse adaptatif (SCC) » et « Assistance au suivi de voie (LFA) » dans ce chapitre.

#### Fonctionnement de l'assistance à la conduite sur autoroute

L'assistant à la conduite sur autoroute fonctionne quand :

- Conduire sur la route principale des autoroutes, et activer l'aide à la conduite sur autoroute en appuyant sur le bouton assistance à la conduite (🚗).
- S'engager sur la route principale d'une autoroute alors que l'assistance au suivi de voie et le régulateur de vitesse intelligent fonctionnent.

### i Informations

- Lors de la conduite sur les routes principales (ou autoroutes), si le régulateur de vitesse intelligent commence à fonctionner, l'aide à la conduite sur autoroute fonctionne.
- Lorsque vous entrez sur des routes principales (ou autoroutes) lorsque le régulateur de vitesse adaptatif est actif, l'assistance à la conduite sur autoroute ne s'activera pas si l'assistant de suivi de voie est désactivé.

- Redémarrage après l'arrêt

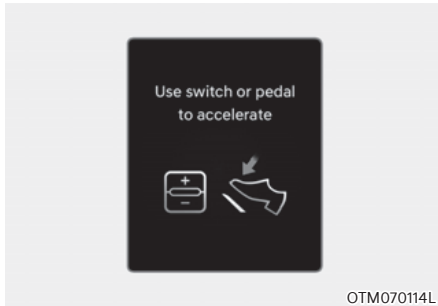

Lorsque l'assistance à la conduite sur route fonctionne, votre véhicule s'arrête s'il est détecté que le véhicule devant vous s'arrête. Également, s'il est détecté que le véhicule qui précède démarre dans les 30 secondes qui suivent l'arrêt, votre véhicule démarre aussi. En outre, une fois que le véhicule est arrêté et que 30 secondes se sont écoulées, le message « Use switch or pedal to accelerate » (Utilisation bouton ou pédale pour accélérer) apparaîtra dans le combiné d'instruments. Appuyez sur la pédale d'accélérateur ou sur le commutateur +, - ou sur  pour commencer à conduire.

- Rappel des mains sur le volant

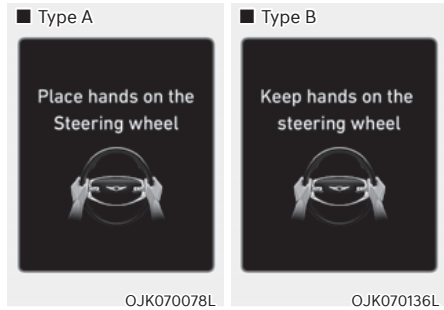

Si le conducteur retire ses mains du volant pendant plusieurs secondes, le message 'Place hands on steering wheel (Remettez les mains sur le volant)' (ou 'Keep hands steering wheel (Gardez les mains sur le volant)') apparaîtra et un signal sonore retentira par phases.

Première étape : Message d'avertissement  
Deuxième étape : Message d'avertissement (volant rouge) et signal sonore



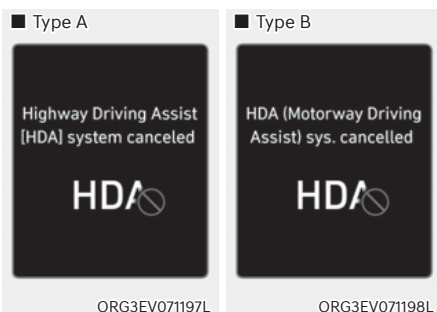

Si le conducteur n'a toujours pas les mains sur le volant après le rappel, le message « Highway Driving Assist (HDA) canceled » (Système HDA (conduite autoroute) désactivé) (ou « HDA (Highway Driving Assist) cancelled ») apparaîtra et l'assistance à la conduite sur autoroute et l'assistance au changement de file seront automatiquement annulées.

- Limite de vitesse de conduite

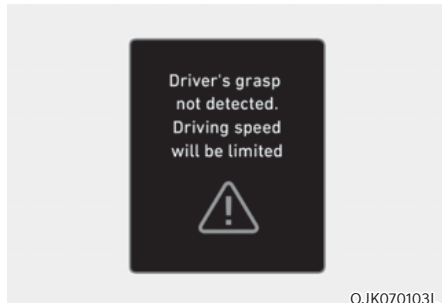

Lorsque l'assistance à la conduite sur autoroute est annulée par l'avertissement de mains hors du volant, la vitesse de conduite est limitée.

Lorsque que la fonction de limitation de vitesse de conduite fonctionne, la tenue du volant par le conducteur n'est pas détectée. La vitesse de conduite sera limitée. Un message d'avertissement apparaîtra sur le combiné d'instruments et un avertissement sonore retentira en continu.

- Conduite sur l'un des côtés de la file (si équipé)

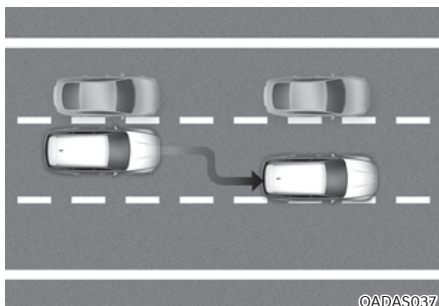

Lorsque le véhicule roule à plus de 60 km/h (40 mi/h), si un véhicule autour de vous roule près de votre véhicule, votre véhicule contrôle la direction dans le sens opposé du véhicule pour permettre une conduite sécurisée.

Si des véhicules détectés se trouvent des deux côtés de la file et roulent très près de vous, la fonction ne fera pas dévier le véhicule vers l'autre voie.

#### Mise en veille de l'assistance à la conduite sur autoroute

Lorsque le régulateur de vitesse adaptatif est temporairement annulé pendant que l'assistance à la conduite sur autoroute est en cours d'exécution, l'assistance à la conduite sur autoroute passe en état de veille. À ce moment, l'assistance au suivi de voie fonctionnera normalement.

## **i** Informations

- La limite de vitesse de conduite vous aider à conduire à une vitesse inférieure à 60 km/h (40 mi/h). À ce stade, le véhicule ralentit en raison du véhicule qui roule devant. Une fois que le véhicule a ralenti, il ne peut pas accélérer automatiquement.
- La limite de vitesse de conduite s'annule dans les circonstances suivantes :
  - Lorsque le conducteur saisit à nouveau le volant
  - Lorsque le conducteur active l'assistance de suivi de voie en appuyant sur le bouton d'assistance de conduite dans la file
  - Quand le commutateur +, -, || ↻ ou le bouton  est enfoncé, ou la pédale d'accélérateur ou la pédale de frein est enfoncée





## **Aide au changement de voie sur route (si équipé)**

### Affichage et contrôle

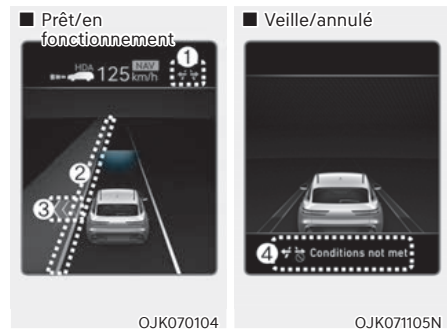
Vous pouvez voir le statut de fonctionnement de l'assistance au changement de file sur autoroute dans la vue Aide à la conduite sur le combiné d'instruments. Consultez la section "Modes d'affichage" au Chapitre 4.

La fonction de changement de voie d'autoroute sera affichée comme ci-dessous en fonction du statut de la fonction.



- (1) Indicateur d'assistance au changement de voie sur autoroute
  -  vert allumé : État prêt
  -  vert clignotant : État de fonctionnement
  - Allumé en gris  : État de veille
  -  blanc clignotant : État annulé
- (2) Ligne de voie verte
 

La ligne de voie verte s'affiche lorsque la fonction commence à fonctionner et jusqu'à ce que le véhicule passe sur la ligne de voie.
- (3) Flèche verte et ombre
 

La flèche verte s'affiche lorsqu'un certain temps s'est écoulé après que la fonction a commencé à fonctionner et jusqu'à ce que le changement de voie soit terminé.
- (4) Message
  - Un message s'affiche lorsque la fonction ne fonctionne pas même si le levier de clignotant est utilisé.
  - Un message s'affiche lorsque la fonction est annulée pendant le fonctionnement.

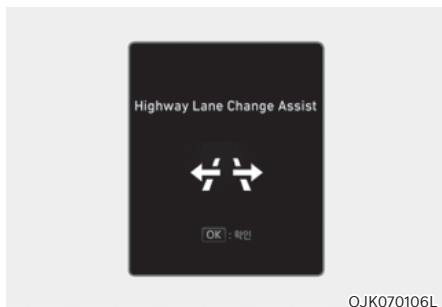

OJK070106L

### Pour activer l'Assistance au changement de file sur autoroute

La fonction d'aide au changement de file sur autoroute est activée lorsque les conditions suivantes sont remplies :

- Le bouton d'aide à la conduite ou le bouton d'aide au suivi de voie est utilisé pour activer l'assistance à la conduite sur autoroute.
- La touche OK sur le volant est enfoncée alors qu'un message demandant d'utiliser l'assistance au changement de file sur autoroute s'affiche sur le combiné d'instruments.

### Assistance au changement de voie sur autoroute prête à fonctionner

Lorsque la fonction d'aide au changement de file sur autoroute est activée, la fonction est prête à fonctionner lorsque toutes les conditions suivantes sont remplies :

- L'aide à la conduite sur autoroute fonctionne
- Assistance au suivi de voie activée
- Un véhicule dans la zone arrière de votre véhicule est détecté plus d'une fois après la mise en position ON du moteur
- Votre véhicule roule à plus de 80 km/h (50 mi/h)
- L'avertissement mains hors du volant ne s'affiche pas sur le combiné d'instruments
- Les feux de détresse sont éteints

## Informations

- Pendant que la fonction d'assistance au changement de voie est activée (indicateur allumé), l'assistance au suivi de voie ne s'annule pas même si le clignotant ou les feux de détresse fonctionnent.
- La fonction d'aide au changement de file est automatiquement désactivée lorsque le véhicule roule dans les conditions suivantes :
  - Une bande de circulation
  - Route avec une intersection ou un passage pour piétons
  - Une route n'ayant pas de structure comme une bande médiane, des rails de sécurité, etc.
  - Il y a un piéton ou un cycliste sur la route
- Lorsque la fonction est à l'état prêt, et que le véhicule roule à moins de 75 km/h (45 mi/h), la fonction passe à l'état de veille.

## AVERTISSEMENT

Lorsque la fonction d'aide au changement de file sur autoroute est désactivée alors que le véhicule roule, l'aide à la direction est temporairement annulée. Soyez toujours prudent en conduisant.

### Assistance au changement de voie sur autoroute

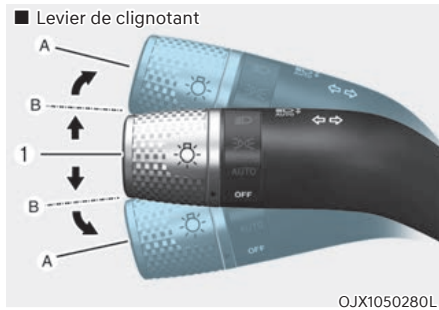

[1] : Centre

La fonction d'aide au changement de voie se met en marche lorsque vous poussez le levier des clignotants vers le haut ou vers le bas en position A ou B alors que la fonction est à l'état prêt (indicateur  vert) et toutes les conditions suivantes sont remplies :

- Le conducteur a la main sur le volant
- Il n'y a aucun risque de collision dans le sens du changement de voie
- Il y a une seule ligne de voie discontinue dans le sens du changement de voie
- Il n'y a pas d'avertissement d'aide à l'évitement de collision avant et d'aide à l'évitement de collision d'angle mort
- Le véhicule roule au milieu de la voie (ne doit pas rouler près d'un côté de la voie)
- La route sur laquelle vous conduisez ou la route sur laquelle vous êtes sur le point de changer de voie est une route que la fonction peut utiliser

### Informations

- Lorsque le levier de clignotants est mis en position A, la fonction d'aide au changement de voie sur autoroute est effectuée. Si le levier de clignotants est remis en position centrale (1) avant que le véhicule ne roule sur la ligne, l'aide au changement de voie sur autoroute est désactivée. Si le levier de clignotants est remis en position centrale (1) après que le véhicule a roulé sur la ligne, l'aide au changement de voie sur autoroute change de voie et désactive le clignotant une fois le changement de file effectué.
- Lorsque le levier de clignotants est placé en position B pendant un certain temps, la flèche verte apparaît. À ce moment, même si le levier est relâché et revient dans sa position d'origine (1), le changement de file est toujours assisté.
- Alors que le changement de file est effectué à l'aide de la fonction, le témoin de clignotants clignote même lorsque le levier de clignotants n'est pas maintenu et le témoin de clignotant s'éteint lorsque le changement de file est terminé.

### Assistance au changement de voie sur autoroute en veille

La fonction d'aide au changement de voie sera en veille lorsque l'une des conditions d'état « prêt » n'est pas remplie, ou lorsque vous entrez ou roulez sur l'une des routes suivantes :

- Route à une certaine distance du péage sur la route principale (ou autoroute)
- La route devant vous se termine sans échangeur ni jonction
- Route aux virages serrés
- Route à voies étroites
- Route en construction

### Assistance au changement de voie sur autoroute annulée

La fonction sera annulée lorsque :

- Le levier des clignotants est déplacé en position A pendant que la fonction d'assistance au changement de voie sur autoroute fonctionne et est placé au centre (1) avant de passer sur la ligne de voie.
- Le levier des clignotants est activé dans le sens inverse du changement de voie
- Le volant est tourné brusquement



### AVERTISSEMENT

- Lorsque l'assistance à la conduite sur autoroute est active, elle s'annule si l'un des événements suivants se produit :
  - L'assistance à la conduite sur autoroute est désactivée
  - L'assistance de suivi de voie ou le régulateur de vitesse adaptatif est désactivé ou temporairement annulé
  - Un message d'avertissement mains hors du volant s'affiche sur le combiné d'instruments
  - Les feux de détresse sont allumés
  - Le message d'avertissement d'assistance d'évitement de collision avant ou l'assistance à l'évitement de collision d'angle mort s'affiche
  - Une collision possible est détectée dans la voie suivante, même s'il n'y a pas d'avertissement d'aide à l'évitement de collision avant et d'angle mort
  - Pénétrer sur une route en construction
  - La voie cible pour effectuer un changement de voie disparaît
  - La voie cible pour effectuer un changement de voie n'est pas détectée
  - Il y a un problème avec les clignotants
- La fonction d'assistance au changement de voie est désactivée (la fonction est désactivée lorsqu'elle est désactivée dans le menu des paramètres, lorsque la route devient une route à sens unique, lorsqu'il y a une intersection ou un passage piétons devant, lorsque vous entrez dans une route sans structure, comme une bande médiane, rail de sécurité, etc. ou lorsqu'il y a un piéton ou un cycliste sur la voie de circulation.)
- Votre véhicule roule à moins de 75 km/h (45 mi/h)
- Quand la fonction est active, lorsque la fonction est annulée, en fonction des conditions de conduite, le véhicule peut rouler jusqu'au milieu de la voie de circulation ou l'aide à la direction peut s'arrêter. Soyez toujours attentif à la route et aux conditions de circulation lorsque vous conduisez.
- La fonction peut ne pas fonctionner normalement sur les routes avec des piétons ou des cyclistes, comme une intersection ou un passage pour piétons. Soyez toujours attentif à la route et aux conditions de circulation lorsque vous conduisez.

## Dysfonctionnement et limites de l'assistance à la conduite sur autoroute

### Dysfonctionnement de l'assistance à la conduite sur autoroute



Lorsque la fonction d'assistance à la conduite sur autoroute ou de changement de voie ne fonctionne pas correctement, le message d'avertissement « Check Highway Driving Assist (HDA) system » ou « Check Lane Change Assist function » (Vérifier l'assistance à la conduite sur route ou Vérifier la fonction d'aide au changement de voie) apparaît et le voyant d'avertissement  s'allume sur le combiné d'instruments. Nous vous conseillons de faire inspecter le véhicule par un concessionnaire agréé pour les produits de la marque Genesis.

### AVERTISSEMENT

- Le conducteur est responsable du contrôle du véhicule pour une conduite sûre.
- Gardez toujours les mains sur le volant lorsque vous conduisez.
- L'assistance à la conduite sur autoroute est une fonction supplémentaire qui aide le conducteur à conduire le véhicule et n'est pas une fonction de conduite autonome complète. Vérifiez toujours les conditions routières et, si nécessaire, prenez les mesures appropriées pour conduire en toute sécurité.
- Gardez toujours les yeux sur la route, et il est de la responsabilité du conducteur de respecter le code de la route. Le constructeur n'est pas responsable des infractions au code de la route ou des accidents occasionnés par le conducteur.
- L'assistance à la conduite sur autoroute peut ne pas être en mesure de reconnaître toutes les situations de circulation. L'assistance à la conduite sur autoroute peut ne pas détecter d'éventuelles collisions en raison de ses limites. Ayez toujours conscience des limites de la fonction. Des obstacles comme des véhicules, des motos, des vélos, des piétons, des objets non spécifiés, des structures telles que des garde-corps et des barrières de péage etc. pouvant entrer en collision avec le véhicule peuvent ne pas être détectés.
- L'assistance à la conduite sur autoroute se désactive automatiquement dans les situations suivantes :
  - Conduite sur des routes sur lesquelles l'Assistance à la conduite sur autoroute ne fonctionne pas, telles qu'une aire de repos, une intersection, un croisement, etc.
  - La navigation ne fonctionne pas correctement, par exemple lorsque la navigation est mise à jour ou redémarrée
- L'assistance à la conduite sur autoroute peut s'activer par inadvertance ou se désactiver selon les conditions de la route (informations de navigation) et les environs.
- La fonction d'assistance au suivi de voie peut être temporairement désactivée lorsque la caméra avant ne peut pas détecter correctement les voies ou lorsque l'avertissement de mains sur le volant est activé.
- Il est possible que vous n'entendiez pas le signal sonore de l'assistance à la conduite sur autoroute s'il y a du bruit autour de vous.

- **Si le véhicule roule à grande vitesse au-dessus d'une certaine vitesse dans une courbe, votre véhicule peut rouler vers un côté ou s'écarter de la voie de circulation.**
- **Lorsque vous tractez une remorque ou un autre véhicule, désactivez l'assistance à la conduite sur autoroute pour des raisons de sécurité.**
- **Le message d'avertissement mains sur le volant peut apparaître tôt ou tard selon la façon dont le volant est tenu ou l'état de la route. Gardez toujours les mains sur le volant lorsque vous conduisez.**
- **Pour votre sécurité, consultez le manuel de l'utilisateur avant d'utiliser l'assistance à la conduite sur autoroute.**
- **L'aide à la conduite sur autoroute ne fonctionne pas immédiatement après le démarrage du moteur, ou lorsque les capteurs de détection ou le système de navigation sont initialisés.**
- La réception des signaux GPS est bloquée, par exemple dans un tunnel
- Le conducteur abandonne l'itinéraire ou l'itinéraire vers la destination a été modifié ou annulé suite à une réinitialisation de la navigation.
- Le véhicule entre sur une aire de repos ou une station service
- Android Auto ou Car Play fonctionne
- La navigation ne parvient pas à détecter la position actuelle du véhicule (par exemple, route surélevée avec ponts d'étagement à proximité des routes générales ou routes en parallèle)
- La ligne blanche discontinue unique ou le bord de la route ne peuvent pas être détectés
- La route est temporairement contrôlée en raison de travaux, etc.
- Il n'y a pas de structure, comme une bande médiane, des rails de sécurité, etc., sur la route
- Il y a une voie changeante dans le sens du changement de voie

### **Limites de l'assistance à la conduite sur autoroute**

La fonction d'assistance à la conduite sur autoroute et de changement de voie peut ne pas fonctionner normalement ou ne pas fonctionner dans les circonstances suivantes :

- Les informations de la carte et la route réelle sont différentes car la navigation n'est pas mise à jour
- Les informations cartographiques et la route réelle sont différentes en raison des données GPS en temps réel ou d'une erreur d'informations cartographiques
- Le système d'infodivertissement est surchargé par l'exécution simultanée de fonctions telles que la recherche d'itinéraire, la lecture vidéo, la reconnaissance vocale, etc.

### **i Informations**

**Pour plus de détails sur les limites relatives à la caméra avant, au radar avant, aux radars d'angle avant et arrière reportez-vous à la section « Assistance d'évitement de collision avant (FCA) » dans ce chapitre.**

## ÉCRAN DE RECU (RVM)



OJK070053

La caméra de recul affiche à l'écran la zone située derrière le véhicule pour vous aider à vous stationner ou à reculer.

### Capteur de détection

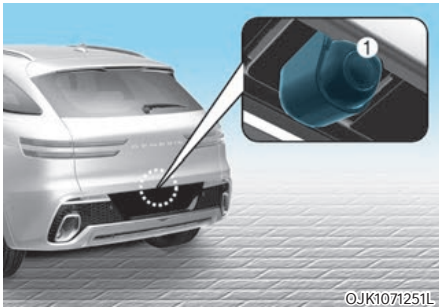

©JK1071251L

[1] : Caméra de vue arrière large

Reportez-vous à l'image ci-dessus pour la position détaillée du capteur de détection.

## Réglages de l'écran de recul

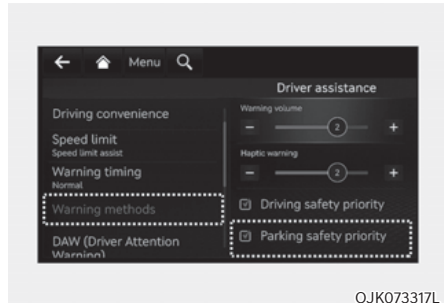

OJK073317L

### Méthodes d'avertissement

Moteur allumé, allez dans « Configuration → Véhicule → Assistance au conducteur → Méthodes d'avertissement » depuis les paramètres du système d'infodivertissement pour sélectionner ce qui suit :

- Priorité à la sécurité de stationnement : votre véhicule réduit tous les autres volumes audio lorsque l'écran de recul fonctionne.

### Informations

- Si vous changez les méthodes d'avertissement, les méthodes d'avertissement des autres systèmes d'assistance au conducteur peuvent changer.
- Les méthodes d'avertissement conserveront leur dernier réglage même si le véhicule est redémarré.
- Le menu des réglages peut ne pas être disponible pour votre véhicule selon les caractéristiques et les spécifications du véhicule.



## Paramètres de la caméra

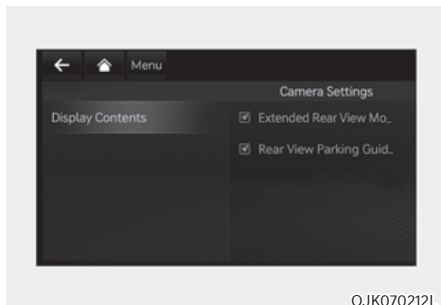

OJK070212L

Vous pouvez modifier les paramètres de la caméra de recul en appuyant sur l'icône de configuration (⚙️) sur l'écran lorsque le système fonctionne ou sélectionnez « Driver Assistance → Parking Safety → Camera Settings (Assistance cond. → Sécurité de stationnement → Paramètres de la caméra) » dans le menu Réglages lorsque le bouton de démarrage/d'arrêt du moteur est en position ON.

## **i** Informations

- La ligne de guidage horizontale de la vue arrière de l'aide au stationnement indique la distance de 0,5 m (1,6 ft.), 1 m (3,3 ft.) et 2,3 m (7,6 ft.) du véhicule.
- La ligne de guidage horizontale de la vue arrière du haut de l'aide au stationnement indique la distance d'ouverture du hayon et la distance de 1,5 m depuis le véhicule.

## Fonctionnement de l'écran de recul

### Bouton de fonctionnement



©JK070066L

### Bouton de stationnement/vue

Appuyez sur le bouton Stationnement/vue (1) pour activer la caméra de recul.

Appuyez de nouveau sur le bouton pour désactiver la fonction.

### Vue arrière

#### Conditions de fonctionnement

- Passez la vitesse sur R (marche arrière), l'image s'affichera à l'écran.
- Appuyez sur le bouton Parking/vue (1) pendant que la vitesse est en P (stationnement), l'image apparaîtra à l'écran.

#### Conditions de désactivation

- La vue arrière ne peut pas être désactivée avec le rapport sur R (marche arrière).
- Appuyez à nouveau sur le bouton Parking/vue (1) pendant que le rapport est en position P (stationnement) avec la vue arrière sur l'écran, la vue arrière s'éteindra.
- Passez la vitesse de R (marche arrière) à P (stationnement) et la vue arrière s'éteindra.

### Moniteur de vue arrière élargie

La vue arrière continuera de s'afficher à l'écran pour vous aider lors du stationnement.

#### Conditions de fonctionnement

Si le rapport passe de R (marche arrière) à N (point mort) ou D (conduite), la vue arrière sera activée.

#### Conditions de désactivation

- Lorsque le véhicule roule à une vitesse supérieure à 10 km/h (6 mph), la vue arrière s'éteint.
- Passez la vitesse à P (stationnement) et la vue arrière s'éteindra.

### Vue arrière en conduisant



Le conducteur peut visualiser l'arrière du véhicule en roulant, ce qui peut l'aider à conduire en toute sécurité.

#### Conditions de fonctionnement

Appuyez sur le bouton Parking/vue (1) pendant que la vitesse est en D (conduite) ou N (point mort), l'image apparaîtra à l'écran.

#### Conditions de désactivation

- Appuyez à nouveau sur le bouton Parking/vue (1), la vue arrière de conduite s'éteindra.
- Appuyez sur l'un des boutons du système d'infodivertissement (2), la vue arrière de conduite s'éteindra.
- Passez la vitesse à P (stationnement) et la vue arrière de conduite s'éteindra.

#### Lors du fonctionnement

Si la marche arrière (R) est engagée et que la vue arrière est affichée à l'écran en cours de conduite, l'écran passera à la vue arrière avec les repères de stationnement.

### Vue arrière du dessus

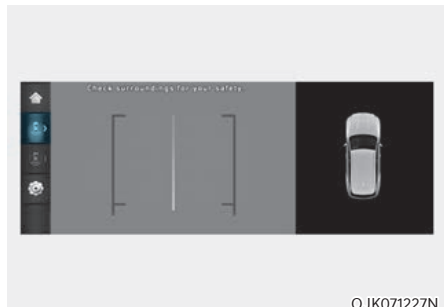

Lorsque vous touchez l'icône , la vue de dessus s'affiche à l'écran et indique la distance par rapport au véhicule à l'arrière de votre véhicule pendant le stationnement.

## Dysfonctionnement et limites de l'écran de recul

### ***Dysfonctionnement de l'écran de recul***

Lorsque la caméra de recul ne fonctionne pas correctement ou que l'écran scintille ou que l'image de la caméra ne s'affiche pas normalement, nous vous conseillons de faire inspecter le véhicule par un concessionnaire Genesis agréé.

### ***Limites de l'écran de recul***

Lorsque le véhicule est arrêté pendant une longue période en hiver ou lorsque le véhicule est garé dans un parking intérieur, les gaz d'échappement peuvent brouiller temporairement l'image.



### **AVERTISSEMENT**

- **L'écran de recul ne couvre pas la totalité de la zone derrière le véhicule. Le conducteur doit toujours observer la zone arrière directement à l'aide des rétroviseurs intérieur et extérieur avant de se garer ou de reculer.**
- **L'image affichée à l'écran peut différer de la distance réelle de l'objet. Par souci de sécurité, veillez à contrôler directement les alentours du véhicule.**
- **Veillez à ce que la lentille de la caméra de vue arrière élargie soit toujours propre. Si la lentille est recouverte de corps étrangers, cela peut nuire aux performances de la caméra et la caméra de recul pourrait ne pas fonctionner normalement. Cependant, n'utilisez pas de solvants chimiques tels que des détergents puissants contenant des solvants organiques fortement alcalins ou volatils (essence, acétone, etc.). Cela pourrait endommager la lentille de la caméra.**

## SYSTÈME DE SURVEILLANCE DE VUE PANORAMIQUE (SVM) (SI ÉQUIPÉ)



Le moniteur de vue périphérique aidera au stationnement en permettant au conducteur de voir autour du véhicule.

### Capteur de détection

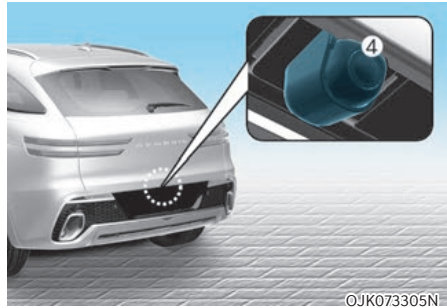

- [1] : Caméra de vue avant large,
- [2],[3] : caméra latérale large  
(sous le rétroviseur extérieur),
- [4] : Caméra de vue arrière large

Reportez-vous à l'image ci-dessus pour la position détaillée des capteurs de détections.

## Réglages du moniteur de vue panoramique

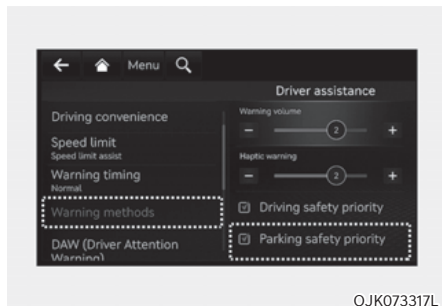

### Méthodes d'avertissement

Moteur allumé, allez dans « Configuration → Véhicule → Assistance au conducteur → Méthodes d'avertissement » depuis les paramètres du système d'infodivertissement pour sélectionner ce qui suit :

- **Priorité à la sécurité de stationnement :** votre véhicule réduit tous les autres volumes audio lorsque le moniteur de vue panoramique fonctionne.

### **i** Informations

- **Si vous changez les méthodes d'avertissement, les méthodes d'avertissement des autres systèmes d'assistance au conducteur peuvent changer.**
- **Les méthodes d'avertissement conserveront leur dernier réglage même si le véhicule est redémarré.**
- **Le menu des réglages peut ne pas être disponible pour votre véhicule selon les caractéristiques et les spécifications du véhicule.**

## Paramètres de la caméra



- Vous pouvez modifier les paramètres de la caméra panoramique en appuyant sur l'icône de configuration (⚙️) sur l'écran lorsque le système fonctionne ou sélectionnez « Assistance cond. → Sécurité de stationnement → Paramètres de la caméra » dans le menu Réglages lorsque le bouton de démarrage/d'arrêt du moteur est en position ON.
- Dans le contenu de l'affichage, vous pouvez modifier les paramètres de « Guidage de stationnement en vue de dessus », « Guidage de stationnement en vue arrière » et « Avertissement de distance de stationnement ».

### ■ Vue de dessus avant



OJK070127L

### ■ Vue arrière du dessus



OJK070128L

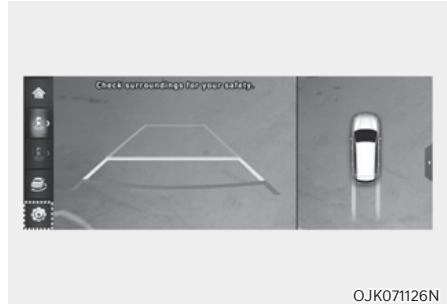

OJK071126N

### Guidage de stationnement en vue arrière

- Lorsque le « Guidage de stationnement arrière » est sélectionné, le guidage de stationnement s'affiche dans la vue arrière.
- La ligne de guidage horizontale de la vue arrière de l'aide au stationnement indique la distance de 0,5 m (1,6 ft.), 1 m (3,3 ft.) et 2,3 m (7,6 ft.) du véhicule.

### Guidage de stationnement en vue de dessus

- Lorsque le « Guidage de stationnement vue de dessus » est sélectionné, le guidage de stationnement s'affiche sur le côté droit de l'écran du moniteur de vue panoramique.
- Vous pouvez voir la vue de dessus avant ou la vue de dessus arrière lorsque vous utilisez le guidage de stationnement avec vue de dessus.
- Le « guidage de stationnement vue de dessus » peut être connecté au guidage de stationnement vue de dessus avant ou au guidage de stationnement vue de dessus arrière.
- La ligne de guidage horizontale de la vue arrière du haut de l'aide au stationnement indique la distance d'ouverture du hayon et la distance de 2 m depuis le véhicule.



OJK070130L

#### Avertissement de distance de stationnement

- Lorsque « Avert. distance stationn. » est sélectionné, l'avertissement de distance de stationnement s'affiche sur le côté droit de l'écran du moniteur de vue panoramique.
- L'image ne s'affiche que lorsque l'alerte de distance de stationnement avertit le conducteur.

#### Activation automatique de la surveillance de vue panoramique

Avec le moteur en marche, sélectionnez 'Driver Assistance → Parking Safety → Surround View Monitor Auto On' ('Assistance cond. → Sécurité de stationnement → Activation automatique du moniteur de vue panoramique') dans le menu Paramètres pour utiliser la fonction.

## Fonctionnement du moniteur de vue panoramique

### Bouton de stationnement/vue



©JK070066L

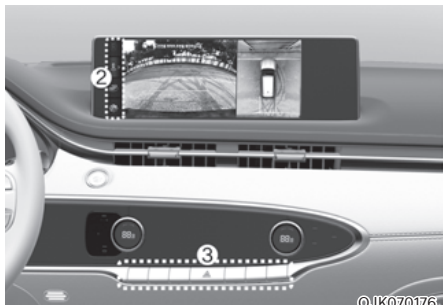

©JK070176L

- Appuyez sur le bouton Stationnement/vue (1) pour activer le moniteur de vue panoramique.  
Appuyez de nouveau sur le bouton pour désactiver la fonction.
- D'autres vues peuvent être sélectionnées en touchant les icônes de vue (2) sur l'écran du système de caméras périphériques.
- Lorsque l'un des boutons du système d'infodivertissement (3) est enfoncé sans la vitesse engagée sur R (marche arrière), le moniteur de vue panoramique s'éteint.

### Vue avant

L'image avant s'affiche à l'écran lorsque la position est sur N (point mort) ou D (conduite) pour aider au stationnement. La vue avant a une vue de dessus/vue avant/vue latérale.

#### Conditions de fonctionnement

- Lorsque la vitesse passe de R (marche arrière) à N (point mort) ou D (conduite), le dernier mode réglé de la fonction de vue avant est sélectionné.
- La vue avant fonctionnera quand les conditions suivantes sont remplies :
  - Pendant que l'écran du système d'infodivertissement est affiché, appuyez brièvement sur le bouton/Vue de stationnement (1) lorsque le rapport est en D (conduite), N (point mort) ou P (stationnement) et que la vitesse du véhicule est inférieure à 15 km/h (9 mi/h).
- L'activation automatique du moniteur de vue panoramique fonctionne lorsque les conditions suivantes sont remplies :
  - Lorsque « Assistance au conducteur → Sécurité de stationnement → Moniteur de vue panoramique activé automatiquement » est sélectionné dans le menu Paramètres, l'écran de vue de l'aide au stationnement avant s'affiche lorsque l'alerte de distance de stationnement avertit le conducteur lors de la conduite en D (conduite).

#### Conditions de désactivation

- Appuyez à nouveau sur le bouton Parking/vue (1), l'image s'éteindra.
- Lorsque la vitesse du véhicule est supérieure à 15 km/h (9 mi/h), le moniteur de vue panoramique se désactivera et l'écran reviendra à l'écran précédent du système d'infodivertissement. Même si vous roulez à nouveau à moins de 15 km/h (9 mi/h), le moniteur de vue panoramique ne s'allumera pas.
- Appuyez sur l'un des boutons du système d'infodivertissement (3), l'écran passera à l'écran du système d'infodivertissement.
- Passez la vitesse à P (stationnement) et l'image s'éteindra.

### Vue arrière

L'image arrière s'affiche à l'écran lorsque le rapport est en P (stationnement) pour aider au stationnement. La vue arrière a une vue de dessus/vue avant/vue latérale.

#### Conditions de fonctionnement

- Passez la vitesse sur R (marche arrière), l'image s'affichera à l'écran.
- Appuyez sur le bouton Parking/vue (1) pendant que la vitesse est en P (stationnement), l'image apparaîtra à l'écran.

#### Conditions de désactivation

- L'image ne peut pas être désactivée avec le rapport sur R (marche arrière).
- Passez la vitesse de R (marche arrière) à P (stationnement), l'image s'éteindra.
- Appuyez sur le bouton Parking/vue (1) pendant que la vitesse est en P (stationnement) avec l'image à l'écran.



## **Vue arrière en conduisant**

Le conducteur peut visualiser l'arrière du véhicule en roulant, ce qui peut l'aider à conduire en toute sécurité.

### **Conditions de fonctionnement**

- Le moteur est en marche.
- Appuyez sur le bouton Parking / Vue (1) lorsque la vitesse du véhicule est supérieure à 15 km/h (9 mi/h), la vue arrière de conduite apparaît à l'écran.
- L'icône  est touchée sur l'écran du moniteur de vue panoramique lorsque la vitesse du véhicule est inférieure à 15 km/h (9 mi/h), la vue arrière de conduite apparaît sur l'écran.

### **Conditions de désactivation**

- Appuyez à nouveau sur le bouton Parking / Vue (1), l'écran reviendra à l'écran précédent du système d'infodivertissement.
- Sélectionnez d'autres modes de vue sur l'écran du moniteur de vue panoramique lorsque la vitesse du véhicule est inférieure à 15 km/h (9 mi/h), la vue arrière de conduite s'éteindra.
- Appuyez sur l'un des boutons du système d'infodivertissement (3), l'écran passera à l'écran du système d'infodivertissement.
- Passez la vitesse à P (stationnement) et la vue arrière de conduite s'éteindra.

## **Dysfonctionnement et limites du moniteur de vue panoramique**

### **Dysfonctionnement du moniteur de vision panoramique**

Lorsque le moniteur de vue panoramique ne fonctionne pas correctement ou que l'écran scintille ou que l'image de la caméra ne s'affiche pas normalement, nous vous conseillons de faire inspecter le véhicule par un concessionnaire Genesis agréé.

### **Limites du moniteur de vision panoramique**

- Lorsque le véhicule est arrêté pendant une longue période en hiver ou lorsque le véhicule est garé dans un parking intérieur, les gaz d'échappement peuvent brouiller temporairement l'image.
- L'écran peut s'afficher anormalement et une icône apparaît en haut à gauche de l'écran dans les circonstances suivantes :
  - Le hayon est ouvert
  - La portière du conducteur ou du passager avant est ouverte
  - Le rétroviseur extérieur est rabattu



### AVERTISSEMENT

- Regardez **TOUJOURS** autour de votre véhicule pour vérifier l'absence d'objets ou d'obstacles avant de manœuvrer. Ce que vous voyez à l'écran peut différer de l'emplacement réel du véhicule.
- L'image affichée à l'écran peut différer de la distance réelle de l'objet. Par souci de sécurité, veillez à contrôler directement les alentours du véhicule.
- La caméra panoramique est prévue pour une utilisation en surface plane. Par conséquent, si elle est utilisée sur des routes de hauteurs différentes telles que des bordures et des dos d'âne, l'image à l'écran pourrait paraître anormale.
- Veillez à ce que la lentille de la caméra soit toujours propre. Si la lentille est recouverte de corps étrangers, cela peut nuire aux performances de la caméra et la caméra panoramique pourrait ne pas fonctionner normalement. Cependant, n'utilisez pas de solvants chimiques tels que des détergents puissants contenant des solvants organiques fortement alcalins ou volatils (essence, acétone, etc.). Cela pourrait endommager la lentille de la caméra.



### Informations

- Lorsque la vue arrière pendant la conduite est activée, elle reste activée pendant la conduite, quelle que soit la vitesse du véhicule.
- Lorsque la vue arrière pendant la conduite est activée pendant la marche arrière, l'écran passe à la vue arrière.

## ASSISTANCE D'ÉVITEMENT DE CIRCULATION TRANSVERSALE À L'ARRIÈRE (RCCA) (SI ÉQUIPÉ)

L'assistance d'évitement de circulation transversale à l'arrière est conçue pour aider à détecter les véhicules qui s'approchent par l'arrière du côté gauche et du côté droit lorsque votre véhicule fait marche arrière, et pour avertir le conducteur qu'une collision est imminente par un message et un signal sonore. De plus, le freinage est assisté pour aider à prévenir les collisions.

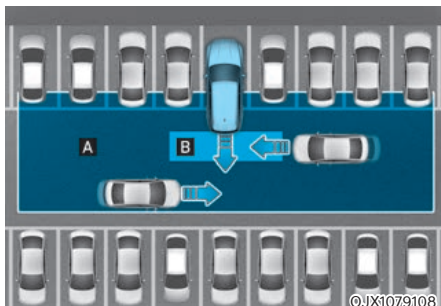

- [A] : Plage de fonctionnement du système d'alerte de circulation transversale à l'arrière avec fonction freinage,  
 [B] : Plage de fonctionnement du système d'alerte de circulation transversale à l'arrière avec fonction freinage



### ATTENTION

Le délai d'avertissement peut varier en fonction de la vitesse du véhicule qui s'approche.

### Capteur de détection



[1] : Radars d'angle arrière

Reportez-vous à l'image ci-dessus pour la position détaillée des capteurs de détections.

### **i** Informations

Pour plus de détails sur les précautions des radars d'angle arrière, reportez-vous à la section « Assistance d'évitement de collision d'angle mort (BCA) » dans ce chapitre.

## Réglages de l'assistance à l'évitement de collision avec la circulation transversale à l'arrière

### Caractéristiques des réglages

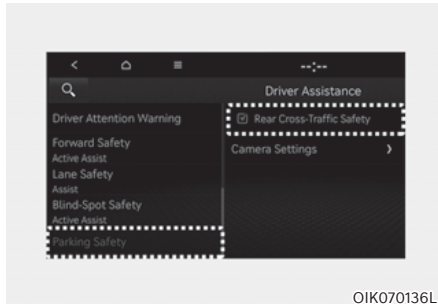

#### Sécurité de circulation transversale arrière

Avec le moteur en marche, sélectionnez « Assistance cond. → Sécurité de stationnement → Sécurité de trafic bilatéral à l'arrière » dans le menu Réglages pour activer l'assistance à l'évitement de collision avec la circulation transversale à l'arrière et désélectionnez pour la désactiver.

### AVERTISSEMENT

Lorsque le moteur est redémarré, l'assistance à l'évitement de collision avec la circulation transversale à l'arrière est toujours activée. Cependant, si « Arrêt » est sélectionné après le redémarrage du moteur, le conducteur doit toujours être conscient de son environnement et conduire en toute sécurité.

### ATTENTION

Lorsqu'une remorque est reliée au faisceau de l'attelage de votre véhicule, l'assistance d'évitement de collision latérale arrière est automatiquement désactivée (si équipé). Dans ce cas, l'assistance d'évitement de collision latérale arrière n'est pas fonctionnelle. Gardez toujours les yeux sur la route.

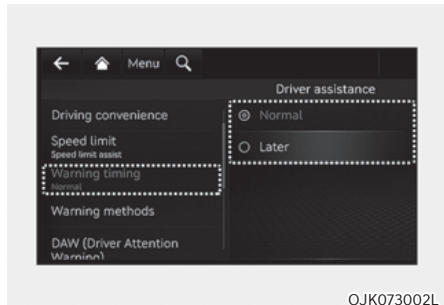

#### Délai d'avertissement

Avec le moteur en marche, sélectionnez « Assistance au conducteur → Moment de l'avertissement » dans le menu Réglages pour modifier le délai d'activation initial de l'aide à l'évitement de collision avec la circulation transversale à l'arrière.

À la première livraison du véhicule, le délai d'avertissement est réglé sur « Standard (Normal) ». Si vous changez le délai d'avertissement, le moment de l'avertissement des autres systèmes d'assistance peut changer.

### ATTENTION

- Le réglage du temps de l'alerte s'applique à toutes les fonctions de l'assistance à l'évitement de collision avec la circulation transversale à l'arrière.

- Même quand « Standard (Normal) » est sélectionné comme délai d'avertissement, si le véhicule s'approche à vive allure par la gauche ou par la droite, l'avertissement peut sembler tardif.
- Sélectionnez « Plus tard » comme minutage d'avertissement lorsque la circulation est fluide et lente.

#### ■ Type A

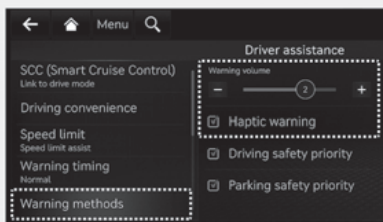

OJK073322L

#### ■ Type B

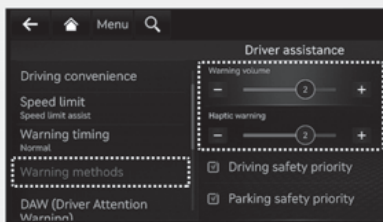

OJK073321L

### Méthodes d'avertissement

Moteur allumé, allez dans « Configuration → Véhicule → Assistance au conducteur → Méthodes d'avertissement » depuis les paramètres du système d'infodivertissement pour sélectionner ce qui suit :

- Volume du signal sonore : le volume du signal sonore peut être ajusté.
- Avertissement tactile : la vibration du volant peut être définie (type A) ou ajustée (type B).

### **i** Informations

- Si vous changez les méthodes d'avertissement, les méthodes d'avertissement des autres systèmes d'assistance au conducteur peuvent changer.
- Les méthodes d'avertissement conserveront leur dernier réglage même si le véhicule est redémarré.
- Le menu des réglages peut ne pas être disponible pour votre véhicule selon les caractéristiques et les spécifications du véhicule.
- Le volume du signal sonore et l'avertissement tactile ne peuvent pas être éteints en même temps. Lorsque l'un des avertissements est éteint, l'autre s'allume.

### Fonctionnement de l'aide à l'évitement de collision avec la circulation transversale à l'arrière

#### Avertissement et contrôle

L'assistance à l'évitement de collision avec la circulation transversale à l'arrière avertit le conducteur et contrôle le véhicule en fonction du niveau de risque de collision.

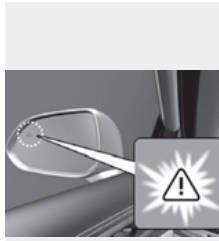

OPDEN060039



OJK070107

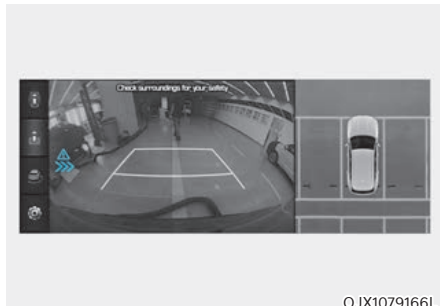

OJX1079166L

#### Avertissement de collision

- Pour alerter le conducteur d'un véhicule qui approche à gauche ou à droite à l'arrière, le témoin dans le rétroviseur extérieur clignotera et un message apparaîtra dans le combiné d'instruments. Dans le même temps, un signal sonore retentira et le volant se mettra à vibrer. Si la caméra de recul est activée, un message apparaîtra également sur l'écran du système d'infodivertissement.

- L'assistance à l'évitement de collision de circulation transversale arrière fonctionne quand toutes les conditions suivantes sont remplies :
  - La marche arrière (R) est engagée
  - La vitesse du véhicule est inférieure à 8 km/h (5 mi/h)
  - Le véhicule en approche se trouve à environ 25 m (82 ft.) des côtés gauche et droit de votre véhicule
  - La vitesse du véhicule approchant par la gauche ou par la droite est supérieure à 5 km/h (3 mi/h)

#### Informations

**Si les conditions de fonctionnement sont remplies, un avertissement sera émis chaque fois qu'un véhicule s'approche par la gauche ou par la droite, même si votre vitesse est de 0 km/h (0 mi/h).**

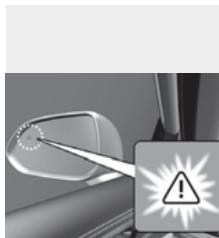

OPDEN060039



OJK070108L

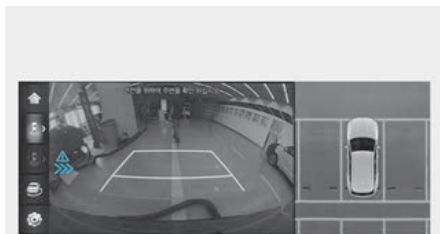

OJK070131

### Freinage d'urgence

- Pour alerter le conducteur d'un véhicule qui approche à gauche ou à droite à l'arrière, le témoin dans le rétroviseur extérieur clignotera et un message d'avertissement apparaîtra dans le combiné d'instruments. Dans le même temps, un signal sonore retentira et le volant se mettra à vibrer. Un message apparaîtra également sur l'écran du système d'infodivertissement.

- L'assistance à l'évitement de collision de circulation transversale arrière fonctionne quand toutes les conditions suivantes sont remplies :
  - La marche arrière (R) est engagée
  - La vitesse du véhicule est inférieure à 8 km/h (5 mi/h)
  - Le véhicule en approche se trouve à environ 1,5 m (5 ft.) des côtés gauche et droit de votre véhicule
  - La vitesse du véhicule approchant par la gauche ou par la droite est supérieure à 5 km/h (3 mi/h)
- Le freinage d'urgence interviendra pour aider à prévenir la collision avec les véhicules venant de la gauche ou de la droite.

### AVERTISSEMENT

Le contrôle du freinage se termine lorsque :

- **Le véhicule qui s'approche est hors de portée de détection**
- **Le véhicule qui approche passe derrière votre véhicule**
- **Le véhicule qui s'approche ne se dirige pas vers votre véhicule**
- **Le véhicule qui s'approche ralentit**
- **Le conducteur appuie sur la pédale de frein avec une puissance suffisante**



### Arrêt du véhicule et fin du contrôle de freinage

- Lorsque le véhicule est immobilisé à la suite d'un freinage d'urgence, le message d'avertissement « Conduisez prudemment » s'affiche sur le combiné d'instruments.
- Pour votre sécurité, le conducteur doit appuyer immédiatement sur la pédale de frein et vérifier les alentours.
- Le contrôle du freinage se terminera une fois que le véhicule sera immobilisé à la suite d'un freinage d'urgence après environ 2 secondes.
- Lors d'un freinage d'urgence, l'aide à l'évitement de collision avec la circulation transversale à l'arrière annule le contrôle du freinage automatiquement si le conducteur enfonce excessivement la pédale de frein.



### AVERTISSEMENT

Prenez les précautions suivantes pour utiliser l'aide à l'évitement de collision avec la circulation transversale à l'arrière :

- Pour votre sécurité, modifiez uniquement les réglages après avoir garé le véhicule dans un endroit sûr.
- Si le message d'avertissement d'un autre système s'affiche ou si un signal sonore retentit, le message d'assistance à l'évitement de collision avec la circulation transversale à l'arrière peut ne pas s'afficher et le signal sonore peut ne pas retentir.
- Il est possible que vous n'entendiez pas le signal sonore de l'assistance d'évitement de collision avec la circulation transversale arrière s'il y a du bruit autour de vous.
- L'aide à l'évitement de collision avec la circulation transversale à l'arrière peut ne pas fonctionner si le conducteur freine pour éviter une collision.
- Pendant le fonctionnement de l'aide à l'évitement de collision avec la circulation transversale à l'arrière, le véhicule peut s'arrêter subitement, blesser les passagers et déplacer des objets non fixés. Bouclez toujours votre ceinture de sécurité et rangez les objets en sécurité.
- Même s'il y a un problème avec l'assistance à l'évitement de collision avec la circulation transversale à l'arrière, le freinage de base du véhicule fonctionnera normalement.
- Lorsque l'assistance à l'évitement de collision avec la circulation transversale à l'arrière fonctionne, la fonction annule le contrôle du freinage automatiquement si le conducteur enfonce excessivement la pédale d'accélérateur.
- L'assistance à l'évitement de collision avec la circulation transversale à l'arrière ne fonctionne pas dans toutes les situations ou ne peut pas éviter toutes les collisions.



- Selon la route et les conditions de conduite, l'aide à l'évitement de collision avec la circulation transversale à l'arrière peut avertir le conducteur en retard ou ne pas le prévenir.
- Le conducteur est responsable du contrôle du véhicule. Ne comptez pas uniquement sur l'aide à l'évitement de collision avec la circulation transversale à l'arrière. Maintenez plutôt une distance de freinage de sécurité et, si nécessaire, appuyez sur la pédale de frein pour ralentir ou pour arrêter le véhicule.
- N'utilisez jamais délibérément l'assistance à l'évitement de collision avec la circulation transversale à l'arrière sur des personnes, des animaux, des objets, etc. Cela pourrait provoquer des blessures graves, voire la mort.



## ATTENTION

La commande de frein peut ne pas fonctionner correctement selon le statut de l'ESC (contrôle électronique de stabilité).

Il n'y aura un avertissement que lorsque :

- Le témoin de l'ESC (contrôle électronique de stabilité) est allumé
- L'ESC (contrôle électronique de stabilité) exerce une fonction différente



## Informations

Si la fonction intervient au niveau du freinage, le conducteur doit immédiatement appuyer sur la pédale de frein et vérifier les alentours du véhicule.

- Le contrôle des freins se terminera lorsque le conducteur appuiera sur la pédale de frein avec une puissance suffisante.
- Après avoir mis la boîte de vitesses en R (marche arrière), le contrôle du freinage fonctionnera une fois en cas d'approche d'un véhicule de gauche et de droite.

## Limites et dysfonctionnement de l'assistance à l'évitement de collision avec la circulation transversale à l'arrière

### *Dysfonctionnement de l'assistance à l'évitement de collision avec la circulation transversale à l'arrière*

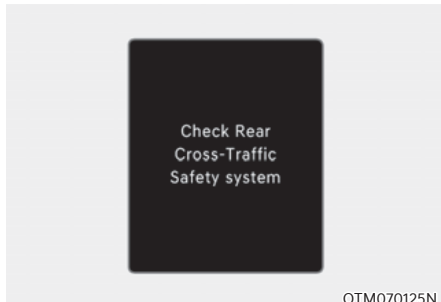

Lorsque l'assistance à l'évitement de collision avec la circulation transversale à l'arrière ne fonctionne pas correctement, le message « Check Rear Cross-Traffic system » (Vérifiez le système de sécurité de circulation transversale à l'arrière) apparaît dans le combiné d'instruments pendant plusieurs secondes et le témoin d'avertissement principal (⚠) s'allume sur le combiné. Dans ce cas, nous vous conseillons de faire inspecter le véhicule par un concessionnaire agréé pour les produits de la marque Genesis.

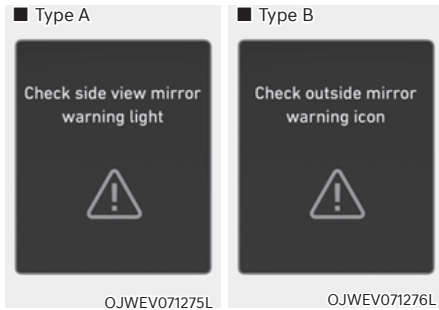

Lorsque le témoin du rétroviseur extérieur ne fonctionne pas correctement, le message « Check side view mirror warning light (Vérifiez le voyant d'avert. lumineux rétro. extérieur) » ou « Check outside mirror warning icon (Vérifiez l'icône d'avert. rétro. extérieur) » s'affiche dans le combiné d'instruments pendant plusieurs secondes et le témoin d'avertissement principal (⚠) s'allume sur le combiné. Dans ce cas, nous vous conseillons de faire inspecter le véhicule par un concessionnaire agréé pour les produits de la marque Genesis.

### Assistance à l'évitement de collision avec la circulation transversale à l'arrière désactivée

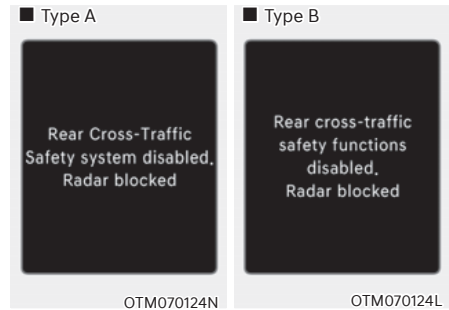

Lorsque le pare-chocs arrière autour du radar arrière ou du détecteur est recouvert de corps étrangers, comme de la neige ou de la pluie, ou lorsqu'on attache une remorque ou un porte-vélos, cela peut réduire les performances de détection et limiter ou désactiver temporairement l'aide à l'évitement de collision avec la circulation transversale à l'arrière.

Dans ce cas, le message « Rear Cross-Traffic Safety system disabled. Radar blocked (Système de sécurité latérale arrière désactivé. Capteur bloqué) » (ou « Rear cross-traffic safety functions disabled. Radar blocked (Fonctions de sécurité de trafic bilatéral à l'arrière désactivées. Capteur bloqué) ») s'affichera sur le combiné d'instruments.

L'Aide à l'évitement de collision de circulation transversale arrière fonctionne normalement lorsque ces corps étrangers ou le porte-vélos sont retirés.

Si l'assistant à l'évitement de collision avec la circulation transversale à l'arrière ne fonctionne pas normalement après l'avoir supprimé, nous vous conseillons de faire inspecter le véhicule par un concessionnaire agréé pour les produits de la marque Genesis.



## AVERTISSEMENT

- **Même si le message d'avertissement ne s'affiche pas dans le combiné d'instruments, il se peut que l'assistance d'évitement de collision avec la circulation transversale arrière ne fonctionne pas correctement.**
- **L'assistance à l'évitement de collision transversale arrière peut ne pas fonctionner correctement dans une zone (par exemple, en terrain ouvert) dans laquelle certaines substances ne sont pas détectées lorsque le moteur est allumé.**



## ATTENTION

Désactivez l'aide à l'évitement de collision de circulation transversale arrière pour installer ou retirer une remorque, un porte-bagages ou un autre accessoire. Activez l'assistance à l'évitement de collision de circulation transversale arrière lorsque vous avez terminé.

### ***Limites de l'assistance à l'évitement de collision avec la circulation transversale à l'arrière***

L'assistance à l'évitement de collision avec la circulation transversale à l'arrière peut ne pas fonctionner normalement ou peut fonctionner de manière inattendue dans les circonstances suivantes :

- Démarrage depuis un endroit envahi par les arbres ou la végétation
- Démarrage depuis un endroit où les routes sont mouillées
- La vitesse du véhicule en approche est rapide ou lente

Le contrôle de freinage peut ne pas fonctionner, l'attention du conducteur est requise dans les circonstances suivantes :

- Le véhicule vibre fortement lorsqu'il roule sur une route cahoteuse, une route dégradée ou une plaque de béton
- Conduite sur une surface rendue glissante par la neige, une flaque d'eau, du verglas, etc.
- La pression des pneus est faible ou un pneu est endommagé
- Le système de freinage a été modifié
- Le système d'aide au stationnement intelligent à distance fonctionne (si équipé)



## Informations

**Pour plus de détails sur les limitations du radar d'angle arrière, reportez-vous à la section « Assistance à l'évitement de collision d'angle mort (BCA) » dans ce chapitre.**



## AVERTISSEMENT

- Conduite à proximité d'un véhicule ou d'une structure

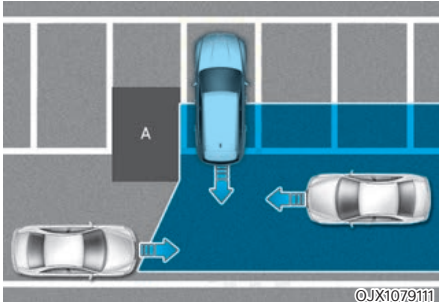

[A] : structure

L'aide à l'évitement de collision avec la circulation transversale à l'arrière peut être limitée si vous roulez à proximité d'un véhicule ou d'une structure et peut ne pas détecter le véhicule s'approchant par la gauche ou la droite. Si c'est le cas, la fonction peut ne pas avertir le conducteur ou intervenir sur les freins lorsque cela est nécessaire.

Vérifiez toujours les alentours lorsque vous faites marche arrière.

- Lorsque le véhicule se trouve dans un environnement de stationnement complexe

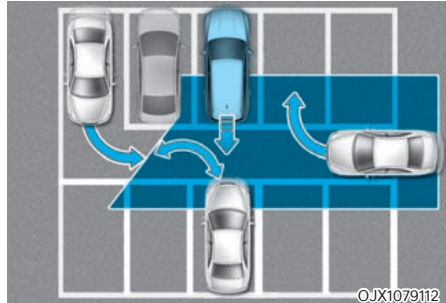

L'assistance à l'évitement de collision avec la circulation transversale à l'arrière peut détecter des véhicules qui se garent ou quittent un emplacement à proximité de votre véhicule (par ex. un véhicule qui s'en va à côté du vôtre, un véhicule qui se gare ou quitte un emplacement à l'arrière, un véhicule qui approche du vôtre en tournant, etc.) Si cela se produit, la fonction peut avertir inutilement le conducteur et intervenir sur les freins.

Vérifiez toujours les alentours lorsque vous faites marche arrière.

- Lorsque le véhicule est garé en épi

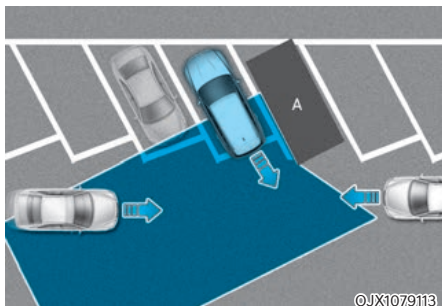

[A] : véhicule

L'aide à l'évitement de collision avec la circulation transversale à l'arrière peut être limitée si vous reculez de biais et peut ne pas détecter le véhicule s'approchant par la gauche ou la droite. Si c'est le cas, la fonction peut ne pas avertir le conducteur ou intervenir sur les freins lorsque cela est nécessaire.

Vérifiez toujours les alentours lorsque vous faites marche arrière.

- Lorsque le véhicule se trouve en pente ou s'en approche

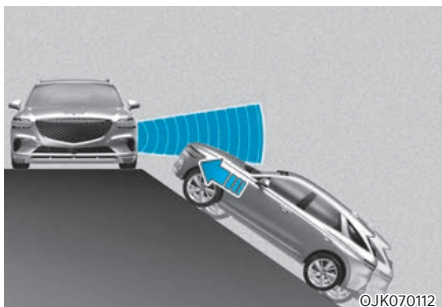

L'assistance à l'évitement de collision avec la circulation transversale à l'arrière peut être limitée lorsque le véhicule est dans une montée ou une descente ou s'en approche, et peut ne pas détecter le véhicule s'approchant par la gauche ou la droite. Si c'est le cas, la fonction peut ne pas avertir le conducteur ou intervenir sur les freins lorsque cela est nécessaire.

Vérifiez toujours les alentours lorsque vous faites marche arrière.

- En entrant dans un espace de stationnement où se trouve une structure

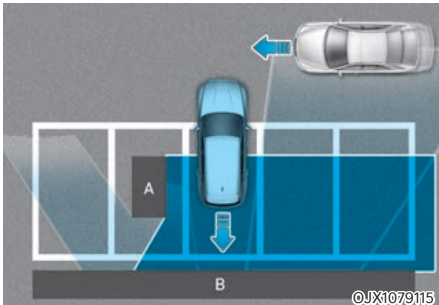

[A] : structure, [B] : mur

L'aide à l'évitement de collision avec la circulation transversale à l'arrière peut détecter les véhicules qui passent devant vous lorsque vous vous gardez en marche arrière dans un emplacement avec un mur ou une structure dans la zone arrière ou latérale. Si cela se produit, la fonction peut avertir inutilement le conducteur et intervenir sur les freins.

Vérifiez toujours les alentours lorsque vous faites marche arrière.

- Lorsque le véhicule est garé en marche arrière

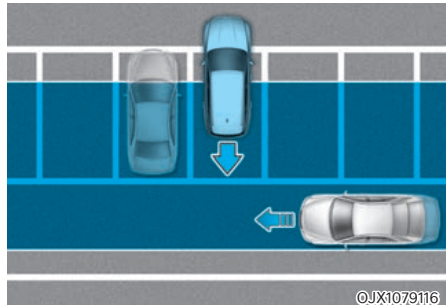

L'aide à l'évitement de collision avec la circulation transversale à l'arrière peut détecter les véhicules qui passent derrière vous lorsque vous vous gardez en marche arrière dans un emplacement. Si cela se produit, la fonction peut avertir inutilement le conducteur et intervenir sur les freins. Vérifiez toujours les alentours lorsque vous faites marche arrière.

### AVERTISSEMENT

- Lorsque vous tractez une remorque ou un autre véhicule, désactivez l'aide à l'évitement de collision de circulation transversale arrière pour des raisons de sécurité.
- L'assistance à l'évitement de collision avec la circulation transversale à l'arrière peut ne pas fonctionner normalement si elle est perturbée par de fortes ondes électromagnétiques.
- L'assistance à l'évitement de collision avec la circulation transversale à l'arrière peut ne pas fonctionner pendant 15 secondes après le démarrage du véhicule, ou lorsque les radars d'angle arrière sont initialisés.

## AVERTISSEMENT DE DISTANCE DE STATIONNEMENT EN MARCHE ARRIÈRE (PDW) (SI ÉQUIPÉ)

Le système d'avertissement de distance de stationnement en marche arrière alertera le conducteur si un obstacle est détecté lorsque le véhicule recule à faible allure.

### Capteur de détection

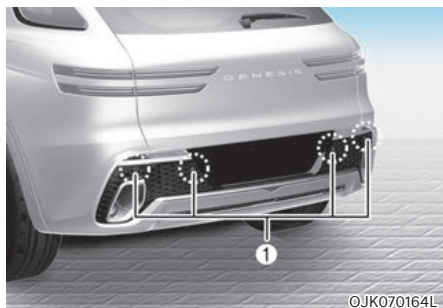

[1] : Capteurs ultrasoniques arrière

Reportez-vous à l'image ci-dessus pour la position détaillée des capteurs de détections.

## Réglages de l'avertissement de distance de stationnement en marche arrière

### Méthodes d'avertissement

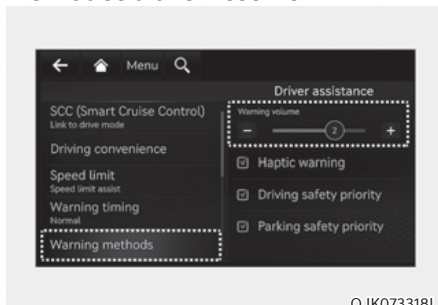

OJK073318L

Moteur allumé, allez dans « Configuration → Véhicule → Assistance au conducteur → Méthodes d'avertissement » depuis les paramètres du système d'infodivertissement pour sélectionner ce qui suit :

- Volume du signal sonore : le volume du signal sonore peut être ajusté.  
Si vous éteignez le volume du signal sonore, pour votre sécurité, la fonction peut vous avertir d'un bas volume.

### **i** Informations

- Si vous changez les méthodes d'avertissement, les méthodes d'avertissement des autres systèmes d'assistance au conducteur peuvent changer.
- Les méthodes d'avertissement conserveront leur dernier réglage même si le véhicule est redémarré.
- Le menu des réglages peut ne pas être disponible pour votre véhicule selon les caractéristiques et les spécifications du véhicule.



### ATTENTION

Lorsqu'une remorque est reliée à l'attelage de votre véhicule, l'avertissement de distance de stationnement en marche arrière est automatiquement désactivée (si équipé). Dans ce cas, l'avertissement de distance de stationnement en marche arrière n'est pas fonctionnel. Gardez toujours les yeux sur la route.

## Fonctionnement de l'avertissement de distance de stationnement en marche arrière

### Bouton de fonctionnement

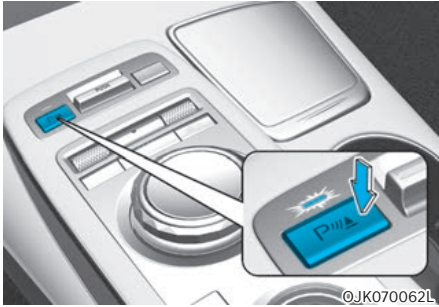

#### Bouton de sécurité de stationnement

- Appuyez sur le bouton de sécurité de stationnement (**P**) pour activer l'avertissement de distance de stationnement en marche arrière. Appuyez de nouveau sur le bouton pour désactiver la fonction.
- Lorsque l'avertissement de distance de stationnement en marche arrière est désactivé (voyant du bouton allumé), si vous engagez le rapport R (marche arrière), l'avertissement de distance de stationnement en marche arrière est automatiquement activé.

### Avertissement de distance de stationnement en marche arrière

- Le système d'avertissement de distance de stationnement en marche arrière s'active lorsque la marche arrière (R) est engagée.
- L'avertissement de distance de stationnement en marche arrière détecte une personne, un animal ou un objet à l'arrière lorsque la vitesse de marche arrière du véhicule est inférieure à 10 km/h (6 mi/h).

Distance par rapport à l'objet	Voyant	Alarme sonore
	marche arrière	
60 à 120 cm (24-48 pouce)		L'alarme retentit de façon intermittente
30 à 60 cm (12-24 pouce)		Bip plus régulier
À moins de 30 cm (12 po.)		Bip continu

- Le voyant correspondant s'allume chaque fois que chaque capteur à ultrasons détecte une personne, un animal ou un objet dans sa plage de détection. Un avertissement sonore retentit également.
- Lorsque plus de deux objets sont détectés à la fois, le plus proche sera averti par un signal sonore.
- La forme du témoin dans l'illustration peut différer du véhicule réel.



## Dysfonctionnements et précautions concernant l'avertissement de distance de stationnement en marche arrière

### ***Dysfonctionnement du système d'avertissement de distance de stationnement en marche arrière***

Après le démarrage du moteur, un bip sonore retentit lorsque le rapport R (marche arrière) est engagé pour indiquer que l'avertissement de distance de stationnement en marche arrière fonctionne normalement.

Cependant, si une ou plusieurs des situations suivantes se produisent, vérifiez d'abord si le capteur à ultrasons est endommagé ou bloqué par un corps étranger. S'il ne fonctionne toujours pas correctement, nous vous recommandons de faire inspecter le véhicule par un concessionnaire agréé pour les produits de la marque Genesis.

- L'alerte sonore ne retentit pas.
- Le vibreur sonore retentit de façon intermittente.
- Le message 'Ultrasonic sensor error or blockage (Capteur ultrasons défectueux ou bloqué)' apparaît dans le combiné d'instruments.



OJK070194L



## AVERTISSEMENT

- L'avertissement de distance de stationnement en marche arrière est une fonction complémentaire. Le fonctionnement de l'avertissement de distance de stationnement en marche arrière peut être perturbé par plusieurs facteurs (notamment les conditions environnementales). Il est de la responsabilité du conducteur de toujours vérifier la vue arrière avant et pendant la manœuvre de stationnement.
- La garantie de votre véhicule ne couvre pas les accidents ou les dommages subis par le véhicule, ni les blessures des occupants dues au système d'avertissement de distance de stationnement en marche arrière.
- Soyez très attentif lorsque vous conduisez à proximité d'objets, de piétons et d'enfants notamment. Les capteurs ultrasons peuvent ne pas détecter certains objets en raison de leur distance, de leur taille ou de leur matière, autant d'éléments qui peuvent limiter l'efficacité de détection.

### **Limites de l'avertissement de distance de stationnement en marche arrière**

- Le système d'avertissement de distance de stationnement en marche arrière peut ne pas fonctionner normalement lorsque :
  - Le capteur est gelé
  - Le capteur est recouvert de corps étrangers, comme de la neige ou de l'eau (L'avertissement de distance de stationnement en marche arrière fonctionne normalement lorsque ces corps étrangers sont retirés.)
  - Le temps est extrêmement froid ou chaud Le capteur ou l'ensemble capteur est démonté
  - La surface du capteur a subi une forte pression ou a été frappée par un objet dur
  - La surface du capteur a été rayé avec un objet pointu
  - Les capteurs ou leurs environs sont directement pulvérisés avec un nettoyeur haute pression
- Le système d'avertissement de distance de stationnement en marche arrière peut présenter un dysfonctionnement quand :
  - En cas de forte pluie ou de projections d'eau
  - L'eau s'écoule à la surface du capteur
  - S'il est affecté par les capteurs d'un autre véhicule
  - Si le capteur est recouvert de neige
  - En roulant sur une route dégradée, des routes en gravier ou des buissons
  - Des objets qui génèrent des ondes ultrasonores sont à proximité du capteur
  - Installation de la plaque d'immatriculation à un endroit différent de celui d'origine
  - La hauteur du pare-chocs du véhicule ou l'installation du capteur a été modifiée.
  - Fixation d'équipements ou d'accessoires autour des capteurs à ultrasons
- Les objets suivants peuvent ne pas être détectés :
  - Objets pointus ou fins, comme des cordes, chaînes ou petits poteaux.
  - Objets ayant tendance à absorber la fréquence du capteur, tels que les vêtements, les matières spongieuses ou la neige.
  - Objets de moins de 100 cm (40 po.) de longueur et de moins de 14 cm (6 po.) de diamètre.
  - Piétons, animaux ou objets très proches des capteurs à ultrasons
- Les indicateurs d'avertissement de distance de stationnement peuvent s'afficher différemment de l'emplacement réel détecté lorsque l'obstacle est situé entre les capteurs.
- L'avertissement de distance de stationnement peut ne pas se produire de manière séquentielle en fonction de la vitesse du véhicule ou de la forme de l'obstacle.
- Si l'avertissement de distance de stationnement en marche arrière doit être réparé, nous vous conseillons de faire inspecter le véhicule par un concessionnaire agréé pour les produits de la marque Genesis.

## AVERTISSEMENT DE DISTANCE DE STATIONNEMENT EN MARCHE AVANT/ARRIÈRE (PDW) (SI ÉQUIPÉ)

Le système d'avertissement de distance de stationnement alertera le conducteur si un obstacle est détecté lorsque le véhicule avance ou recule à faible allure.

### Capteur de détection

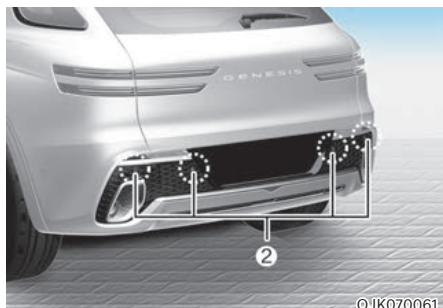
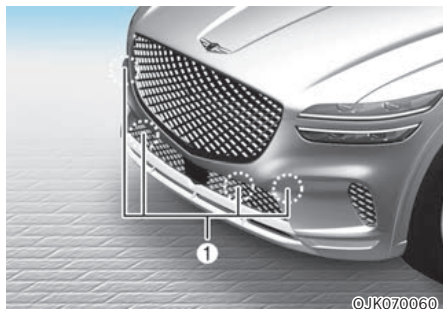

[1] : Capteurs ultrasons avant,  
[2] : Capteurs ultrasons arrière

Reportez-vous à l'image ci-dessus pour la position détaillée des capteurs de détections.

## Réglages de l'avertissement de distance de stationnement en marche arrière/marche avant

### Méthodes d'avertissement

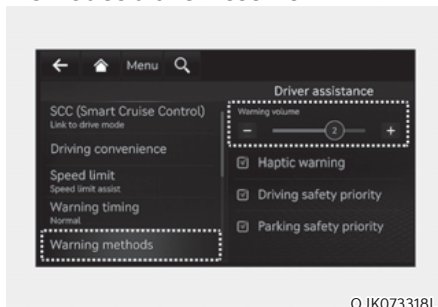

OJK073318L

Moteur allumé, allez dans « Configuration → Véhicule → Assistance au conducteur → Méthodes d'avertissement » depuis les paramètres du système d'infodivertissement pour sélectionner ce qui suit :

- Volume du signal sonore : le volume du signal sonore peut être ajusté.  
Si vous éteignez le volume du signal sonore, pour votre sécurité, la fonction peut vous avertir d'un bas volume.

### **i** Informations

- Si vous changez les méthodes d'avertissement, les méthodes d'avertissement des autres systèmes d'assistance au conducteur peuvent changer.
- Les méthodes d'avertissement conserveront leur dernier réglage même si le véhicule est redémarré.
- Le menu des réglages peut ne pas être disponible pour votre véhicule selon les caractéristiques et les spécifications du véhicule.

### Activation automatique de l'avertissement de distance de stationnement

Pour utiliser la fonction d'avertissement automatique de distance de stationnement, sélectionnez « Assistance au conducteur → Sécurité de stationnement →

Avertissement automatique de distance de stationnement » dans le menu Paramètres du combiné d'instruments ou du système d'infodivertissement.



### ATTENTION

Lorsqu'une remorque est reliée à l'attelage de votre véhicule, l'avertissement de distance de stationnement en marche arrière est automatiquement désactivé (si équipé). Dans ce cas, l'avertissement de distance de stationnement en marche avant/arrière n'est pas fonctionnel. Gardez toujours les yeux sur la route.

### Fonctionnement de l'avertissement de distance de stationnement en marche arrière/avant

#### Bouton de fonctionnement





#### Bouton de sécurité de stationnement

- Appuyez sur le bouton de sécurité de stationnement (P ) pour activer l'avertissement de distance de stationnement en marche arrière/avant. Appuyez de nouveau sur le bouton pour désactiver la fonction.
- Lorsque l'avertissement de distance de stationnement en marche arrière/marche avant est désactivé (voyant du bouton éteint), si vous engagez le rapport R (marche arrière), l'avertissement de distance de stationnement en marche arrière/marche avant est automatiquement activé.
- Lorsque l'avertissement de distance de stationnement avant/arrière est activé, le voyant du bouton s'allume. Si la vitesse du véhicule est supérieure à 20 km/h (12 mi/h), l'avertissement de distance de stationnement s'éteindra (voyant du bouton éteint).
  - \* Si le véhicule est équipé de l'alerte de circulation transversale avec fonction freinage ou de l'aide au stationnement intelligente à distance, le système d'avertissement de distance de stationnement en marche avant/arrière se désactive (voyant du bouton éteint) lorsque la vitesse du véhicule est supérieure à 30 km/h (18 mi/h).

### Avertissement de distance de stationnement en marche avant

- L'avertissement de distance de stationnement avant fonctionne lorsque l'une des conditions est remplie.
  - Le rapport passe de R (marche arrière) à D (conduite) avec l'avertissement de distance de stationnement en marche arrière activé
  - Le rapport est en D (conduite) et le voyant du bouton de sécurité de stationnement est allumé
  - « Parking Distance Warning Auto On (Avertissement de distance de stationnement activé) » est sélectionné dans le menu Réglages et le rapport est en D (conduite)
- L'avertissement de distance de stationnement en marche avant détecte une personne, un animal ou un objet à l'arrière lorsque la vitesse du véhicule est inférieure à 10 km/h (6 mi/h).
- L'avertissement de distance de stationnement avant ne fonctionne pas lorsque la vitesse de marche avant du véhicule est supérieure à 10 km/h (6 mi/h), même lorsque le voyant du bouton de sécurité de stationnement est allumé. L'avertissement de distance de stationnement avant fonctionne à nouveau lorsque la vitesse du véhicule tombe en dessous de 10 km/h (6 mi/h) alors que l'indicateur du bouton de sécurité de stationnement est allumé.
- Lorsque « PDW auto. (avert. distance stationnement) » est sélectionné, le témoin lumineux du bouton reste allumé.



- Lorsque « Avertissement de distance de stationnement automatique » est désélectionné et la vitesse de marche avant du véhicule est supérieure à 20 km/h (12 mi/h), le voyant du bouton de sécurité de stationnement s'éteint. Bien que vous rouliez à moins de 10 km/h (6 mi/h), l'avertissement de distance de stationnement en marche avant ne s'active pas.
  - \* Si le véhicule est équipé de l'aide à l'évitement de collision de stationnement en marche arrière ou de l'aide intelligente au stationnement à distance, le système d'avertissement de distance de stationnement en marche avant/arrière se désactive lorsque la vitesse du véhicule est supérieure à 30 km/h (18 mi/h).

Distance par rapport à l'objet	Voyant	
	Conduite en marche avant	Alarme sonore
60–100 cm (24–40 po.)		L'alarme retentit de façon intermittente
30–60 cm (12–24 po.)		Bip plus régulier
À moins de 30 cm (12 po.)		Bip continu

- Le voyant correspondant s'allume chaque fois que chaque capteur à ultrasons détecte une personne, un animal ou un objet dans sa plage de détection. Un avertissement sonore retentit également.
- Lorsque plus de deux objets sont détectés à la fois, le plus proche sera averti par un signal sonore.
- La forme du témoin dans l'illustration peut différer du véhicule réel.

### Avertissement de distance de stationnement en marche arrière

- Le système d'avertissement de distance de stationnement en marche arrière s'active lorsque la marche arrière (R) est engagée.
- L'avertissement de distance de stationnement en marche arrière détecte une personne, un animal ou un objet à l'arrière lorsque la vitesse de marche arrière du véhicule est inférieure à 10 km/h (6 mi/h).
- Lorsque la vitesse de marche arrière du véhicule est inférieure à 10 km/h (6 mi/h), les capteurs à ultrasons avant et arrière détectent les objets. Cependant, les capteurs à ultrasons avant peuvent détecter une personne, un animal ou un objet à moins de 60 cm (24 po.) des capteurs.

Distance par rapport à l'objet	Voyant	Alarme sonore
	marche arrière	
60–120 cm (24–48 po.)		L'alarme retentit de façon intermittente
30–60 cm (12–24 po.)		Bip plus régulier
À moins de 30 cm (12 po.)		Bip continu

- Le voyant correspondant s'allume chaque fois que chaque capteur à ultrasons détecte une personne, un animal ou un objet dans sa plage de détection. Un avertissement sonore retentit également.
- Lorsque plus de deux objets sont détectés à la fois, le plus proche sera averti par un signal sonore.
- La forme du témoin dans l'illustration peut différer du véhicule réel.

### Dysfonctionnements et précautions concernant l'avertissement de distance de stationnement en marche arrière/marche avant

#### Dysfonctionnement de l'avertissement de distance de stationnement en marche arrière/marche avant

Après le démarrage du moteur, un bip sonore retentit lorsque le rapport R (marche arrière) est engagé pour indiquer que l'avertissement de distance de stationnement en marche arrière/marche avant fonctionne normalement.

Cependant, si une ou plusieurs des situations suivantes se produisent, vérifiez d'abord si le capteur à ultrasons est endommagé ou bloqué par un corps étranger. S'il ne fonctionne toujours pas correctement, nous vous recommandons de faire inspecter le véhicule par un concessionnaire agréé pour les produits de la marque Genesis.

- L'alerte sonore ne retentit pas.
- Le vibreur sonore retentit de façon intermittente.
- Le message 'Ultrasonic sensor error or blockage' apparaît dans le combiné d'instruments.

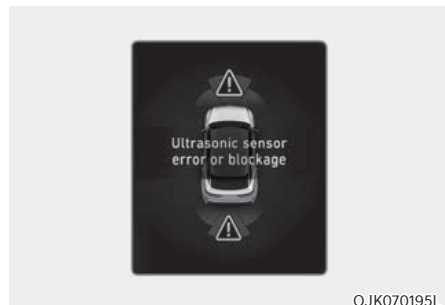



## AVERTISSEMENT

- L'avertissement de distance de stationnement en marche avant/arrière est une fonction complémentaire. Le fonctionnement de l'avertissement de distance de stationnement en marche arrière/marche avant peut être perturbé par plusieurs facteurs (notamment les conditions environnementales). Il est de la responsabilité du conducteur de toujours vérifier la visibilité à l'avant et à l'arrière avant et pendant la manœuvre de stationnement.
- La garantie de votre véhicule neuf ne couvre pas les accidents ou les dommages subis par le véhicule, ni les blessures des occupants dues au système d'avertissement de distance de stationnement en marche avant/arrière.
- Soyez très attentif lorsque vous conduisez à proximité d'objets, de piétons et d'enfants notamment. Les capteurs ultrasons peuvent ne pas détecter certains objets en raison de leur distance, de leur taille ou de leur matière, autant d'éléments qui peuvent limiter l'efficacité de détection.

### *Limites de l'avertissement de distance de stationnement en marche arrière/marche avant*

- Le système d'avertissement de distance de stationnement en marche avant/arrière peut ne pas fonctionner normalement lorsque :
  - Le capteur est gelé
  - Le capteur est recouvert de corps étrangers, comme de la neige ou de l'eau (L'avertissement de distance de stationnement en marche arrière/marche avant fonctionne normalement lorsque ces corps étrangers sont retirés.)
  - La température est extrêmement élevée ou basse
  - Le capteur ou l'ensemble capteur est démonté
  - La surface du capteur a subi une forte pression ou a été frappée par un objet dur
  - La surface du capteur a été rayé avec un objet pointu
  - Les capteurs ou leurs environs sont directement pulvérisés avec un nettoyeur haute pression
- L'avertissement de distance de stationnement en marche avant/arrière peut présenter un dysfonctionnement quand :
  - En cas de forte pluie ou de projections d'eau
  - L'eau s'écoule à la surface du capteur
  - S'il est affecté par les capteurs d'un autre véhicule
  - Le capteur est recouvert de neige ou de glace
  - En roulant sur une route dégradée, des routes en gravier ou des buissons
  - Des objets qui génèrent des ondes ultrasonores sont à proximité du capteur
  - Installation de la plaque d'immatriculation à un endroit différent de celui d'origine
  - La hauteur du pare-chocs du véhicule ou l'installation du capteur a été modifiée.
  - Fixation d'équipement ou d'accessoires autour des capteurs à ultrasons

- Les objets suivants peuvent ne pas être détectés :
  - Objets pointus ou fins, comme des cordes, chaînes ou petits poteaux.
  - Objets ayant tendance à absorber la fréquence du capteur, tels que les vêtements, les matières spongieuses ou la neige.
  - Objets de moins de 100 cm (40 po.) de longueur et de moins de 14 cm (6 po.) de diamètre.
  - Piétons, animaux ou objets très proches des capteurs à ultrasons
- Les indicateurs d'avertissement de distance de stationnement peuvent s'afficher différemment de l'emplacement réel détecté lorsque l'obstacle est situé entre les capteurs.
- L'avertissement de distance de stationnement peut ne pas se produire de manière séquentielle en fonction de la vitesse du véhicule ou de la forme de l'obstacle.
- Si l'avertissement de distance de stationnement en marche arrière/marche avant doit être réparé, nous vous conseillons de faire inspecter le véhicule par un concessionnaire agréé pour les produits de la marque Genesis.



## FREINAGE D'URGENCE AUTONOME EN MARCHÉ ARRIÈRE (PCA) (SI ÉQUIPÉ)

L'assistance d'évitement de collision de stationnement en marche arrière avertira le conducteur ou aidera au freinage pour réduire les risques de collision avec un piéton ou un objet lors de la marche arrière.

### Capteur de détection

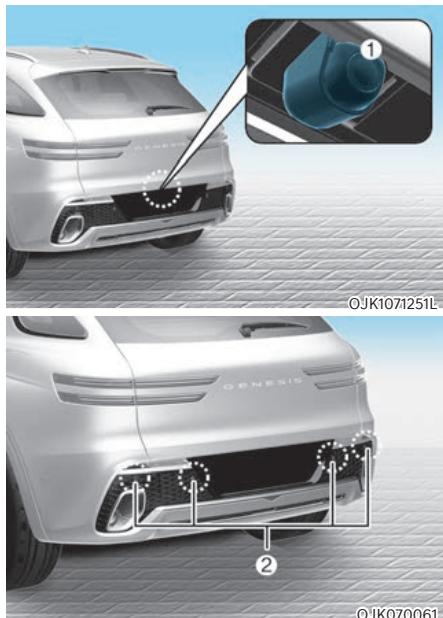

[1] : Caméra de vue arrière large,

[2] : Capteurs ultrasons arrière

Reportez-vous à l'image ci-dessus pour la position détaillée des capteurs de détections.

## Réglages de l'aide à l'évitement de collision en cas de stationnement en marche arrière

### Caractéristiques des réglages

#### Sécurité de stationnement

- Avec le moteur en marche, sélectionnez ou désélectionnez « Assistance au conducteur → Sécurité de stationnement » dans le menu Réglages pour déterminer s'il faut ou non utiliser chaque fonction.
  - Si « Rear Active Assist (Aide active arrière) » (ou « Active rear assist ») est sélectionné, l'Assistance à l'évitement de collision en cas de stationnement en marche arrière alerte le conducteur et l'aide à freiner lorsqu'une collision avec un piéton ou un objet est imminente.
  - Si « Rear Warning Only (Avertissement arrière uniquement) » est sélectionné, l'aide à l'évitement de collision en cas de stationnement en marche arrière alerte le conducteur lorsqu'une collision avec un piéton ou un objet est imminente. Le freinage ne sera pas contrôlé.
  - Si « OFF » est sélectionné, l'aide à l'évitement de collision en cas de stationnement en marche arrière s'éteint.
- Si le bouton 'Sécurité de stationnement' (P/⚠) est enfoncé plus de 2 secondes, 'Assistance active arrière' or 'Avertissement arrière seulement' peut être activé ou désactivé.

### ⚠ ATTENTION

Lorsqu'une remorque est connectée à l'attelage de votre véhicule, l'assistance d'évitement de collision de stationnement est automatiquement désactivée (si équipé). Dans ce cas, l'assistance d'évitement de collision de stationnement n'est pas fonctionnelle. Gardez toujours les yeux sur la route.

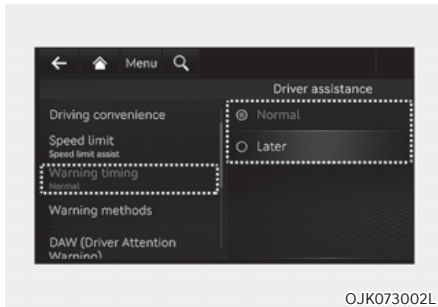

## Délai d'avertissement

Avec le moteur ne marche, sélectionnez « Assistance au conducteur → Délai d'avertissement » dans le menu Réglages pour modifier le délai d'activation initial de l'assistance d'évitement de collision de stationnement.

À la première livraison du véhicule, le délai d'avertissement est réglé sur « Standard (Normal) ».

Si vous changez le délai d'avertissement, celui des autres systèmes d'assistance peut changer.

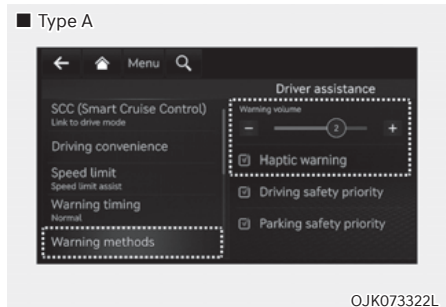

## Type A

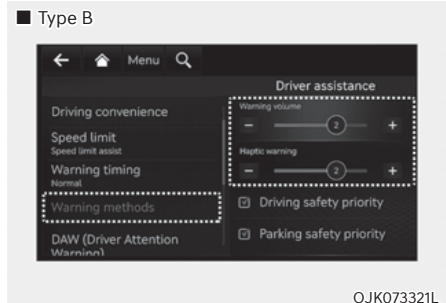

## Type B

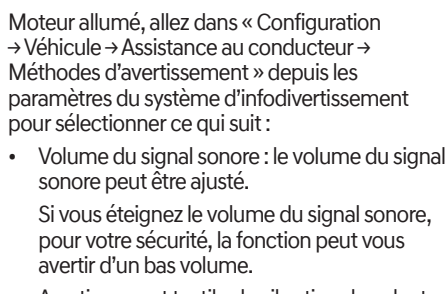

## Méthodes d'avertissement

Moteur allumé, allez dans « Configuration → Véhicule → Assistance au conducteur → Méthodes d'avertissement » depuis les paramètres du système d'infodivertissement pour sélectionner ce qui suit :

- Volume du signal sonore : le volume du signal sonore peut être ajusté.

Si vous éteignez le volume du signal sonore, pour votre sécurité, la fonction peut vous avertir d'un bas volume.

- Avertissement tactile : la vibration du volant peut être définie (type A) ou ajustée (type B).

## **i** Informations

- Si vous changez les méthodes d'avertissement, les méthodes d'avertissement des autres systèmes d'assistance au conducteur peuvent changer.
- Les méthodes d'avertissement conserveront leur dernier réglage même si le véhicule est redémarré.
- Le menu des réglages peut ne pas être disponible pour votre véhicule selon les caractéristiques et les spécifications du véhicule.
- Le volume du signal sonore et l'avertissement tactile ne peuvent pas être éteints en même temps. Lorsque l'un des avertissements est éteint, l'autre s'allume.

## Fonctionnement de l'aide à l'évitement de collision en cas de stationnement en marche arrière

### Conditions de fonctionnement

Si 'Active Assist' ou 'Rear Warning Only' est sélectionné dans le menu Réglages, l'aide à l'évitement de collision de stationnement passera au statut 'prêt' lorsque les conditions suivantes seront satisfaites :

- Le hayon est fermé.
- La marche arrière (R) est engagée
- La vitesse du véhicule est inférieure à 10 km/h (6 mi/h)
- Les composants de l'aide à l'évitement de collision de stationnement en marche arrière, tels que la caméra de vue arrière large et les capteurs ultrasons, fonctionnent normalement

Lorsque l'aide à l'évitement de collision en stationnement s'active, une ligne apparaît derrière l'image du véhicule dans le combiné d'instruments.

L'aide à l'évitement de collision en stationnement arrière ne fonctionne qu'après que la vitesse est passée sur R (marche arrière). Pour réactiver l'aide à la prévention des collisions de stationnement en marche arrière, passez d'une autre vitesse à R (marche arrière).



OJK070196L

### Assistance active arrière

- Si l'aide à l'évitement de collision de stationnement en marche arrière détecte un risque de collision avec un piéton ou un objet, elle alerte le conducteur par un signal sonore et un message sur le combiné d'instruments. Lorsque la caméra de recul est activée, un message apparaît également sur l'écran du système d'infodivertissement.
- Si l'aide à l'évitement de collision en cas de stationnement en marche arrière détecte un risque de collision imminente avec un piéton ou un objet derrière le véhicule, elle vous aide lors du freinage. Le conducteur doit être attentif, car l'assistance au freinage se termine dans les 5 minutes qui suivent. Le conducteur doit immédiatement appuyer sur la pédale de frein et vérifier les alentours du véhicule.
- Le contrôle du freinage se termine lorsque :
  - La boîte de vitesses est mise sur P (Stationnement) ou D (marche avant).
  - Le conducteur appuie sur la pédale de frein avec une puissance suffisante
  - L'intervention sur les freins a duré environ 2 secondes.
- L'avertissement est désactivé lorsque :
  - La boîte de vitesses est mise sur P (Stationnement), N (Point mort) ou D (marche avant).

### **i** Informations

**Environ 5 minutes après l'assistance de freinage, le frein de stationnement électronique (EPB) s'enclenche simultanément à l'arrêt de l'assistance de freinage.**

### Avertissement arrière uniquement

- Si l'aide à l'évitement de collision de stationnement en marche arrière détecte un risque de collision avec un piéton ou un objet, elle alerte le conducteur par un signal sonore et un message sur le combiné d'instruments. Lorsque la caméra de recul est activée, un message apparaît également sur l'écran du système d'infodivertissement.
- Si « Warning Only » (Avertissement uniquement) est sélectionné, le freinage n'est pas assisté.
- L'avertissement disparaît lorsque la boîte de vitesses est mise en P (stationnement), N (point mort) ou D (marche avant).

### Limites et dysfonctionnement de l'aide à l'évitement de collision en cas de stationnement en marche arrière

#### **Dysfonctionnement de l'aide à l'évitement de collision de stationnement en marche arrière**

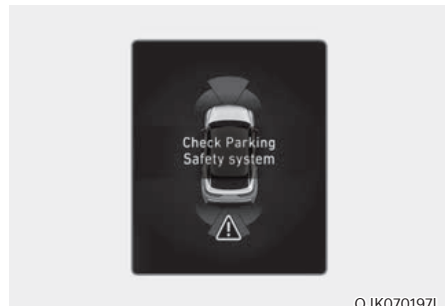

Lorsque le système d'aide à l'évitement de collision en cas de stationnement en marche arrière ou d'autres fonctions connexes ne fonctionnent pas correctement, le message « Check Parking Collision-Avoidance Assist system (Vérifiez l'aide à l'évitement de collision en cas de stationnement en marche arrière) » apparaît sur le combiné d'instruments, et la fonction se désactive automatiquement. Nous vous conseillons de faire inspecter le véhicule par un concessionnaire agréé pour les produits de la marque Genesis.

## Aide à l'évitement de collision de stationnement en marche arrière désactivée

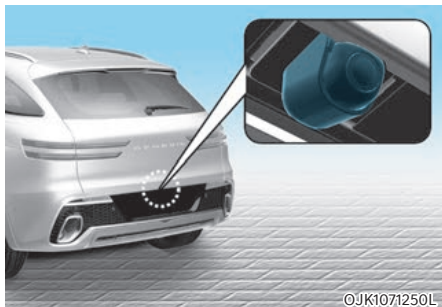

OJK1071250L

La caméra de vue arrière large est utilisée comme un capteur de détection pour détecter les piétons. Si la lentille de la caméra est recouverte de corps étrangers (neige, pluie...), cela peut nuire aux performances de la caméra et le freinage d'urgence autonome en marche arrière pourrait ne pas fonctionner normalement. Veillez à ce que la lentille de la caméra soit toujours propre.



OJK070063

Les capteurs ultrasons arrière sont situés à l'intérieur du pare-chocs arrière pour détecter les objets à l'arrière. Si les capteurs sont recouverts de corps étrangers (neige, pluie...), cela peut nuire aux performances des capteurs et l'assistance d'évitement de collision de stationnement en marche arrière pourrait ne pas fonctionner normalement. Veillez à toujours garder le pare-chocs propre.



OJK070198L

OJK070199L

Le message 'Camera error or blockage' (Erreur ou blocage de la caméra) ou 'Ultrasonic sensor error or blockage' (Erreur ou blocage du capteur à ultrasons) apparaîtra dans le combiné d'instruments si les situations suivantes se produisent :

- La caméra de vue arrière large ou les capteurs à ultrasons sont recouverts de corps étrangers, tels que la neige ou la pluie, etc.
- Par mauvais temps, comme de fortes neiges, une pluie battante, etc.

Si cela se produit, l'assistance d'évitement de collision de stationnement en marche arrière peut se désactiver ou ne pas fonctionner correctement. Vérifiez si la caméra de vue arrière large et les capteurs ultrasons arrière sont propres

### **Limites de l'aide à l'évitement de collision en cas de stationnement en marche arrière**

L'aide à l'évitement de collision de stationnement en marche arrière peut ne pas intervenir sur les freins ou alerter le conducteur, même s'il y a des piétons ou des objets, dans les circonstances suivantes :

- Tout équipement ou accessoire non d'origine est installé
- Votre véhicule est instable en raison d'un accident ou d'autres causes
- La hauteur du pare-chocs ou l'installation des capteurs ultrasons arrière a été modifiée
- La caméra de vue arrière large ou le(s) capteur(s) ultrason(s) arrière est (sont) endommagé(e)(s)
- La caméra de vue arrière large ou le(s) capteur(s) ultrason(s) arrière est (sont) souillé(e)(s) par des corps étrangers, tels que la neige, la saleté, etc.
- La caméra de vue arrière large est obscurcie par une source de lumière ou par du mauvais temps, comme une forte pluie, du brouillard, de la neige, etc.
- La zone environnante est très lumineuse ou très sombre
- La température extérieure est très élevée ou très basse
- Le vent est soit fort (au-delà de 20 km/h (12 mi/h)), soit perpendiculaire au pare-chocs arrière
- Des objets extrêmement bruyants, tels que des avertisseurs sonores de véhicules, des moteurs de motos bruyants ou des freins pneumatiques de camions, sont proches de votre véhicule
- Un capteur ultrason de fréquence similaire se trouve à proximité de votre véhicule
- Il y a une différence de garde au sol entre le véhicule et le piéton
- L'image du piéton dans la caméra de vue arrière large est difficile à distinguer de l'arrière-plan
- Le piéton se trouve près du bord arrière du véhicule
- Le piéton ne se tient pas debout
- Le piéton est soit très petit ou très grand pour que l'aide à l'évitement de collision en cas de stationnement en marche arrière ne le détecte
- Le piéton ou le cycliste porte des vêtements qui se fondent facilement dans l'arrière-plan, ce qui complique la détection
- Le piéton porte des vêtements qui ne réfléchissent pas bien les ultrasons
- La taille, l'épaisseur, la hauteur ou la forme de l'objet ne reflète pas bien les ultrasons (par ex. poteau, buisson, bordures, chariots, bord d'un mur, etc.)
- Le piéton ou l'objet est en mouvement
- Le piéton ou l'objet est très proche de l'arrière du véhicule
- Un mur se trouve derrière le piéton ou l'objet
- L'objet n'est pas situé à l'arrière, dans l'axe de votre véhicule
- L'objet n'est pas parallèle au pare-chocs arrière
- La route est glissante ou inclinée
- Le conducteur recule le véhicule immédiatement après être passé en R (marche arrière)
- Le conducteur accélère ou tourne autour du véhicule

L'aide à l'évitement de collision de stationnement en marche arrière peut avertir le conducteur inutilement ou intervenir sur les freins, même s'il n'y a pas de piétons ou d'objets, dans les circonstances suivantes :

- Tout équipement ou accessoire non d'origine est installé
- Votre véhicule est instable en raison d'un accident ou d'autres causes
- La hauteur du pare-chocs ou l'installation des capteurs ultrasons arrière a été modifiée
- La hauteur de votre véhicule est faible ou élevée en raison de charges lourdes, d'une pression anormale des pneus, etc.
- La caméra de vue arrière large ou le(s) capteur(s) ultrason(s) arrière est (sont) souillé(e)(s) par des corps étrangers, tels que la neige, la saleté, etc.
- Le relief de la route est confondu avec un piéton
- Il y a de l'ombre ou de la lumière qui se reflète sur le sol
- Des piétons ou des objets se trouvent sur la trajectoire du véhicule
- Des objets extrêmement bruyants, tels que des avertisseurs sonores de véhicules, des moteurs de motos bruyants ou des freins pneumatiques de camions, sont proches de votre véhicule
- Votre véhicule recule vers un passage étroit ou un emplacement de parking
- Votre véhicule recule vers une surface inégale, comme une route non pavée, du gravier, un casse-vitesse, une pente, etc.
- Une remorque ou un porte-vélos est installé à l'arrière de votre véhicule
- Un capteur ultrason de fréquence similaire se trouve à proximité de votre véhicule



## AVERTISSEMENT

**Prenez les précautions suivantes lors de l'utilisation de l'aide à la prévention de collision de stationnement arrière :**

- **Soyez toujours très prudent lorsque vous conduisez. Le conducteur est responsable du freinage et d'une conduite sûre.**
- **Soyez toujours attentif aux conditions de la route et au trafic en cours de conduite, qu'il y ait un avertissement ou pas.**
- **Regardez toujours autour de votre véhicule pour vérifier l'absence de piétons ou d'objets avant de démarrer.**
- **Les performances de l'aide à l'évitement de collision de stationnement en marche arrière peuvent varier dans certaines conditions. Si la vitesse du véhicule est supérieure à 4 km/h (2 mi/h), l'aide à l'évitement de collision en cas de stationnement en marche arrière n'intervient que si des piétons sont détectés. Regardez toujours autour de vous et soyez attentif lorsque vous faites marche arrière.**
- **Les capteurs ultrasons arrière peuvent ne pas détecter certains objets en raison de leur distance, de leur taille ou de leur matière, autant d'éléments qui peuvent limiter l'efficacité de détection.**
- **L'aide à l'évitement de collision de stationnement en marche arrière peut ne pas fonctionner correctement ou peut fonctionner inutilement dans certaines circonstances.**
- **Ne vous fiez pas uniquement à l'aide à l'évitement de collision en cas de stationnement en marche arrière. Cela pourrait endommager le véhicule, voire provoquer des blessures.**



## ATTENTION

- Un bruit peut se produire lors d'un freinage soudain pour éviter une collision.
- Si une autre alarme sonore, telle que le rappel du port de la ceinture de sécurité, s'est déjà produite, l'avertissement de l'aide à l'évitement de collision de stationnement en marche arrière peut ne pas retentir.
- L'aide à l'évitement de collision en cas de stationnement en marche arrière peut ne pas fonctionner correctement si le pare-chocs a été endommagé, remplacé ou réparé.
- L'alerte de circulation transversale à l'arrière avec fonction freinage peut ne pas fonctionner normalement si elle est perturbée par de fortes ondes électromagnétiques.
- L'écoute du système audio du véhicule à volume élevé peut empêcher les occupants d'entendre les signaux sonores de l'assistance d'évitement de collision de stationnement en marche arrière.
- Désactivez l'aide à l'évitement de collision de stationnement en marche arrière lorsque vous tractez une remorque. En cas de remorquage et de déplacement en marche arrière, l'assistance d'évitement de collision de stationnement en marche arrière s'active lorsqu'elle détecte la remorque.



## ATTENTION

Prenez les précautions suivantes pour maintenir les performances optimales des détecteurs :

- Gardez toujours la caméra de vue arrière large et les capteurs ultrasons arrière propres.
- N'utilisez pas de produit de nettoyage contenant des détergents acides ou alcalins pour nettoyer l'œil de la caméra de vue arrière large. Utilisez uniquement un savon doux ou un détergent neutre et rincez abondamment à l'eau.
- Ne pulvérisiez rien sur la caméra de vue arrière large ou sur les capteurs arrière ultrasons ou les zones environnantes directement avec un nettoyeur haute pression. Cela pourrait entraîner un dysfonctionnement de la caméra de vue arrière large ou des capteurs ultrasons arrière.
- N'apportez pas d'objets, tels qu'un autocollant ou une protection de pare-chocs, à proximité de la caméra de vue arrière large ou des capteurs ultrasons arrière, et n'appliquez pas de peinture sur le pare-chocs. Cela peut affecter les performances de l'aide à l'évitement de collision de stationnement en marche arrière.



- Ne démontez ou n'appliquez jamais de choc sur la caméra de vue arrière large ou les composants des capteurs ultrasons arrière.
- N'appliquez pas de force inutile sur la caméra de vue arrière large ou les capteurs ultrasons arrière. L'aide à l'évitement de collision en cas de stationnement en marche arrière peut ne pas fonctionner correctement si l'alignement de la caméra de vue arrière large ou du/des capteur(s) à ultrasons arrière a bougé à cause d'un choc. Nous vous conseillons de faire inspecter le véhicule par un concessionnaire agréé pour les produits de la marque Genesis.
- La commande de frein peut ne pas fonctionner correctement selon le statut de l'ESC (contrôle électronique de stabilité).  
Il n'y aura un avertissement que lorsque :
  - Le témoin de l'ESC (contrôle électronique de stabilité) est allumé
  - L'ESC (contrôle électronique de stabilité) exerce une fonction différente

## Informations

L'aide à l'évitement de collision en cas de stationnement en marche arrière peut détecter un piéton ou un objet lorsque :

- Un piéton se trouve derrière le véhicule
- Un obstacle important, tel qu'un véhicule, est garé à l'arrière, dans l'axe de votre véhicule

## AIDE AU STATIONNEMENT INTELLIGENT À DISTANCE (RSPA) (SI ÉQUIPÉ)

L'aide au stationnement à distance utilise les capteurs du véhicule pour aider le conducteur à garer le véhicule et à quitter les places de stationnement à distance depuis l'extérieur du véhicule en contrôlant le volant, la vitesse du véhicule et les rapports engagés.

- La fonction de stationnement intelligent à distance ou de déplacement vers l'avant/l'arrière à distance peut être actionnée depuis l'extérieur du véhicule à l'aide de la clé intelligente.
- La fonction de stationnement intelligent ou de stationnement intelligent à distance peut être actionnée depuis l'intérieur du véhicule.
- La fonction de stationnement intelligent et de stationnement intelligent à distance aide le conducteur à effectuer un stationnement perpendiculaire en marche arrière et un stationnement parallèle en marche arrière.
- La fonction de sortie intelligente aide le conducteur à quitter une place de stationnement en parallèle en marche avant.
- Lorsque l'assistance intelligente au stationnement à distance fonctionne, l'avertissement de distance de stationnement, le moniteur de vue arrière et le moniteur de vision panoramique fonctionnent également. Pour plus de détails, reportez-vous aux sections « Avertissement de distance de stationnement (PDW) » et « Moniteur de vue environnante (SVM) » de ce chapitre.

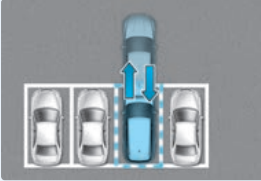
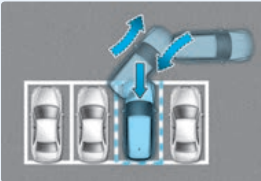
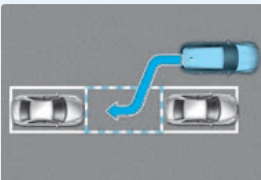
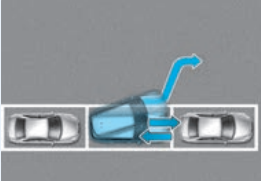
Fonction	Description
Déplacement vers l'avant/l'arrière à distance	<p>Déplacement vers l'avant ou vers l'arrière à distance</p>  <p>OJX1079037</p>
Stationnement intelligent ou stationnement intelligent à distance	<p>Stationnement perpendiculaire en marche arrière</p>  <p>OJX1079034</p>
	<p>Stationnement parallèle en marche arrière</p>  <p>OJX1079035</p>
Sortie intelligente	<p>Sortie parallèle en marche avant</p>  <p>OJX1079036</p>

## Capteurs de détection

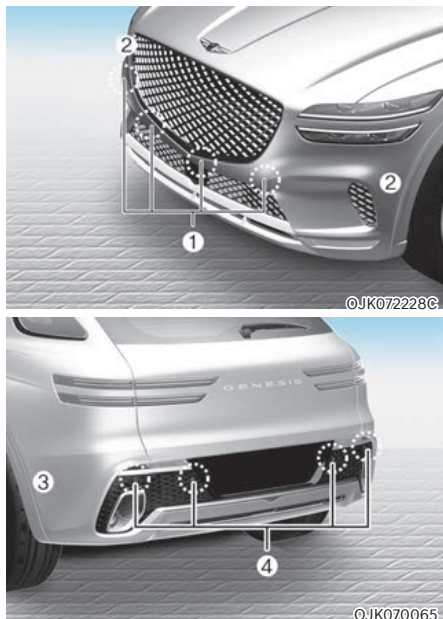

- [1] : Capteurs ultrasons avant,  
 [2] : Capteurs à ultrasons côté avant,  
 [3] : Capteurs à ultrasons côté arrière,  
 [4] : Capteurs ultrasons arrière

Reportez-vous à l'image ci-dessus pour la position détaillée des capteurs de détections.



### ATTENTION

Prenez les précautions suivantes pour maintenir les performances optimales des détecteurs :

- Ne démontez jamais le détecteur ou l'ensemble de détecteurs et n'appliquez aucun choc dessus.
- Si les capteurs doivent être réparés, nous vous conseillons de faire inspecter votre véhicule par un concessionnaire Genesis agréé.

- Le système d'aide au stationnement à distance peut mal fonctionner si la hauteur de pare-chocs du véhicule ou l'installation de capteur a été modifiée. Tout équipement ou accessoire installé après-vente risque d'interférer avec le rendement de capteur.
- Lorsque le capteur ultrason est gelé ou obstrué par de la neige, de la saleté ou de l'eau, il peut ne pas fonctionner tant qu'il n'a pas été essuyé avec un chiffon doux.
- N'appuyez pas sur le capteur ultrason, ne le rayez pas et ne le heurtez pas. Cela pourrait détériorer le capteur.
- Ne pulvérisez rien sur les capteurs ultrasons ou les zones environnantes directement avec un nettoyeur haute pression.

## Réglage de l'aide au stationnement intelligent à distance (RSPA)

### Caractéristiques des réglages

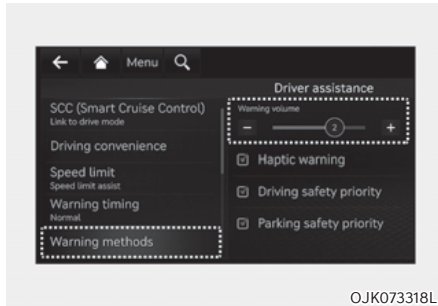

### Méthodes d'avertissement

Moteur allumé, allez dans « Configuration → Véhicule → Assistance au conducteur → Méthodes d'avertissement » depuis les paramètres du système d'infodivertissement pour sélectionner ce qui suit :

- Volume du signal sonore : le volume du signal sonore peut être ajusté.  
Si vous éteignez le volume du signal sonore, pour votre sécurité, la fonction peut vous avertir d'un bas volume.

### **i** Informations

- Si vous changez les méthodes d'avertissement, les méthodes d'avertissement des autres systèmes d'assistance au conducteur peuvent changer.
- Les méthodes d'avertissement conserveront leur dernier réglage même si le véhicule est redémarré.
- Le menu des réglages peut ne pas être disponible pour votre véhicule selon les caractéristiques et les spécifications du véhicule.







### ATTENTION

Lorsqu'une remorque est reliée au faisceau de l'attelage de votre véhicule, l'assistance de stationnement intelligent à distance est automatiquement désactivée (si équipé). Dans ce cas, l'assistance de stationnement intelligent à distance n'est pas fonctionnelle. Gardez toujours les yeux sur la route.

## Fonctionnement de l'aide au stationnement intelligent à distance

### Bouton d'aide au stationnement intelligent à distance

Bouton Stationnement/Vue, bouton de sécurité de stationnement	Clé intelligente
 <p style="text-align: right;">OJK070124L</p>	 <p style="text-align: right;">OJX1050287L</p>

Emplacement	Nom	Symbole	Description
Habitacle	Bouton de stationnement/vue		<ul style="list-style-type: none"> <li>Maintenez enfoncé le bouton Stationnement/Vue pour activer l'aide au stationnement intelligent à distance. De même, l'avertissement de distance de stationnement en marche avant/arrière s'active automatiquement. Cependant, les fonctions peuvent différer en fonction des situations. Reportez-vous à la description de chaque fonction pour obtenir plus de détails sur les pages suivantes.</li> <li>Maintenez enfoncé le bouton Stationnement/Vue lorsque la fonction de stationnement intelligent ou de sortie connectée est activée pour activer la fonction.</li> </ul>
	Bouton de sécurité de stationnement		<ul style="list-style-type: none"> <li>Appuyer sur le bouton de sécurité de stationnement pendant que l'aide au stationnement intelligent à distance fonctionne arrête le fonctionnement du système d'aide au stationnement intelligent à distance.</li> </ul>
Clé intelligente	Bouton de démarrage à distance		<ul style="list-style-type: none"> <li>Appuyez sur le bouton de démarrage à distance une fois la porte verrouillée et le moteur coupé pour démarrer le moteur à distance.</li> <li>Appuyez sur le bouton de démarrage à distance alors que la fonction de stationnement intelligent à distance ou la fonction de déplacement vers l'avant/arrière à distance est actionnée pour arrêter la fonction.</li> </ul>
	Bouton Avant		<ul style="list-style-type: none"> <li>Lorsque la fonction de stationnement de démarrage à distance est utilisée, quel que soit le bouton de direction enfoncé, le stationnement est pris en charge lorsque le bouton est enfoncé.</li> </ul>
	Bouton Arrière		<ul style="list-style-type: none"> <li>Lorsque la fonction de déplacement vers l'avant/l'arrière à distance est utilisée, le véhicule se déplace dans le sens d'enfoncement du bouton.</li> </ul>

### Déplacement vers l'avant/l'arrière à distance

#### Ordre de fonctionnement

La fonction de déplacement vers l'avant/l'arrière à distance fonctionne dans l'ordre suivant :

1. Se préparer à déplacer le véhicule vers l'avant et vers l'arrière à distance
2. Déplacement vers l'avant et vers l'arrière à distance

#### 1. Se préparer à déplacer le véhicule vers l'avant et vers l'arrière à distance

Il existe deux méthodes pour utiliser la fonction de déplacement vers l'avant/l'arrière à distance.



Méthode (1) Utiliser la fonction avec le moteur coupé

- (1) Dans une certaine plage par rapport au véhicule, appuyez sur le bouton de verrouillage des portes (🔒) sur la clé intelligente et verrouillez toutes les portes.
- (2) Maintenez enfoncé le bouton de démarrage à distance (🔑) dans les 4 secondes qui suivent le démarrage du moteur.

- Pour plus de détails sur le démarrage à distance du moteur, reportez-vous à la section « Démarrage à distance » du chapitre 6.

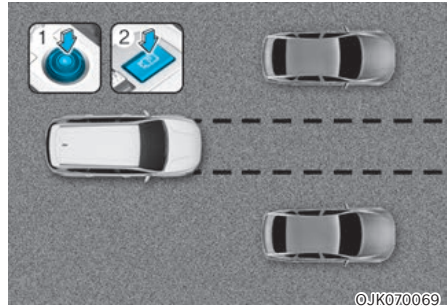

OJK070150L

Méthode (2) Utiliser la fonction avec le moteur en marche

- (1) Stationnez le véhicule devant la place où vous voulez utiliser la fonction de déplacement vers l'avant/l'arrière à distance et engagez le rapport P (stationnement).
- (2) Maintenez enfoncé le bouton Stationnement/Vue (P) pour activer l'aide au stationnement intelligent. Un message « Under Remote Control » (Commande à distance) apparaît sur l'écran du système d'infodivertissement.
- (3) Sortez du véhicule avec la clé intelligente, et fermez toutes les portes.

- « Agree » (J'accepte) doit être sélectionné sur l'écran du système d'info-divertissement et le système d'info-divertissement doit fonctionner correctement pour utiliser la fonction de déplacement vers l'avant/vers l'arrière à distance.
- La méthode (2) peut être utilisée après que le véhicule a roulé à plus de 5 km/h (3 mi/h).
- Si la fonction est à nouveau activée une fois le stationnement parallèle effectué au moyen de l'aide au stationnement intelligent à distance, la fonction de déplacement vers l'avant/l'arrière à distance peut être utilisée avec la méthode (2).
- Vérifiez si toutes les clés intelligentes se trouvent en dehors du véhicule lorsque la fonction de déplacement vers l'avant/l'arrière à distance est activée.

## 2. Déplacement vers l'avant et vers l'arrière à distance

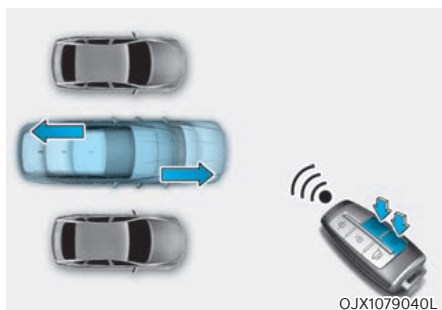

- (1) Appuyez sur le bouton Marche avant (🚗➔) ou Marche arrière (🚗➔) de la clé intelligente et maintenez-le enfoncé. L'aide au stationnement intelligent à distance commande automatiquement le volant, la vitesse du véhicule et le levier de changement de vitesse. Le véhicule se déplace dans le sens d'enfoncement du véhicule.

- (2) Alors que la fonction de déplacement vers l'avant/l'arrière à distance fonctionne, si vous ne maintenez pas le bouton Marche avant (🚗➔) ou Marche arrière (🚗➔) enfoncé, le véhicule s'arrête et la commande de la fonction se met en pause. La fonction commence à être à nouveau opérationnelle lorsque le bouton est à nouveau maintenu enfoncé.
- (3) Lorsque le véhicule atteint l'emplacement souhaité, relâchez le bouton avant ou arrière de la clé intelligente.
- (4) Lorsque le conducteur monte dans le véhicule et qu'il porte la clé intelligente sur lui, un message apparaît sur l'écran du système d'info-divertissement pour informer le conducteur que la fonction de déplacement vers l'avant/l'arrière à distance est terminée et le moteur reste allumé.

De plus, lorsque le bouton de démarrage à distance (🔑) est enfoncé sur la clé intelligente à l'extérieur du véhicule, un message apparaît pour informer le conducteur que la fonction de déplacement vers l'avant/l'arrière à distance est terminée et que le moteur est coupé.

- Vérifiez si toutes les clés intelligentes se trouvent en dehors du véhicule lorsque la fonction de déplacement vers l'avant/l'arrière à distance est activée.
- La fonction de déplacement vers l'avant/l'arrière à distance fonctionne uniquement si la clé intelligente se trouve à 4 m (13 ft) du véhicule. S'il n'y a pas de mouvement du véhicule même lorsque le bouton de marche avant ou marche arrière est enfoncé sur la clé intelligente, vérifiez la distance par rapport au véhicule et appuyez à nouveau sur le bouton.
- La plage de détection de la clé intelligente peut varier en fonction de la zone environnante qui est affectée par des ondes radio comme une tour de transmission, une station de radio, etc.
- Lorsque vous déplacez le véhicule à distance vers l'avant en suivant la méthode (1), le système considère qu'il s'agit d'une situation de sortie d'emplacement et déplace le véhicule de 4 m (13 ft.) pour vérifier s'il y a des piétons, des animaux ou des objets autour du véhicule. Après la confirmation, le volant est contrôlé en fonction de l'état du véhicule de devant.
- Lorsque vous déplacez le véhicule à distance vers l'avant en suivant la méthode (2), cette opération est considérée comme une situation de stationnement et contrôle immédiatement le volant en fonction de l'état du véhicule de devant pour vous aider à stationner votre véhicule dans une place de stationnement et aligner la voiture. Cependant, les performances peuvent être réduites en fonction des piétons, des animaux, de la forme des objets, etc. autour du véhicule.
- Pour déplacer le véhicule à distance vers l'arrière, les méthodes (1) et (2) permettent d'aligner d'abord le volant, puis de déplacer uniquement le véhicule en ligne droite.
- Lorsque le déplacement à distance vers l'avant ou vers l'arrière est terminé, le véhicule passe automatiquement au rapport P (stationnement) et engage le frein de stationnement électronique (EPB).



### ATTENTION

- Lorsque vous utilisez la fonction de déplacement à distance vers l'avant /l'arrière, assurez-vous que tous les passagers sont bien sortis du véhicule.
- Si la batterie du véhicule est déchargée ou si l'aide au stationnement intelligent à distance présente un dysfonctionnement lorsque vous gardez votre véhicule dans une place de stationnement étroite, la fonction de déplacement vers l'avant/l'arrière à distance ne fonctionne pas. Garez toujours votre véhicule dans une place suffisamment large pour que vous puissiez entrer dans votre véhicule et en sortir.
- Veuillez noter qu'en fonction de la place de stationnement, vous pouvez ne pas pouvoir sortir de la place sur laquelle vous vous êtes garé à l'aide de la fonction de déplacement vers l'avant/l'arrière à distance.
- Une fois le véhicule garé, la zone environnante peut changer en raison du mouvement des véhicules situés aux alentours. Le cas échéant, la fonction de déplacement vers l'avant/l'arrière à distance peut ne pas fonctionner.
- Avant de sortir du véhicule, fermez les vitres et le toit ouvrant et assurez-vous que le moteur est coupé avant de verrouiller les portes.



### État du fonctionnement de la fonction de déplacement vers l'avant/l'arrière à distance

État de fonctionnement	LED de clé connectée	Feux de détresse
Sous contrôle	La LED verte clignote en continu	-
Pause	La LED rouge clignote en continu	Clignote
Off (désactivé)	La LED rouge s'allume pendant 4 secondes, puis s'éteint.	Clignote 3 fois et s'éteint
Terminé	La LED verte s'allume pendant 4 secondes, puis s'éteint.	Clignote 1 fois et s'éteint

- \* L'état de fonctionnement par les feux de détresse peut ne pas s'appliquer en fonction de la réglementation en vigueur dans votre pays.
- \* Si la clé intelligente ne se trouve pas dans la plage de fonctionnement du véhicule (environ 4 m (13 pi)), le LED de clé connectée ne s'allume pas ou ne clignote pas. Utilisez la clé intelligente dans la plage de fonctionnement.

### Comment désactiver la fonction de déplacement à distance vers l'avant/l'arrière lorsqu'elle est activée

- Appuyez sur le bouton Parking/Vue (P) tandis que l'écran du système d'infodivertissement guide le conducteur à l'aide de la méthode 2.
- Passez la vitesse sauf sur P (stationnement) pendant que l'écran du système d'infodivertissement guide le conducteur en utilisant la méthode 2.
- Appuyez sur le bouton de stationnement sécurisé (P) ou sélectionnez « Cancel » (Annuler) sur l'écran du système d'infodivertissement.
- Appuyez sur le bouton de démarrage à distance (M) sur la clé intelligente lorsque le véhicule est contrôlé par la fonction de déplacement vers l'avant/l'arrière à distance. La fonction de déplacement vers l'avant/l'arrière à distance est désactivée. À ce stade, le moteur est coupé.
- Installez-vous dans le véhicule avec la clé intelligente. La fonction de déplacement vers l'avant/l'arrière à distance est désactivée. À ce stade, le moteur reste allumé.

### La fonction se met en pause dans les conditions suivantes si :

- Il y a un piéton, un animal ou un objet dans le sens de déplacement du véhicule
- La porte ou le hayon est ouvert
- Le bouton Marche avant (M) ou Marche arrière (M) n'est pas enfoncé en continu
- Appui simultané sur plusieurs boutons d'une clé connectée
- La clé connectée ne fonctionne pas dans un rayon de 4 m (13 pi) à partir du véhicule
- Le bouton d'une autre clé connectée est enfoncée en plus de la clé connectée en fonctionnement.
- Le système anticollision avec détection des angles morts ou l'assistance d'évitement de collision transversale par l'arrière alors que le véhicule est contrôlé en marche arrière

- Le véhicule se déplace de 7 mètres (22 ft.) alors que la clé intelligente est enfoncée avec la fonction de déplacement à distance vers l'avant/l'arrière (distance de déplacement maximum par appui sur le bouton)

Lorsque la fonction de déplacement vers l'avant/l'arrière à distance est mise en pause, le véhicule s'arrête. Si la cause de la mise en pause de la fonction disparaît, la fonction peut à nouveau être opérationnelle.

### ***La fonction est désactivée dans les conditions suivantes dans les cas suivants :***

- Le volant est braqué
- Le rapport est sélectionné alors que le véhicule est en mouvement
- Fonctionnement de l'EPB lorsque le véhicule est en mouvement
- Le capot du moteur est ouvert
- La pédale de frein ou la pédale d'accélérateur est enfoncée lorsque toutes les portes sont fermées
- La clé connectée se trouve en dehors du véhicule lorsque la pédale de frein est enfoncée alors que la porte du conducteur est ouverte.
- Une accélération rapide se produit
- Un dérapage du véhicule apparaît
- La roue est coincée par un obstacle et ne peut pas bouger

- Environ 3 minutes et 50 secondes se sont écoulées après que la fonction de déplacement à distance vers l'avant/l'arrière a commencé à fonctionner
- La pente de la route dépasse la plage de fonctionnement
- La fonction est mise en pause pendant plus d'une minute
- La distance de déplacement totale du véhicule a dépassé les 14 mètres (45 ft.) une fois la fonction de déplacement vers l'avant/l'arrière à distance activée
- Le volant, la boîte de vitesses, le freinage et les commandes de conduite ne fonctionnent pas normalement
- Il y a un problème avec la clé intelligente ou la batterie de clé intelligente est faible
- Le système ABS, TCS ou ESC fonctionne en raison des conditions de route glissante
- L'alarme du système antivol retentit

Lorsque la fonction de déplacement vers l'avant/l'arrière à distance est désactivée, le véhicule s'arrête automatiquement, passe automatiquement au rapport P (stationnement) et engage le frein de stationnement électronique (EPB).

## Stationnement intelligent, stationnement intelligent à distance

### Ordre de fonctionnement

Le stationnement fonctionne dans l'ordre suivant :

1. Se préparer au stationnement
  2. Recherche d'une place de stationnement
  3. Sélectionnez le type de stationnement et le mode de fonctionnement
  4. Stationnement intelligent
  5. Stationnement intelligent à distance
- La fonction de stationnement comprend Stationnement intelligent et Stationnement intelligent à distance.

### 1. Se préparer au stationnement



- (1) Lorsque le moteur est allumé, enfoncez la pédale de frein avec le sélecteur en position D (Conduite) ou N (Point mort).
- (2) Maintenez enfoncé le bouton Stationnement/Vue (P) pour activer l'aide au stationnement intelligent à distance.

- « J'accepte » doit être sélectionné sur l'écran du système d'infodivertissement et le système d'infodivertissement doit fonctionner correctement pour utiliser la fonction de stationnement.
- Si vous roulez à une vitesse supérieure à 5 km/h (3 mi/h) avec le moteur allumé, vous pouvez utiliser la fonction de stationnement avec le levier de changement de vitesse en position N (point mort).

### 2. Recherche d'une place de stationnement

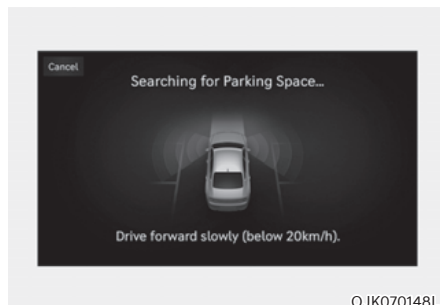

- (1) Roulez lentement pour maintenir une distance d'environ 100 cm (40 pi) entre votre véhicule et les véhicules stationnés.
- (2) Lorsque la recherche de place de stationnement est terminée, un message apparaît sur l'écran du système d'infodivertissement et un signal sonore retentit pour vous informer que la recherche est terminée.
- (3) « Select Parking Type » (Sélectionner type de stationnement) s'affiche sur l'écran du système d'infodivertissement et la place de stationnement sélectionnée apparaît sur l'écran supérieur du moniteur de vue environnante.

- L'assistance au stationnement intelligent à distance recherche les places de stationnement qui se trouvent à côté de véhicules stationnés ou des places de stationnement avec des véhicules stationnés devant et derrière.
- Lorsque vous recherchez une place de stationnement et que le véhicule roule à une vitesse supérieure à 20 km/h (12 mi/h), un message apparaît sur l'écran du système d'infodivertissement pour vous informer que vous devez ralentir. Lorsque le véhicule roule à une vitesse supérieure à 30 km/h (18 mi/h), la fonction de stationnement s'éteint.
- La recherche de place de stationnement est terminée lorsqu'il y a suffisamment de place pour déplacer le véhicule en plus de la place de stationnement.
- Même si un son audible est perçu pour notifier que la recherche de place de stationnement est terminée, la fin de la recherche peut être immédiatement annulée en fonction de la zone environnante.

### Informations

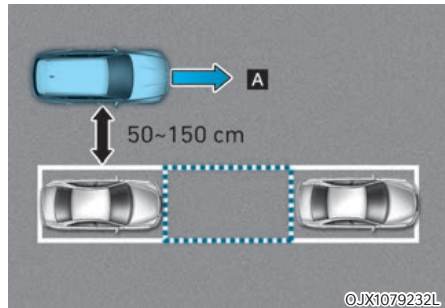

[A] : Recherche d'une place de stationnement

- **Si la distance est inférieure à 50 cm (20 po) ou supérieure à 150 cm (59 po), l'aide au stationnement intelligent à distance peut ne pas pouvoir rechercher une place de stationnement.**
- **Si vous ne maintenez pas une certaine distance entre votre véhicule et le véhicule stationnée, les performances de recherche d'une place de stationnement peuvent être réduites.**
- **Même si le système recherche une place de stationnement en épi en guise de place de stationnement, le stationnement n'est pas assisté normalement.**
- **En raison de performances anormales du capteur à ultrasons ou de l'influence de l'environnement, la fonction Stationnement peut ne pas être en mesure de rechercher une place de parking même s'il y a une place, ou peut rechercher une place qui ne convient pas au stationnement.**

### 3. Sélectionnez le type de stationnement et le mode de fonctionnement



OJK070149L

- (1) Type de stationnement - Perpendiculaire en marche arrière (gauche/droite), parallèle en marche arrière (gauche/droite)

Lorsque le véhicule est arrêté à l'aide de la pédale de frein, touchez l'écran du système d'infodivertissement ou utilisez le dispositif de commande centrale pour sélectionner le type de stationnement souhaité.

- Si vous continuez à rouler sans vous arrêter après que l'écran de sélection du type de stationnement s'est affiché, l'aide au stationnement intelligent à distance revient à l'étape précédente et recherche une place de stationnement.
- Si la fonction de stationnement est annulée par inadvertance parce que vous avez appuyé sur le bouton Stationnement/Vue (P) avant que le type de stationnement ne soit sélectionné, vous pouvez revenir à l'étape de sélection de type de stationnement en appuyant à nouveau sur le bouton et en le maintenant enfoncé lorsque le véhicule est arrêté.



### ATTENTION

Avant de sélectionner le type de stationnement, le conducteur doit vérifier si l'espace de stationnement est adapté.

Si la place de stationnement recherchée par l'assistance au stationnement à distance est étroite ou inadaptée au stationnement, ne sélectionnez pas le type de stationnement et déplacez le véhicule pour rechercher une autre place de stationnement.



OJK070209L

- (2) Mode de fonctionnement - Stationnement à distance, stationnement intelligent
- Après avoir sélectionné un type de stationnement, l'écran du système d'infodivertissement vous guide pour activer la fonction de stationnement à distance et la fonction de stationnement intelligent. Suivez les instructions pour actionner l'aide au stationnement intelligent à distance.
- Les instructions de fonctionnement s'affichent sur l'écran pour chaque fonction souhaitée que vous sélectionnez.
  - N'enlevez pas votre pied de la pédale de frein pendant le guidage de la fonction de stationnement. Lorsque le véhicule se déplace, l'aide au stationnement intelligent à distance s'éteint.

## **i** Informations

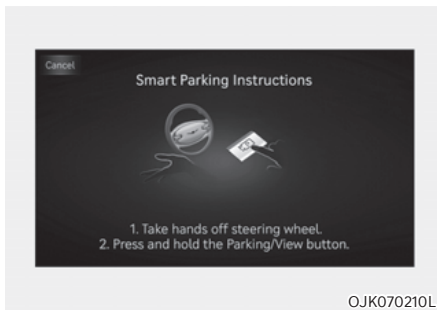

Si l'assistance au stationnement à distance ne peut pas activer la fonction de stationnement intelligent à distance, seul le guide de stationnement intelligent s'affiche sur l'écran du système d'infodivertissement.

## 4. Stationnement intelligent

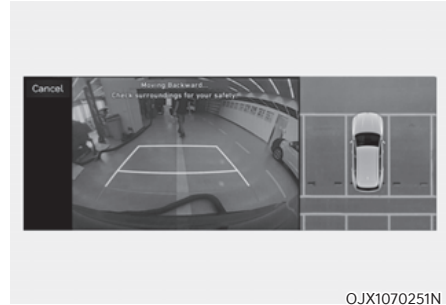

- (1) Appuyez sur le bouton Stationnement/ vue (P) lorsque le véhicule est arrêté en appuyant sur la pédale de frein. Lorsque la pédale de frein est relâchée, l'aide au stationnement intelligent à distance commande automatiquement le volant, la vitesse du véhicule et le levier de changement de vitesse.
- (2) Alors que la fonction de stationnement intelligent fonctionne, si vous ne maintenez pas le bouton Stationnement/ Vue enfoncé, le véhicule s'arrête et la fonction se met en pause. La fonction commence à être à nouveau opérationnelle lorsque le bouton Stationnement/ Vue est à nouveau maintenu enfoncé.
- (3) Lorsque le véhicule atteint la position de stationnement cible, un message apparaît sur l'écran du système d'infodivertissement pour vous informer que le stationnement est terminé.

- La fonction de stationnement intelligent ne fonctionne pas si la porte est ouverte ou si la ceinture de sécurité n'est pas bouclée.
- Le témoin d'emplacement de stationnement s'affiche sur l'écran du moniteur de vue environnante et s'affiche tant que le véhicule n'est pas entré dans la place de stationnement pour la première fois à l'aide de la fonction de stationnement intelligent.
- La vitesse du véhicule peut être ajustée en appuyant sur la pédale de frein alors que la fonction de stationnement intelligent est opérationnelle. Cependant, le véhicule n'accélère pas même lorsque la pédale d'accélérateur est enfoncée.
- En fonction des environnements de stationnement, si le véhicule est arrêté par une butée, le stationnement peut être terminé.
- Si vous devez changer la position ou l'emplacement du véhicule, terminez manuellement le stationnement de votre véhicule.

## 5. Stationnement intelligent à distance

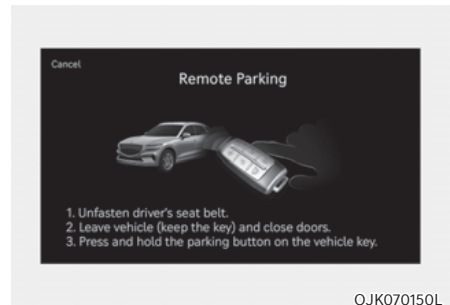

OJK070150L

- (1) Mettez le levier de stationnement en position P (stationnement), sortez du véhicule avec la clé intelligente, et fermez toutes les portes.
- (2) Appuyez sur le bouton Marche avant (🔑) ou Marche arrière (🔑) de la clé intelligente et maintenez-le enfoncé. L'aide au stationnement intelligent à distance commande automatiquement le volant, la vitesse du véhicule et le levier de changement de vitesse.
- (3) Lorsque la fonction de stationnement intelligent à distance fonctionne, si vous ne maintenez pas le bouton Marche avant (🔑) ou Marche arrière (🔑) enfoncé, le véhicule s'arrête et la commande de la fonction se met en pause. La fonction commence à être à nouveau opérationnelle lorsque le bouton est à nouveau maintenu enfoncé.
- (4) Lorsque le véhicule atteint la position de stationnement cible, un message apparaît sur l'écran du système d'infodivertissement pour vous informer que le stationnement est terminé. Le véhicule passe automatiquement en P (stationnement), engage l'EPB (frein de stationnement électronique) et le moteur s'éteint.



- Lorsque vous activez la fonction de stationnement intelligent à distance, assurez-vous que toutes les clés intelligentes se trouvent en dehors du véhicule.
- La fonction de stationnement intelligent à distance fonctionne uniquement lorsque la clé connectée se trouve à 4 m (13 pi) du véhicule. S'il n'y a pas de mouvement du véhicule même lorsque le bouton de déplacement en marche avant ou marche arrière est enfoncé sur la clé connectée, vérifiez la distance par rapport au véhicule et appuyez à nouveau sur le bouton.
- La plage de détection de la clé intelligente peut varier en fonction de la zone environnante qui est affectée par des ondes radio comme une tour de transmission, une station de radio, etc.
- Le témoin d'emplacement de stationnement s'affiche sur l'écran du moniteur de vue environnante et s'affiche tant que le véhicule n'est pas entré dans la place de stationnement pour la première fois à l'aide de la fonction de stationnement intelligent à distance.
- En fonction des environnements de stationnement, si le véhicule est arrêté par une butée, le stationnement peut être terminé.
- Si vous devez changer la position ou l'emplacement du véhicule, terminez manuellement le stationnement de votre véhicule.



### ATTENTION

- **Lorsque vous utilisez la fonction de stationnement intelligent à distance, assurez-vous que tous les passagers sont bien sortis du véhicule.**
- **Après avoir terminé ou désactivé la fonction de stationnement intelligent à distance, avant de quitter le véhicule, fermez les fenêtres et le toit ouvrant et assurez-vous que le moteur est arrêté avant de verrouiller les portes.**

### Comment désactiver la fonction de stationnement lorsqu'elle est activée

- Appuyez sur le bouton Stationnement/Vue () à l'étape suivante :
  - Recherche d'une place de stationnement
  - Sélection du type de stationnement
- Passage au rapport R (marche arrière) à l'étape suivante :
  - Recherche d'une place de stationnement
  - Sélection du type de stationnement
  - Sélection du mode de fonctionnement
- Appuyez sur le bouton de stationnement sécurisé () ou sélectionnez « Cancel » (Annuler) sur l'écran du système d'infodivertissement pour désactiver la fonction de stationnement.
- Lorsque la fonction de stationnement intelligent est activée :
  - Si le véhicule est arrêté en appuyant sur la pédale de frein, et que le rapport est changé, la fonction de stationnement est désactivée. À ce stade, le frein de stationnement électronique (EPB) n'est pas engagé.
- Lorsque la fonction de stationnement intelligent à distance est activée :
  - Appuyez sur le bouton de démarrage à distance () de la clé connectée. La fonction de stationnement est désactivée.
  - Installez-vous dans le véhicule avec la clé intelligente. La fonction de stationnement est désactivée. À ce stade, le moteur reste allumé.



## État de fonctionnement du stationnement

- Fonction de stationnement intelligent

Fonctionnement état	Clignotants
Sous contrôle	Le clignotant du sens de stationnement clignote jusqu'à ce que la première marche arrière soit terminée.

- Fonction de stationnement intelligent

État de fonctionnement	LED de clé connectée	Feux de détresse	Clignotants
Sous contrôle	La LED verte clignote en continu	-	Le clignotant du sens de stationnement clignote jusqu'à ce que la première marche arrière soit terminée.
Pause	La LED rouge clignote en continu	Clignote	-
Off (désactivé)	La LED rouge s'allume pendant 4 secondes, puis s'éteint.	Clignote 3 fois et s'éteint	-
Terminé	La LED verte s'allume pendant 4 secondes, puis s'éteint.	Clignote 1 fois et s'éteint	-

\* L'état de fonctionnement par les feux de détresse peut ne pas s'appliquer en fonction de la réglementation en vigueur dans votre pays.

\* Si la clé intelligente ne se trouve pas dans la plage de fonctionnement du véhicule (environ 4 m (13 pi)), le LED de clé connectée ne s'allume pas ou ne clignote pas. Utilisez la clé intelligente dans la plage de fonctionnement.

### **La fonction se met en pause dans les conditions suivantes si :**

- Stationnement intelligent
  - Il y a un piéton, un animal ou un objet dans le sens de déplacement du véhicule
  - La porte ou le hayon est ouvert
  - La ceinture de sécurité du conducteur n'est pas bouclée
  - Le système anticollision avec détection des angles morts ou l'aide à l'évitement de collision transversale par l'arrière alors que le véhicule est contrôlé en marche arrière
  - Le bouton Stationnement/Vue (N P) n'est pas enfoncé en continu.
  - Le véhicule est arrêté en appuyant sur la pédale de frein.
- Stationnement intelligent à distance
  - Il y a un piéton, un animal ou un objet dans le sens de déplacement du véhicule
  - La porte ou le hayon est ouvert
  - Le bouton Marche avant (M) ou Marche arrière (A) n'est pas enfoncé en continu
  - Appui simultané sur plusieurs boutons d'une clé connectée
  - La clé connectée ne fonctionne pas dans un rayon de 4 m (13 pi) à partir du véhicule
  - Le bouton d'une autre clé connectée est enfoncée en plus de la clé connectée en fonctionnement.
  - Le système anticollision avec détection des angles morts ou l'aide à l'évitement de collision transversale par l'arrière alors que le véhicule est contrôlé en marche arrière

Lorsque la fonction de stationnement est mise en pause, le véhicule s'arrête automatiquement. Si la cause de la mise en pause de la fonction disparaît, la fonction peut à nouveau être opérationnelle.

### **La fonction est désactivée dans les conditions suivantes dans les cas suivants :**

- Stationnement intelligent
  - Le volant est braqué
  - Le rapport est sélectionné alors que le véhicule est en mouvement
  - Fonctionnement de l'EPB lorsque le véhicule est en mouvement
  - Le capot du moteur est ouvert
  - Le conducteur ouvre la porte avec la ceinture de sécurité non bouclée
  - Une accélération rapide se produit
  - Un dérapage du véhicule apparaît
  - La roue est coincée par un obstacle et ne peut pas bouger
  - Il y a des piétons, des animaux ou des objets à l'avant et à l'arrière du véhicule
  - Environ 3 minutes et 50 secondes se sont écoulées après que la fonction de stationnement intelligent a commencé à fonctionner
  - La pente de la route dépasse la plage de fonctionnement
  - La fonction est mise en pause pendant plus d'une minute
  - Le volant, la boîte de vitesses, le freinage et les commandes de conduite ne fonctionnent pas normalement
  - Le système ABS, TCS ou ESC fonctionne en raison des conditions de route glissante

Lorsque la fonction de stationnement intelligent est désactivée, le véhicule s'arrête automatiquement, passe automatiquement au rapport P (stationnement) et engage le frein de stationnement électronique (EPB).

- Stationnement intelligent à distance
  - Le volant est braqué
  - Une vitesse est engagée
  - Fonctionnement de l'EPB lorsque le véhicule est en mouvement
  - Le capot du moteur est ouvert
  - La pédale de frein ou la pédale d'accélérateur est enfoncée lorsque toutes les portes sont fermées
  - La clé connectée se trouve en dehors du véhicule lorsque la pédale de frein est enfoncée alors que la porte du conducteur est ouverte.
  - Une accélération rapide se produit
  - Un dérapage du véhicule apparaît
  - La roue est coincée par un obstacle et ne peut pas bouger
  - Il y a des piétons, des animaux ou des objets à l'avant et à l'arrière du véhicule
  - Environ 3 minutes et 50 secondes se sont écoulées après que la fonction de stationnement intelligent à distance a commencé à fonctionner
  - La pente de la route dépasse la plage de fonctionnement
  - La fonction est mise en pause pendant plus d'une minute
  - Le volant, la boîte de vitesses, le freinage et les commandes de conduite ne fonctionnent pas normalement
  - Il y a un problème avec la clé intelligente ou la batterie de clé intelligente est faible
  - Le système ABS, TCS ou ESC fonctionne en raison des conditions de route glissante
  - L'alarme du système antivol retentit

Lorsque la fonction de stationnement intelligent à distance est désactivée, le véhicule s'arrête automatiquement, passe automatiquement au rapport P (stationnement) et engage le frein de stationnement électronique (EPB).

## Sortie intelligente

### Ordre de fonctionnement

La fonction de sortie connectée fonctionne dans l'ordre suivant :

1. Se préparer à sortir de la place de stationnement
2. Vérification de l'espace
3. Sélection de la direction de sortie
4. Sortie intelligente

### 1. Se préparer à sortir de la place de stationnement



- (1) Lorsque le moteur est allumé, enfoncez la pédale de frein avec le sélecteur en position P (Stationnement) ou N (Point mort).
- (2) Maintenez enfoncé le bouton Stationnement/Vue (M/P) pour activer l'aide au stationnement intelligent à distance.
  - « J'accepte » doit être sélectionné sur l'écran du système d'infodivertissement et le système d'infodivertissement doit fonctionner correctement pour utiliser la fonction de sortie intelligente.
  - Conduisez à une vitesse inférieure à 5 km/h (3 mi/h) avec le moteur allumé et le levier de changement de vitesse en position N (point mort) pour utiliser la fonction de sortie de stationnement.
  - Si la fonction est à nouveau activée une fois le stationnement parallèle effectué à l'aide du stationnement intelligent à distance, la fonction de sortie intelligente peut être utilisée.

## 2. Vérification de l'espace

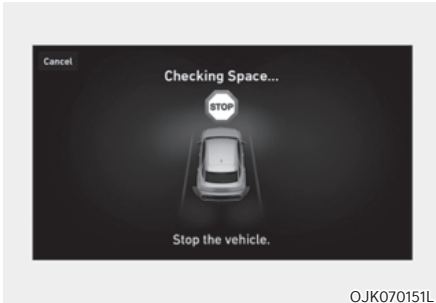

- (1) Lorsque le véhicule est arrêté en appuyant sur la pédale de frein, les capteurs du véhicule détectent la distance par rapport aux objets à proximité et vérifient la place pour sortir de l'emplacement.
- (2) Lorsque la vérification de l'espace est terminée, un message apparaît sur l'écran du système d'infodivertissement et un signal sonore retentit pour vous informer que la recherche est terminée.

### AVERTISSEMENT

- Lors de la vérification de l'espace, s'il y a un risque de collision avec un piéton, un animal ou un objet dans le sens de sortie du véhicule, pour votre sécurité, la fonction de sortie connectée peut être désactivée.
- Même si la vérification de l'espace est terminée, les objets dans la zone d'angle mort ne peuvent pas être détectés par les capteurs. Le conducteur doit directement vérifier la zone d'angle mort et continuer à utiliser la fonction.

### Informations

En raison de performances anormales du capteur à ultrasons ou de l'influence de l'environnement, la fonction Stationnement peut ne pas être en mesure de rechercher une place de parking même s'il y a une place, ou peut rechercher une place qui ne convient pas au stationnement.

- Des objets sont fixés sur le pare-chocs du véhicule comme une protection de pare-chocs, un crochet de remorquage, etc.

## 3. Sélection de la direction de sortie

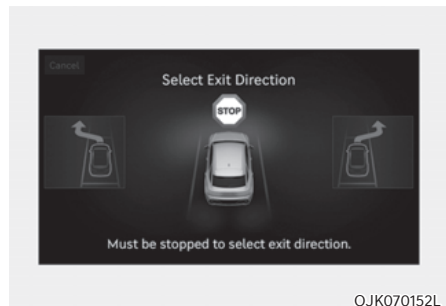

- (1) Lorsque le véhicule est arrêté à l'aide de la pédale de frein, l'écran du système d'infodivertissement affiche les directions possibles pour une sortie parallèle.
- (2) Touchez l'écran du système d'infodivertissement ou utilisez le contrôleur central pour sélectionner la direction de sortie souhaitée.

### ATTENTION

- Avant de sélectionner le sens de sortie, le conducteur doit vérifier si l'espace de sortie convient.
- Si l'espace de sortie recherché par l'assistance connectée au stationnement est étroit ou inadapté (les véhicules environnants sont garés verticalement, etc.), n'utilisez pas la fonction de sortie connectée.

#### 4. Sortie intelligente



OJK070211L

- (1) Appuyez sur le bouton Stationnement/vue (M/P) lorsque le véhicule est arrêté en appuyant sur la pédale de frein. Lorsque la pédale de frein est relâchée, l'aide au stationnement intelligent à distance commande automatiquement le volant, la vitesse du véhicule et le levier de changement de vitesse.
- (2) Alors que la fonction de sortie connectée fonctionne, si vous ne maintenez pas le bouton Stationnement/Vue enfoncé, le véhicule s'arrête et la fonction se met en pause. La fonction commence à être à nouveau opérationnelle lorsque le bouton Stationnement/Vue est à nouveau maintenu enfoncé.
- (3) Lorsque le véhicule atteint l'emplacement de sortie cible, un message apparaît sur l'écran du système d'infodivertissement pour vous informer que la sortie est terminée.

- La fonction de sortie connectée ne fonctionne pas si la porte est ouverte ou si la ceinture de sécurité n'est pas bouclée.
- La vitesse du véhicule peut pas être ajustée en appuyant sur la pédale de frein alors que la fonction de sortie connectée est opérationnelle. Cependant, le véhicule n'accélère pas même lorsque la pédale d'accélérateur est enfoncée.
- Si la sortie est terminée alors que la pédale de frein est enfoncée, la fonction de sortie connectée est terminée avec le rapport D (conduite) engagé.
- Si la sortie est terminée alors que la pédale d'accélérateur est enfoncée, vous devez enlever votre pied de la pédale d'accélérateur une fois que le pédale d'accélérateur est actionnée.
- S'il n'y a pas d'opération du véhicule comme l'enfoncement de la pédale de frein ou la pédale d'accélérateur dans les 4 secondes qui suivent la fin de la sortie du véhicule, le rapport P (stationnement) est automatiquement sélectionné et le frein de stationnement électronique (EPB) est engagé.
- Une fois la fonction de sortie terminée, vérifiez toujours la zone environnante avant de rouler.

#### État de fonctionnement de la sortie intelligente

Fonctionnement état	Clignotants
Sous contrôle	Le clignotant de la direction de sortie clignote jusqu'à ce que la sortie soit terminée ou jusqu'à l'annulation de la fonction de sortie intelligente.

### Comment désactiver la fonction connectée pendant le fonctionnement

- Appuyez sur le bouton Stationnement/Vue (P) à l'étape suivante :
  - Vérification de l'espace
  - Sélection de la direction de sortie
- Passage au rapport R (marche arrière) à l'étape suivante :
  - Vérification de l'espace
  - Sélection de la direction de sortie
- Appuyez sur le bouton de stationnement sécurisé (P/▲) ou sélectionnez « Cancel » (Annuler) sur l'écran du système d'infodivertissement pour désactiver la fonction de sortie.
- Lorsque la fonction de sortie connectée est activée, si le véhicule est arrêté en appuyant sur la pédale de frein, et que le rapport est changé, la fonction de sortie est désactivée. À ce stade, le frein de stationnement électronique (EPB) n'est pas engagé.

### La fonction se met en pause dans les conditions suivantes si :

- Il y a un piéton, un animal ou un objet dans le sens de déplacement du véhicule
- La porte ou le hayon est ouvert
- La ceinture de sécurité du conducteur n'est pas bouclée
- Le système anticollision avec détection des angles morts ou l'aide à l'évitement de collision transversale par l'arrière alors que le véhicule est contrôlé en marche arrière
- Le bouton Stationnement/Vue (P) n'est pas enfoncé en continu.
- Le véhicule est arrêté en appuyant sur la pédale de frein.

Lorsque la fonction de sortie est mise en pause, le véhicule s'arrête. Si la cause de la mise en pause de la fonction disparaît, la fonction peut à nouveau être opérationnelle.

### La fonction est désactivée dans les conditions suivantes dans les cas suivants :

- Sortie intelligente
  - Le volant est braqué
  - Le rapport est sélectionné alors que le véhicule est en mouvement
  - Fonctionnement de l'EPB lorsque le véhicule est en mouvement
  - Le capot du moteur est ouvert
  - Le conducteur ouvre la porte avec la ceinture de sécurité non bouclée
  - Une accélération rapide se produit
  - Un dérapage du véhicule apparaît
  - La roue est coincée par un obstacle et ne peut pas bouger
  - Il y a des piétons, des animaux ou des objets à l'avant et à l'arrière du véhicule
  - Environ 3 minutes et 50 secondes se sont écoulées après que la fonction de sortie intelligente a commencé à fonctionner
  - La pente de la route dépasse la plage de fonctionnement
  - La fonction a été mise en pause pendant plus d'une minute
  - Le volant, la boîte de vitesses, le freinage et les commandes de conduite ne fonctionnent pas normalement
  - Le système ABS, TCS ou ESC fonctionne en raison des conditions de route glissante

Lorsque la fonction de sortie intelligente est désactivée, le véhicule s'arrête automatiquement, passe automatiquement au rapport P (stationnement) et engage le frein de stationnement électronique (EPB).

## Limites et dysfonctionnement de l'aide au stationnement intelligent à distance

### Dysfonctionnement de l'aide au stationnement intelligent à distance

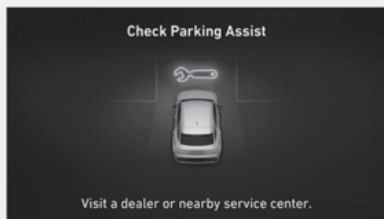

OJK070153L

#### Vérification de l'aide au stationnement intelligent à distance

Lorsque l'aide au stationnement intelligent à distance ne fonctionne pas correctement, le message d'avertissement « Check Parking Assist » (Vérifier l'aide au stationnement) s'affiche sur l'écran du système d'infodivertissement. Si le message apparaît, arrêtez d'utiliser l'aide au stationnement intelligent à distance et nous vous recommandons de faire inspecter le véhicule par un concessionnaire agréé pour les produits de la marque Genesis.



OJX1079200L

#### Aide au stationnement intelligent à distance à distance

Lorsque l'aide au stationnement à distance fonctionne, la fonction peut être désactivée et le message d'avertissement « Parking Assist Canceled » (Aide au stationnement désactivée) peut s'afficher quel que soit l'ordre de stationnement. D'autres messages peuvent s'afficher en fonction des situations. Suivez les instructions fournies sur l'écran du système d'infodivertissement lorsque vous gardez votre véhicule avec l'aide au stationnement à distance. Regardez toujours autour du véhicule et faites tout particulièrement attention lorsque vous utilisez l'aide au stationnement intelligent à distance.

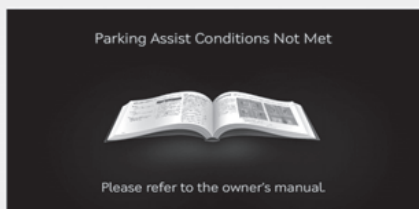

OJX1079199L

#### Aide au stationnement intelligent à distance en veille

Lorsque le message « Parking Assist Conditions Not Met » (Conditions d'aide au stationnement non réunies) apparaît, lorsque le bouton Stationnement/Vue (P) est maintenu enfoncé, l'aide au stationnement intelligent à distance est en veille. Après un certain temps, maintenez enfoncé à nouveau le bouton Stationnement/Vue (P) pour voir si l'aide au stationnement intelligent à distance fonctionne.

Le message apparaît même lorsque la pile de la clé connectée est faible. Vérifiez le niveau de la pile de clé intelligente.

### **Limites de l'aide au stationnement intelligent à distance**

Dans les circonstances suivantes, les performances de l'aide au stationnement à distance pour garer le véhicule et le faire sortir d'une place de stationnement peuvent être limitées, il peut y avoir un risque de collision ou l'aide au stationnement intelligent à distance peut être désactivée. Gardez le véhicule et sortez de l'emplacement manuellement, si nécessaire.

- Un objet est attaché au volant
- Le véhicule est équipé de chaînes, d'une roue de secours ou d'une roue de taille différente
- La pression des pneus est plus faible ou plus élevée que la pression des pneus standard
- Votre véhicule est chargé avec un chargement plus long et plus large que votre véhicule ou une remorque est attachée à votre véhicule.
- Il y a un problème avec l'alignement des pneus
- Votre véhicule est fortement incliné d'un côté
- Votre véhicule est équipé d'un crochet de remorque
- La plaque d'immatriculation est installée différemment de l'emplacement d'origine
- Il y a une personne, un animal ou un objet au-dessus ou au-dessous du capteur à ultrasons lorsque l'aide au stationnement à distance est activée
- La place de stationnement est courbe ou en diagonale
- Il y a un obstacle tel qu'une personne, un animal ou un objet (poubelle, vélo, moto, chariot, pilier étroit, etc.) près de l'espace de stationnement
- Il y a un pilier rond ou un pilier étroit ou un pilier entouré d'objets comme un extincteur, etc. près de la place de stationnement
- La surface de la route est inégale (bordure de trottoir, ralentisseur, etc.)
- La route est glissante
- La place de stationnement se trouve près d'un véhicule dont la garde au sol est plus élevée ou qui est gros, comme un camion, etc.
- La place de stationnement est inclinée
- Il y a du vent fort
- Utilisation de l'aide au stationnement intelligent à distance sur des routes inégales, des routes de gravier, près de buissons, etc.
- Les performances du capteur à ultrasons sont affectées par un temps extrêmement chaud ou froid
- Le capteur à ultrasons est recouvert de neige ou d'eau
- Un objet qui génère des ondes ultrasonores est à proximité
- Un appareil sans fil doté d'une fonction de transmission fonctionne à proximité du capteur à ultrasons
- Votre véhicule est affecté par l'avertissement de distance de stationnement d'un autre véhicule
- Le capteur est monté ou positionné de façon incorrecte à cause d'un impact sur le pare-chocs
- Lorsque le capteur à ultrasons ne peut pas détecter les objets suivants :
  - Objets pointus ou fins, comme des cordes, chaînes ou petits poteaux
  - Objets de moins de 100 cm (40 po.) de longueur et de moins de 14 cm (6 po.) de diamètre.
  - Objets ayant tendance à absorber la fréquence du capteur, tels que les vêtements, les matières spongieuses ou la neige



L'aide au stationnement intelligent à distance peut ne pas fonctionner normalement dans les circonstances suivantes :

- Stationnement en pente

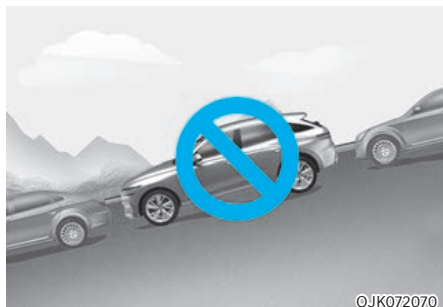

Garez manuellement votre véhicule lorsque vous vous garez dans une pente.

- Stationnement dans la neige



La neige peut interférer avec le fonctionnement du capteur ou l'aide au stationnement intelligent à distance peut être désactivée si la route est glissante lorsque vous garez votre véhicule.

- Stationnement sur route irrégulière



L'aide au stationnement intelligent à distance peut être annulée lorsque le véhicule dérape ou que le véhicule ne peut pas se déplacer en raison de l'état de la route comme des cailloux ou des pierres fragmentées.

- Stationnement derrière un camion



N'utilisez pas l'aide au stationnement intelligent à distance autour de véhicules dont la garde au sol est plus élevée, comme un bus, un camion, etc. Cela peut entraîner un accident.

- Stationnement près d'un poteau



Les performances de l'aide au stationnement intelligent à distance peuvent être réduites ou une collision avec un obstacle peut avoir lieu lorsqu'il y a un pilier étroit, un pilier rond, un pilier carré ou un pilier entouré d'objets comme un extincteur, etc. près de la place de stationnement. Le conducteur doit garer le véhicule manuellement.

- Stationnement dans une place de stationnement avec un véhicule d'un côté uniquement

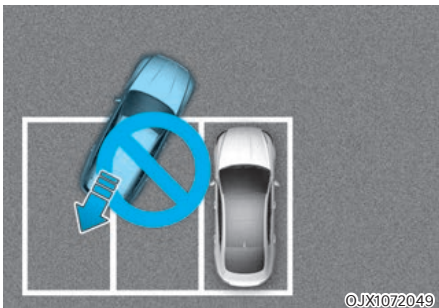

Si l'aide au stationnement intelligent est utilisée lorsque le stationnement dans une place de stationnement avec un véhicule d'un côté uniquement, votre véhicule peut rouler sur la ligne de l'emplacement pour éviter le véhicule stationné.

- Stationnement en diagonale

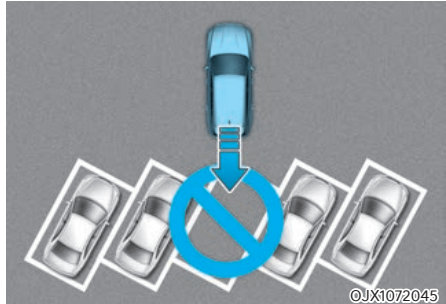

L'aide au stationnement intelligent à distance ne permet pas le stationnement en diagonale. Même si votre véhicule a pu entrer dans la place de stationnement, n'utilisez pas l'aide au stationnement à distance car celle-ci risque de ne pas fonctionner normalement.

- Laisser une place de stationnement à proximité d'un mut ou d'une place de stationnement dans un espace étroit



- L'aide au stationnement intelligent à distance peut ne pas fonctionner correctement lorsque vous quittez une place de stationnement qui est étroite et près d'un mur. Vérifiez toujours s'il y a des piétons, des animaux ou des objets lorsque vous quittez l'emplacement.
- Pour votre sécurité, l'aide au stationnement intelligent à distance ne recherche pas de places de stationnement à distance dans des zones où les places de stationnement étroites sont plus étroites que l'emplacement minimum requis pour se garer.



## AVERTISSEMENT

Prenez les précautions suivantes lorsque vous utilisez l'aide au stationnement intelligent à distance :

- Le conducteur est responsable du stationnement sécurisé du véhicule et de la sortie sécurisée de l'emplacement de stationnement lorsqu'il utilise l'aide au stationnement intelligent à distance.
- Lorsque vous utilisez l'assistance connectée au stationnement à distance, restez à l'écart de la direction dans laquelle le véhicule se déplace pour votre sécurité.
- Vérifiez toujours les zones environnantes lorsque vous utilisez l'aide au stationnement intelligent à distance. Vous risquez d'entrer en collision avec des piétons, des animaux ou des objets si ces derniers se trouvent près du capteur ou s'ils sont situés dans la zone d'angle mort du capteur.
- Une collision peut se produire si un piéton, un animal ou un objet apparaît soudainement alors que l'aide au stationnement intelligent à distance fonctionne.
- N'utilisez pas l'aide au stationnement intelligent à distance lorsque vous êtes sous l'influence de l'alcool.
- Ne laissez pas des enfants ou d'autres personnes utiliser la clé connectée.
- Si l'aide au stationnement intelligent à distance est utilisée en continu pendant une longue période, cela peut affecter les performances de l'aide au stationnement intelligent à distance.

- L'aide au stationnement intelligent à distance peut ne pas fonctionner normalement si l'alignement des roues du véhicule doit être ajusté comme lorsque le véhicule bascule d'un côté. Nous vous conseillons de faire inspecter le véhicule par un concessionnaire Genesis agréé.
- Du bruit peut être perçu lorsque le freinage est activé à l'aide du stationnement intelligent à distance ou lorsque la pédale de frein est enfoncée par le conducteur.
- L'aide au stationnement intelligent à distance peut soudainement engager les freins pour éviter une collision.
- Utilisez l'aide au stationnement intelligent à distance uniquement dans une place de stationnement suffisamment large pour que le véhicule puisse se déplacer en toute sécurité.



## Informations

- Si l'avertissement de la 3ème phase (bip continu) de l'avertissement de distance de stationnement en marche avant/arrière retentit alors que l'aide au stationnement intelligent à distance fonctionne, cela signifie que l'obstacle détecté est près de votre véhicule. À ce stade, l'aide au stationnement intelligent à distance arrête provisoirement de fonctionner. Veillez à ce qu'il n'y ait ni piéton, animal ou objet autour de votre véhicule.
- En fonction de l'actionnement des freins, les feux stop peuvent s'allumer lorsque le véhicule se déplace.
- Si le véhicule est démarré à distance après avoir été stationné par temps froid pendant une longue période, le fonctionnement de la fonction de stationnement intelligent à distance peut être retardé ou annulé en fonction de l'état du véhicule.

## DÉCLARATION DE CONFORMITÉ (SI ÉQUIPÉ)

### Radar avant

Les composants de fréquence radio (radar d'angle arrière) sont conformes :

- Pour l'Europe et les pays certifiés CE



Model : LRR-25

Hereby LRR-25 has been so constructed that it can be operated in at least one Member State without infringing applicable requirements of use of radio spectrum. (RED article 10.2)

Hereby, HL Klemove Corp declares that the radio equipment type LRR-25 is in compliance with Directive 2014/53/EU.

The full text of the EU declaration of conformity is available at the following as next page. (Case 1 : Include DoC in manual)

Case 2 : <https://hiklemove.com/solutions.html>

OANATEL473

- Pour la Corée



기자재의 명칭 : 특정소출력 무선기기  
모델명 : LRR-25  
인증번호 : R-C-MF3-LRR-25

OANATEL474

- Pour l'Ouzbékistan



OANATEL250

- Pour le Royaume-Uni



<https://hiklemove.com/solutions.html>

OANATEL454

- Pour la Thaïlande



OANATEL479

- Pour le Paraguay



OANATEL470

- Pour les Émirats Arabes Unis



OANATEL476

- Pour Taïwan



OANATEL482

- Pour le Brésil

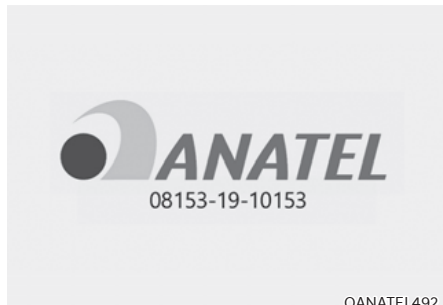

OANATEL492

- Pour Oman

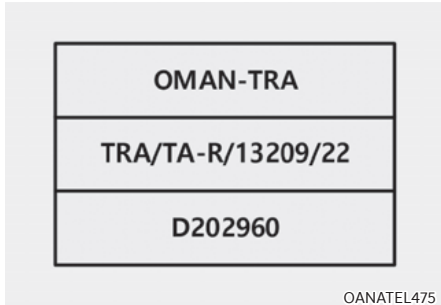

- Pour Israël



- Pour le Mexique

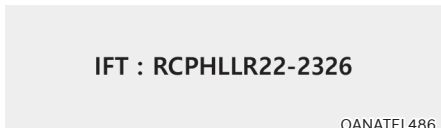

- Pour la Jordanie



- République d'Afrique du Sud



- Pour Singapour



- Pour l'Indonésie



- Pour les Philippines



- Pour la Chine

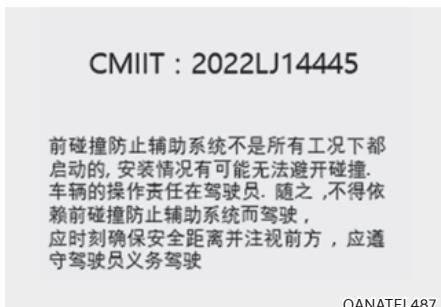

## Radar d'angle avant/radar d'angle arrière

Les composants de fréquence radio (radar d'angle arrière) sont conformes :

- Pour Taiwan



電信法第 48 條、低功率電波輻射性電機管理辦法

第十二條

經型式認證合格之低功率射頻電機，非經許可，公司、商號或使用者均不得擅自變更頻率、加大功率或變更原設計之特性及功能。

第十四條

低功率射頻電機之使用不得影響飛航安全及干擾合法通信；經發現有干擾現象時，應立即停用，並改善至無干擾時方得繼續使用。

前項合法通信，指依電信法規定作業之無線電通信。低功率射頻電機須忍受合法通信或工業、科學及醫療用電波輻射性電機設備之干擾。

Article 12

Without permission, any company, firm or user shall not alter the frequency, increase the power, or change the characteristics and functions of the original design of the certified lower power frequency electric machinery.

Article 14

The application of low power frequency electric machineries shall not affect the navigation safety nor interface a legal communication, if an interference is found, the service will be suspended until improvement is made and the interference no longer exist.

OANATEL055

- Pour l'Indonésie

59903/SDPPI/2019  
8837

OANATEL056

- Pour la Malaisie



OANATEL057

- Pour Singapour

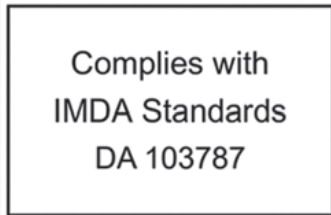

OANATEL058

- Pour le Brésil



03981-19-06830

Este equipamento opera em caráter secundário, isto é, não tem direito à proteção contra interferência prejudicial, mesmo de estações do mesmo tipo, e não pode causar interferência a sistemas operando em caráter primário.

OANATEL461

- Pour le Mexique

IFETEL: RCPAPJ419-0206

“La operación de este equipo está sujeta a las siguientes dos condiciones:  
(1) es posible que este equipo o dispositivo no cause interferencia perjudicial y  
(2) este equipo o dispositivo debe aceptar cualquier interferencia, incluyendo la que pueda causar su operación no deseada.”

OANATEL059

- Pour l'Ukraine



UA RF: IAPTIV J4TR

справжнім (найменування виробника) заявляє, що тип радіобладнання (позначення типу радіобладнання) в відповідає Технічному регламенту радіобладнання;

повний текст декларації про відповідність доступний на веб-сайті з такою адресою:  
[www.aptiv.com/automotive-homologation](http://www.aptiv.com/automotive-homologation)

OANATEL060



- Pour la Thaïlande



OANATEL464

- Pour Israël



OANATEL466

- Jordanie

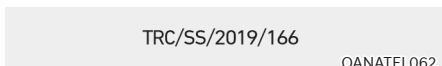

- Émirats arabes unis

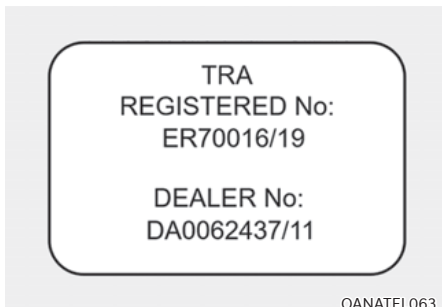

OANATEL063

- Ghana

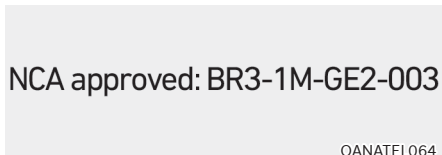

- Pour le Japon



OANATEL462

- Serbie et Monténégro



- Pour l'Europe et les pays certifiés CE

Declaration of Conformity  
Radiocontrolled Vehicle components



Hereby, APTIV, 42367 Wuppertal declares that this J4TR/J4TRh is in compliance with the essential requirements and other relevant provisions of Directive 2014/53/EU (RED).  
The original declaration of conformity can be accessed at the following link : [www.aptiv.com/automotive-homologation](http://www.aptiv.com/automotive-homologation)

frequency band 76-77 GHz  
Maximum Output Power 30 dBm (1,0 W)

OANATEL116

- République d'Afrique du Sud



- Pour le Paraguay



- Pour la Corée



R-C-DDg-J4TR

- 1.상호 : Aptiv Services Deutschland GmbH
- 2.기기명칭 및 모델명
  - 기기명칭: 특정소출력 무선기기(차량 충돌 방지용 레이더 무선기기)
  - 모델명: J4TR
- 3.제조사 및 제조국가
  - 제조자: Aptiv Services Deutschland GmbH
  - 제조국가: 독일, 싱가포르

OANATEL463

- Pour la Chine

车辆驾驶辅助雷达系统型号: J4TR  
 执行标准: 信部无[2005]423号  
 频率范围: 76-77 GHz  
 发射功率: 等效全向辐射功率(EIRP) 30dBm  
 天线类型: 印刷阵列天线  
 用户控制: 不可  
 使用温度: -40°C ~ +85°C  
 电压: DC 12.0V

不得擅自更改发射频率、加发射功率(包括额外加发射功率放大器),不得擅自外接天线或改用其它发射天线

使用时不得对各种合法的无线电通信业务产生有害干扰;一旦发现有干扰现象时,应立即停止使用,并采取措施消除干扰后方可继续使用

使用微功率无线电设备,必须耐受各种无线电业务的干扰或工业、科学及医疗应用设备的辐射干扰

机场等的电磁环境保护区域内使用微功率设备,应当遵守电磁环境保护及相关行业主管部门的规定

OANATEL467

- Pour le Maroc

AGREE PAR L'ANRT MAROC  
 Numéro d'agrément : MR 18361 ANRT 2018  
 Date d'agrément : 24/12/2018

OANATEL478

- Pour l'Australie



OANATEL287

- Pour le Nigeria

Connection and use of this communications equipment is permitted by the Nigerian Communications Commission

OANATEL483

- Pour le Royaume-Uni

**UK  
CA**

Hereby, APTIV, 42367 Wuppertal declares that this J4TR/J4TRh is in compliance with the essential requirements and other relevant provisions of Directive Radio Equipment Regulations 2017.

frequency band 76-77 GHz  
 Maximum Output Power 30 dBm (1,0 W)

OANATEL477

- Pour le Pakistan



- Pour Oman

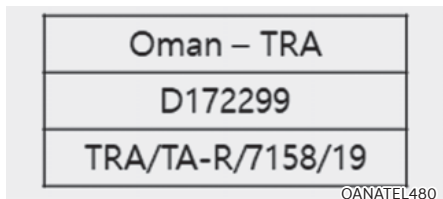

## 8. Situations d'urgence

Feux de détresse.....	8-3
En cas d'urgence pendant la conduite.....	8-3
Si le moteur cale en roulant.....	8-3
Si le moteur cale à un carrefour ou à un croisement.....	8-3
Si vous avez un pneu en roulant.....	8-4
Si le moteur ne démarre pas.....	8-4
Démarrage à l'aide de câbles.....	8-5
En cas de surchauffe du moteur.....	8-8
Système de contrôle de la pression des pneus (TPMS).....	8-9
Vérification de la pression des pneus.....	8-10
Système de contrôle de la pression des pneus.....	8-10
Témoin de faible pression des pneus.....	8-11
Témoin d'identification du pneu sous-gonflé et de pression des pneus.....	8-11
Témoin de dysfonctionnement du TPMS (système de contrôle de la pression des pneus).....	8-12
Changement d'un pneu avec TPMS.....	8-13
Si vous avez un pneu à plat (avec roue de secours).....	8-14
Cric et outils.....	8-14
Changement de pneus.....	8-15
Étiquette du cric.....	8-20
Déclaration CE de conformité du cric.....	8-21
Si vous avez un pneu à plat (avec trousse de réparation).....	8-22
Introduction.....	8-22
Remarques au sujet de l'utilisation sûre du kit anti-crevaison.....	8-23
Composants du kit anti-crevaison.....	8-24
Utilisation de la trousse de réparation des pneus.....	8-25
Vérification de la pression de gonflage des pneus.....	8-28

Remorquage.....	8-29
Service de remorquage .....	8-29
Crochet de remorquage amovible.....	8-30
Remorquage d'urgence.....	8-31
Matériel d'urgence.....	8-34
Extincteur.....	8-34
Trousse de premiers secours.....	8-34
Triangle réfléchissant.....	8-34
Jauge de pression des pneus.....	8-34
Système eCall paneuropéen (POUR L'EUROPE).....	8-35
Information sur le traitement des données (POUR L'EUROPE) .....	8-37
Système eCall paneuropéen (POUR L'EUROPE) .....	8-38
Système eCall pour les Émirats arabes unis (pour les Émirats arabes unis) .....	8-42
Information sur le traitement des données (POUR LES ÉMIRATS ARABES UNIS).....	8-44
Système ECALL pour les Émirats arabes unis (POUR LES ÉMIRATS ARABES UNIS).....	8-45

## FEUX DE DÉTRESSE

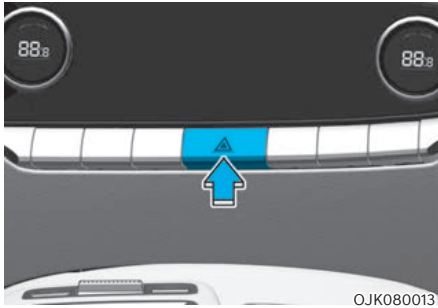

Les feux de détresse vous permettent d'alerter les conducteurs qui approchent ou dépassent votre véhicule.

Vous devez les utiliser lorsque vous procédez à des réparations d'urgence ou lorsque votre véhicule est arrêté sur le bord d'une route.

Pour activer ou désactiver les feux de détresse, appuyez sur le bouton des feux de détresse clignotants avec le bouton de démarrage/d'arrêt du moteur sur n'importe quelle position. Le bouton d'activation des feux de détresse est situé dans le panneau du bouclier central. Tous les feux clignotants clignotent en même temps.

- Les feux de détresse fonctionnent quel que soit l'état de fonctionnement du véhicule.
- Les clignotants ne peuvent pas être utilisés lorsque les feux de détresse sont activés.

## EN CAS D'URGENCE PENDANT LA CONDUITE

### Si le moteur cale en roulant

- Ralentissez progressivement, en restant en ligne droite. Quittez prudemment la route vers un lieu sûr.
- Activez vos feux de détresse.
- Essayez de redémarrer le moteur. Si le véhicule ne démarre pas, nous vous conseillons de contacter un concessionnaire Genesis agréé ou une autre assistance qualifiée.

### Si le moteur cale à un carrefour ou à un croisement

Si le moteur cale à un carrefour ou à un croisement, mettez le sélecteur en position N (Point mort) et poussez le véhicule jusqu'à un lieu sûr si vous pouvez le faire en toute sécurité.

### Si vous avez un pneu en roulant

Si un pneu se dégonfle pendant que vous roulez :

- Retirez le pied de la pédale d'accélérateur et laissez le véhicule ralentir en ligne droite. N'appuyez pas sur les freins immédiatement et n'essayez pas de quitter la route car cela pourrait entraîner la perte de contrôle du véhicule et causer un accident. Lorsque le véhicule a suffisamment ralenti en toute sécurité, freinez prudemment et quittez la route. Quittez la route le plus possible et stationnez sur un sol ferme et plat. Si vous êtes sur une autoroute séparée, ne stationnez pas dans la zone médiane entre les deux voies de circulation.
- Lorsque le véhicule est arrêté, appuyez sur le bouton de commande des feux de détresse, sélectionnez le mode P (Stationnement), serrez le frein de stationnement et mettez le bouton de démarrage/d'arrêt de moteur en position OFF.
- Faites sortir tous les passagers du véhicule. Assurez-vous qu'ils sortent tous du véhicule, du côté opposé à la circulation.
- Lorsque vous changez un pneu à plat, suivez les instructions fournies plus loin dans ce chapitre.

### SI LE MOTEUR NE DÉMARRE PAS

- Confirmez que le mode sélectionné est N (Point mort) ou P (Stationnement). Le moteur démarre uniquement si le mode sélectionné est N (Point mort) ou P (Stationnement).
- Allumez l'éclairage d'habitacle. Si son intensité diminue ou s'il s'éteint lorsque vous actionnez le démarreur, cela signifie que la batterie est déchargée.

**Consultez les instructions du point « Démarrage à l'aide de câbles » fournies dans ce chapitre.**

- Vérifiez le niveau de carburant et ajoutez du carburant si nécessaire.

Si le véhicule ne démarre toujours pas, nous vous conseillons de contacter un concessionnaire Genesis agréé pour obtenir de l'aide.

#### **REMARQUE**

**Si vous poussez ou tractez le véhicule, vous risquez de provoquer une surcharge du convertisseur catalytique, ce qui peut endommager le système antipollution.**



## DÉMARRAGE À L'AIDE DE CÂBLES

Un démarrage de secours peut être dangereux s'il n'est pas effectué correctement. Suivez la procédure de démarrage à l'aide de câbles décrite dans cette section pour éviter de vous blesser grièvement ou d'endommager votre véhicule. En cas de doute sur la façon de démarrer correctement votre véhicule avec des câbles, nous vous recommandons fortement de faire appel à un technicien d'entretien ou à un service de remorquage pour le faire à votre place.



### AVERTISSEMENT

Pour éviter toute **BLESSURE GRAVE** ou **MORTELE** lorsque vous vous trouvez à proximité de la batterie ou que vous intervenez dessus, respectez les consignes suivantes :



Lisez et suivez les instructions concernant la manipulation de la batterie.



Portez des lunettes conçues spécifiquement pour protéger les yeux des projections d'acide.



Tenez la batterie éloignée de toute source de flammes, d'étincelles ou de chaleur.



Les cellules de batterie contiennent toujours de l'hydrogène, une substance hautement inflammable susceptible d'exploser si elle prend feu.



Tenez la batterie hors de portée des enfants.



Les batteries contiennent de l'acide sulfurique, très corrosive. Évitez tout contact de l'acide avec les yeux, la peau ou les vêtements.

Si de l'acide entre en contact avec vos yeux, rincez-les à l'eau claire pendant au moins 15 minutes et consultez immédiatement un médecin. En cas de contact avec la peau, rincez abondamment à l'eau. Si vous ressentez une douleur ou une sensation de brûlure, consultez un médecin immédiatement.

- La pression excessive que vous pourriez exercer sur les côtes d'une batterie en plastique au moment de la soulever pourrait provoquer une fuite d'acide. Soulevez la batterie via le dispositif prévu à cet effet ou en plaçant les mains sur les coins opposés.
- N'essayez pas de démarrer votre véhicule avec des câbles si la batterie est gelée.
- N'essayez JAMAIS de recharger la batterie lorsque les câbles sont branchés.
- Le système d'allumage électrique fonctionne avec une haute tension. Ne touchez JAMAIS ces composants lorsque le moteur tourne ou lorsque le bouton Engine Start/Stop est en position ON.

## Procédure de démarrage à l'aide de câbles

### **i** Informations

Votre véhicule possède une batterie dans le compartiment à bagages, mais pour démarrer le véhicule à l'aide de câbles, utilisez la borne située dans le compartiment moteur.

1. Rapprochez suffisamment les deux véhicules sans qu'ils se touchent, pour que les câbles puissent les relier.
2. Évitez les ventilateurs et les pièces mobiles du compartiment moteur, même si les moteurs sont arrêtés.
3. Couper tous les dispositifs électriques tels que radio, éclairage, climatisation, etc. Mettez le véhicule en mode P (Stationnement) et serrez le frein de stationnement. Éteignez les deux véhicules.
4. Ouvrez le capot moteur.

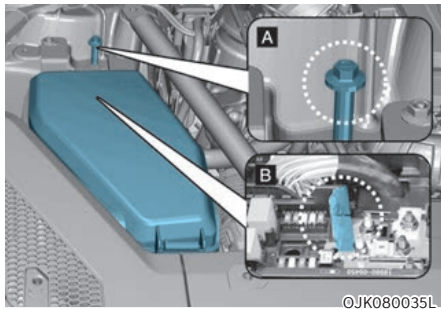

[A] : Borne négatif (-),

[B] : Borne positif (+)

5. Déposez le couvercle de la boîte de fusible du compartiment moteur.

### **!** ATTENTION

Avant de réaliser le démarrage à l'aide de câbles, veillez à identifier correctement les bornes positive (+) et négative (-) pour éviter une connexion de polarité inversée.

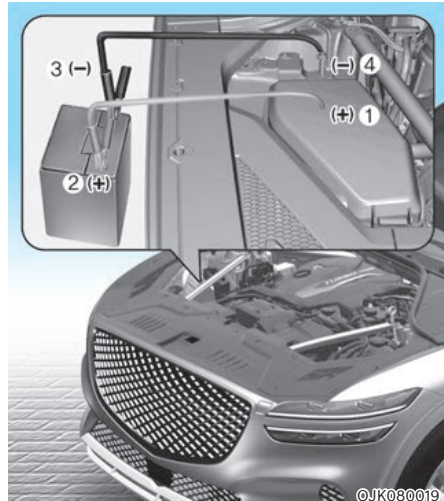

6. Raccordez les câbles volants dans l'ordre exact indiqué sur l'illustration. Branchez une extrémité du câble volant à la borne de secours positive (+) rouge de votre véhicule (1).
7. Branchez l'autre extrémité du câble à la borne positive (+) rouge de la batterie du véhicule d'assistance (2).
8. Branchez le second câble de démarrage sur la borne négative (-) noire de la batterie/batterie d'appoint du véhicule d'assistance (3).
9. Branchez l'autre extrémité du câble à la borne négative (-) noire de la batterie de votre véhicule (4).

Ne laissez pas le câble de démarrage entrer en contact avec autre chose que les bornes correctes de la batterie ou pour câble, ou la masse correcte. Ne vous penchez pas au-dessus de la batterie pour effectuer les branchements.

### **!** AVERTISSEMENT

Ne raccordez pas le câble de démarrage à la borne négative (-) de la batterie déchargée. Une étincelle pourrait entraîner l'explosion de la batterie et provoquer des blessures ou des dégâts.

10. Démarrez le moteur du véhicule d'assistance et laissez-le tourner à environ 2 000 tr/min pendant quelques minutes. Démarrez ensuite votre véhicule.
11. Laissez tourner le véhicule pendant au moins 30 minutes au ralenti ou roulez pour permettre à la batterie de recevoir assez de charge pour pouvoir démarrer elle-même après l'arrêt du véhicule d'assistance. Comptez jusqu'à 60 minutes pour recharger complètement une batterie complètement déchargée. Si le véhicule roule pendant moins longtemps, il se peut que le véhicule ne puisse pas redémarrer.

Si votre véhicule ne démarre pas après quelques essais, une intervention est probablement nécessaire. Dans ce cas, demandez une assistance qualifiée. Si la cause de la décharge de la batterie n'est pas apparente, nous vous conseillons de faire inspecter votre véhicule par un concessionnaire agréé pour les produits de la marque Genesis.

Débranchez les câbles de démarrage en reprenant la procédure ci-dessus dans l'ordre inverse :

1. Débranchez le câble de démarrage de la masse négative (-) noire du châssis de votre véhicule (4).
2. Débranchez l'autre extrémité du câble de la borne négative (-) noire de la batterie du véhicule d'assistance (3).
3. Débranchez le deuxième câble de la borne positive (+) rouge de la batterie du véhicule d'assistance (2).
4. Débranchez l'autre extrémité du câble à la borne positive (+) rouge de la batterie de votre véhicule (1).

## Informations



Une pile mise au rebut de façon inappropriée peut être dangereuse pour l'environnement et la santé humaine. Jetez la batterie conformément à la législation ou à la réglementation locale.

## REMARQUE

Pour ne pas endommager le véhicule :

- Utilisez uniquement l'alimentation électrique 12 volts (batterie ou système de câble de démarrage) pour faire démarrer votre véhicule à l'aide de câbles.
- Ne tentez pas de démarrer votre véhicule à l'aide de câbles en le poussant.

## AVERTISSEMENT

Lors du démarrage du véhicule à l'aide d'une batterie auxiliaire, évitez le contact entre les câbles positif (+) et négatif (-). Une étincelle pourrait provoquer des blessures.

## EN CAS DE SURCHAUFFE DU MOTEUR

Si la jauge de température indique une surchauffe, si vous constatez une perte de puissance ou si vous entendez un cliquetis ou un cognement prononcé, le moteur peut être en surchauffe. Dans ce cas, procédez comme suit :

1. Quittez la route et arrêtez-vous dès que vous pouvez le faire en toute sécurité.
2. Sélectionnez le mode P (stationnement) et serrez le frein de stationnement. Si la climatisation est activée, coupez-la.
3. Si du liquide de refroidissement du moteur s'écoule sous le véhicule ou si de la vapeur s'échappe de dessous le capot, arrêtez le moteur. Attendez la fin de l'écoulement du liquide de refroidissement ou de l'échappement de la vapeur avant d'ouvrir le capot. En l'absence de perte visible de liquide de refroidissement du moteur ou de vapeur, laissez le moteur tourner et confirmer que le ventilateur de refroidissement fonctionne. Si le ventilateur ne fonctionne pas, coupez le moteur.

### AVERTISSEMENT



Lorsque le moteur tourne, évitez tout contact entre vos mains, vos vêtements ou des outils et les pièces mobiles telles que le ventilateur et la courroie de transmission pour éviter des blessures graves.



4. Recherchez une éventuelle fuite de carburant au niveau du radiateur, des conduites ou de la partie inférieure du véhicule. (Si la climatisation a été utilisée, il est normal que de l'eau froide s'écoule lorsque vous vous arrêtez.)
5. En cas de fuite du liquide de refroidissement du moteur, nous vous recommandons de couper le moteur sur le champ et de contacter le concessionnaire Genesis agréé le plus proche pour obtenir de l'aide.

### AVERTISSEMENT



N'enlevez jamais le bouchon du liquide de refroidissement du moteur et/ou de l'intercooler air/liquide ou le bouchon de vidange tant que le moteur et le radiateur sont chauds.

**Le liquide de refroidissement chaud et de la vapeur peuvent s'échapper sous pression et provoquer des blessures graves.**

Coupez le moteur et attendez que le moteur refroidisse. Soyez très prudent au moment de retirer le capuchon du réservoir de liquide de refroidissement. Entourez-le d'une serviette épaisse et tournez-le lentement dans le sens inverse des aiguilles d'une montre. Éloignez-vous pendant que la pression est relâchée du circuit de refroidissement. Lorsque vous êtes certain que toute la pression a été libérée, utilisez un chiffon épais, puis continuez à le tourner dans le sens inverse des aiguilles d'une montre pour le retirer.

6. Si vous ne trouvez pas la cause de la surchauffe, attendez que la température du moteur revienne à la normale. Ensuite, si du liquide de refroidissement a été perdu, ajoutez soigneusement le liquide de refroidissement au réservoir pour amener le niveau du liquide dans le réservoir jusqu'au repère de la moitié.
7. Procédez avec prudence, en restant attentif à tout signe de surchauffe. En cas de nouvelle surchauffe, nous vous conseillons de contacter un concessionnaire Genesis agréé pour obtenir de l'aide.



## ATTENTION

- **Une perte abondante de liquide de refroidissement indique la présence d'une fuite dans le système de refroidissement. Nous vous conseillons dans ce cas de faire vérifier le système par un concessionnaire Genesis agréé.**
- **Si le moteur surchauffe en raison d'un niveau de liquide de refroidissement trop bas, l'ajout soudain de liquide de refroidissement peut le fissurer. Pour éviter tout dommage, ajouter le liquide de refroidissement lentement, par petites quantités. Plusieurs cycles de remplissage peuvent être nécessaires pour remplir correctement le circuit de refroidissement du moteur. Si nécessaire, un revendeur agréé de produits de marque Genesis doit être consulté pour effectuer cette tâche.**

## SYSTÈME DE CONTRÔLE DE LA PRESSION DES PNEUS (TPMS)



©JK080002L

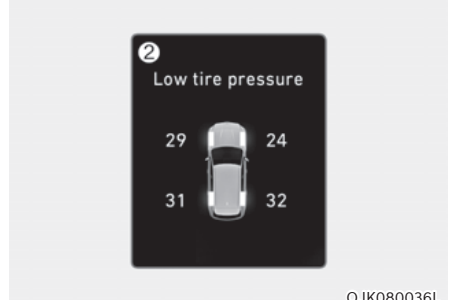

©JK080036L

- (1) Témoin de faible pression des pneus/ dysfonctionnement du TPMS
- (2) Témoin d'identification des pneus sous-gonflés et témoin de pression des pneus (affichés sur le combiné)

## Vérification de la pression des pneus



- Vous pouvez vérifier la pression des pneus dans l'aperçu Utilitaire sur le combiné.

### Consultez le point « Modes d'affichage » au Chapitre 4.

- La pression des pneus s'affiche après quelques minutes de conduite après le démarrage initial du véhicule.
- Si la pression des pneus n'est pas affichée une fois le véhicule à l'arrêt, le message « Conduire pour afficher » s'affiche. Une fois le trajet terminé, vérifiez la pression des pneus.
- Les valeurs de pression des pneus affichées peuvent différer de celles mesurées avec un manomètre.
- Vous pouvez également modifier l'unité de pression de gonflage des pneus depuis le menu Réglages du système d'infodivertissement. Sélectionnez :
  - Configuration → Généraux → Unités de mesure → Unité de pression des pneus → psi/kPa/bar

**Pour en savoir plus, lisez le code QR dans le manuel élémentaire fourni séparément.**

## Système de contrôle de la pression des pneus



### AVERTISSEMENT

**Le surgonflage ou le sousgonflage peut réduire la durée de vie des pneus, affecter la maîtrise du véhicule et causer une défaillance soudaine du pneu, ce qui peut entraîner une perte du contrôle du véhicule et provoquer un accident.**

Chaque pneu, y compris le pneu de secours (s'il est fourni), doit être vérifié tous les mois à froid et gonflé à la pression recommandée par le fabricant du véhicule sur la plaque du véhicule ou sur l'étiquette de pression de gonflage des pneus. (Si la taille des pneus de votre véhicule est différente de celle indiquée sur la plaque signalétique ou sur l'étiquette de pression de gonflage des pneus, vous devez déterminer la pression de gonflage appropriée pour ces pneus).

Pour plus de sécurité, votre véhicule a été équipé d'un système de contrôle de la pression des pneus (TPMS) qui allume un témoin de basse pression des pneus lorsqu'un ou plusieurs de vos pneus sont nettement sous-gonflés. Par conséquent, lorsque le témoin de basse pression des pneus s'allume, vous devez vous arrêter et vérifier vos pneus dès que possible et les gonfler à la pression appropriée. Le fait de rouler sur un pneu sous-gonflé de façon importante entraîne une surchauffe du pneu et peut entraîner une défaillance du pneu.

Le sous-gonflage augmente également la consommation de carburant et réduit la durée de vie de la bande de roulement des pneus, et peut affecter la maniabilité du véhicule et sa capacité de freinage.

Notez que le TPMS ne remplace pas un entretien approprié des pneus, et qu'il revient au conducteur de s'assurer de la bonne pression de ces derniers, même si le sous-gonflage n'a pas atteint le niveau de déclenchement du témoin de faible pression du TPMS.

Votre véhicule a également été équipé d'un indicateur de dysfonctionnement du TPMS pour indiquer que le système ne fonctionne pas correctement. Le témoin de dysfonctionnement du TPMS est combiné avec le témoin de basse pression des pneus. Lorsque le système détecte un dysfonctionnement, le témoin clignote pendant environ une minute, puis reste allumé en permanence. Tant que le dysfonctionnement persistera, cette séquence se reproduira à chaque démarrage du véhicule.

Lorsque le témoin de dysfonctionnement s'allume, il se peut que le système ne soit pas en mesure de détecter ou de signaler une basse pression des pneus comme prévu. Des dysfonctionnements du système TPMS peuvent survenir pour diverses raisons, notamment l'installation de pneus ou de roues de rechange ou la permutation de pneus ou de roues sur le véhicule qui empêchent le TPMS de fonctionner correctement.

Vérifiez toujours le témoin de dysfonctionnement du TPMS après le remplacement d'un ou de plusieurs pneus ou roues de votre véhicule, pour vous assurer que le remplacement ou la permutation des pneus et des roues permettent au TPMS de continuer à fonctionner correctement.

### REMARQUE

**Si une des situations ci-dessous se présente, nous vous recommandons de faire inspecter le système par un concessionnaire Genesis agréé.**

- 1. Le Témoin de faible pression des pneus/de dysfonctionnement du système TPMS ne s'allume pas pendant trois secondes lorsque le bouton de démarrage/d'arrêt du moteur est mis en position ON ou que le moteur tourne.**
- 2. Le témoin de dysfonctionnement du TPMS reste allumé après avoir clignoté pendant environ 1 minute.**
- 3. Le témoin d'identification des pneus sous-gonflés reste allumé.**



## Témoin de faible pression des pneus

## Témoin d'identification du pneu sous-gonflé et de pression des pneus



Lorsque les témoins d'avertissement du système de surveillance de la pression des pneus s'allument et qu'un message d'avertissement s'affiche sur le combiné, un ou plusieurs de vos pneus sont nettement sous-gonflés. Le témoin d'identification de pneus sous-gonflés indique le pneu qui est nettement sous-gonflé en éclairant la position correspondante.

Si l'un des témoins s'allume, réduisez immédiatement votre vitesse, évitez les virages serrés et prévoyez des distances d'arrêt plus longues. Arrêtez-vous et vérifiez vos pneus dès que possible. Gonflez les pneus à la pression appropriée indiquée sur la plaque signalétique du véhicule ou sur l'étiquette de pression de gonflage des pneus située sur le panneau extérieur du pied milieu du côté conducteur.

Si vous ne pouvez pas atteindre une station-service ou si le pneu ne peut contenir l'air nouvellement ajouté, remplacez le pneu dégonflé par le pneu de secours.

Le témoin de basse pression des pneus reste allumé et le témoin de dysfonctionnement du TPMS peuvent clignoter pendant une minute, puis rester allumés (lorsque le véhicule roule environ 10 minutes à une vitesse supérieure à 25 km/h (15,5 mi/h)) jusqu'à ce que le pneu dégonflé soit réparé et remplacé sur le véhicule.



### ATTENTION

En hiver ou par temps froid, le témoin de basse pression des pneus peut s'allumer si la pression des pneus a été réglée à la pression recommandée par temps chaud. Cela ne signifie pas que le système TPMS ne fonctionne pas, car la baisse de température entraîne une baisse proportionnelle de la pression des pneus.

Si vous passez d'une zone chaude à une zone froide ou inversement, ou si la température extérieure change fortement, vous devez vérifier et ajuster la pression des pneus à la pression recommandée.



### AVERTISSEMENT

Dommages liés au sous-gonflage

Une très faible pression des pneus peut affecter la stabilité du véhicule, entraîner une perte de contrôle et augmenter les distances de freinage.

Une conduite prolongée avec des pneus sous-gonflés peut entraîner une surchauffe et augmenter les risques de défaillance du pneu.



### Témoin de dysfonctionnement du TPMS (système de contrôle de la pression des pneus)

Le témoin de dysfonctionnement du système TPMS s'allume après avoir clignoté pendant environ une minute en cas de problème sur le système de contrôle de la pression des pneus.

Nous vous conseillons de faire inspecter le système par un concessionnaire Genesis agréé le plus tôt possible.

### REMARQUE

En cas de dysfonctionnement du TPMS, le témoin d'identification des pneus sous-gonflés ne s'allume pas, même si l'un des pneus est sous-gonflé.

### REMARQUE

Le témoin de dysfonctionnement du TPMS peut s'allumer après avoir clignoté pendant une minute si le véhicule se trouve à proximité de câbles d'alimentation électrique ou d'émetteurs radio tels qu'un poste de police, des bureaux gouvernementaux et publics, des stations d'émissions, des installations militaires, un aéroport, des tours de transmission, etc.

De plus, le témoin de dysfonctionnement du TPMS peut s'allumer si des chaînes à neige sont utilisées ou des appareils électroniques tels que des ordinateurs, des chargeurs, des démarreurs à distance, des systèmes de navigation, etc. Ceux-ci peuvent interférer avec le fonctionnement normal du TPMS.



## Changement d'un pneu avec TPMS

Si vous avez un pneu dégonflé, les témoins de basse pression et d'identification des pneus sous-gonflés s'allument. Nous recommandons de faire réparer le pneu à plat par un concessionnaire Genesis agréé dès que possible ou de le remplacer par le pneu de secours.

### REMARQUE

**Il est recommandé de ne pas utiliser de produit de réparation de crevaison non approuvé par un concessionnaire Genesis agréé ou un produit équivalent spécifié pour votre véhicule pour réparer et/ou gonfler un pneu dégonflé. Un produit d'étanchéité pour pneus non approuvé par un concessionnaire Genesis ou un produit équivalent non spécifié pour votre véhicule peut endommager le capteur de pression des pneus.**

Le pneu de secours (si équipé) ne possède pas de capteur de contrôle de la pression. Lorsque le pneu dégonflé ou à plat est remplacé par le pneu de secours, le témoin de basse pression des pneus reste allumé. De plus, le témoin de dysfonctionnement du TPMS s'allume après avoir clignoté pendant une minute si le véhicule roule à une vitesse supérieure à 25 km/h (15,5 mi/h) pendant environ 10 minutes.

Une fois que la roue d'origine équipée d'un capteur de contrôle de la pression des pneus est regonflée à la pression recommandée et remontée sur le véhicule, le témoin de basse pression des pneus et le témoin de dysfonctionnement du TPMS s'éteignent quelques minutes après avoir roulé.

Si les témoins ne s'éteignent pas après quelques minutes, rendez-vous chez un concessionnaire Genesis agréé.

Chaque roue est équipée d'un capteur de pression des pneus monté à l'intérieur du pneu derrière la tige de valve (sauf pour la roue de secours). Vous devez utiliser les roues avec TPMS. Il est conseillé de toujours confier l'entretien des pneus à un concessionnaire Genesis agréé.

Vous risquez de ne pas pouvoir identifier un pneu dégonflé simplement en le regardant. Utilisez toujours un manomètre de bonne qualité pour mesurer la pression des pneus. Veuillez noter qu'un pneu qui est chaud (parce qu'il a roulé) aura une valeur de pression plus élevée qu'un pneu qui est froid.

Un pneu est considéré comme froid s'il a été immobilisé pendant 3 heures et s'il a parcouru moins de 1,6 km au cours de ces 3 heures.

Laissez le pneu refroidir avant de mesurer la pression de gonflage. Assurez-vous toujours que le pneu est froid avant de le gonfler à la pression recommandée.



### AVERTISSEMENT

- **Le TPMS ne peut pas vous signaler les dommages soudains et graves causés au niveau des pneus par des facteurs externes, tels que des clous ou des débris sur la route.**
- **Si vous ressentez une instabilité du véhicule, cessez immédiatement d'accélérer, appuyez progressivement et légèrement sur la pédale de frein et arrêtez-vous dès que vous pouvez quitter la route en toute sécurité.**



## AVERTISSEMENT

La manipulation, la modification ou la désactivation des composants du système de contrôle de la pression des pneus (TPMS) peut nuire à la capacité du système d'avertir le conducteur en cas de basse pression des pneus et/ou de mauvais fonctionnement du TPMS. Toute manipulation, modification ou désactivation des composants du système de contrôle de la pression des pneus (TPMS) peut annuler la garantie pour cette partie du véhicule.



## AVERTISSEMENT

Pour l'Europe

- Ne modifiez pas le véhicule, car cela pourrait nuire au bon fonctionnement du TPMS.
- Les pneus disponibles dans le commerce ne sont pas équipés de capteur TPMS.

Pour votre sécurité, nous vous conseillons d'utiliser des pièces de rechange obtenues auprès d'un concessionnaire Genesis agréé.

- Si vous utilisez des roues génériques, utilisez un capteur TPMS autorisé par un concessionnaire Genesis agréé ou la pièce équivalente spécifiée pour votre véhicule. Si votre véhicule n'est pas équipé d'un capteur de TPMS ou si le TPMS ne fonctionne pas correctement, le véhicule risque d'être refusé au contrôle technique dans votre pays.

## SI VOUS AVEZ UN PNEU À PLAT (AVEC ROUE DE SECOURS, SI ÉQUIPÉ)



## AVERTISSEMENT

Il peut être dangereux de changer un pneu. Suivez les instructions de cette section pour réduire le risque de blessures graves ou mortelles.



## ATTENTION

Soyez prudent en utilisant la manivelle du cric en restant éloigné de l'extrémité aplatie. Le pneu crevé a des bords tranchants qui peuvent entraîner des coupures.

## Cric et outils

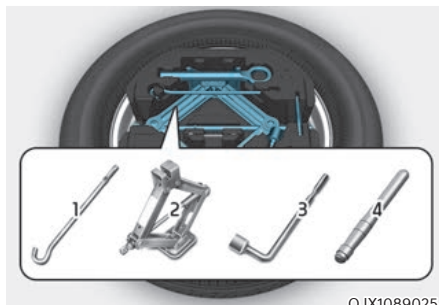

OJX1089025

1. Manivelle du cric
2. Cric
3. Clé de goujon de roue
4. Broche de centrage

Le cric, la manivelle du cric et la clé de goujon de roue sont rangés dans le compartiment à bagages, sous le couvercle.

Le cric est fourni uniquement pour les changements de pneu en urgence.



OJX1089026

Tournez le boulon de maintien à ailettes dans le sens antihoraire pour dégager la roue de secours.

Pour ranger la roue de secours dans le même compartiment, tournez le boulon à ailettes dans le sens horaire.

Pour éviter que la roue de secours et les outils ne s'entrechoquent, rangez-les aux emplacements appropriés.



OJX1089027

Si vous avez du mal à dévisser le boulon papillon de maintien de la roue à la main, vous pouvez le desserrer facilement à l'aide de la clé de goujon. Tournez le boulon papillon de maintien de la roue dans le sens antihoraire à l'aide de la clé de goujon.

## Changement de pneus



### AVERTISSEMENT

Un véhicule peut glisser ou tomber du cric et entraîner des blessures graves ou mortelles pour vous ou les personnes qui se trouvent à proximité. Prenez les précautions suivantes :

- Ne vous allongez jamais sous un véhicule soutenu par un cric.
- **N'ESSAYEZ JAMAIS** de changer une roue sur une voie de circulation. Déplacez **TOUJOURS** le véhicule complètement hors de la route sur un terrain plat et ferme, loin de la circulation, avant d'essayer de changer un pneu. Si vous ne trouvez pas d'endroit plat de ferme hors de la route, appelez un service de remorquage pour obtenir de l'aide.
- Veillez à utiliser le cric fourni avec le véhicule.
- Placez **TOUJOURS** le cric aux endroits désignés sur le véhicule et **JAMAIS** sur les pare-chocs ou sur toute autre partie du véhicule pour garantir le soutien du cric.
- Ne démarrez pas le moteur et ne le laissez pas tourner lorsque le véhicule est sur le cric.
- Ne laissez aucun occupant dans le véhicule lorsque celui-ci se trouve sur le cric.
- Tenez les enfants éloignés de la route et du véhicule.

Procédez comme suit pour changer votre pneu :

1. Stationnez le véhicule sur une surface plane et stable.
2. Choisissez le mode P (Stationnement), serrez le frein de stationnement, puis appuyez sur le bouton de démarrage/d'arrêt du moteur pour le mettre en position OFF.
3. Appuyez sur le bouton de commande des feux de détresse.
4. Sortez la clé de goujon de roue, le cric, la manivelle du cric et la roue de secours de votre véhicule.



[A] : Bloquer

5. Bloquez l'avant et l'arrière de la roue qui se trouve à l'opposé en diagonale du pneu que vous changez.



6. Desserrez les boulons de roue d'un tour dans le sens antihoraire en suivant l'ordre indiqué ci-dessus, mais ne les retirez pas tant que le pneu n'est pas surlevé.

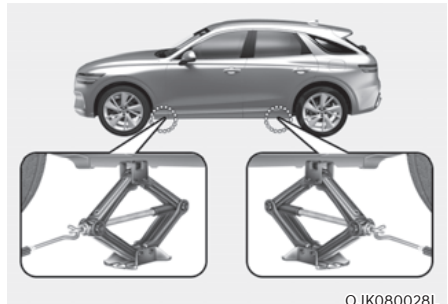

7. Placez le cric à la position de levage indiquée sous le châssis, le plus près du pneu que vous changez. Les positions du cric sont les plaques soudées au châssis avec deux encoches. Ne mettez jamais le cric à un autre emplacement ou une autre partie du véhicule. Cela pourrait endommager les moulures latérales ou d'autres pièces du véhicule.



OJK080029L

8. Introduisez la manivelle dans le cric et tournez-la dans le sens horaire jusqu'à ce que la roue ne touche plus le sol. Vérifiez que le véhicule est stable sur le cric.
9. Desserrez le boulon à l'aide de la clé de goujon de roue et retirez-les avec les doigts.



OJK080030L

10. Introduisez la broche de centrage (1) dans le trou où se trouvait le boulon. Déposez le reste des boulons de la roue.
11. Retirez la roue des goujons et posez-la à plat sur le sol et à l'écart. Enlevez toute saleté ou débris des goujons, des surfaces de montage et de la roue.



OJK080031L

12. Posez la roue de rechange sur la broche de centrage (1), puis poussez le pneu.
13. Serrez les boulons de roue à la main sur les goujons en plaçant la plus petite extrémité du côté de la roue.
14. Retirez la broche de centrage (1) et serrez le dernier boulon.
15. Tournez la manivelle du cric dans le sens antihoraire pour baisser le véhicule.

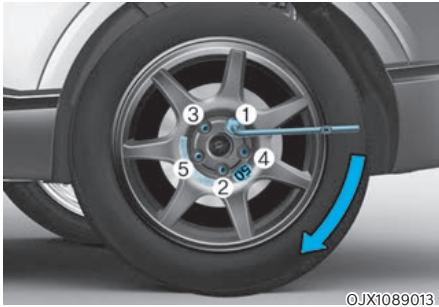

©JX1089013

- Utilisez la clé de goujon de roue pour serrer les boulons de roue dans l'ordre indiqué. Revérifiez chaque boulon de roue jusqu'à ce qu'il soit bien serré. Après le remplacement des pneus, il est conseillé de se rendre chez un concessionnaire Genesis agréé le plus tôt possible pour faire serrer les boulons au couple prescrit. **Les boulons de roue doivent être serrés au couple compris entre 14 et 16 kgf.m (79 à 94 lb.pi).**

Si vous avez un manomètre, vérifiez la pression des pneus (voir la section « Pneus et roues » au chapitre 2 pour les instructions de pression des pneus). Si la pression est inférieure ou supérieure à la pression recommandée, conduisez lentement jusqu'à la station-service la plus proche et réglez-la à la pression recommandée. Remettez toujours le bouchon de valve en place après avoir vérifié ou ajusté la pression des pneus. Si le capuchon n'est pas remis en place, de l'air peut s'échapper du pneu. Si vous perdez un bouchon de valve, achetez-en un autre et installez-le dès que possible. Après avoir changé les pneus, fixez le pneu crevé et remettez le cric et les outils à leur emplacement de rangement approprié.

### REMARQUE

Vérifiez la pression des pneus dès que possible après l'installation d'une roue de secours. Réglez la pression à la valeur recommandée.



### ATTENTION

Votre véhicule a des filetages métriques sur les goujons et les boulons de roue. Lors du changement des pneus, assurez-vous que les boulons reposés soient bien ceux qui avaient été déposés. Si vous devez remplacer vos boulons de roue, assurez-vous qu'ils ont des filetages métriques pour éviter d'endommager les goujons et que la roue est correctement fixée au moyeu. Nous vous conseillons de consulter un concessionnaire Genesis agréé pour obtenir de l'aide.

Si des pièces telles que le cric, les boulons de roue, les goujons ou autres sont endommagées ou en mauvais état, n'essayez pas de changer le pneu et faites appel à un service d'assistance.

### Utilisation de roues de secours compactes (si équipé)

Les pneus de secours compacts sont conçus pour une utilisation d'urgence seulement. Roulez prudemment avec la roue de secours compacte et suivez toujours les consignes de sécurité.



## AVERTISSEMENT

Pour éviter tout problème lié à une roue de secours compacte et toute perte de contrôle pouvant entraîner un accident :

- Utilisez la roue de secours compacte en cas d'urgence uniquement.
- Ne roulez JAMAIS à plus de 80 km/h (50 mi/h).
- Ne dépassez jamais la charge nominale maximale du véhicule ou la capacité de charge indiquée sur le flanc de la roue de secours compacte.
- N'utilisez pas le pneu de secours compact de façon prolongée. Réparez ou remplacez le pneu d'origine dès que possible pour éviter tout problème avec la roue de secours compacte.

Lorsque vous roulez avec la roue de secours compacte :

- Vérifiez la pression des pneus après l'installation d'une roue de secours compacte. La roue de secours compacte doit être gonflée à 420 kPa (60 psi).
- Ne lavez pas votre véhicule dans une station de lavage automatique lorsqu'il est équipé de la roue de secours compacte.
- N'utilisez pas la roue de secours compacte sur un autre véhicule, car elle a été conçue spécifiquement pour votre véhicule.
- La durée de vie de la bande de roulement du pneu de secours compact est plus courte que celle d'un pneu ordinaire. Inspectez régulièrement la roue de secours compacte et remplacez le pneu par un pneu de mêmes dimensions et conception, monté sur la même roue.
- N'utilisez pas simultanément plusieurs roues de secours compactes.
- Ne tractez pas de remorque lorsque votre véhicule est équipé d'une roue de secours.



## Informations

Lorsque le pneu et la roue d'origine sont réparés et montés sur le véhicule, le couple de serrage des boulons de roue doit être adapté. Le couple de serrage prescrit des boulons doit être compris entre 14 et 16 kgf.m (101 et 116 lbf.ft).

## REMARQUE

Pour ne pas endommager la roue de secours compacte et votre véhicule :

- Adaptez votre vitesse à l'état de la route pour éviter tous les dangers, tels que les nids de poule ou les débris.
- Évitez de rouler sur des obstacles. Le diamètre de la roue de secours compacte est inférieur à celui d'une roue classique et réduit la garde au sol d'environ 25 mm (1 pouce).
- N'utilisez pas de chaînes sur le pneu de secours compact. En raison de ses dimensions plus petites, un chaîne ne peut pas s'adapter sur le pneu.
- N'utilisez pas le pneu de la roue de secours compacte sur une autre roue. De même, n'utilisez pas de pneus standard, de pneus neige, d'enjoliveurs ou de cerclages avec la roue de secours compacte.
- N'accélérez pas ou ne décélérez pas brusquement (0 à 40 km/h) (0 à 25 mph) quel que soit le mode de conduite. Cela peut provoquer une fuite d'huile de transfert.

## Étiquette du cric

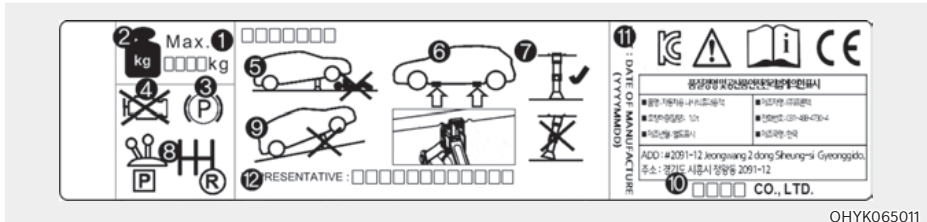

OHYK065011

L'étiquette du cric de votre véhicule peut différer de celle présentée dans l'illustration.

Pour obtenir des spécifications détaillées, reportez-vous à l'étiquette de votre cric.

1. Nom du modèle
2. Charge maximale autorisée
3. Lors de l'utilisation du cric, activez le frein de stationnement .
4. Lors de l'utilisation du cric, arrêtez le moteur.
5. Ne vous allongez jamais sous un véhicule soutenu par un cric.
6. Emplacements indiqués sous le châssis
7. Pour soulever le véhicule, l'embase du cric doit être placée à la verticale sous le point de levage.
8. Pour les véhicules dotés d'une boîte manuelle, passez la marche arrière. Pour les véhicules dotés d'une boîte de vitesses automatique, sélectionnez le mode P.
9. Le cric doit uniquement être utilisé sur un sol stable et plat.
10. Fabrication du cric
11. Date de production
12. Représentant - Nom et adresse de la société



## Déclaration CE de conformité du cric



### EC Declaration of Conformity according to EC Machinery Directive 2006/42/EC

We, **SAMKI IND. CO., LTD.**

# 22, Hyojuk3-Gil, Buk-Gu, Ulsan, Korea

declare under our sole responsibility that the product

**Product** : Jack Assembly

**Type Designation(s)** : Jack Assembly-600kg, Jack Assembly-700kg  
Jack Assembly-800kg, Jack Assembly-1000kg  
Jack Assembly-1200kg, Jack Assembly-1500kg

**Serial No.** : N/A

**Year of Manufacture** : 2013

to which this declaration relates is in conformity with the following standard(s) or other normative document(s):

EN ISO12100 (2010)	Safety of machinery - General principles for design – Risk assessment and risk reduction
EN ISO12100-2/A1 (2009)	Safety of machinery - Basic concepts, general principles for design, Part 2 : Technical principles
EN 1494/A1 (2008)	Mobile or movable jacks and associated lifting equipment

following the provisions of Directive(s):

2006/42/EC	Directive on the approximation of the laws of Member States relating to machinery (OJ L157 Jun, 9, 2006)
------------	--

Ulsan , Korea / Jul 25 2013      Hyun Duck, Cho      President   
(Place and date of issue)(name and signature or equivalent making of authorized person)

\* T.C.F Compiling Person: Safenet Limited (European Notified body : 1674 )  
Denford Garage, Denford, Kettering Northants, NN14 4EQ, England

## SI VOUS AVEZ UN PNEU À PLAT (AVEC TROUSSE DE RÉPARATION, SI ÉQUIPÉ)

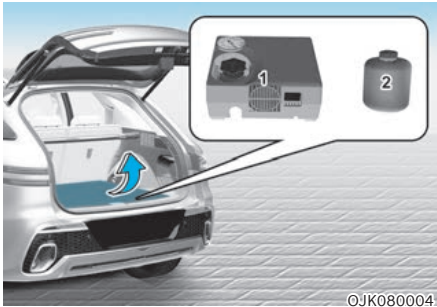

Pour l'utiliser en toute sécurité, lisez attentivement et suivez les instructions de ce manuel.

- (1) Compresseur
- (2) Bouteille d'agent d'étanchéité

La trousse de réparation sert à réparer temporairement le pneu et celui-ci doit être inspecté dès que possible par un concessionnaire Genesis agréé ou remplacé par un produit équivalent spécifié pour votre véhicule.



### ATTENTION

Lorsque deux ou plusieurs pneus sont dégonflés, ne pas utiliser le kit anti-crevaison parce que le liquide d'étanchéité du kit est prévu pour un seul pneu.



### AVERTISSEMENT

N'utilisez pas la trousse de réparation pour réparer une crevaison dans les flancs du pneu. Ceci peut causer un accident à la suite de la panne de pneu.



### AVERTISSEMENT

Faites réparer votre pneu dès que possible. Le pneu peut perdre de la pression à tout moment après le gonflage à l'aide de la trousse de réparation.

## Introduction

Avec la trousse de réparation, vous pouvez vous déplacer même après avoir crevé un pneu.

Le compresseur et le système de produit d'étanchéité permettent de réparer efficacement et confortablement la plupart des crevaisons causées par des clous ou des objets similaires dans un pneu de voiture de tourisme et de le regonfler.

Après vous être assuré que le pneu est bien étanche, vous pouvez rouler prudemment avec ce pneu (jusqu'à 200 km (120 miles)) à une vitesse maximale de 80 km/h (50 mi/h) pour atteindre une station-service ou un revendeur de pneus pour le faire remplacer.

Il est possible que certains pneus, surtout s'ils présentent des crevaisons plus importantes ou un flanc endommagé, ne puissent pas être complètement étanches.

Une perte de pression dans le pneu peut nuire aux performances du pneu.

Pour cette raison, vous devez éviter de tourner brusquement le volant ou d'effectuer d'autres manœuvres, surtout si le véhicule est lourdement chargé ou si une remorque est tractée.

La trousse de réparation des pneus n'est pas conçue ni destinée à réparer le pneu de façon permanente et ne doit être utilisée que pour un seul pneu.

Cette consigne vous explique comment obturer temporairement la piqûre de manière simple et fiable.

Lisez la section « Remarques sur l'utilisation de la trousse de réparation en toute sécurité ».



## AVERTISSEMENT

**Ne pas utiliser la trousse TMK si un pneu est sévèrement endommagé. Ne pas rouler avec un pneu plat ou trop eu gonflé.**

**Seules les zones perforées situées dans la zone de la bande de roulement du pneu peuvent être rebouchées à l'aide de la TMK.**

### Remarques au sujet de l'utilisation sûre du kit anti-crevaison

- Arrêtez votre voiture sur le côté de la route pour pouvoir travailler avec le kit anti-crevaison à l'écart de la circulation.
- Serrez toujours le frein de stationnement, même sur sol horizontal, pour immobiliser le véhicule.
- Utilisez uniquement le kit anti-crevaison pour l'étanchéité/le gonflage des pneus de voiture de tourisme. Seules les zones perforées situées dans la zone de la bande de roulement du pneu peuvent être rebouchées à l'aide de la trousse de réparation.
- Ne pas l'utiliser sur des motos, des vélos ou pour d'autres types de pneus.
- Lorsque la roue et le pneu sont endommagés, ne pas utiliser le kit anti-crevaison pour votre sécurité.
- L'utilisation de la trousse de réparation de pneus peut ne pas être efficace pour des dommages de plus de 4 mm (0,16 pouce) environ.  
Veuillez contacter le concessionnaire Genesis agréé le plus proche si le pneu ne peut pas être remis en état de marche avec la trousse de réparation.
- N'utilisez pas la trousse de réparation si un pneu est gravement endommagé en roulant à plat ou avec une pression d'air insuffisante.
- N'enlevez pas les objets étrangers, tels que les clous ou vis, qui sont enfoncés dans le pneu.
- Si la voiture est à l'extérieur, laissez le moteur tourner. Sinon, l'utilisation du compresseur pourrait décharger la batterie de la voiture.
- Ne laissez jamais la trousse de réparation sans surveillance lorsqu'elle est utilisée.
- Ne laissez pas le compresseur en marche pendant plus de 10 minutes de suite, sinon il risque de surchauffer.
- N'utilisez pas la trousse de réparation de pneus si la température ambiante est inférieure à -30°C (-22°F).
- En cas de contact de la peau avec le produit d'étanchéité, lavez minutieusement la zone avec une grande quantité d'eau. Si l'irritation persiste, consultez un médecin.
- En cas de contact des yeux avec le produit d'étanchéité, rincez-vous les yeux pendant au moins 15 minutes. Si l'irritation persiste, consultez un médecin.
- En cas d'ingestion de produit d'étanchéité, rincez-vous la bouche et buvez une grande quantité d'eau. Toutefois, ne donnez jamais rien à une personne inconsciente et consultez immédiatement un docteur.
- Une exposition prolongée au produit d'étanchéité peut causer des lésions aux tissus corporels, comme le foie, etc.

## Composants du kit anti-crevaison

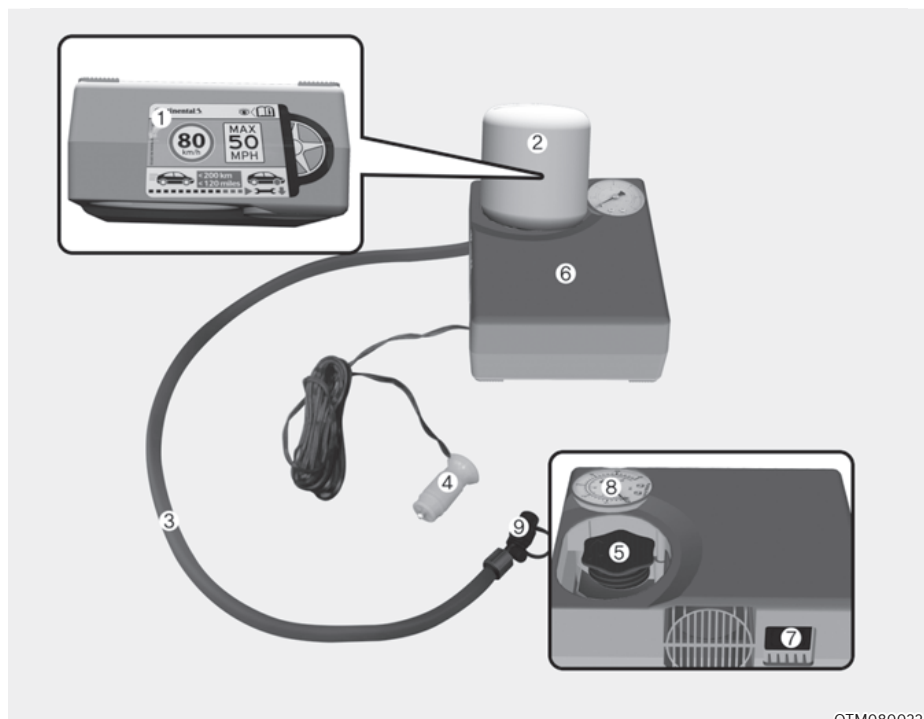

OTM080022

1. Étiquette de limites de vitesse
2. Flacon de produit d'étanchéité et étiquette de limitation de vitesse
3. Tuyau de remplissage
4. Connecteurs et câble de branchement direct à une prise de courant
5. Support de la bouteille de produit d'étanchéité
6. Compresseur
7. Contacteur marche / arrêt
8. Manomètre pour l'affichage de la pression de gonflage des pneus
9. Bouton pour réduire la pression de gonflage des pneus

Les connecteurs, le câble et le tuyau de raccordement sont rangés dans le boîtier du compresseur.

Respectez scrupuleusement la séquence spécifiée, sinon le produit d'étanchéité risque de s'échapper sous haute pression.

### AVERTISSEMENT

N'utilisez pas le produit d'étanchéité pour pneus après l'expiration du produit (par exemple, après la date d'expiration sur le conteneur du produit) Ceci augmente le risque de panne de pneu.

### AVERTISSEMENT

- Tenez hors de portée des enfants.
- Évitez le contact avec les yeux.
- Ne pas inhaler.

## Utilisation de la trousse de réparation des pneus

### AVERTISSEMENT

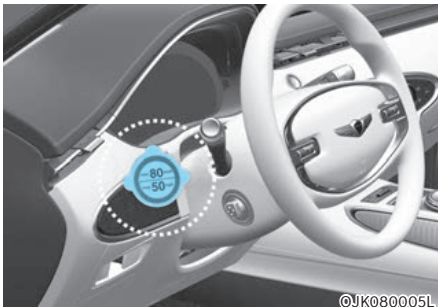

©JK080005L

Retirez l'étiquette de limitation de vitesse (1) de la bouteille de produit d'étanchéité (2) et placez-la à un endroit bien visible à l'intérieur du véhicule, par exemple sur le volant, pour rappeler au conducteur de ne pas conduire trop vite.



OTM080025

1. Secouez la bouteille de produit d'étanchéité (2).

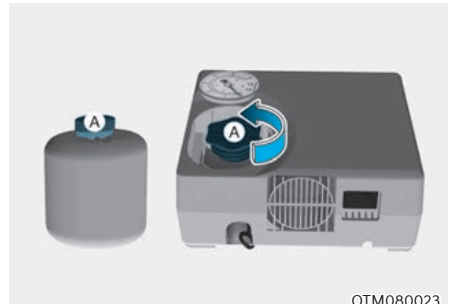

OTM080023

2. Retirez le couvercle (A) du flacon de produit d'étanchéité (2) et du compresseur (6).



OTM080024

3. Connectez la bouteille de produit d'étanchéité (2) et le compresseur (6).
4. Assurez-vous que la valve (9) pour réduire la pression de gonflage des pneus est fermée.

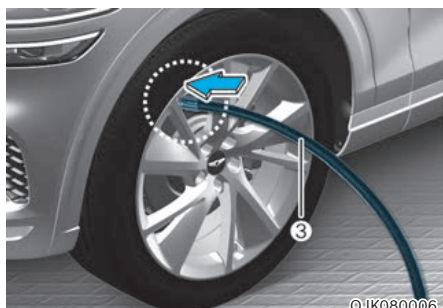

©JK080006

5. Dévissez le capuchon de la valve du pneu défectueux et vissez le tuyau de raccordement (3) du compresseur et du pneu.

### REMARQUE

Fixez solidement le tuyau de remplissage de produit d'étanchéité sur la valve. Sinon, le produit d'étanchéité peut refouler et boucher le tuyau de remplissage.

6. Assurez-vous que le compresseur s'arrête en appuyant sur [O] à l'interrupteur principal (7).

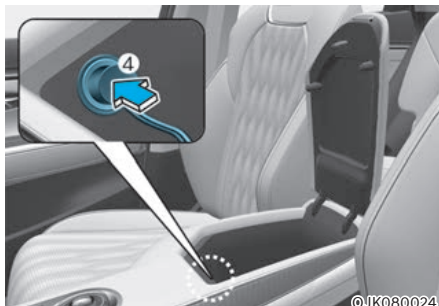

©JK080024

7. Connectez le câble et le connecteur (4) à la prise de courant du véhicule.
8. Démarrez le véhicule.
9. Une fois le moteur en marche, mettez le compresseur en marche en appuyant sur [I] et laissez le tourner environ 5 à 7 minutes pour remplir le produit d'étanchéité jusqu'à la bonne pression. **(Reportez-vous à la section « Pneus et roues » du chapitre 2).** La pression de gonflage du pneu après le remplissage est sans importance et sera vérifiée/modifiée ultérieurement.

Veillez à ne pas trop gonfler le pneu et écartez-vous lorsque vous le remplissez.



### ATTENTION

N'essayez pas de conduire votre véhicule si la pression des pneus est inférieure à 200 kpa (29 psi). Cela pourrait provoquer un accident dû à une défaillance soudaine du pneu.

10. Arrêtez le compresseur.
11. Débranchez les tuyaux du connecteur de la bouteille de produit d'étanchéité et de la valve du pneu.

Remettez la trousse de réparation dans son emplacement de rangement dans le véhicule.



### AVERTISSEMENT

**Ne laissez pas votre véhicule en marche dans un endroit mal ventilé pendant de longues périodes. Un empoisonnement au monoxyde de carbone et une suffocation peuvent se produire.**

### Répartition du produit d'étanchéité

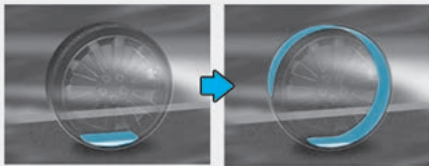

OLMF064106

12. Roulez immédiatement sur environ 7-10 km (pendant environ 10 minutes) pour répartir uniformément le produit d'étanchéité dans le pneu.
- Ne dépassez pas 80 km/h (50 mi/h). Si possible, ne roulez pas à moins de 20 km/h. En roulant, si vous constatez des vibrations inhabituelles, des perturbations de suspension ou du bruit, réduisez la vitesse et roulez prudemment jusqu'à ce que vous puissiez vous arrêter en sécurité sur le côté de la chaussée.
- Appelez le service de dépannage routier ou de remorquage.

13. Après avoir parcouru environ 7-10 km (4-6 miles ou environ 10 minutes), arrêtez-vous dans un lieu sûr.

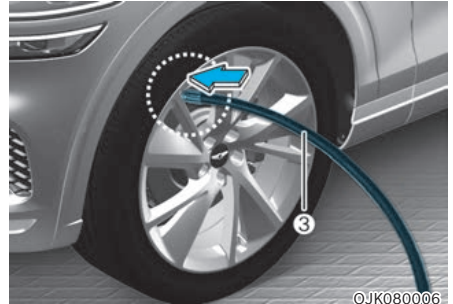

OJK080006

14. Branchez le tuyau de connexion (3) du compresseur directement sur la valve du pneu.
15. Connectez les câbles (4) à la batterie.
16. Réglez la pression de gonflage des pneus à la pression recommandée.

Tandis que le moteur tourne, réalisez les opérations suivantes.

- **Pour augmenter la pression de gonflage :**  
Allumez le compresseur. Pour vérifier le réglage actuel de la pression de gonflage, arrêtez brièvement le compresseur.
- **Pour diminuer la pression de gonflage :**  
Réglez la valve (9) pour réduire la pression de gonflage des pneus.

### REMARQUE

**Ne laissez pas le compresseur en marche pendant plus de 10 minutes, sinon l'appareil risque de surchauffer et d'être endommagé.**

## Vérification de la pression de gonflage des pneus

1. Après avoir parcouru environ 7~10 km (4~6 miles ou environ 10 minutes), arrêtez-vous dans un lieu sûr.

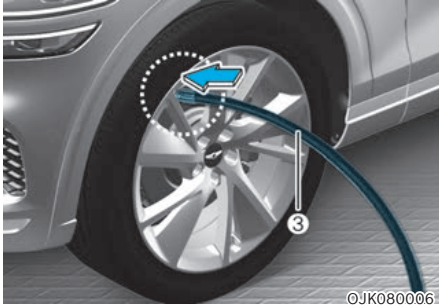

2. Branchez le tuyau de connexion (3) du compresseur directement sur la valve du pneu.
3. Connectez les câbles (4) à la batterie.
4. Réglez la pression de gonflage des pneus à la pression recommandée.

Tandis que le moteur tourne, réalisez les opérations suivantes.

- **Pour augmenter la pression de gonflage :**  
Allumez le compresseur. Pour vérifier le réglage actuel de la pression de gonflage, arrêtez brièvement le compresseur.
- **Pour diminuer la pression de gonflage :**  
Réglez la valve (9) pour réduire la pression de gonflage des pneus.

### REMARQUE

Ne laissez pas le compresseur en marche pendant plus de 10 minutes, sinon l'appareil risque de surchauffer et d'être endommagé.

### **i** Informations

Le manomètre peut afficher une valeur supérieure à la valeur réelle lorsque le compresseur est en marche. Pour obtenir une pression précise des pneus, le compresseur doit être arrêté.

### **!** ATTENTION

Si la pression de gonflage n'est pas maintenue, conduire le véhicule une deuxième fois, se reporter à la section Répartition du produit d'étanchéité. Répétez ensuite les étapes 1 à 4.

L'utilisation de la TMK peut être inefficace pour des dommages aux pneus de plus de 4 mm (0,16 po) environ.

Nous vous conseillons de contacter un concessionnaire Genesis agréé si le pneu ne peut pas être remis en état avec la trousse de réparation.

### **!** AVERTISSEMENT

Les pneus doivent être gonflés selon la pression de gonflage correcte (reportez-vous à la section « Pneus et roues » au chapitre 2). Sinon, arrêtez de rouler.

Appelez le service de dépannage routier ou de remorquage.

### **!** ATTENTION

Capteur de pression des pneus

Le produit d'étanchéité sur le capteur de pression des pneus et la roue doit être retiré lorsque vous remplacez le pneu par un pneu neuf et vous devez contrôler les capteurs de pression des pneus. Nous vous recommandons de vous rendre chez un concessionnaire Genesis agréé.

### **i** Informations

En reposant le pneu et la roue réparés ou remplacés sur le véhicule, serrez les boulons de roue à un couple compris entre 14 et 16 kgf·m (101 à 116 lb·pi).



## REMORQUAGE

### Service de remorquage

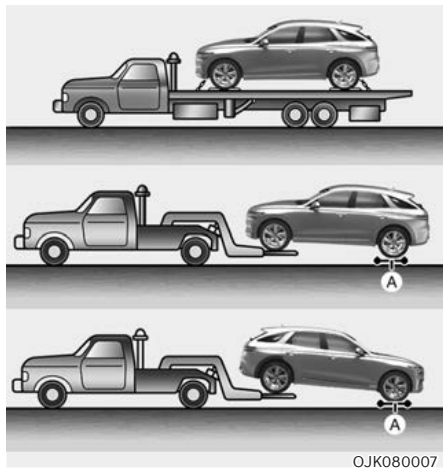

OJK080007

[A] : chariots

Si un remorquage d'urgence est nécessaire, nous vous recommandons de faire appel à un concessionnaire Genesis agréé ou à un service de remorquage professionnel.

Des procédures de levage et de remorquage appropriées sont nécessaires pour éviter d'endommager le véhicule. Il est recommandé d'utiliser des chariots à roulettes ou à plateau.

Pour les véhicules 2 roues motrices, il est possible de remorquer le véhicule avec les roues avant au sol (sans chariot) et les roues arrière surélevées.

Si l'une des roues montées ou l'un des composants de suspension est endommagé ou si le véhicule est remorqué avec les roues arrière au sol, un chariot porte-roues doit être placé sous les roues arrière.

Si le véhicule est remorqué par une dépanneuse privée et si aucun chariot porte-roues n'est utilisé, l'arrière du véhicule doit toujours être levé (pas l'avant).

Pour remorquer un véhicule AWD, il faut utiliser un chariot porte-roue ou le plateau de la dépanneuse. Les roues ne peuvent être en contact avec le sol.

### REMARQUE

- Le véhicule ne peut être soulevé par le dispositif de remorquage, la carrosserie ou des éléments du châssis. Cela pourrait endommager le véhicule.
- Un véhicule à transmission intégrale ne doit jamais être remorqué avec les roues au sol. Ceci peut endommager gravement la transmission ou le système de transmission intégrale (AWD).



### ATTENTION

- Pour ne pas endommager le véhicule, ne le remorquez pas avec les roues arrière au sol.

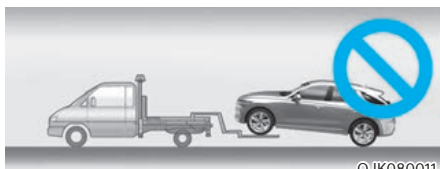

OJK080011

- Ne pas remorquer avec un équipement à élingue. Utilisez un chariot porte-roues ou une remorque-plateau.



OJK080010

Lors d'un remorquage d'urgence sans chariot porte-roues :

1. Desserrez l'EPB avant de couper le moteur.
2. Appuyez sur le bouton de démarrage/arrêt du moteur pour le mettre en position OFF.
3. Passez au rapport N (Point mort) en appuyant sur le bouton P Release (il faut retirer le cache) tout en appuyant sur la pédale de frein. **Pour plus de détails, reportez-vous à la section "Boîte de vitesses automatique" chapitre 6.**
4. Appuyez sur le bouton de démarrage/arrêt du moteur pour le mettre en position ACC.



### ATTENTION

Si le sélecteur n'est pas amené en position N (point mort), la boîte de vitesses risque de subir des dommages internes.

## Crochet de remorquage amovible

1. Ouvrez le hayon et retirez le crochet de remorquage de la boîte à outils.
2. Retirer le couvercle.

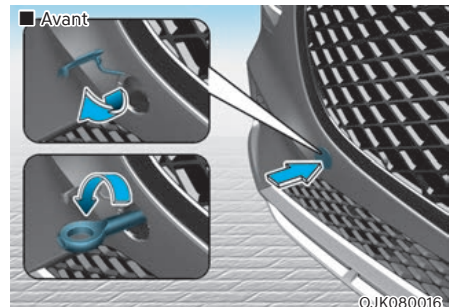

- Poussez la partie inférieure du couvercle du trou du pare-chocs.

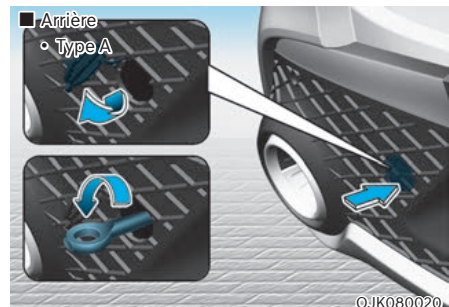

- Poussez la partie gauche du couvercle du trou du pare-chocs.

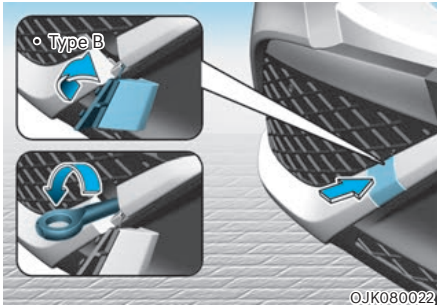

OJK080022

- Tirez la partie inférieure du couvercle du trou du pare-chocs.
- 3. Pour installer le crochet de remorquage, introduisez-le dans le trou et tournez-le dans le sens des aiguilles d'une montre jusqu'à ce qu'il soit entièrement fixé.
- 4. Retirez le crochet de remorquage et remettez le couvercle en place après utilisation.

### REMARQUE

Le fait de ne pas serrer correctement le crochet de remorquage peut entraîner des dommages au véhicule et la déformation des pièces connexes.



### ATTENTION

Assurez-vous que le crochet de remorquage est correctement serré. Si ce n'est pas le cas, pendant le remorquage, le crochet de remorquage peut se détacher du véhicule et entraîner des blessures graves ou un accident.

## Remorquage d'urgence

### ■ Avant

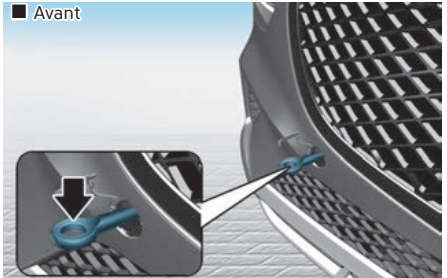

OJK080017

### ■ Arrière

#### • Type A

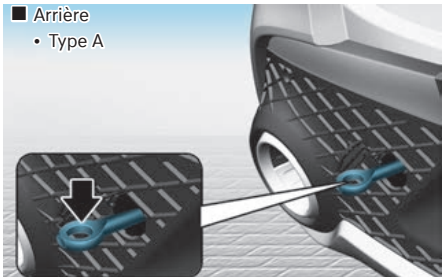

OJK080021

#### • Type B

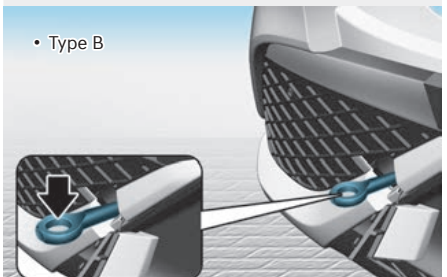

OJK080023

Si un remorquage est nécessaire, nous vous recommandons de faire appel à un concessionnaire Genesis agréé ou à un service de remorquage professionnel.

Si aucun service de remorquage n'est disponible en cas d'urgence, votre véhicule peut être temporairement remorqué à l'aide d'une chaîne ou d'un câble fixé au crochet de remorquage d'urgence situé à l'avant (ou l'arrière) du véhicule.

Soyez extrêmement prudent lorsque vous remorquez le véhicule avec un câble ou une chaîne. Un conducteur doit se trouver dans le véhicule pour le diriger et actionner les freins.

Le remorquage de cette façon ne peut se faire que sur des routes à revêtement dur sur une courte distance et à faible vitesse. Les roues, les essieux, le groupe motopropulseur, la direction et les freins doivent également être en bon état de fonctionnement.



### ATTENTION

**Le conducteur doit être à bord du véhicule pour les opérations de direction et de freinage lorsque le véhicule est remorqué. Aucun passager autre que le conducteur ne doit se trouver dans le véhicule.**

Prenez toujours les précautions suivantes lors d'un remorquage d'urgence :

- Appuyez sur le bouton de démarrage/arrêt du moteur pour le mettre en position ACC afin que le volant ne se verrouille pas.
- Amenez le sélecteur en position N (Point mort)
- Desserrez le frein de stationnement.
- Accentuez la pression sur la pédale de frein, car les performances de freinage sont réduites.
- Le véhicule est plus difficile à diriger, car la direction assistée est désactivée.
- Le véhicule de remorquage doit être plus lourd que le véhicule remorqué.
- Les conducteurs des deux véhicules doivent rester en communication régulière.
- Avant de procéder à un remorquage d'urgence, vérifiez que le crochet est pas cassé ou endommagé.
- Attachez le câble ou la chaîne de remorquage au crochet.
- Ne secouez pas le crochet. Exercez une force constante et uniforme.

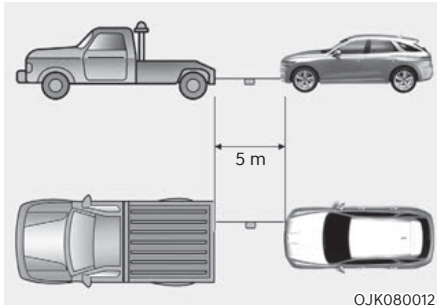

- Utilisez un câble ou une chaîne de remorquage de moins de 5 m de long. Attachez un tissu blanc ou rouge (d'environ 30 cm de large) au milieu du câble ou de la chaîne pour une plus grande visibilité.
- Conduisez prudemment pour que le câble ou la chaîne reste tendu pendant le remorquage.
- Avant de remorquer, recherchez la présence éventuelle de fuite de la boîte de vitesses automatique sous votre véhicule. Si l'huile de transmission automatique fuit, un équipement à plateau ou un chariot de remorquage doit être utilisé.

### REMARQUE

**Accélérez ou ralentissez le véhicule lentement et progressivement tout en maintenant la tension sur le câble ou la chaîne de remorquage pour démarrer ou conduire le véhicule, sinon les crochets de remorquage et le véhicule pourraient être endommagés.**

### REMARQUE

**Pour ne pas endommager votre véhicule lors du remorquage :**

- Tirez toujours en ligne droite lorsque vous utilisez les crochets de remorquage. Ne tirez pas latéralement ou à angle droit.
- N'utilisez pas de crochet pour dégager un véhicule qui est bloqué dans la boue, le sable, etc., et ne peut pas en sortir avec sa seule puissance.
- Limitez la vitesse du véhicule à 15 km/h (10 mi/h) et ne parcourez pas plus de 1,5 km (1 mile) pour éviter d'endommager la boîte automatique/transmission à embrayage double.

## MATÉRIEL D'URGENCE (SI ÉQUIPÉ)

Votre véhicule est équipé de matériel destiné à parer aux situations d'urgence.

### Extincteur

Si vous faites face à un départ de feu et si vous savez utiliser un extincteur, suivez attentivement les étapes ci-dessous.

1. Retirez la goupille de sécurité sur le dessus de l'extincteur, qui empêche d'appuyer accidentellement sur la poignée.
2. Dirigez le jet vers la base du feu.
3. Tenez-vous à environ 2,5 m (8 pi) du feu et pressez la poignée pour actionner l'extincteur. Si vous relâchez la poignée, l'extincteur s'arrête.
4. Effectuez un mouvement de balayage de la buse, d'avant en arrière à la base du feu. Lorsque le feu semble être éteint, surveillez attentivement, car il pourrait se rallumer.

### Trousse de premiers secours

Cette trousse contient tout le matériel de premiers secours nécessaire, tel que des ciseaux, un bandage, du sparadrap, etc.

### Triangle réfléchissant

Placez le triangle réfléchissant sur la route pour alerter les autres conducteurs en cas d'urgence, par exemple si vous devez vous arrêter sur le bord de la route suite à un problème.

### Jauge de pression des pneus (si équipé)

Les pneus perdent peu à peu de la pression, c'est pourquoi il faut régulièrement les regonfler. Il s'agit d'une usure normale qui n'indique pas la présence d'une fuite. Vérifiez toujours la pression lorsque les pneus sont froids, car la pression augmente avec la température.

Procédez comme suit pour vérifier la pression des pneus :

1. Dévissez le bouchon de la valve de gonflage qui se trouve sur le flanc du pneu.
2. Maintenez la jauge appuyée contre la valve du pneu. De l'air s'échappe au départ et continue de s'échapper si vous n'appuyez pas fermement sur la jauge.
3. Poussez fermement sur le manomètre pour l'activer et empêcher les fuites.
4. Lisez la pression sur le manomètre pour vérifier si elle est trop faible ou trop élevée.
5. Réglez la pression des pneus à la valeur spécifiée. Reportez-vous à la section « Pneus et roues » du chapitre 2.
6. Remettez le bouchon de la valve de gonflage en place.

## SYSTÈME ECALL PANEUROPÉEN (POUR L'EUROPE, SI ÉQUIPÉ)

Le véhicule est équipé d'un dispositif\* connecté avec le système eCall paneuropéen pour l'envoi d'appels d'urgence à un centre de réception. Le système eCall paneuropéen est un système d'appels d'urgence automatique utilisé pour le signalement des accidents de la route ou de tout autre accident\*\* sur le réseau routier européen (uniquement dans les pays dans lesquels ce système est réglementé).

Ce système permet d'entrer en contact avec un agent du service d'intervention unique en cas d'accident sur le réseau routier européen (uniquement dans les pays dans lesquels ce système est réglementé).

Le système eCall paneuropéen transmet, conformément aux conditions stipulées dans le manuel d'utilisation ainsi que dans le carnet de garantie et d'entretien, au centre de réception des appels d'urgence (Public Safety Answering Point - PSAP), des données relatives, notamment, à la situation du véhicule, au type de véhicule, au numéro de châssis (numéro VIN).

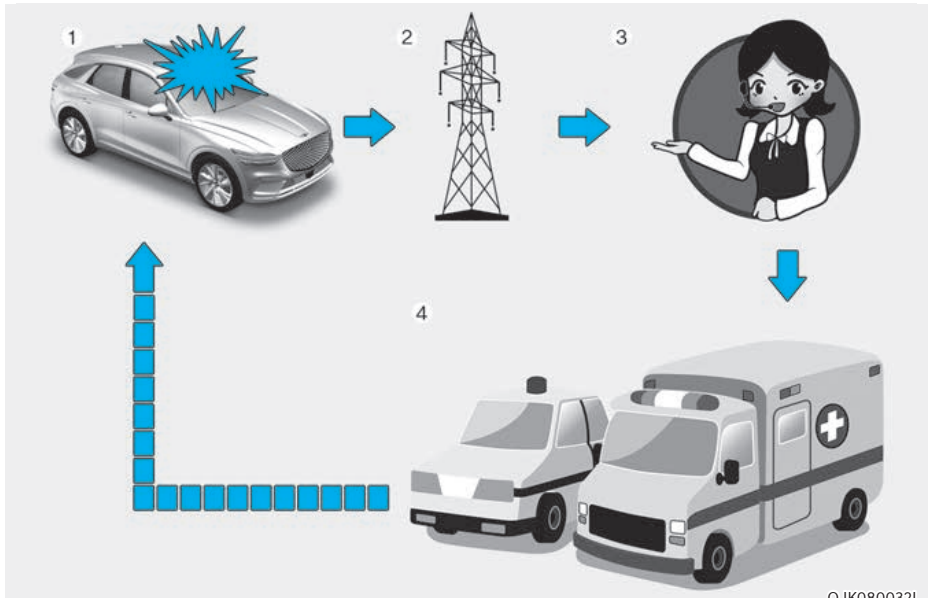

OJK080032L

1. Accident de la route
2. Réseau sans fil
3. Centre de réception des appels d'urgence (Public Safety Answering Point - PSAP)
4. Assistance

\* Dans le manuel d'utilisation, « dispositif eCall paneuropéen » désigne l'équipement installé dans le véhicule qui permet de joindre le système eCall paneuropéen.

\*\* « Autres accidents » fait référence à tout accident sur le réseau routier européen (uniquement dans les pays dans lesquels le système est réglementé) impliquant des blessés et/ou nécessitant l'envoi d'un service de secours. Pour signaler un accident, il est nécessaire d'arrêter le véhicule et d'appuyer sur le bouton SOS (l'emplacement de ce bouton est spécifié dans l'illustration correspondante, dans le chapitre « Système eCall paneuropéen (si équipé) ») du manuel d'utilisation. Lorsqu'un appel d'urgence a été émis, le système collecte des informations concernant le véhicule (au départ duquel l'appel a été envoyé) et se met ensuite en connexion avec le centre de réception des appels d'urgence (PSAP) afin de vous permettre de communiquer le motif de l'appel d'urgence.

Une fois les données stockées dans le système eCall paneuropéen envoyées aux services d'urgence en vue de porter secours au conducteur et aux passagers, et l'opération d'assistance terminée, lesdites données sont supprimées.

### Description du système eCall embarqué (POUR L'EUROPE)

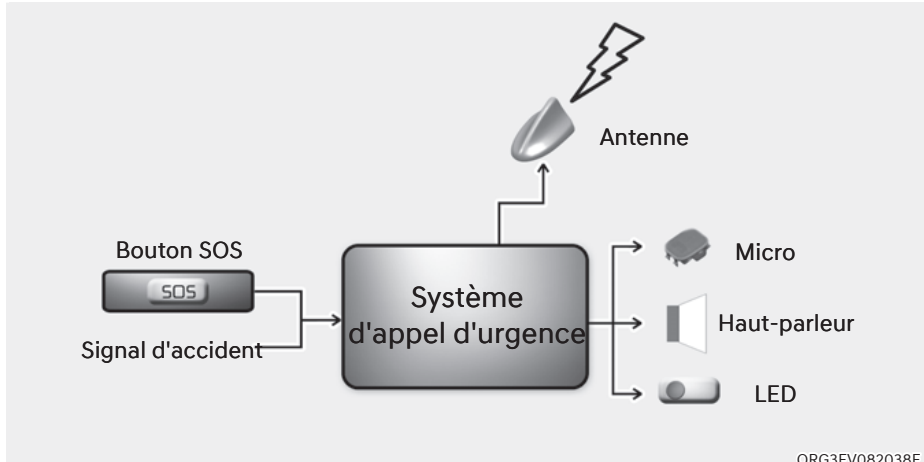

Aperçu du système eCall embarqué fondé sur le service 112, fonctionnement et fonctionnalités : nous vous renvoyons au chapitre concerné. Le service eCall fondé sur le service 112 est un service public d'intérêt général accessible gratuitement.

Le service eCall embarqué fondé sur le service 112 est activé par défaut. Ce service est activé automatiquement à l'aide de capteurs embarqués afin de permettre le signalement d'un accident grave éventuel.

Il sera également activé automatiquement si le véhicule est doté d'un système TPS qui ne fonctionne pas, dans le cas d'un accident grave.

Le système eCall embarqué fondé sur le service 112 peut également être activé manuellement en cas de besoin. Instructions pour l'activation manuelle du système : nous vous renvoyons au chapitre concerné.

En cas de défaillance critique du système qui désactiverait le système embarqué eCall basé sur le 112, l'avertissement suivant sera donné aux occupants du véhicule : se référer à cette section.



## Information sur le traitement des données (POUR L'EUROPE)

Le traitement des données personnelles via le système eCall embarqué fondé sur le service 112 sera conforme aux règles relatives au traitement des données personnelles stipulées dans les directives 95/46/CE (1) et 2002/58/CE (2) du Parlement européen et du Conseil, et, plus particulièrement, reposera sur la nécessité de protéger les intérêts vitaux des individus conformément à l'article 7(d) de la directive 95/46/CE (3).

Le traitement de ces données est strictement limité au traitement de l'appel eCall envoyé au 112, le numéro d'urgence européen unique.

### Types de données et leurs destinataires

Le système eCall embarqué fondé sur le numéro 112 ne peut collecter et traiter que les données suivantes :

- le numéro de châssis
- le type du véhicule (véhicule de transport de personnes ou véhicule utilitaire léger)
- le mode de propulsion du véhicule (essence/gazole/GNC/GPL/électricité/hydrogène)
- les dernières positions du véhicule et la direction suivie
- le fichier-journal enregistrant l'activation automatique du système, avec horodatage
- les autres données suivantes (si équipé) : sans objet

Les destinataires des données traitées par l'intermédiaire du système eCall embarqué fondé sur le numéro 112 sont les centres de réception des appels d'urgence concernés, qui ont été désignés par les autorités compétentes du pays sur le territoire duquel ils sont situés afin de recevoir en priorité et de prendre en charge les appels eCall destinés au numéro 112 d'appel d'urgence unique européen. Informations supplémentaires (si équipé) : non applicable

- (1) Directive 95/46/CE du Parlement européen et du Conseil du 24 octobre 1995 sur la protection des personnes eu égard au traitement des données personnelles et de la libre circulation de telles données (JO L 281, 23/11/1995, p. 31).
- (2) Directive 2002/58/CE du Parlement européen et du Conseil du 12 juillet 2002 concernant le traitement des données caractère personnel et la protection de la vie privée dans le secteur des communications électroniques (Directive sur la vie privée et les communications électroniques) (JO L 201, 31/7/2002, p. 37).
- (3) La Directive 95/46/CE est abrogée par le règlement (UE) 2016/679 du Parlement européen et du Conseil du 27 avril 2016 sur la protection des personnes morales eu égard au traitement des données à caractère personnel et à la libre circulation de telles données (règlement général sur la protection des données) (JO L 119, 4/5/2016, p.1) Le règlement est en vigueur depuis le 25 mai 2018.

### Dispositions pour le traitement des données

Le système eCall embarqué fondé sur le numéro 112 est conçu de manière à garantir que les données contenues dans la mémoire du système ne sont pas accessibles en dehors de celui-ci avant le déclenchement d'un appel eCall. Autres remarques (si équipé) : sans objet

Le système eCall embarqué fondé sur le numéro 112 est conçu de façon à garantir qu'il n'est pas traçable et ne fait pas l'objet d'une surveillance constante en mode de fonctionnement normal. Autres remarques (si équipé) : sans objet

Le système eCall embarqué fondé sur le numéro 112 est conçu de manière à garantir que les données de la mémoire interne du système sont automatiquement et constamment effacées.

Les données de localisation du véhicule sont continuellement écrasées dans la mémoire interne du système afin que celui-ci ne conserve en permanence, au maximum, que les trois dernières positions du véhicule, informations nécessaires au fonctionnement normal du système.

L'historique des données d'activité dans le système eCall embarqué fondé sur le numéro 112 n'est pas conservé plus longtemps qu'il n'est nécessaire pour réaliser l'objectif de traiter l'appel d'urgence eCall et, en tout état de cause, pas au-delà de 13 heures à partir du déclenchement d'un appel d'urgence eCall. Autres remarques (si équipé) : sans objet

### **Modalités d'exercice des droits de la personne concernée**

La personne concernée (à savoir le propriétaire du véhicule) dispose d'un droit d'accès aux données et a également le droit, si nécessaire, de demander la rectification, l'effacement ou le verrouillage de données la concernant dont le traitement n'est pas conforme aux dispositions de la directive 95/46/CE. Tout tiers auquel les données ont été communiquées doit être notifié de toute rectification, de tout effacement ou de tout verrouillage effectué conformément avec ladite directive, sauf si cela s'avère impossible ou suppose un effort disproportionné.

La personne concernée a le droit d'introduire une plainte auprès de l'autorité compétente en matière de protection des données si elle estime que ses droits ont été violés à la suite du traitement de données à caractère personnel la concernant.

Contactez le service responsable du traitement des demandes d'accès (si équipé) : non applicable

## Système eCall paneuropéen (POUR L'EUROPE)



Composantes du système eCall paneuropéen installé dans l'habitacle :

- (1) Bouton SOS
- (2) LED

**Bouton SOS** : le conducteur/passager lance un appel d'urgence au service unique de répartition des tâches en appuyant sur le bouton.

**LED** : La LED s'allume durant 3 secondes lorsque le bouton de démarrage/d'arrêt du moteur est sur la position ON. Ensuite, en cas de fonctionnement normal du système, elle s'éteint.

S'il y a des problèmes dans le système, le témoin SOS s'allume dans le combiné d'instruments.

## Signalement automatique d'un accident (POUR L'EUROPE)



Le dispositif eCall paneuropéen envoie automatiquement un appel d'urgence au centre de réception des appels d'urgence (PSAP) en vue de l'envoi d'un service de secours dans le cas d'un accident de la route.

Afin de permettre l'envoi d'un service d'urgence et d'une assistance appropriée, le système eCall paneuropéen transmet automatiquement les données de l'accident au centre de réception des appels d'urgence (PSAP) lorsqu'un accident de la route est détecté.

Dans ce cas, l'appel d'urgence ne peut pas être stoppé en appuyant sur le bouton SOS et le système eCall paneuropéen reste connecté jusqu'à ce que l'agent des services d'urgence recevant l'appel désactive l'appel d'urgence.

Pour les accidents de la route mineurs, le système eCall paneuropéen ne peut pas envoyer un appel d'urgence. Cependant, un appel d'urgence peut-être envoyé manuellement en appuyant sur le bouton SOS.



### ATTENTION

**Le système ne peut pas fonctionner en cas d'absence de transmission mobile et de signaux GPS et Galileo.**

### Signalement manuel d'un accident (POUR L'EUROPE)



OJX1089041L

Le conducteur ou le passager peut envoyer un appel d'urgence au centre de réception des appels d'urgence (PSAP), en appuyant sur le bouton SOS pour appeler les services de secours.

Tout appel envoyé aux services d'urgence via le système eCall paneuropéen peut être annulé en appuyant sur le bouton SOS à nouveau avant l'établissement de la connexion téléphonique.

Après l'activation de l'appel d'urgence en mode manuel (afin de permettre l'envoi d'un service d'urgence et d'une assistance appropriés), le système eCall paneuropéen transmet automatiquement (pendant l'appel d'urgence) les données de l'accident de la route ou les données relatives à tout autre accident à l'agent du centre de réception des appels d'urgence (PSAP) lorsque l'on appuie sur le bouton SOS.

Si le conducteur ou le passager appuie accidentellement sur le bouton SOS, il est possible d'annuler l'appel en appuyant à nouveau sur le bouton. (Pour la Russie)

Il peut être annulé par une nouvelle pression sur le bouton après 3 secondes. Il ne peut plus être annulé par la suite. (Sauf pour la Russie)

En cas d'accident de la route ou d'autres accidents, pour activer un appel d'urgence en mode manuel, il est nécessaire :

1. d'arrêter le véhicule en respectant le Code de la route afin de garantir votre propre sécurité ainsi que celle des autres usagers de la route ;
2. d'appuyer sur le bouton SOS : lorsque l'on appuie sur le bouton SOS, le dispositif est enregistré dans le réseau de communication téléphonique sans fil et les données minimales relatives au véhicule et à sa situation sont collectées conformément aux exigences techniques de l'appareil. Ensuite, la connexion est établie avec l'agent du système eCall paneuropéen afin de clarifier les raisons (conditions) de l'appel d'urgence.
3. Une fois les raisons de l'appel d'urgence communiquées, l'agent du centre de réception des appels d'urgence (PSAP) envoie les services de secours et clôture l'appel d'urgence.

Si l'appel d'urgence n'a pas été effectué conformément à la procédure mentionnée ci-dessus, l'appel d'urgence sera considéré comme erroné.



## AVERTISSEMENT

Alimentation électrique de secours du système eCall paneuropéen depuis la batterie

- La batterie du système eCall paneuropéen offre une autonomie d'une heure dans l'hypothèse où la source électrique principale du véhicule a été coupée lors de la collision, pendant les situations d'urgence.
- La batterie du système eCall paneuropéen devrait être remplacée tous les 4 ans. Pour plus d'informations, nous vous renvoyons au calendrier des entretiens, au chapitre 9.

Le témoin SOS s'allume dans le combiné d'instruments (dysfonctionnement du système)

Si le témoin SOS s'allume dans des conditions de conduite normales, cela peut indiquer un dysfonctionnement du système eCall paneuropéen. Veuillez dans ce cas faire vérifier le système eCall paneuropéen chez un concessionnaire Genesis agréé immédiatement. Dans le cas contraire, le fonctionnement correct du système eCall paneuropéen dans votre véhicule n'est pas garanti. Le propriétaire du véhicule est dans ce cas seul responsable des conséquences pouvant découler du non-respect des conditions stipulées ci-dessus.

Suppression ou modification arbitraires

Le système eCall paneuropéen a pour but de demander de l'assistance aux services d'urgence. Par conséquent, toute suppression ou modification du système eCall paneuropéen pourrait avoir des répercussions sur la sécurité du conducteur et des passagers. Le système risque par ailleurs d'envoyer erronément un appel d'urgence au centre de réception des appels d'urgence (PSAP). Nous vous demandons par conséquent de ne pas modifier les paramètres du dispositif inhérent au système eCall paneuropéen installé dans votre véhicule vous-même ou via l'intervention d'une tierce partie.

## SYSTÈME ECALL POUR LES ÉMIRATS ARABES UNIS (POUR LES ÉMIRATS ARABES UNIS, SI ÉQUIPÉ)

Le véhicule est équipé d'un dispositif\* connecté au système ECALL pour les Émirats arabes unis afin de pouvoir envoyer des appels d'urgence aux équipes d'intervention. Le système ECALL pour les Émirats arabes unis est un service d'appel d'urgence automatique qui est passé en cas d'accident de la circulation ou d'autres accidents\*\* sur les routes. (uniquement dans les pays ayant une réglementation sur ce système)

Ce système permet d'entrer en contact avec un agent du service d'intervention unique en cas d'accident sur le réseau routier. (uniquement dans les pays dans lesquels ce système est réglementé).

Le système ECALL pour les Émirats arabes unis transmet, conformément aux conditions stipulées dans le manuel d'utilisation ainsi que dans le carnet de garantie et d'entretien, au centre de réception des appels d'urgence (Public Safety Answering Point - PSAP), des données relatives, notamment, à la situation du véhicule, au type de véhicule, au numéro de châssis (numéro VIN).

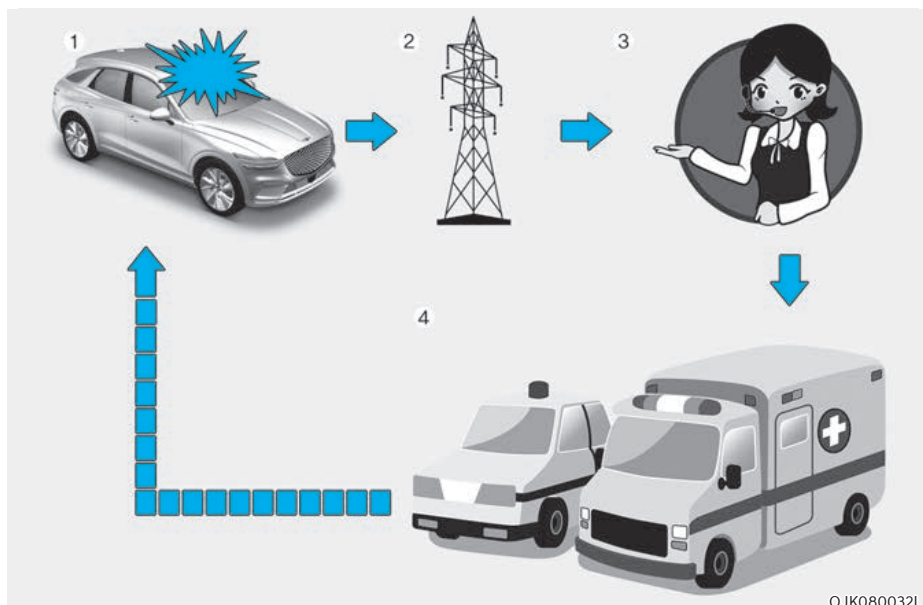

OJK080032L

1. Accident de la route
2. Réseau sans fil
3. Centre de réception des appels d'urgence (Public Safety Answering Point - PSAP)
4. Secours

\* Dans le manuel d'utilisation, « dispositif ECALL pour les Émirats arabes unis » désigne l'équipement installé dans le véhicule qui permet de joindre le système ECALL pour les Émirats arabes unis.

\*\* « Autres accidents » fait référence à tout accident sur le réseau routier des Émirats arabes unis (uniquement dans les pays dans lesquels le système est réglementé) impliquant des blessés et/ou nécessitant l'envoi d'un service de secours. Lors de l'enregistrement d'un accident, il est nécessaire d'arrêter le véhicule et d'appuyer sur le bouton SOS (l'emplacement de ce bouton est spécifié dans l'illustration correspondante, dans le chapitre « UAE ECALL (IF EQUIPPED) ») (Système eCall pour les Émirats arabes unis (si équipé)) du manuel du propriétaire. Lorsqu'un appel d'urgence a été émis, le système collecte des informations concernant le véhicule (au départ duquel l'appel a été envoyé) et se met ensuite en connexion avec le centre de réception des appels d'urgence (PSAP) afin de vous permettre de communiquer le motif de l'appel d'urgence.

Une fois les données stockées dans le système ECALL pour les Émirats arabes unis envoyées aux services d'urgence en vue de porter secours au conducteur et aux passagers, et l'opération d'assistance terminée, lesdites données sont supprimées.

### Description du système eCall embarqué (POUR LES ÉMIRATS ARABES UNIS)

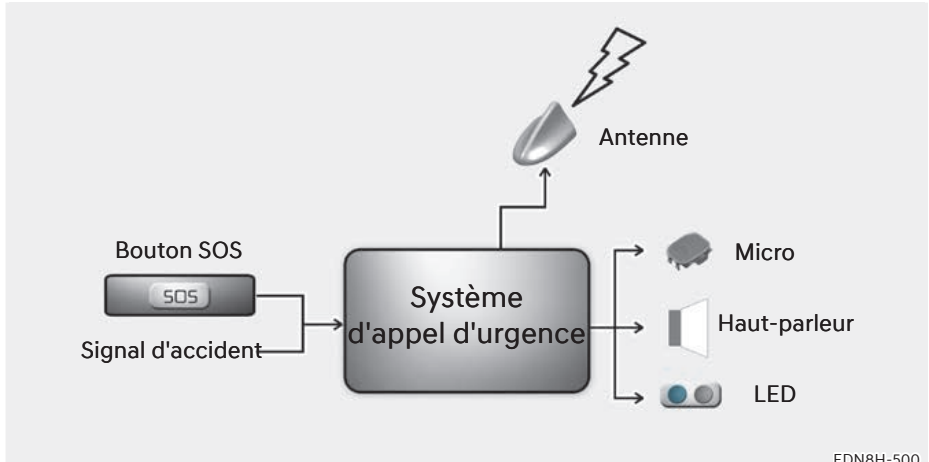

EDN8H-500

Aperçu du système eCall embarqué basé sur le 999, son utilisation et ses fonctionnalités : se reporter à cette section. Le service eCall fondé sur le service 999 est un service public d'intérêt général accessible gratuitement.

Le système eCall embarqué basé sur le 999 est activé par défaut. Ce service est activé automatiquement à l'aide de capteurs embarqués afin de permettre le signalement d'un accident grave éventuel.

Il sera également activé automatiquement si le véhicule est doté d'un système TPS qui ne fonctionne pas, dans le cas d'un accident grave.

Le système eCall embarqué fondé sur le service 999 peut également être activé manuellement en cas de besoin. Instructions pour l'activation manuelle du système : nous vous renvoyons au chapitre concerné.

En cas de défaillance critique du système qui désactiverait le système embarqué eCall basé sur le 999, l'avertissement suivant sera donné aux occupants du véhicule : se référer à cette section

### Information sur le traitement des données (POUR LES ÉMIRATS ARABES UNIS)

Le traitement des données personnelles via le système eCall embarqué fondé sur le service 999 sera conforme aux règles relatives au traitement des données personnelles stipulées dans les directives 95/46/CE (1) et 2002/58/CE (2) du Parlement européen et du Conseil, et, plus particulièrement, reposera sur la nécessité de protéger les intérêts vitaux des individus conformément à l'article 7(d) de la directive 95/46/CE (3).

Le traitement de ces données est strictement limité au traitement de l'appel eCall envoyé au 999, le numéro d'urgence unique pour les Émirats arabes unis.

#### **Types de données et leurs destinataires**

Le système eCall embarqué fondé sur le numéro 999 ne peut collecter et traiter que les données suivantes :

- le numéro de châssis
- le type du véhicule (véhicule de transport de personnes ou véhicule utilitaire léger)
- le mode de propulsion du véhicule (essence/gazole/GNC/GPL/électricité/hydrogène)
- les dernières positions du véhicule et la direction suivie
- le fichier-journal enregistrant l'activation automatique du système, avec horodatage
- les autres données suivantes (si équipé) : non applicable

Les destinataires des données traitées par le système embarqué eCall basé sur le 999 sont les points d'appel de sécurité publique correspondants, désignés par les autorités publiques respectives du pays sur le territoire duquel ils se trouvent, pour recevoir d'abord et traiter les appels eCall vers le numéro d'urgence unique 999 pour les Émirats arabes unis. Informations supplémentaires (si équipé) : non applicable

- (1) Directive 95/46/CE du Parlement européen et du Conseil du 24 octobre 1995 sur la protection des personnes eu égard au traitement des données personnelles et de la libre circulation de telles données (JO L 281, 23/11/1995, p. 31).
- (2) Directive 2002/58/CE du Parlement européen et du Conseil du 12 juillet 2002 concernant le traitement des données caractère personnel et la protection de la vie privée dans le secteur des communications électroniques (Directive sur la vie privée et les communications électroniques) (JO L 201, 31/7/2002, p. 37).
- (3) La Directive 95/46/CE est abrogée par le règlement (UE) 2016/679 du Parlement européen et du Conseil du 27 avril 2016 sur la protection des personnes morales eu égard au traitement des données à caractère personnel et à la libre circulation de telles données (règlement général sur la protection des données) (JO L 119, 4/5/2016, p.1) Le règlement est en vigueur depuis le 25 mai 2018.

#### **Dispositions pour le traitement des données**

Le système eCall embarqué fondé sur le numéro 999 est conçu de manière à garantir que les données contenues dans la mémoire du système ne sont pas accessibles en dehors de celui-ci avant le déclenchement d'un appel eCall. Remarques supplémentaires (si équipé) : sans objet

Le système eCall embarqué fondé sur le numéro 999 est conçu de façon à garantir qu'il n'est pas traçable et ne fait pas l'objet d'une surveillance constante en mode de fonctionnement normal. Remarques supplémentaires (si équipé) : sans objet



Le système eCall embarqué fondé sur le numéro 999 est conçu de manière à garantir que les données de la mémoire interne du système sont automatiquement et constamment effacées.

Les données de localisation du véhicule sont continuellement écrasées dans la mémoire interne du système afin que celui-ci ne conserve en permanence, au maximum, que les trois dernières positions du véhicule, informations nécessaires au fonctionnement normal du système.

Le journal des données d'activité du système embarqué eCall basé sur le 999 n'est conservé que le temps nécessaire pour atteindre l'objectif du traitement de l'appel d'urgence eCall et, en tout cas, pas plus de 13 heures à partir du moment où l'appel d'urgence eCall a été lancé. Remarques supplémentaires (si équipé) : sans objet

### **Modalités d'exercice des droits de la personne concernée**

La personne concernée (à savoir le propriétaire du véhicule) dispose d'un droit d'accès aux données et a également le droit, si nécessaire, de demander la rectification, l'effacement ou le verrouillage de données la concernant dont le traitement n'est pas conforme aux dispositions de la directive 95/46/CE. Tout tiers auquel les données ont été communiquées doit être notifié de toute rectification, de tout effacement ou de tout verrouillage effectué conformément avec ladite directive, sauf si cela s'avère impossible ou suppose un effort disproportionné.

La personne concernée a le droit d'introduire une plainte auprès de l'autorité compétente en matière de protection des données si elle estime que ses droits ont été violés à la suite du traitement de données à caractère personnel la concernant.

Contacteur le service responsable du traitement des demandes d'accès (si équipé) : non applicable

## **Système ECALL pour les Émirats arabes unis (POUR LES ÉMIRATS ARABES UNIS)**



Éléments du système ECALL pour les Émirats arabes unis, installés dans l'habitacle :

- (1) Bouton SOS
- (2) LED

**Bouton SOS :** le conducteur/passager lance un appel d'urgence au service unique de répartition des tâches en appuyant sur le bouton.

**LED :** La LED s'allume durant 3 secondes lorsque le bouton de démarrage/d'arrêt du moteur est sur la position ON. Ensuite, en cas de fonctionnement normal du système, elles s'éteignent.

S'il y a des problèmes dans le système, le témoin SOS s'allume dans le combiné d'instruments.

### Signalement automatique d'un accident (POUR LES ÉMIRATS ARABES UNIS)

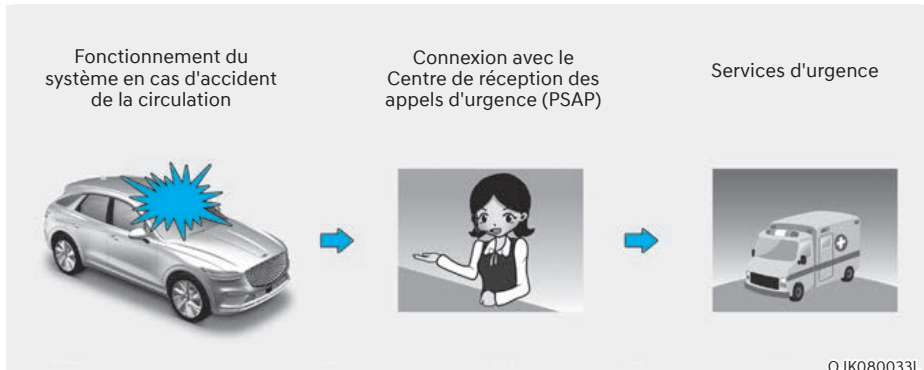

Le dispositif eCALL pour les Émirats arabes unis envoie automatiquement un appel d'urgence au centre de réception des appels d'urgence (PSAP) en vue de l'envoi d'un service de secours dans le cas d'un accident de la route.

Pour les services d'urgence et de soutien appropriés, le système eCALL pour les Émirats arabes unis transmet automatiquement les données de l'accident au centre de réception des appels de sécurité publique (PSAP) lorsqu'un accident de la circulation est détecté.

Dans ce cas, l'appel d'urgence ne peut pas être raccroché en appuyant sur le bouton SOS et le système eCALL pour les Émirats arabes unis reste connecté jusqu'à ce que l'agent des services d'urgence qui reçoit l'appel, déconnecte l'appel d'urgence.

En cas d'accident de la circulation mineur, le système eCALL pour les Émirats arabes unis ne peut pas exécuter un appel d'urgence. Toutefois, un appel d'urgence peut être passé manuellement en appuyant sur le bouton SOS.



#### **ATTENTION**

L'utilisation du système est impossible en l'absence de transmission mobile et de signaux GPS et Galileo.

## Signalement manuel d'un accident (POUR LES ÉMIRATS ARABES UNIS)

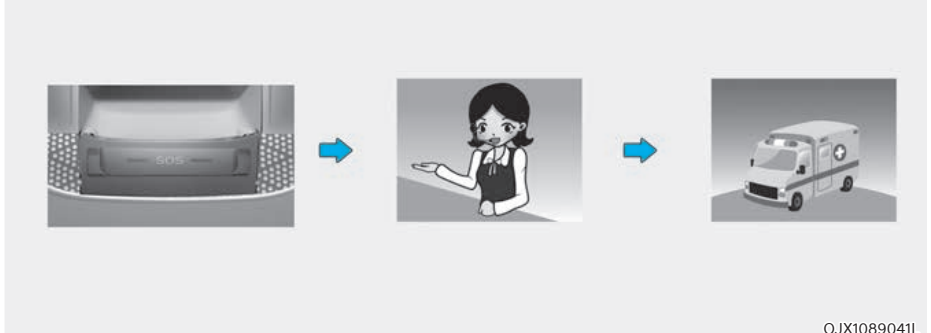

Le conducteur ou le passager peut envoyer un appel d'urgence au centre de réception des appels d'urgence (PSAP), en appuyant sur le bouton SOS pour appeler les services de secours.

Un appel vers les services d'urgence via le système eCALL pour les Émirats arabes unis peut être annulé en appuyant à nouveau sur le bouton SOS uniquement avant la connexion d'appel.

Après l'activation de l'appel d'urgence en mode manuel (pour les services d'urgence et d'assistance appropriés), le système eCALL pour les Émirats arabes unis transmet automatiquement les données de l'accident de la route / ou les données sur un autre accident à l'agent du centre d'appel de la sécurité publique (pendant l'appel d'urgence) en appuyant sur le bouton SOS.

Si le conducteur ou le passager appuie accidentellement sur le bouton SOS, il est possible d'annuler l'appel en appuyant à nouveau sur le bouton. (Pour la Russie)

Il peut être annulé par une nouvelle pression sur le bouton après 3 secondes. Il ne peut plus être annulé par la suite. (Sauf pour la Russie)

En cas d'accident de la route ou d'autres accidents, pour activer un appel d'urgence en mode manuel, il est nécessaire :

1. d'arrêter le véhicule en respectant le Code de la route afin de garantir votre propre sécurité ainsi que celle des autres usagers de la route ;
2. d'appuyer sur le bouton SOS : lorsque l'on appuie sur le bouton SOS, le dispositif est enregistré dans le réseau de communication téléphonique sans fil et les données minimales relatives au véhicule et à sa situation sont collectées conformément aux exigences techniques de l'appareil. Après cette connexion avec l'agent du système eCALL pour les Émirats arabes unis effectuée pour éclaircir les raisons (conditions) de l'appel d'urgence.
3. Une fois les raisons de l'appel d'urgence communiquées, l'agent du centre de réception des appels d'urgence (PSAP) envoie les services de secours et clôture l'appel d'urgence.

Si l'appel d'urgence n'a pas été effectué conformément à la procédure mentionnée ci-dessus, l'appel d'urgence sera considéré comme erroné.



## AVERTISSEMENT

Alimentation d'urgence du système eCALL pour les Émirats arabes unis par la batterie

- La batterie du système eCALL pour les Émirats arabes unis fournit de l'énergie pendant 1 heure en cas de coupure de l'alimentation principale du véhicule due à la collision pendant les situations d'urgence.
- La batterie du système eCALL pour les Émirats arabes unis doit être remplacée tous les 4 ans. Pour plus d'informations, nous vous renvoyons au calendrier des entretiens, au chapitre 9.

Le témoin SOS s'allume dans le combiné d'instruments (dysfonctionnement du système)

Si le témoin SOS s'allume dans des conditions de conduite normales, cela peut indiquer un dysfonctionnement du système eCall paneuropéen. Veuillez dans ce cas faire vérifier immédiatement le système eCall UAE chez un concessionnaire Genesis agréé pour les produits de la marque Genesis. Dans le cas contraire, le fonctionnement correct du système eCall pour les Émirats arabes unis dans votre véhicule n'est pas garanti. Le propriétaire du véhicule est dans ce cas seul responsable des conséquences pouvant découler du non-respect des conditions stipulées ci-dessus.

### Retrait ou modification arbitraire

Le système eCALL pour les Émirats arabes unis appelle les services d'urgence pour une assistance. Par conséquent, le retrait ou la modification arbitraire des réglages du système eCALL pour les Émirats arabes unis peut affecter votre sécurité. Le système risque par ailleurs d'envoyer erronément un appel d'urgence au centre de réception des appels d'urgence (PSAP). Nous vous prions donc de ne pas effectuer de modifications vous-même ou par des tiers sur les réglages de l'équipement du système eCALL pour les Émirats arabes unis installé dans votre voiture.

# 9. Entretien

Compartiment moteur .....	9-4
Services d'entretien .....	9-6
Responsabilité du propriétaire .....	9-6
Précautions concernant la maintenance par le propriétaire.....	9-6
Entretien par le propriétaire .....	9-7
Calendrier d'entretien du propriétaire.....	9-8
Opérations d'entretien programmées.....	9-9
Calendrier normal de maintenance (sauf pour l'Europe).....	9-11
Entretien en conditions d'utilisation difficiles (sauf pour l'Europe).....	9-17
Calendrier d'entretien normal (pour l'Europe).....	9-19
Calendrier d'entretien normal (pour l'Europe).....	9-20
Entretien en conditions d'utilisation difficiles (pour l'Europe).....	9-24
Explication des éléments de maintenance programmée.....	9-26
Huile moteur .....	9-29
Vérification du niveau d'huile moteur.....	9-29
Vérification de l'huile moteur et du filtre à huile.....	9-32
Liquide de refroidissement du moteur/Liquide de refroidissement intercooler liquide.....	9-33
Vérification du niveau de liquide de refroidissement.....	9-33
Changement du liquide de refroidissement .....	9-35
Liquide de frein .....	9-36
Contrôle du niveau du liquide de frein .....	9-36
Liquide lave-glace.....	9-37
Vérification du niveau du liquide de lave-glace.....	9-37
Filtre à carburant (pour moteur diesel) .....	9-37
Purge de l'eau du filtre à carburant.....	9-37
Remplacement de la cartouche de filtre à carburant.....	9-37
Filtre à air.....	9-38
Remplacement du filtre .....	9-38
Filtre à air de l'habitacle .....	9-39
Inspection du filtre .....	9-39
Remplacement du filtre .....	9-39
Balais d'essuie-glace .....	9-40
Inspection des balais .....	9-40
Remplacement des balais .....	9-40

Batterie .....	9-42
Pour un meilleur entretien de la batterie.....	9-43
Étiquette de capacité de la batterie.....	9-44
Rechargement de la batterie.....	9-44
Réinitialisation .....	9-45
Pneus et roues.....	9-46
Entretien des pneus .....	9-46
Pressions de gonflage des pneus recommandées à froid .....	9-46
Vérifier la pression de gonflage des pneus .....	9-47
Permutation des pneus.....	9-48
Parallélisme et équilibrage des pneus .....	9-49
Remplacement des pneus.....	9-49
Remplacement des roues.....	9-50
Adhérence des pneus .....	9-50
Entretien des pneus .....	9-50
Informations figurant sur le flanc des pneus.....	9-51
Pneu à profil bas.....	9-54
Fusibles.....	9-55
Remplacement des fusibles du tableau de bord .....	9-56
Remplacement de fusibles du panneau du compartiment moteur .....	9-57
Description du panneau de fusibles/relais.....	9-58
Ampoules d'éclairage .....	9-75
Remplacement des phares, des feux de position, des clignotants et des feux diurnes .....	9-77
Orientation des phares .....	9-77
Remplacement de la lampe de pied de porte.....	9-80
Remplacement d'une ampoule du feu combiné arrière .....	9-80
Remplacement du feu de brouillard arrière .....	9-80
Remplacement du feu stop surélevé.....	9-81
Remplace de l'ampoule de la plaque d'immatriculation.....	9-81
Remplacement de l'ampoule de l'éclairage intérieur.....	9-81

# 9. Entretien

Entretien et aspect.....	9-83
Entretien extérieur .....	9-83
Entretien de l'intérieur .....	9-88
Système de contrôle des émissions .....	9-92
Filtre à particules d'essence (GPF).....	9-94
Filtre à particules diesel (DPF).....	9-94
Piège à NOx (pour moteur diesel).....	9-95
Réduction catalytique sélective (SCR) (pour moteur diesel).....	9-95

## COMPARTIMENT MOTEUR

### ■ 2.5 T-GDI

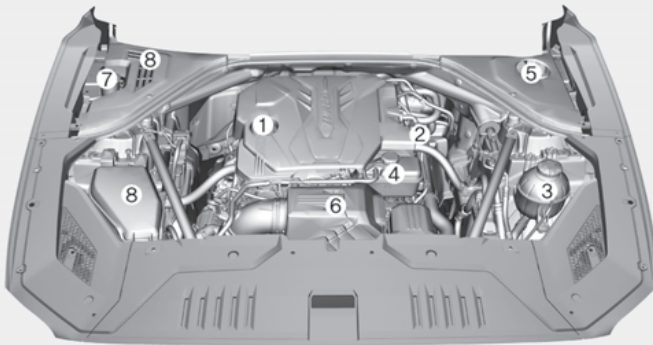

### ■ 3.5 T-GDI

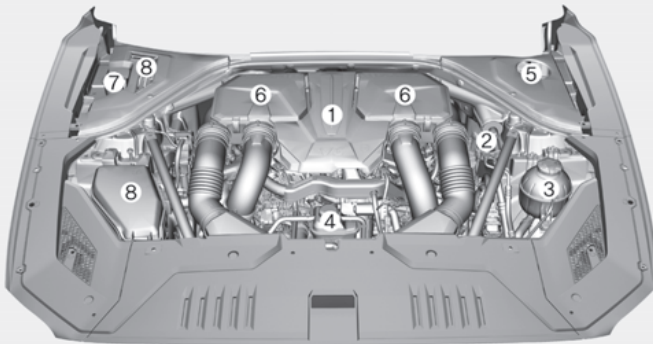

**Le compartiment moteur de votre véhicule peut différer de celui présenté dans l'illustration.**

OJK091001N/OJK090002L

1. Capuchon de remplissage d'huile moteur (le bouchon de remplissage du modèle 3.5 T-GDI est sous le cache du moteur)
2. Jauge d'huile moteur
3. Réservoir de liquide de refroidissement moteur
4. Réservoir de liquide de refroidissement pour intercooler liquide
5. Réservoir de liquide de frein
6. Filtre à air
7. Réservoir de liquide lave-glace
8. Boîtier à fusibles



## ■ 2.2L TCI

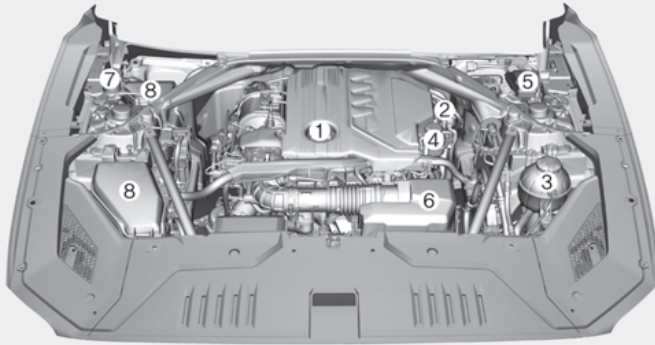

**La forme réelle peut différer de celle présentée dans l'illustration.**

OJK090003L

- |   |                                    |
|---|------------------------------------|
| 1. Bouchon de remplissage d'huile moteur                            | 5. Réservoir de liquide de frein   |
| 2. Jauge d'huile moteur   | 6. Filtre à air                    |
| 3. Réservoir de liquide de refroidissement moteur                   | 7. Réservoir de liquide lave-glace |
| 4. Réservoir de liquide de refroidissement pour intercooler liquide | 8. Boîtier à fusibles              |

## SERVICES D'ENTRETIEN

Lors de l'entretien ou de l'inspection de votre véhicule, nous vous conseillons de faire preuve de la plus grande prudence pour éviter tout dommage matériel ou corporel.

Nous vous conseillons de confier l'inspection et la réparation du véhicule à un concessionnaire Genesis agréé. Un concessionnaire Genesis agréé répond aux normes de qualité de service de Genesis et bénéficie de l'assistance technique de Genesis pour vous garantir un niveau de satisfaction élevé.

### Responsabilité du propriétaire

Le propriétaire est responsable des opérations d'entretien et doit en conserver une trace.

Vous devez conserver les documents indiquant qu'un entretien approprié a été effectué sur votre véhicule, conformément aux tableaux d'opérations d'entretien programmées, indiqués dans les pages suivantes. Ces informations vous seront nécessaires pour établir votre conformité avec les exigences d'entretien et de maintenance de la garantie de votre véhicule.

Des informations détaillées sur la garantie sont disponibles dans votre Passeport d'entretien.

Les réparations et les réglages nécessaires à la suite d'un entretien inapproprié ou un défaut de maintenance obligatoire ne sont pas couverts.

### Précautions concernant la maintenance par le propriétaire

Un entretien inadéquat, incomplet ou insuffisant peut entraîner des problèmes de fonctionnement de votre véhicule qui pourraient entraîner des dommages au véhicule, un accident ou des blessures corporelles. Ce chapitre ne fournit des instructions que pour les éléments d'entretien faciles à effectuer.

Votre véhicule ne doit en aucun cas être modifié. Toute modification peut affecter les performances, la sécurité ou la durée de vie de votre véhicule, et enfreindre en plus les conditions des garanties limitées couvrant le véhicule.

### REMARQUE

**Un entretien inapproprié par le propriétaire pendant la période de garantie peut affecter la couverture de la garantie. Pour plus de détails, lisez le passeport d'entretien séparé fourni avec le véhicule. Si vous n'êtes pas sûr de la procédure d'entretien ou de maintenance, faites-la effectuer par un concessionnaire Genesis agréé.**

## ENTRETIEN PAR LE PROPRIÉTAIRE



### AVERTISSEMENT

Il peut être dangereux d'effectuer des travaux d'entretien sur un véhicule. Si vous n'avez pas suffisamment de connaissances et d'expérience ou si vous ne disposez pas des outils et de l'équipement appropriés pour effectuer le travail, nous recommandons de le faire réaliser par un concessionnaire Genesis agréé. Respectez TOUJOURS ces précautions pour effectuer les travaux d'entretien :

- Stationnez le véhicule sur une surface nivelée. Mettez le véhicule en mode P (Stationnement), serrez le frein de stationnement, puis appuyez sur le bouton de démarrage/d'arrêt du moteur pour le mettre en position OFF.
- Bloquez les roues (avant et arrière) pour immobiliser le véhicule.  
Enlevez les vêtements amples ou les bijoux qui peuvent s'emmêler dans les pièces en mouvement.
- Si vous devez faire tourner le moteur pendant l'entretien, faites-le à l'extérieur ou dans un endroit bien aéré.
- Tenez les flammes, les étincelles ou les produits à fumer éloignés de la batterie et des pièces liées au carburant.



### AVERTISSEMENT

Contact avec pièces métalliques



Évitez de toucher les pièces métalliques (y compris les barres de suspension) quand le moteur tourne ou est encore chaud. Vous risqueriez de vous blesser gravement. Coupez le moteur et attendez que les pièces métalliques se soient refroidies avant de réaliser des interventions d'entretien sur le véhicule.

Les listes suivantes sont des vérifications et des inspections de véhicules qui doivent être effectuées par le propriétaire ou un concessionnaire Genesis agréé aux fréquences indiquées pour assurer la sécurité et la fiabilité du fonctionnement de votre véhicule.

Toute condition défavorable doit être portée à l'attention de votre concessionnaire dès que possible.

Ces vérifications du véhicule d'entretien par le propriétaire ne sont généralement pas couvertes par les garanties et vous pourriez être facturé pour la main-d'œuvre, les pièces et les lubrifiants utilisés.



### AVERTISSEMENT

Moteur diesel

Ne manipulez ou ne modifiez jamais le système d'injection pendant que le moteur diesel tourne ou dans les 30 secondes qui suivent l'arrêt du moteur diesel. La pompe haute pression, les conduites haute pression, la rampe et les injecteurs sont toujours soumis à une haute pression directement après l'arrêt du moteur diesel.

Une expulsion de carburant peut provoquer de graves blessures. Toute personne qui utilise un pacemaker doit se maintenir à au moins 30 cm de l'ECU ou du faisceau de câbles pendant que le moteur diesel tourne. La haute tension du système de commande électronique du moteur génère un champ magnétique considérable.

## Calendrier d'entretien du propriétaire

### Lorsque vous faites le plein de carburant :

- Vérifiez le niveau de liquide de refroidissement du moteur dans le réservoir approprié ou dans le réservoir du liquide de refroidissement de l'intercooler liquide.
- Vérifiez le niveau de liquide lave-glace.
- Vérifiez la pression de gonflage des pneus.



### AVERTISSEMENT

**Soyez prudent lorsque vous vérifiez le niveau de liquide de refroidissement et que le moteur est chaud. Le liquide de refroidissement pourrait être projeté par l'ouverture et causer des brûlures graves et d'autres blessures.**

### Lorsque vous conduisez votre véhicule :

- Notez tout changement dans le son de l'échappement ou toute odeur de gaz d'échappement dans le véhicule.
- Vérifiez s'il y a des vibrations dans le volant. Notez s'il y a une augmentation de l'effort à la direction ou du jeu dans le volant, ou un changement dans sa position en ligne droite.
- Notez si votre véhicule tourne légèrement ou « tire » en permanence d'un côté en roulant sur une route plane.
- Lorsque vous arrêtez le véhicule, vérifiez s'il produit des bruits inhabituels ou s'il tire d'un côté, si la course de la pédale de frein a augmenté ou si la pédale est plus dure.
- En cas de patinage ou de changement dans le fonctionnement de votre boîte de vitesses, vérifiez le niveau du liquide de transmission.
- Vérifiez que le mode P de la boîte automatique fonctionne.
- Vérifiez le frein de stationnement.
- Recherchez des traces de fuites sous votre véhicule (l'écoulement d'eau de la climatisation pendant et après l'utilisation du système est normal).

### Au moins une fois par mois :

- Vérifiez le niveau de liquide de refroidissement moteur.
- Vérifiez le fonctionnement de tous les feux, y compris des feux stop, des clignotants et des feux de détresse.
- Vérifiez la pression de gonflage des pneus, y compris de la roue de secours. Identifiez les pneus usés, présentant une usure irrégulière ou endommagés.
- Vérifiez si des écrous de roue sont desserrés.

### Au moins deux fois par an : (c.-à-d., chaque printemps et chaque automne)

- Vérifiez que les flexibles du radiateur, du chauffage et de la climatisation ne présentent pas de fuites ou de dommages.
- Vérifiez le fonctionnement de l'aérosol lave-glace et des essuie-glaces. Nettoyez les balais d'essuie-glace avec un chiffon propre imbibé de liquide lave-glace.
- Vérifiez l'alignement des phares.
- Vérifiez le silencieux, les tuyaux d'échappement, les boucliers et les fixations.
- Vérifiez le fonctionnement et l'usure des ceintures de sécurité.

### Au moins une fois par an :

- Nettoyez les orifices d'évacuation de la carrosserie et des portes.
- Lubrifiez les charnières de porte et de capot.
- Lubrifiez les serrures et les fermetures de porte et de capot.
- Lubrifiez les caoutchoucs d'étanchéité des portes.
- Vérifiez le système de climatisation.
- Examiner et lubrifier la timonerie et les commandes de la transmission automatique.
- Nettoyer la batterie et les cosses.
- Vérifiez le niveau de liquide de frein.

## OPÉRATIONS D'ENTRETIEN PROGRAMMÉES

Suivez le calendrier d'entretien normal si vous n'utilisez pas votre véhicule dans les conditions suivantes. Si l'une de ces conditions s'applique, suivez le calendrier d'entretien dans des conditions d'utilisation extrêmes.

- Conduite répétée sur une courte distance inférieure à 8 km par des températures normales ou inférieure à 16 km en cas de gel
- Mise au ralenti prolongée du moteur ou conduite à faible vitesse sur de longues distances
- Conduite sur routes accidentées, poussiéreuses, boueuses, non goudronnées, en gravier ou salées
- conduite dans des régions utilisant du sel ou d'autres matières corrosives ou par temps très froid
- Conduite dans des conditions très poussiéreuses
- Conduite dans une zone de circulation dense
- Conduite répétée dans des côtes, des descentes ou sur des routes montagneuses
- Utilisation pour le remorquage ou le camping, et la conduite avec chargement sur le toit
- Utilisation du véhicule comme taxi ou comme véhicule commercial, de patrouille ou de remorquage
- Conduite fréquente à haute vitesse ou accélération/décélération rapide.
- Arrêts et redémarrages fréquents
- Utilisation d'huile moteur qui n'est pas recommandée (minérale, semi-synthétique, grade inférieur, etc.)

Si votre véhicule est utilisé dans les conditions ci-dessus, vous devez inspecter, remplacer ou refaire le plein plus souvent que le calendrier d'entretien normal suivant. Après les périodes ou les distances indiquées dans le tableau, continuez à respecter les intervalles d'entretien prescrits.

## **i** Informations

- Étant donné qu'il est normal que de l'huile moteur soit consommée pendant la conduite, le niveau d'huile moteur doit être contrôlé régulièrement.
  - L'intervalle de vidage d'huile moteur pour des conditions de fonctionnement normale est basé sur l'utilisation de la spécification de moteur recommandée. Si l'huile moteur recommandée n'est pas utilisée, remplacez l'huile moteur conformément au calendrier d'entretien dans des conditions d'utilisation sévères.
  - Le véhicule peut être équipé du système de gestion de durée de vie d'huile moteur qui prédit la durée de vie de l'huile moteur en fonction de l'historique de conduite du conducteur et avertit le conducteur de changer l'huile moteur.
    - Si la détérioration de l'huile moteur augmente en fonction de la conduite du conducteur, l'alerte de durée de vie de l'huile restante apparaît sur le combiné d'instruments avant l'intervalle normal de remplacement d'huile moteur. Nous conseillons de confier la vidange et l'installation du filtre à huile à un concessionnaire Genesis agréé.
    - Le système de gestion de durée de vie de l'huile fonctionne lorsque l'huile moteur recommandée est utilisée. Ainsi, si l'huile moteur recommandée n'est pas utilisée, remplacez l'huile moteur conformément au calendrier d'entretien dans des conditions d'utilisation sévères.
- Vérifiez également régulièrement la quantité d'huile moteur car ce système suppose que l'huile moteur est remplie normalement.
- Réinitialisez toujours la durée de vie restante de l'huile moteur à chaque vidange d'huile moteur. Dans le cas contraire, le relevé du système de gestion de durée de vie d'huile moteur pourrait être inexact.
- Pour réinitialiser le rappel de vidange d'huile, sélectionnez l'option « RESET » (réinitialiser) de l'écran du système d'info-divertissement. Ensuite, sélectionnez « Yes » (oui) en réponse à la question « Changed engine oil ? Press [Yes] to reset the oil life » (L'huile a-t-elle été vidangée ? Appuyez sur Oui) pour réinitialiser la durée de vie de l'huile.- S'il n'y a pas d'alerte avant l'intervalle d'entretien maximal, nous recommandons que le véhicule soit vérifié par un concessionnaire Genesis agréé.

## Calendrier normal de maintenance (sauf pour l'Europe) Éléments de moteur à essence

ENTRETIEN ÉLÉMENT	INTERVALLES D'ENTRETIEN								
	Mois	12	24	36	48	60	72	84	96
Miles*1 000	10	20	30	40	50	60	70	80	
Km*1 000	15	30	45	60	75	90	105	120	
Huile moteur et filtre à huile moteur *1*2*3*7 Remplacer tous les 15 000 km (10 000 miles) ou tous les 12 mois									
Courroies d'entraînement *4									
Additifs de carburant *5									
Faites l'appoint tous les 15 000 km (9 000 miles) ou tous les 12 mois									

\* Le Moyen-Orient comprend la Libye, l'Iran, le Maroc, le Soudan, la Tunisie et l'Égypte.

I : Inspecter et si nécessaire, régler, corriger, nettoyer ou remplacer.

R : Remplacer ou changer.

\*1: Il faut vérifier régulièrement le niveau d'huile moteur et de tels dégâts ne sont pas couverts par la garantie. Toute utilisation avec un niveau d'huile insuffisant peut endommager le moteur et de tels dégâts ne sont pas couverts par la garantie.

\*2: Contrôlez le niveau d'huile moteur et les fuites tous les 500 km ou avant un long trajet.

\*3-1 : Tous les moteurs 2.5 T-GDI and 3.5 T-GDI sauf ceux destinés au Moyen-Orient requièrent de l'huile moteur de grade <API SN PLUS (ou supérieur) 100% synthétique>. En cas d'utilisation d'une huile de grade inférieur (huile minéral, y compris semi-synthétique), l'huile moteur et le filtre à huile doivent être remplacés conformément au calendrier d'entretien pour conditions difficiles.

\*3-2: Les moteurs 3.5 T-GDI pour le Moyen-Orient requièrent de l'huile moteur de grade < ACEA A5/B5 100% synthétique >. En cas d'utilisation d'une huile de grade inférieur (huile minéral, y compris semi-synthétique), l'huile moteur et le filtre à huile doivent être remplacés conformément au calendrier d'entretien pour conditions difficiles.

\*4: Vérifiez la tension de la courroie d'entraînement, de la poulie de tension et de la poulie d'alternateur et procédez à la rectification ou au remplacement requis.

\*5: Si des essences de bonne qualité sont conformes aux normes européennes (EN228) ou à des normes équivalentes, y compris les additifs pour carburant, ne sont pas disponibles, une bouteille d'additif est recommandée. Des additifs sont disponibles auprès de votre concessionnaire Genesis agréé avec des informations sur la façon de les utiliser. Ne mélangez pas d'autres additifs.

\*7: N'ajoutez jamais d'additifs dans l'huile moteur. Les additifs d'huile moteur peuvent modifier les propriétés de l'huile moteur, et peuvent provoquer de graves défaillances du moteur.

## Calendrier normal de maintenance (sauf pour l'Europe) Éléments de moteur à essence

9-12

INTERVALLES D'ENTRETIEN	Nombre de mois ou distance parcourue, au premier des deux termes échu										
	Mois	12	24	36	48	60	72	84	96		
ENTRETIEN ÉLÉMENT	Miles*1 000	10	20	30	40	50	60	70	80		
	Km*1 000	15	30	45	60	75	90	105	120		
Filtre à air	Sauf le Moyen-Orient	I	I	R	I	I	R	I	I		
	Pour le Moyen-Orient	R	R	R	R	R	R	R	R		
Bougies *6	Remplacement tous les 75 000 km (50 000 miles)										
Flexible de vapeur et bouchon du réservoir à carburant					I				I		
Filtre à air du réservoir de carburant			I		R		I		R		
Lignes, flexibles et connexions d'alimentation en carburant					I				I		
Filtre à carburant	Pour Chine, Brésil		I		R		I		R		

I : Inspecter et si nécessaire, régler, corriger, nettoyer ou remplacer.

R : Remplacer ou changer.

\*6: Pour votre confort, il peut être remplacé avant l'échéance prévue à l'occasion d'un autre entretien.

\* Le filtre à huile ne nécessite pas d'entretien mais la qualité du carburant utilisé peut avoir un impact sur la fréquence des entretiens nécessaires. En cas de problèmes de sécurité importants (limitation du débit de carburant, emballement, perte de puissance, démarrage difficile, etc.), remplacez immédiatement le filtre à carburant sans tenir compte du calendrier d'entretien et consultez un concessionnaire Genesis agréé pour en savoir plus.



## Calendrier normal de maintenance (sauf pour l'Europe) Éléments de moteur diesel

INTERVALLES D'ENTRETIEN		Nombre de mois ou distance parcourue, au premier des deux termes échu										
		Mois	12	24	36	48	60	72	84	96		
ENTRETIEN ÉLÉMENT		Miles*1 000	10	20	30	40	50	60	70	80		
		Km*1 000	15	30	45	60	75	90	105	120		
Huile moteur et filtre à huile moteur *1*2*5		Sauf pour la Russie	Remplacer tous les 10 000 km (6 000 miles) ou tous les 12 mois									
Courroies d'entraînement *3		Pour la Russie	Remplacer tous les 15 000 km (10 000 miles) ou tous les 12 mois									
Système de courroie de distribution (courroie de distribution, pompe à eau, tendeur, pignon libre)		2.2 TCI	Inspectez la courroie de distribution tous les 120 000 km (80 000 miles) Remplacer le système de courroie de distribution (courroie de distribution, pompe à eau, tendeur, pignon libre) tous les 240 000 km (160 000 miles)									
Filtre à air		Sauf le Moyen- Orient	I	I	R	I	I	I	R	I	I	
		Pour le Moyen- Orient	R	R	R	R	R	R	R	R	R	
Lignes, flexibles et connexions d'alimentation en carburant			I	I	I	I	I	I	I	I		

I : Inspecter et si nécessaire, régler, corriger, nettoyer ou remplacer.

R : Remplacer ou changer.

\*1: Il faut vérifier régulièrement le niveau d'huile moteur et le maintenir au niveau adéquat. Toute utilisation avec un niveau d'huile insuffisant peut endommager le moteur et de tels dégâts ne sont pas couverts par la garantie.

\*2: Contrôlez le niveau d'huile moteur et les fuites tous les 500 km ou avant un long trajet.

\*3: Vérifiez la tension de la courroie d'entraînement, de la poulie de tension et de la poulie d'alternateur et procédez à la rectification ou au remplacement requis.

\*5: N'ajoutez jamais d'additifs dans l'huile moteur. Les additifs d'huile moteur peuvent modifier les propriétés de l'huile moteur, et peuvent provoquer de graves défaillances du moteur.

## Calendrier normal de maintenance (sauf pour l'Europe) Éléments de moteur diesel

9-14

INTERVALLES D'ENTRETIEN	Nombre de mois ou distance parcourue, au premier des deux termes échu											
	Mois	12	24	36	48	60	72	84	96			
ENTRETIEN ÉLÉMENT	Miles*1 000	10	20	30	40	50	60	70	80			
	Km*1 000	15	30	45	60	75	90	105	120			
Cartouche de filtre à carburant*4	Sauf EN590 (consultez votre concessionnaire)	Le programme d'entretien dépend de la qualité du carburant										
	Pour EN590		I		R		I		R			
Bouchon du réservoir de carburant					I				I			

I : Inspecter et si nécessaire, régler, corriger, nettoyer ou remplacer.

R : Remplacer ou changer.

\*4: Ce calendrier d'entretien dépend de la qualité du carburant. Il faut le suivre uniquement en cas d'utilisation d'un carburant <"EN590 ou équivalent">. Si les caractéristiques du carburant diesel ne sont pas conformes à la norme EN590, le remplacement devra être plus fréquent. Genesis recommande une inspection tous les 7 500 km et un remplacement tous les 15 000 km. En cas de problèmes de sécurité importants (limitation du débit de carburant, emballement, perte de puissance, démarrage difficile, etc.), remplacez immédiatement le filtre à carburant sans tenir compte du calendrier d'entretien. Nous vous conseillons de consulter un concessionnaire Genesis agréé pour obtenir les détails.

## Calendrier normal de maintenance (sauf pour l'Europe) Éléments généraux - pour essence et diesel

INTERVALLES D'ENTRETIEN		Nombre de mois ou distance parcourue, au premier des deux termes échu									
		Mois	12	24	36	48	60	72	84	96	
ENTRETIEN ÉLÉMENT		Miles*1000	10	20	30	40	50	60	70	80	
		Km*1000	15	30	45	60	75	90	105	120	
Système de refroidissement			I	I	I	I	I	I	I	I	
Liquide de refroidissement moteur *1			Dans un premier temps, remplacez à 195 000 km (120 000 miles) ou après 120 mois : par la suite, remplacez tous les 30 000 km (25 000 miles) ou 24 mois.								
Tous les circuits électriques			I	I	I	I	I	I	I	I	
État de la batterie		Sauf Moyen-Orient	I	I	I	I	I	I	I	I	
		Pour le Moyen-Orient		Inspection tous les 10 000 km (6 000 miles) ou tous les 6 mois.							
Pile du système eCall paneuropéen (si équipé) / pile du système ERA-GLONASS (si équipé) / pile du système eCall pour les Émirats arabes unis (si équipé)			Remplacer tous les 3 ans								
Conduites, flexibles et raccords du système de freinage			I	I	I	I	I	I	I	I	
Pédale de frein			I	I	I	I	I	I	I	I	
Frein de stationnement			I	I	I	I	I	I	I	I	
Liquide de frein			I	I	R	I	I	I	R	I	

I : Inspecter et si nécessaire, régler, corriger, nettoyer ou remplacer.

R : Remplacer ou changer.

\*1: Lorsque vous ajoutez du liquide de refroidissement, n'utilisez que de l'eau déminéralisée ou de l'eau douce pour votre véhicule et ne mélangez jamais de l'eau dure dans le liquide de refroidissement d'origine. Le mélange d'un liquide de refroidissement incorrect peut entraîner de graves dysfonctionnements ou endommager le moteur. Pour votre confort, il peut être remplacé avant l'échéance prévue à l'occasion d'un autre entretien.

## Calendrier normal de maintenance (sauf pour l'Europe) Éléments généraux - pour essence et diesel

9-16

INTERVALLES D'ENTRETIEN		Nombre de mois ou distance parcourue, au premier des deux termes échu									
		Mois	12	24	36	48	60	72	84	96	
ENTRETIEN ÉLÉMENT		Miles×1 000	10	20	30	40	50	60	70	80	
		Km×1 000	15	30	45	60	75	90	105	120	
Disques et plaquettes de frein		I	I	I	I	I	I	I	I	I	
Boîtier de direction, transmissions et soufflets		I	I	I	I	I	I	I	I	I	
Arbre de transmission et soufflets		I	I	I	I	I	I	I	I	I	
Pneus (pression et usure)		I	I	I	I	I	I	I	I	I	
Joints à rotule de suspension		I	I	I	I	I	I	I	I	I	
Réfrigérant de climatisation		I	I	I	I	I	I	I	I	I	
Compresseur de climatisation		I	I	I	I	I	I	I	I	I	
Filtre à air de l'habitacle		R	R	R	R	R	R	R	R	R	
Liquide de boîte de vitesses automatique		Pour le Moyen- Orient	I	I	I	I	I	I	I	I	
		Sauf Moyen- Orient	Pas de contrôle, ni d'entretien requis								
Système d'échappement		I	I	I	I	I	I	I	I	I	
Huile de différentiel avant (AWD) / Huile de différentiel arrière *2		I	I	I	I	I	I	I	I	I	
Huile de la boîte de transfert (AWD)		Pas de contrôle, ni d'entretien requis									
Huile de différentiel autobloquant électronique (e-LSD)		Pas de contrôle, ni d'entretien requis									
Arbre de transmission		I	I	I	I	I	I	I	I	I	

I : Inspecter et si nécessaire, régler, corriger, nettoyer ou remplacer.

R : Remplacer ou changer.

\*2: L'huile de différentiel avant et arrière doit être vidangée après chaque submersion dans l'eau du différentiel avant ou le différentiel arrière.

## Entretien en conditions d'utilisation difficiles (sauf pour l'Europe)

Les éléments suivants doivent être entretenus plus fréquemment sur les voitures principalement utilisées dans des conditions extrêmes. Voir le tableau ci-dessous pour connaître les intervalles d'entretien appropriés.

R : Remplacer

I : Inspecter et le cas échéant, régler, corriger, nettoyer ou remplacer

Élément d'entretien		Opération d'entretien	Intervalles d'entretien	Conditions de conduite	
Huile moteur et filtre à huile du moteur	Moteur essence	R	Remplacer tous les 8 000 km (5 000 miles) ou tous les 6 mois.	D, H, I, L	
	Moteur diesel	Sauf pour la Russie	R	Remplacer tous les 5 000 km (3 000 miles) ou tous les 6 mois.	G, J, K, L
		Pour la Russie	R	Remplacer tous les 7 500 km (5 000 miles) ou tous les 6 mois.	
Filtre à air		R	Remplacer plus fréquemment selon l'état	C, E	
Bougies d'allumage		R	Remplacer plus fréquemment selon l'état	A, B, F, G, H, I, K	
Boîtier de direction, transmissions et soufflets		I	Inspectez plus fréquemment selon l'état	C, D, E, F, G	
Joints à rotule de suspension		I	Inspectez plus fréquemment selon l'état	C, D, E, F, G	
Disques et plaquettes de frein, étriers et disques		I	Inspectez plus fréquemment selon l'état	C, D, E, G, H	

Élément d'entretien	Opération d'entretien	Intervalles d'entretien	Conditions de conduite
Frein de stationnement	I	Inspectez plus fréquemment selon l'état	C, D, G, H
Arbre de transmission et soufflets	I	Inspectez plus fréquemment selon l'état	C, D, E, F, G, H, I, J
Filtre à air de l'habitacle	R	Remplacer plus fréquemment selon l'état	C, E, G
Liquide de boîte de vitesses automatique	R	Remplacement tous les 100 000 km (65 000 miles)	A, C, F, G, H, I, K
Huile de différentiel avant (AWD) / Huile de différentiel arrière	R	Remplacement tous les 120 000 km (80 000 miles)	C, D, E, G, H, I, J
Huile de la boîte de transfert (AWD)	-	Pas de contrôle, ni d'entretien requis	-
Huile de différentiel autobloquant électronique (e-LSD)	-	Pas de contrôle, ni d'entretien requis	-
Arbre de transmission	I	Inspectez plus fréquemment selon l'état	C, D, E, F, G, H, I, J

### Conditions de conduite extrêmes

- A. Conduite répétée sur une courte distance inférieure à 8 km à température normale ou inférieure à 16 km (10 miles) par temps de gel
- B. Mise au ralenti prolongée du moteur ou conduite à faible vitesse sur de longues distances
- C. Conduite sur routes accidentées, poussiéreuses, boueuses, non goudronnées, en gravier ou salées
- D. Conduite dans des régions utilisant du sel ou d'autres matières corrosives ou par temps très froid
- E. Conduite dans des conditions très poussiéreuses
- F. Conduite dans une zone de circulation dense
- G. Conduite répétée dans des côtes, des descentes ou sur des routes montagneuses
- H. Utilisation pour le remorquage ou le camping, et la conduite avec chargement sur le toit
- I. Utilisation comme voiture de patrouille, taxi, ou autre usage commercial de remorquage de véhicules
- J. Conduite fréquente à haute vitesse ou accélération/décélération rapide
- K. Arrêts et redémarrages fréquents
- L. Utilisation d'huile moteur qui n'est pas recommandée (minérale, semi-synthétique, grade inférieur, etc.)

## Calendrier d'entretien normal (pour l'Europe) Éléments de moteur à essence

INTERVALLES D'ENTRETIEN	Nombre de mois ou distance parcourue, au premier des deux termes échu										
	Mois	24	48	72	96	120	144	168	192		
ENTRETIEN ÉLÉMENT	Miles×1000	20	40	60	80	100	120	140	160		
	Km×1000	30	60	90	120	150	180	210	240		
Huile moteur et filtre à huile moteur *1 *2 *3 *7											
Remplacer tous les 15 000 km (9 000 miles) ou 12 mois											
Couroilles d'entraînement *4											
Au début, inspecter à 90 000 km (60 000 miles) ou à 72 mois, ensuite tous les 30 000 km (20 000 miles) ou tous les 24 mois.											
Additifs de carburant *5											
Faites l'appoint tous les 15 000 km (9 000 miles) ou tous les 12 mois											
Filtre à air											
I R I I R I I R I I R											

I : Inspecter et si nécessaire, régler, corriger, nettoyer ou remplacer.

R : Remplacer ou changer.

\*1: Il faut vérifier régulièrement le niveau d'huile moteur et le maintenir au niveau adéquat. Toute utilisation avec un niveau d'huile insuffisant peut endommager le moteur et de tels dégâts ne sont pas couverts par la garantie.

\*2: Contrôlez le niveau d'huile moteur et les fuites tous les 500 km ou avant un long trajet.

\*3: Requiert de l'huile moteur de grade <API SN PLUS (ou supérieur) 100% synthétique>. En cas d'utilisation d'une huile de grade inférieur (huile minérale, y compris semi-synthétique), l'huile moteur et le filtre à huile doivent être remplacés conformément au calendrier d'entretien pour conditions difficiles.

\*4: Vérifiez la tension de la courroie d'entraînement, de la poulie de tension et de la poulie d'alternateur et procédez à la rectification ou au remplacement requis.

\*5: Si des essences de bonne qualité sont conformes aux normes européennes (EN228) ou à des normes équivalentes, y compris les additifs pour carburant, ne sont pas disponibles, une bouteille d'additif est recommandée. Des additifs sont disponibles auprès de votre concessionnaire Genesis agréé avec des informations sur la façon de les utiliser. Ne mélanger.

\*7: N'ajoutez jamais d'additifs dans l'huile moteur. Les additifs d'huile moteur peuvent modifier les propriétés de l'huile moteur, et peuvent provoquer de graves défaillances du moteur.

## Calendrier d'entretien normal (pour l'Europe) Éléments de moteur à essence

INTERVALLES D'ENTRETIEN	Nombre de mois ou distance parcourue, au premier des deux termes échu										
	Mois	24	48	72	96	120	144	168	192		
	Miles×1 000	20	40	60	80	100	120	140	160		
ENTRETIEN ÉLÉMENT	Km×1 000	30	60	90	120	150	180	210	240		
Bougies d'allumage *6	Remplacement tous les 80 000 km (53 000 miles)										
Flexible de vapeur et bouchon du réservoir de carburant		I			I				I		
Filtre à air du réservoir de carburant		I			I				I		
Lignes, flexibles et connexions d'alimentation en carburant		I			I				I		

I : Inspecter et si nécessaire, régler, corriger, nettoyer ou remplacer.

R : Remplacer ou changer.

\*6 : Pour votre confort, il peut être remplacé avant l'échéance prévue à l'occasion d'un autre entretien.



## Calendrier d'entretien normal (pour l'Europe) Éléments de moteur diesel

INTERVALLES D'ENTRETIEN	Nombre de mois ou distance parcourue, au premier des deux termes échu											
	Mois	24	48	72	96	120	144	168	192			
ENTRETIEN ÉLÉMENT	Miles×1 000	20	40	60	80	100	120	140	160			
	Km×1 000	30	60	90	120	150	180	210	240			
Huile moteur et filtre à huile moteur	*1*2*3*4*7	R	R	R	R	R	R	R	R	R	R	
Courroies d'entraînement *5		Au début, inspectez à 90 000 km (60 000 miles) ou à 48 mois, ensuite tous les 30 000 km (20 000 miles) ou tous les 24 mois.										
Système de courroie de distribution (courroie de distribution, pompe à eau, tendeur, pignon libre)	2.2 TCI	Inspectez la courroie de distribution tous les 120 000 km (80 000 miles) Remplacez le système de courroie de distribution (courroie de distribution, pompe à eau, tendeur, pignon libre) tous les 240 000 km (160 000 miles)										
Filtre à air		I	R	I	R	I	R	I	R	I	R	
Lignes, flexibles et connexions d'alimentation en carburant		I	I	I	I	I	I	I	I	I	I	
Cartouche de filtre à carburant *6		I	R	I	R	I	R	I	R	I	R	
Bouchon du réservoir de carburant		I	I	I	I	I	I	I	I	I	I	

I : Inspecter et si nécessaire, régler, corriger, nettoyer ou remplacer.

R : Remplacer ou changer.

\*1: Il faut vérifier régulièrement le niveau d'huile moteur et le maintenir au niveau adéquat. Toute utilisation avec un niveau d'huile insuffisant peut endommager le moteur et de tels dégâts ne sont pas couverts par la garantie.

\*2: Contrôlez le niveau d'huile moteur et les fuites tous les 500 km ou avant un long trajet.

\*3: Ce calendrier d'entretien dépend de la qualité du carburant. Il faut le suivre uniquement en cas d'utilisation d'un carburant <"EN590 ou équivalent">. Si les caractéristiques du carburant diesel ne sont pas conformes à la norme EN590, le remplacement devra s'opérer selon le calendrier d'entretien pour utilisation extrême.

\*4: Si l'huile moteur SAE 0W-20 n'est pas disponible, vidangez l'huile et remplacez le filtre à huile du moteur tous les 15 000 km ou 12 mois.

\*5: Vérifiez la tension de la courroie d'entraînement, de la poulie de tension et de la poulie d'alternateur et procédez à la rectification ou au remplacement requis.

\*6: Ce calendrier d'entretien dépend de la qualité du carburant. Il faut le suivre uniquement en cas d'utilisation d'un carburant <"EN590 ou équivalent">. Si les caractéristiques du carburant diesel ne sont pas conformes à la norme EN590, le remplacement devra être plus fréquent. En cas de problèmes de sécurité importants (limitation du débit de carburant, emballement, perte de puissance, démarrage difficile, etc.), remplacez immédiatement le filtre à carburant sans tenir compte du calendrier d'entretien. Nous vous conseillons de consulter un concessionnaire Genesis agréé pour obtenir les détails.

\*7: N'ajoutez jamais d'additifs dans l'huile moteur. Les additifs d'huile moteur peuvent modifier les propriétés de l'huile moteur, et peuvent provoquer de graves défaillances du moteur.

## Calendrier d'entretien normal (pour l'Europe) Éléments généraux - pour essence et diesel

INTERVALLES D'ENTRETIEN	Nombre de mois ou distance parcourue, au premier des deux termes échu										
	Mois	24	48	72	96	120	144	168	192		
ENTRETIEN ÉLÉMENT	Miles×1 000	20	40	60	80	100	120	140	160		
	Km×1 000	30	60	90	120	150	180	210	240		
Système de refroidissement		I	I	I	I	I	I	I	I	I	
Liquide de refroidissement moteur *1		Pour commencer, remplacez à 180 000 km (120 000 miles) ou au bout de 10 ans ; ensuite, remplacez tous les 30 000 km (20 000 miles) ou 24 mois									
Tous les circuits électriques		I	I	I	I	I	I	I	I	I	
État de la batterie		I	I	I	I	I	I	I	I	I	
Pile du système eCall paneuropéen (si équipé) / pile du système ERA-GLONASS (si équipé) / pile du système eCall pour les Emirats arabes unis (si équipé)		Remplacer tous les 4 ans									
Conduites, flexibles et raccords du système de freinage		I	I	I	I	I	I	I	I	I	
Frein de stationnement		I	I	I	I	I	I	I	I	I	
Liquide de frein		R	R	R	R	R	R	R	R	R	
Disques et plaquettes de frein		I	I	I	I	I	I	I	I	I	

I : Inspecter et si nécessaire, régler, corriger, nettoyer ou remplacer.

R : Remplacer ou changer.

\*1: Lorsque vous ajoutez du liquide de refroidissement, n'utilisez que de l'eau déminéralisée ou de l'eau douce pour votre véhicule et ne mélangez jamais de l'eau dure dans le liquide de refroidissement d'origine. Le mélange d'un liquide de refroidissement incorrect peut entraîner de graves dysfonctionnements ou endommager le moteur.

\*2: Pour votre confort, il peut être remplacé avant l'échéance prévue à l'occasion d'un autre entretien.

## Calendrier d'entretien normal (pour l'Europe) Éléments généraux - pour essence et diesel

INTERVALLES D'ENTRETIEN	Nombre de mois ou distance parcourue, au premier des deux termes échu										
	Mois	24	48	72	96	120	144	168	192		
	Miles*1000	20	40	60	80	100	120	140	160		
ENTRETIEN ÉLÉMENT	Km*1000	30	60	90	120	150	180	210	240		
Boîtier de direction, transmissions et soufflets	I	I	I	I	I	I	I	I	I	I	
Arbre de transmission et soufflets	I	I	I	I	I	I	I	I	I	I	
Pneus (pression et usure)	I	I	I	I	I	I	I	I	I	I	
Joints à rotule de suspension	I	I	I	I	I	I	I	I	I	I	
Réfrigérant de climatisation	I	I	I	I	I	I	I	I	I	I	
Compresseur de climatisation	I	I	I	I	I	I	I	I	I	I	
Filtre à air de l'habitacle	R	R	R	R	R	R	R	R	R	R	
Liquide de boîte de vitesses automatique	Pas de contrôle, ni d'entretien requis										
Système d'échappement	I	I	I	I	I	I	I	I	I	I	
Huile de différentiel avant (AWD) / Huile de différentiel arrière *3	I	I	I	I	I	I	I	I	I	I	
Huile de la boîte de transfert (AWD)	Pas de contrôle, ni d'entretien requis										
Huile de différentiel autobloquant électronique (e-LSD)	Pas de contrôle, ni d'entretien requis										
Arbre de transmission	I	I	I	I	I	I	I	I	I	I	

I : Inspecter et si nécessaire, régler, corriger, nettoyer ou remplacer.

R : Remplacer ou changer.

\*3: L'huile de différentiel avant/arrière doit être vidangée après chaque submersion dans l'eau.

## Entretien en conditions d'utilisation difficiles (pour l'Europe)

Les éléments suivants doivent être entretenus plus fréquemment sur les voitures principalement utilisées dans des conditions extrêmes et avec un kilométrage réduit. Voir le tableau ci-dessous pour connaître les intervalles d'entretien appropriés.

R : Remplacer

I : Inspecter et le cas échéant, régler, corriger, nettoyer ou remplacer

Élément d'entretien		Opération d'entretien	Intervalles d'entretien	Conditions de conduite
Huile moteur et filtre à huile du moteur	Moteur essence	R	Remplacer tous les 8 000 km (5 500 miles) ou tous les 6 mois.	D, H, I, L
	Moteur diesel	R	Remplacer tous les 15 000 km (10 000 miles) ou tous les 12 mois	A, B, C, D, E, F, G, H, I, J, K, L
Filtre à air		R	Remplacer plus fréquemment selon l'état	C, E
Bougies d'allumage		R	Remplacer plus fréquemment selon l'état	A, B, F, G, H, I, K
Boîtier de direction, transmissions et soufflets		I	Inspectez plus fréquemment selon l'état	C, D, E, F, G
Joints à rotule de suspension		I	Inspectez plus fréquemment selon l'état	C, D, E, F, G
Disques et plaquettes de frein, étriers et disques		I	Inspectez plus fréquemment selon l'état	C, D, E, G, H
Frein de stationnement		I	Inspectez plus fréquemment selon l'état	C, D, G, H
Arbre de transmission et soufflets		I	Inspectez plus fréquemment selon l'état	C, D, E, F, G, H, I, J

Élément d'entretien	Opération d'entretien	Intervalles d'entretien	Conditions de conduite
Filtre à air de l'habitacle	R	Remplacer plus fréquemment selon l'état	C, E, G
Liquide de boîte de vitesses automatique	R	Remplacer tous les 90 000 km (60 000 miles)	A, C, F, G, H, I, K
Huile de différentiel avant (AWD) / Huile de différentiel arrière	R	Remplacement tous les 120 000 km (80 000 miles)	C, D, E, G, H, I, J
Huile de la boîte de transfert (AWD)	-	Pas de contrôle, ni d'entretien requis	-
Huile de différentiel autobloquant électronique (e-LSD)	-	Pas de contrôle, ni d'entretien requis	-
Arbre de transmission	I	Inspectez plus fréquemment selon l'état	C, D, E, F, G, H, I, J

### Conditions de conduite extrêmes

- A. Conduite répétée sur une courte distance inférieure à 8 km à température normale ou inférieure à 16 km (10 miles) par temps de gel
- B. Mise au ralenti prolongée du moteur ou conduite à faible vitesse sur de longues distances
- C. Conduite sur routes accidentées, poussiéreuses, boueuses, non goudronnées, en gravier ou salées
- D. conduite dans des régions utilisant du sel ou d'autres matières corrosives ou par temps très froid
- E. Conduite dans des conditions très poussiéreuses
- F. Conduite dans une zone de circulation dense
- G. Conduite répétée dans des côtes, des descentes ou sur des routes montagneuses
- H. Utilisation pour le remorquage ou le camping, et la conduite avec chargement sur le toit
- I. Utilisation comme voiture de patrouille, taxi, ou autre usage commercial de remorquage de véhicules
- J. Conduite fréquente à haute vitesse ou accélération/décélération rapide
- K. Arrêts et redémarrages fréquents
- L. Utilisation d'huile moteur qui n'est pas recommandée (minérale, semi-synthétique, grade inférieur, etc.)

## EXPLICATION DES ÉLÉMENTS DE MAINTENANCE PROGRAMMÉE

### Huile moteur et filtre

L'huile moteur et le filtre doivent être changés aux intervalles indiqués dans le calendrier de maintenance. Si le véhicule est conduit dans des conditions extrêmes, les changements doivent être plus fréquents.

### Courroies d'entraînement

Inspectez toutes les courroies d'entraînement à la recherche d'éventuelles coupures, fissures, traces d'usure excessive ou une saturation d'huile et remplacez si nécessaire.

La tension des courroies d'entraînement doit être vérifiée à intervalle régulier et ajustée selon les besoins.

### Informations

**Avant d'inspecter une courroie, coupez le moteur.**

### Conduites, flexibles et raccords du système d'alimentation en carburant

Vérifiez l'étanchéité et l'état des conduites de carburant, des flexibles et des raccords de carburant. Nous conseillons de confier le remplacement immédiat des pièces endommagées ou présentant une fuite à un concessionnaire Genesis agréé.

### Filtre à carburant (pour moteur essence)

Le filtre à carburant ne nécessite généralement pas d'entretien. Toutefois, une inspection périodique est recommandée en fonction de la qualité du carburant. En cas de problèmes de sécurité importants (limitation du débit de carburant, emballement, perte de puissance, démarrage difficile, etc.), remplacez immédiatement le filtre à carburant. Nous vous conseillons de consulter un concessionnaire Genesis agréé pour obtenir les détails.

### Filtre à carburant (cartouche) (pour moteur diesel)

Un filtre bouché peut limiter la vitesse à laquelle le véhicule peut rouler, endommager le système antipollution et causer de nombreux problèmes tels qu'un démarrage difficile. Si une quantité excessive de corps étrangers s'accumule dans le réservoir de carburant, le filtre peut devoir être remplacé plus fréquemment. Après l'installation d'un nouveau filtre, faites tourner le moteur pendant plusieurs minutes et vérifiez s'il y a des fuites au niveau des raccords. Nous conseillons de confier l'installation du filtre à carburant à un concessionnaire Genesis agréé.

### Flexibles de ventilation du carter à dépression (si équipé)

Inspectez la surface des flexibles pour détecter des signes de détérioration due à la chaleur et/ou mécanique. Un caoutchouc dur et cassant, des fissures, des déchirures, des coupures, une abrasion et un gonflement excessif sont des signes de détérioration. Portez une attention particulière à la surface des flexibles qui se trouvent à proximité de sources de chaleur, telles que le collecteur d'échappement.

Vérifiez que ces flexibles n'entrent pas en contact avec une source de chaleur, des objets tranchants ou des pièces mobiles susceptibles de les détériorer. Vérifiez que tous les raccords de flexibles, tels que les colliers de serrage et les raccords, sont correctement fixés et qu'ils ne présentent pas de fuites. Les flexibles qui présentent des signes de détérioration doivent être immédiatement remplacés.

## Flexible de vapeur et bouchon du réservoir de carburant

Le flexible de vapeur et le bouchon du réservoir de carburant doivent être inspectés aux intervalles spécifiés dans le programme d'entretien. Assurez-vous qu'un flexible de vapeur ou un bouchon de réservoir de carburant est correctement remis en place.

## Filtre à air

Nous conseillons de confier le remplacement du filtre à air à un concessionnaire Genesis agréé.

## Bougies (pour moteur à essence)

Veillez à installer des bougies neuves présentant une plage thermique correcte.

## Système de refroidissement

Vérifiez que les composants du système de refroidissement, tels que le radiateur, le réservoir de liquide de refroidissement, les flexibles et les raccords, ne fuient pas et ne sont pas endommagés. Remplacez les pièces endommagées.

## Liquide de refroidissement du moteur/Liquide de refroidissement intermédiaire liquide

Le liquide de refroidissement doit être changé aux intervalles indiqués dans le calendrier d'entretien.

## Liquide de boîte de vitesses automatique

Il n'est pas nécessaire de contrôler le niveau de l'huile de transmission dans des conditions normales d'utilisation.

Nous vous conseillons de faire changer l'huile de boîte automatique par un concessionnaire Genesis agréé conformément au calendrier d'entretien.

## **i** Informations

**Le liquide de boîte de vitesses automatique neuf est rouge.**

**Au fur et à mesure de l'accumulation des kilomètres, le liquide devient plus sombre.**

**Ceci est normal. Il n'est pas nécessaire de le remplacer en fonction du changement de couleur.**

## **REMARQUE**

**L'utilisation d'un liquide non recommandé peut entraîner un dysfonctionnement ou une défaillance de la boîte.**

**Utilisez uniquement le liquide de boîte de vitesses automatique prescrit. (Reportez-vous à "Lubrifiants recommandés et capacités" au Chapitre 2.)**

### Flexibles et conduites de frein

Vérifiez visuellement la bonne installation, les frottements, les fissures, la détérioration et les fuites. Remplacer immédiatement les pièces usées ou endommagées.

### Liquide de frein

Vérifiez le niveau du liquide de frein dans le réservoir de liquide de frein. Le niveau doit se situer entre les repères MIN et MAX sur le côté du réservoir. Utilisez uniquement de l'huile de frein hydraulique conforme à la spécification DOT 4.

### Disques et plaquettes de frein, étriers et rotors

Vérifiez que les plaquettes, le disque et le rotor ne présentent pas d'usure excessive. Inspectez les étriers pour détecter toute fuite de liquide.

Pour plus d'informations sur la vérification de la limite des plaquettes ou des garnitures, nous vous recommandons de consulter le site Web de Genesis.

(<http://service.hyundai-motor.com>)

### Tuyau d'échappement et silencieux

Inspectez visuellement les tuyaux d'échappement, le silencieux et les étriers pour déceler toute fissure, détérioration ou dommage. Démarrez le moteur et écoutez attentivement s'il y a des fuites de gaz d'échappement. Serrez les raccords ou remplacez les pièces si nécessaire.

### Arbre de transmission

Vérifiez si l'arbre de transmission, les soufflets, les colliers, les raccords en caoutchouc et le caoutchouc de roulement central ne sont pas fissurés, détériorés ou endommagés. Remplacez les pièces endommagées et, si nécessaire, lubrifiez-les.

### Boulons de fixation de la suspension

Vérifiez que les connexions de la suspension ne sont pas desserrées ou endommagées. Resserrez-les au couple indiqué.

### Boîtier de direction, biellette et soufflets/joint à rotule du bras inférieur

Lorsque le véhicule est arrêté et le moteur coupé, vérifiez que le volant ne présente pas un jeu excessif. Vérifiez que la tringlerie n'est pas pliée ou endommagée. Vérifiez que les soufflets et les joints de rotule ne présentent pas de signes de détérioration ou de fissures.

Remplacez les pièces endommagées.

### Arbres de transmission et soufflets

Vérifiez si les arbres d'entraînement, les soufflets et les pinces ne sont pas fissurés, détériorés ou endommagés. Remplacez les pièces endommagées et, si nécessaire, lubrifiez.

### Réfrigérant de climatisation

Vérifiez que les conduites et les raccords du système de climatisation ne présentent pas de fuites ou de signes de détérioration.



## HUILE MOTEUR

### Vérification du niveau d'huile moteur

L'huile moteur est utilisée pour lubrifier, refroidir et actionner divers composants hydrauliques du moteur. La consommation d'huile moteur pendant la conduite est normale, et il est nécessaire de vérifier et de remettre de l'huile moteur régulièrement. De même, vérifiez et remettez de l'huile en respectant le calendrier de maintenance recommandé pour éviter que les performances de l'huile ne soient réduites. Vérifiez l'huile moteur en suivant la procédure indiquée ci-dessous.

#### Moteur essence

1. Suivez toutes les précautions du fabricant de l'huile.
2. Assurez-vous que le véhicule est sur un sol plat en mode P (Stationnement) avec le frein de stationnement serré et les roues bloquées.
3. Mettez le moteur en marche et faites monter le moteur en température jusqu'à ce que la température de liquide de refroidissement atteigne une température normale constante.
4. Arrêtez le moteur, retirez le bouchon de remplissage d'huile et retirez la jauge. Attendez 15 minutes pour que l'huile retourne dans le carter d'huile.
5. Essuyez la jauge et réinsérez-la complètement.

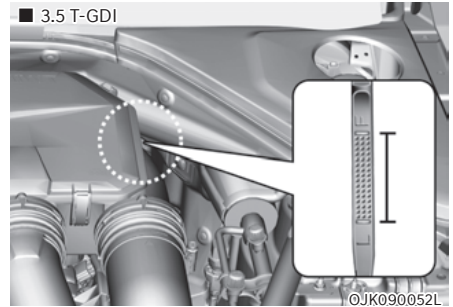
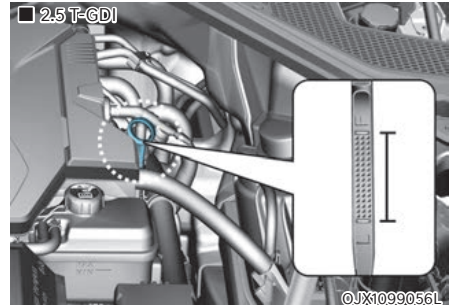

6. Retirez de nouveau la jauge et vérifiez le niveau. Le niveau doit être compris entre F (Plein) et L (Faible).

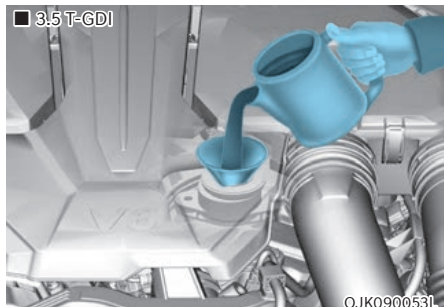
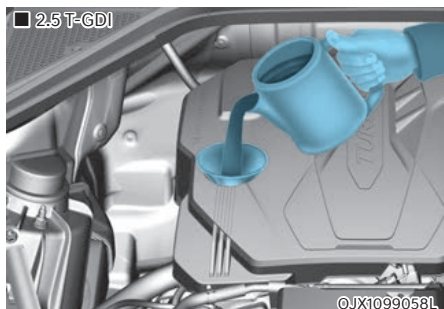

7. Si le niveau d'huile est en-dessous du repère L, ajoutez suffisamment d'huile pour atteindre le repère F.

N'utilisez que l'huile moteur spécifiée (voir section « Lubrifiants et capacités recommandés » au chapitre 2).

### REMARQUE

Pour éviter d'endommager votre moteur :

- Ne renversez pas d'huile moteur lors de l'ajout ou de la vidange d'huile moteur. Essayez immédiatement l'huile renversée.
- La consommation d'huile moteur peut augmenter lors du rodage d'un véhicule neuf et elle sera stabilisée après avoir parcouru 6 000 km.
- La consommation d'huile moteur peut être affectée par les habitudes de conduite, les conditions climatiques, les conditions de circulation, la qualité de l'huile, etc. Par conséquent, il est recommandé d'inspecter régulièrement le niveau d'huile moteur et de faire l'appoint si nécessaire.

## Moteur diesel

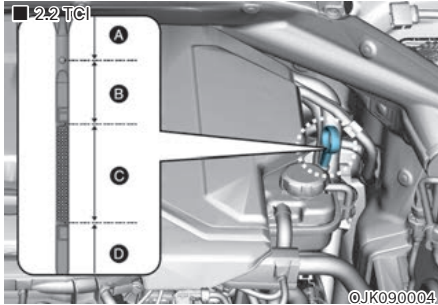

Autonomie	Action requise
A	Il est recommandé de contacter un concessionnaire Genesis agréé.
B	Ne pas remplir d'huile moteur
C	Vous pouvez ajouter de l'huile tant que le niveau ne dépasse pas la plage C.
D	Vous devez ajouter de l'huile et veillez à ce que le niveau d'huile demeure dans la plage C.

1. Suivez toutes les précautions du fabricant de l'huile.
2. Assurez-vous que le véhicule est sur un sol plat en mode P (Stationnement) avec le frein de stationnement serré et les roues bloquées.
3. Mettez le moteur en marche et laissez-le atteindre sa température de fonctionnement normale.
4. Arrêtez le moteur, retirez le bouchon de remplissage d'huile et retirez la jauge. Attendez 15 minutes pour que l'huile retourne dans le carter d'huile.
5. Essuyez la jauge et réinsérez-la complètement.
6. Retirez de nouveau la jauge et vérifiez le niveau. Le niveau doit être dans la plage C.

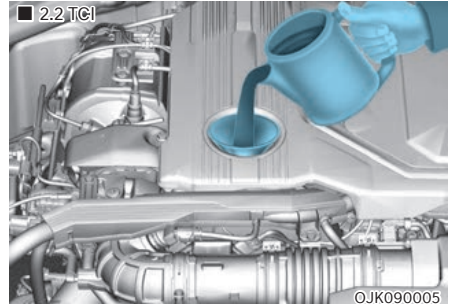

Si le niveau est dans la plage D, ajoutez assez d'huile pour ramener le niveau dans la plage C.

N'utilisez que l'huile moteur spécifiée (voir section « Lubrifiants et capacités recommandés » au chapitre 2).

### REMARQUE

Pour éviter d'endommager votre moteur :

- **Ne renversez pas d'huile moteur lors de l'ajout ou de la vidange d'huile moteur. Essayez immédiatement l'huile renversée.**
- **La consommation d'huile moteur peut augmenter lors du rodage d'un véhicule neuf et elle sera stabilisée après avoir parcouru 6 000 km.**
- **La consommation d'huile moteur peut être affectée par les habitudes de conduite, les conditions climatiques, les conditions de circulation, la qualité de l'huile, etc. Par conséquent, il est recommandé d'inspecter régulièrement le niveau d'huile moteur et de faire l'appoint si nécessaire.**

## Vérification de l'huile moteur et du filtre à huile

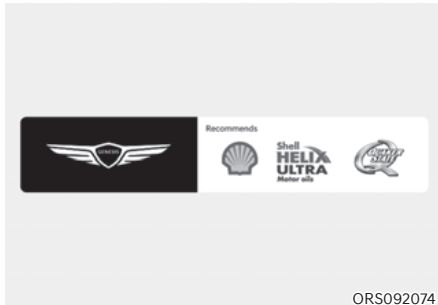

- La lubrification, la prévention de la rouille, le refroidissement et l'effet de nettoyage de l'huile moteur se dégradent graduellement pendant l'utilisation. Nous recommandons de faire changer l'huile moteur et le filtre par un concessionnaire Genesis agréé, conformément au système de gestion de durée de l'huile ou au programme d'entretien figurant au début de ce chapitre.
- En cas de dépassement du calendrier d'entretien pour le remplacement de l'huile moteur, les performances de l'huile moteur peuvent se détériorer et l'état du moteur peut être affecté. Par conséquent, remplacez l'huile moteur conformément au calendrier d'entretien.
- Pour maintenir le moteur dans des conditions optimales, utilisez l'huile moteur recommandée. Si vous n'utilisez pas l'huile moteur et le filtre recommandés, remplacez-les conformément aux conditions de maintenance d'utilisation sévères.
- Le calendrier d'entretien pour le remplacement de l'huile moteur a pour but d'éviter la détérioration de l'huile. n'est pas lié à la consommation d'huile. Vérifiez et remplissez régulièrement l'huile moteur.

## i Informations

Lorsque la pression d'huile moteur baisse en raison d'une quantité d'huile moteur insuffisante, le témoin de pression d'huile moteur (🚗) s'allume. De plus, le système de protection avancée du moteur, qui limite la puissance du moteur, est activé et le témoin de dysfonctionnement (🚗) s'allume lorsque le véhicule roule en continu dans cet état. Lorsque la pression d'huile est rétablie, le témoin de pression d'huile moteur s'éteint et la puissance du moteur n'est plus limitée. Cependant, pour un moteur essence turbo 2.5 et 3.5, si la pression de l'huile est rétablie, le témoin et le système de protection avancée du moteur s'éteignent une fois le moteur redémarré.

## ⚠ ATTENTION

L'huile moteur est très chaude après que le véhicule a roulé et peut entraîner des brûlures lors du remplacement. Remplacez l'huile moteur après que l'huile moteur a refroidi.

## ⚠ AVERTISSEMENT

L'huile moteur usagée peut irriter la peau ou provoquer un cancer de la peau si elle reste en contact avec celle-ci pendant de longues périodes. L'huile moteur usagée contient des composants chimiques qui ont provoqués des cancers sur des animaux de laboratoire. Pour protéger votre peau, lavez-vous systématiquement les mains au savon et à l'eau chaude tout de suite après avoir manipulé de l'huile usagée.

## REMARQUE

N'ajoutez jamais d'additifs dans l'huile moteur. Les additifs d'huile moteur peuvent modifier les propriétés de l'huile moteur, et peuvent provoquer de graves défaillances du moteur.

## LIQUIDE DE REFROIDISSEMENT DU MOTEUR/LIQUIDE DE REFROIDISSEMENT INTERCOOLER LIQUIDE

Le système de refroidissement haute pression dispose d'un réservoir rempli d'antigel toutes saisons. Le réservoir est rempli en usine.

Vérifiez la protection antigel et le niveau de liquide de refroidissement au moins une fois par an, au début de la saison hivernale et avant de vous rendre dans un climat plus froid.

### Vérification du niveau de liquide de refroidissement

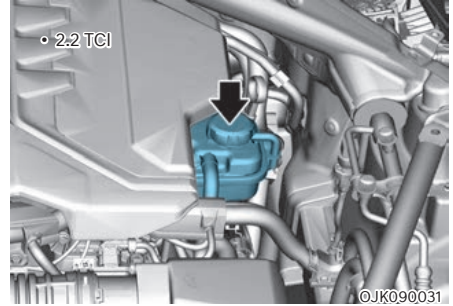
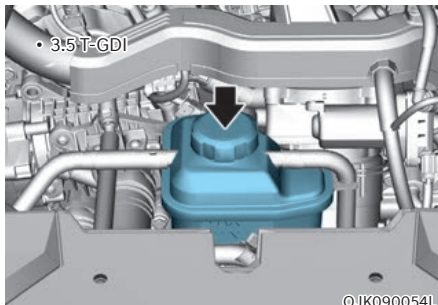
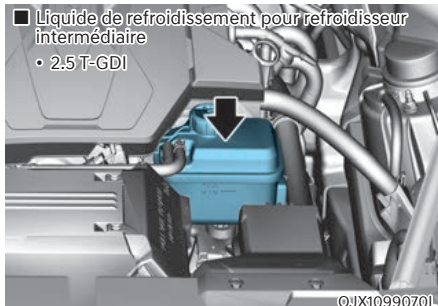
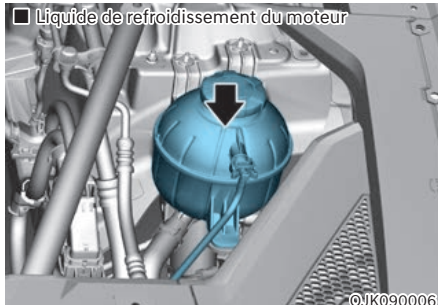

Vérifiez l'état et les raccords de tous les flexibles du circuit de refroidissement et des flexibles de chauffage. Remplacez les tuyaux enflés ou détériorés.

Lorsque le moteur est froid, le niveau du liquide de refroidissement doit se situer entre les repères MAX et MIN du réservoir.

Si le niveau de liquide de refroidissement est bas, ajoutez suffisamment d'eau distillée (désionisée) pour amener le niveau au repère MAX, mais ne faites pas déborder. Si vous devez faire l'appoint fréquemment, nous vous conseillons de confier l'inspection du système de refroidissement à un concessionnaire Genesis agréé.

### AVERTISSEMENT



N'enlevez jamais le bouchon du liquide de refroidissement du moteur et/ou de l'intercooler air/liquide ou le bouchon de vidange tant que le moteur et le radiateur sont chauds. Le liquide de refroidissement chaud et de la vapeur peuvent s'échapper sous pression et provoquer des blessures graves.

Mettez le véhicule à l'arrêt et attendez que le moteur refroidisse. Soyez extrêmement prudent lorsque vous retirez le bouchon du liquide de refroidissement du moteur et/ou le bouchon de l'intercooler refroidi par liquide. Entourez-le d'une serviette épaisse et tournez-le lentement dans le sens inverse des aiguilles d'une montre. Éloignez-vous pendant que la pression est relâchée du circuit de refroidissement. Lorsque vous êtes certain que toute la pression a été libérée, utilisez un chiffon épais, puis continuez à le tourner dans le sens inverse des aiguilles d'une montre pour le retirer.

### **i** Informations

Le niveau du liquide de refroidissement est influencé par la température du moteur. Avant de vérifier ou d'ajouter à nouveau du liquide de refroidissement, coupez le moteur.

### **!** AVERTISSEMENT



Le moteur électrique du ventilateur de refroidissement peut continuer à fonctionner ou à démarrer lorsque le moteur ne tourne pas et peut provoquer des blessures graves. Tenez les mains, les vêtements et les outils éloignés des pales tournantes du ventilateur de refroidissement.

Mettez toujours le véhicule à l'arrêt à moins que le véhicule ne doive être inspecté avec le moteur en marche. Soyez prudent car le ventilateur de refroidissement peut fonctionner si la borne négative (-) de la batterie n'est pas déconnectée.

### **!** AVERTISSEMENT

Vérifiez que le bouchon du liquide de refroidissement est correctement fermé après le remplissage du liquide de refroidissement. Sinon, le moteur risque de surchauffer pendant la conduite.

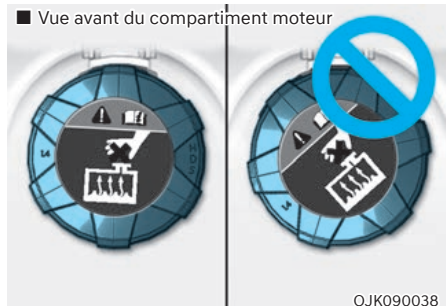

1. Vérifiez que l'étiquette du bouchon du liquide de refroidissement est à l'endroit et bien visible.

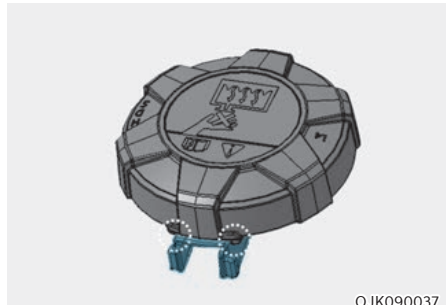

2. Vérifiez que les petites protubérances situées à l'intérieur du bouchon de liquide de refroidissement soient bien enclenchées.

## Liquide de refroidissement recommandé

- Lorsque vous ajoutez du liquide de refroidissement, n'utilisez que de l'eau déminéralisée ou de l'eau douce pour votre véhicule et ne mélangez jamais de l'eau dure dans le liquide de refroidissement d'origine.
- Le mélange d'un liquide de refroidissement incorrect peut entraîner de graves dysfonctionnements ou endommager le moteur.
- Le moteur de votre véhicule comporte des pièces en aluminium et doit être protégé par un liquide de refroidissement à base d'éthylène glycol et de phosphate pour éviter la corrosion et le gel.
- N'utilisez pas de liquide de refroidissement à l'alcool ou au méthanol et ne mélangez pas ce type de liquide au liquide de refroidissement recommandé.
- Pour une efficacité optimale, n'utilisez pas de solution contenant plus de 60 % ou moins de 35 % d'antigel.

Pour connaître le pourcentage de mélange, consultez le tableau suivant :

Température ambiante	Pourcentage du mélange (volume)	
	Antigel	Eau
-15 °C	35	65
-25°C (-31°F)	40	60
-35°C (31°F)	50	50
-45 °C	60	40

## Informations

En cas de doute sur le rapport de mélange, un mélange à 50 % d'eau et 50 % d'antigel est le plus facile à mélanger, car ce sera la même quantité de chaque. Il convient à la plupart des plages de température entre -35°C (-31°F) et plus.

## Changement du liquide de refroidissement

Nous recommandons de confier le remplacement du liquide de refroidissement du moteur à un concessionnaire Genesis agréé, conformément au programme d'entretien figurant au début de ce chapitre.

## AVERTISSEMENT

**Ne pas utiliser de liquide de refroidissement du moteur ou d'antigel dans le réservoir de liquide de lave-glace.**

**La pulvérisation de liquide de refroidissement de moteur sur le pare-brise peut fortement gêner la visibilité et provoquer la perte de contrôle du véhicule et engendrer un accident.**

**Le liquide de refroidissement du moteur peut également endommager la peinture et les garnitures de carrosserie.**

## **REMARQUE**

**Pour éviter d'endommager les pièces du moteur, placez une serviette épaisse autour du bouchon de liquide de refroidissement du moteur ou du bouchon de liquide de refroidissement d'intercooler liquide avant de faire l'appoint de liquide de refroidissement pour éviter que le liquide de refroidissement ne coule dans les pièces du moteur, comme l'alternateur.**

## LIQUIDE DE FREIN

### Contrôle du niveau du liquide de frein

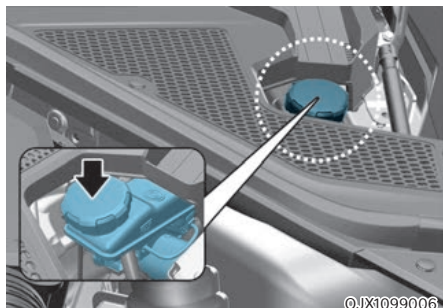

Vérifier périodiquement le niveau du liquide dans le réservoir. Le niveau du liquide doit se trouver entre les repères MAX et MIN sur le côté du réservoir.

Avant de retirer le bouchon du réservoir et d'ajouter du liquide de frein, nettoyez soigneusement la zone autour du bouchon du réservoir pour éviter toute contamination du liquide de frein.

Si le niveau est bas, ajouter le liquide de frein spécifié au niveau MAX. Le niveau baisse à mesure que les kilomètres s'accroissent. C'est une condition normale associée à l'usure des garnitures de frein. Si le niveau de liquide est trop bas, nous vous recommandons de faire inspecter le système de freinage par un concessionnaire Genesis agréé.

### AVERTISSEMENT

**Si le système de freinage nécessite des ajouts fréquents de liquide, cela pourrait indiquer une fuite dans le système de freinage. Nous vous conseillons de faire inspecter le véhicule par un concessionnaire Genesis agréé.**

### AVERTISSEMENT

Veillez à ce que le liquide de frein n'entre pas en contact avec vos yeux. Si du liquide de frein entre en contact avec vos yeux, rincez-les à l'eau claire pendant au moins 15 minutes et consultez immédiatement un médecin.

### REMARQUE

- Ne laissez pas le liquide de frein entrer en contact avec la peinture de la carrosserie du véhicule, car cela pourrait l'endommager.
- N'utilisez JAMAIS du liquide de frein qui a été exposé à l'air libre pendant une longue durée car sa qualité ne peut être garantie.
- N'utilisez pas le mauvais type de liquide de frein. Quelques gouttes d'huile minérale, comme l'huile moteur, dans votre système de freinage peuvent endommager les pièces du système de freinage.

### Informations

N'utiliser que le liquide de frein prescrit (voir la section "Lubrifiants et débits recommandés" au chapitre 2).



## LIQUIDE LAVE-GLACE

### Vérification du niveau du liquide de lave-glace

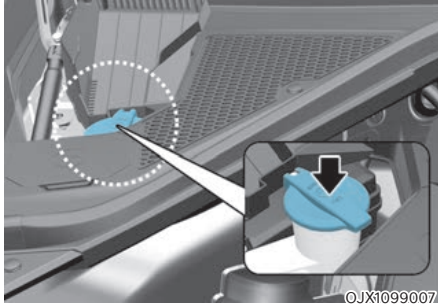

Vérifiez le niveau et ajoutez du liquide lave-glace dans le réservoir si nécessaire. Vous pouvez utiliser de l'eau plate si vous ne disposez pas de liquide lave-glace. Dans ce cas, utilisez un produit nettoyant antigel si le climat est froid pour éviter le gel.



### AVERTISSEMENT

Pour éviter des blessures graves ou la mort, prenez les précautions de sécurité suivantes lors de l'utilisation du liquide lave-glace :

- **Ne pas utiliser de liquide de refroidissement du moteur ou d'antigel dans le réservoir de liquide de lave-glace. Le liquide de refroidissement du moteur peut sérieusement obscurcir la visibilité lorsqu'il est pulvérisé sur le pare-brise et peut causer une perte de contrôle du véhicule, entraînant un accident ou des dommages à la peinture et aux garnitures de carrosserie.**
- **Ne pas laisser les étincelles ou les flammes entrer en contact avec le liquide de lave-glace ou le réservoir de liquide de lave-glace. Le liquide de lave-glace peut contenir de l'alcool et peut être inflammable.**
- **Ne buvez pas de liquide lave-glace et évitez tout contact avec la peau. Le liquide lave-glace est nocif pour les humains et les animaux.**
- **Garder le liquide lave-glace hors de portée des enfants et des animaux.**

## FILTRE À CARBURANT (POUR MOTEUR DIESEL)

### Purge de l'eau du filtre à carburant

Le filtre à carburant d'un moteur diesel sépare l'eau du carburant et empêche l'accumulation d'eau.

Quand l'eau s'est accumulée dans le filtre à carburant, le témoin d'avertissement du filtre (⚡) s'allume quand le bouton de démarrage/d'arrêt du moteur est sur ON.

Dans ce cas, nous vous conseillons de faire inspecter le système par un concessionnaire Genesis agréé.

### REMARQUE

**Si l'eau accumulée n'est évacuée dans les délais, l'eau pourrait traverser le filtre et endommager les principaux organes du moteur, comme le circuit d'alimentation en carburant.**

### Remplacement de la cartouche de filtre à carburant

Nous recommandons de confier le remplacement de la cartouche de filtre à carburant à un concessionnaire Genesis agréé, conformément au programme d'entretien figurant au début de ce chapitre.

## FILTRE À AIR

### Remplacement du filtre

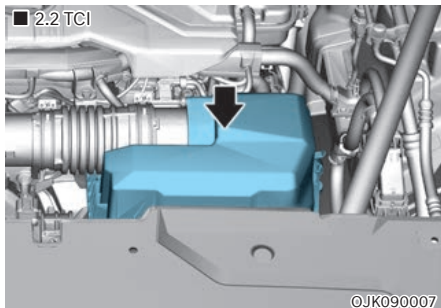
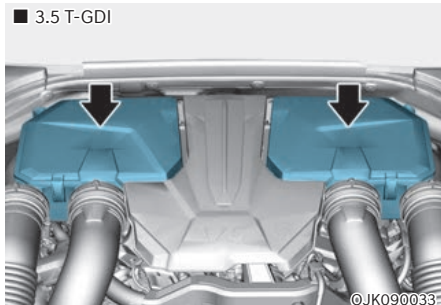
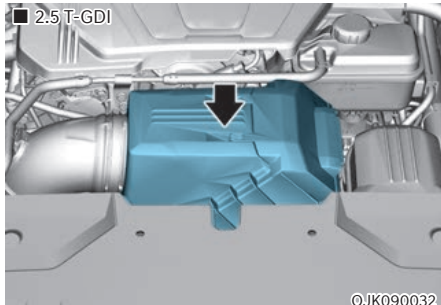

Ne tentez pas de le nettoyer ou de le rincer, car l'eau pourrait l'endommager.

S'il est sale, remplacez-le.

Nous conseillons de vous rendre chez un concessionnaire Genesis agréé pour remplacer le filtre à air.

Remplacez le filtre conformément au calendrier d'entretien.

### **i** Informations

Si le véhicule est utilisé dans des endroits très poussiéreux ou sablonneux, remplacez le filtre à air plus souvent que les intervalles habituels recommandés (voir section "Entretien dans des conditions d'utilisation sévères" dans ce chapitre).

### REMARQUE

- Ne pas conduire avec le filtre à air retiré. Il en résultera une usure excessive du moteur.
- Lors du retrait du filtre à air, veillez à ce qu'aucune poussière ou impureté ne pénètre dans l'admission d'air afin d'éviter tout dommage.
- Nous vous conseillons d'utiliser des pièces de rechange obtenues auprès d'un concessionnaire Genesis agréé.
- Ne soufflez pas la partie interne du filtre à air avec de l'air comprimé. De la poussière ou de la saleté peuvent pénétrer dans l'admission d'air.
- Vérifiez que le filtre remplacé est fermement fixé lors du remontage du filtre à air et que les colliers sont fermement assemblés. Ne soufflez pas la partie interne du filtre à air avec de l'air comprimé. De la poussière ou de la saleté peuvent pénétrer dans l'admission d'air.
- Vérifiez que le filtre remplacé est fermement fixé lors du remontage du filtre à air et que les colliers sont fermement assemblés.

## FILTRE À AIR DE L'HABITACLE

### Inspection du filtre

Le filtre à air d'habitacle doit être remplacé conformément au calendrier d'entretien. Si le véhicule est utilisé pendant une longue période dans des villes très polluées par l'air ou sur des routes poussiéreuses et accidentées, il doit être inspecté plus fréquemment et remplacé plus tôt. Remplacer le filtre à air d'habitacle en suivant la procédure ci-dessous et veiller à ne pas endommager d'autres composants.

### Remplacement du filtre

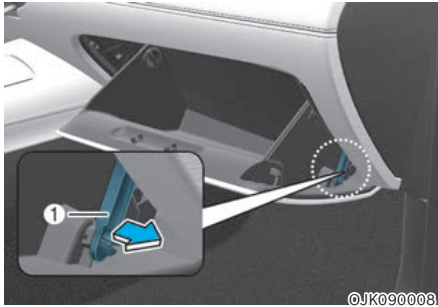

1. Ouvrez la boîte à gants et déposez la tige de soutien (1).

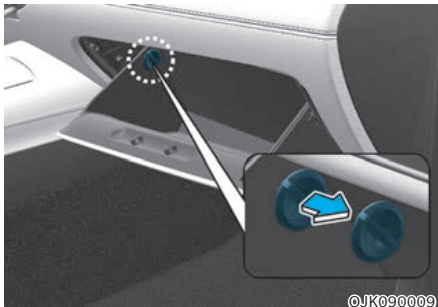

2. Enlevez les butées des deux côtés pour permettre à la boîte à gants de pendre librement sur les charnières.

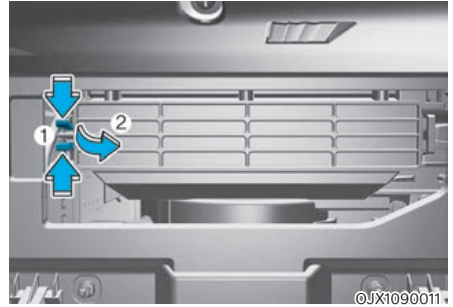

3. Maintenez la serrure (1) du côté droit du couvercle enfoncée.
4. Retirer (2) le couvercle
5. Remplacer le filtre à air d'habitacle.
6. Procédez au remontage en suivant l'ordre inverse du démontage.

### REMARQUE

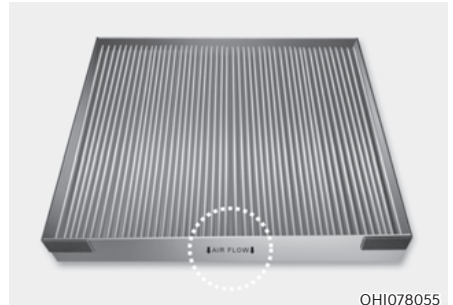

Installer un nouveau filtre à air d'habitacle dans la bonne direction, le symbole de la flèche (⇩) vers le bas, pour éviter le bruit et une efficacité réduite.

## BALAIS D'ESSUIE-GLACE

### Inspection des balais

La contamination du pare-brise ou des balais d'essuie-glace par des corps étrangers affecte l'efficacité des essuie-glaces.

Les sources courantes de contamination sont les insectes, la sève des arbres et les traitements à la cire chaude utilisés par certains lave-autos commerciaux. Si les lames ne s'essuient pas correctement, nettoyer la vitre et les lames avec un bon nettoyeur ou un détergent doux, puis rincer abondamment à l'eau propre.

### REMARQUE

**Pour éviter d'endommager les balais d'essuie-glace, les bras ou d'autres composants, ne le faites pas :**

- Utiliser de l'essence, du kérosène, du diluant à peinture ou d'autres solvants sur ou à proximité.
- Essayer de déplacer les essuie-glaces manuellement.
- Utiliser des balais d'essuie-glace non spécifiés.

### i Informations

Les cires chaudes utilisées dans les stations de lavage automatique rendent le pare-brise difficile à nettoyer.

### i Informations

Les balais d'essuie-glace sont des articles consommables. L'usure normale des essuie-glaces peut ne pas être couverte par la garantie de votre véhicule.

### Remplacement des balais

Lorsque les essuie-glaces ne sont plus suffisamment efficaces, il est possible que les balais soient usés ou déchirés et doivent être remplacés.

### REMARQUE

- Pour éviter d'endommager le capot et les bras d'essuie-glace, les bras d'essuie-glace ne doivent être soulevés que lorsqu'ils sont en position de balayage supérieure.

- Toujours remettre les bras d'essuie-glace sur le pare-brise avant de conduire.

### Remplacement du balai d'essuie-glace avant

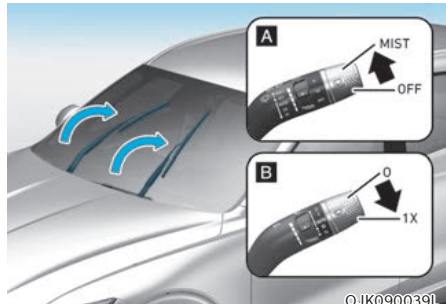

[A] : Type A, [B] : Type B

1. Dans les 20 secondes qui suivent l'arrêt du moteur, soulevez (ou enfoncez) le levier d'essuie-glace en position MIST (ou 1x) et maintenez-le ainsi pendant 2 secondes environ jusqu'à ce que les essuie-glace reviennent dans la position de balayage haut.
2. À ce moment, vous pouvez éloigner les essuie-glace du pare-brise.

### i Informations

Ce véhicule adopte un design d'essuie-glace masqués, ce qui signifie qu'il est impossible de soulever manuellement les essuie-glace quand ils sont en position basse de repos.

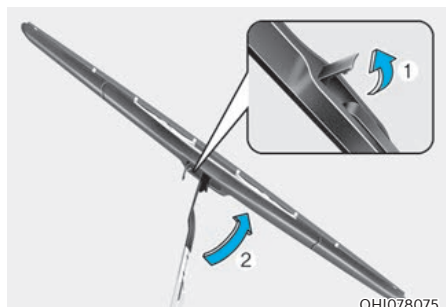

OHI078075

3. Soulevez l'agrafe du balai d'essuie-glace (1). Soulevez ensuite le balai d'essuie-glace (2)

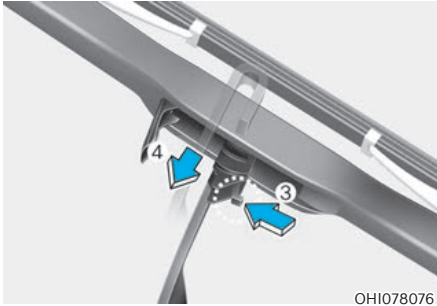

OHI078076

4. Tout en enfonçant le dispositif de verrouillage (3), tirez le balai vers le bas (4).

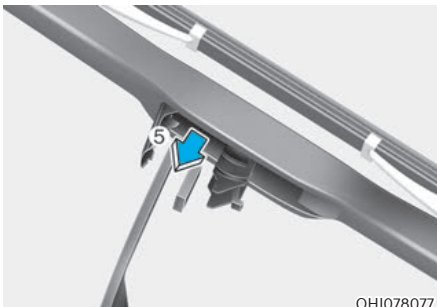

OHI078077

5. Déposez le balai d'essuie-glace du bras (5).
6. Installez le nouveau balai d'essuie-glace dans l'ordre inverse du démontage.
7. Reposez doucement les essuie-glace contre le pare-brise.
8. Alors que le bouton de démarrage/d'arrêt du moteur est en position ON, amenez le commutateur d'essuie-glace sur n'importe quelle position d'activation pour les ramener dans leur position basse de repos.

## Remplacement du balai d'essuie-glace arrière

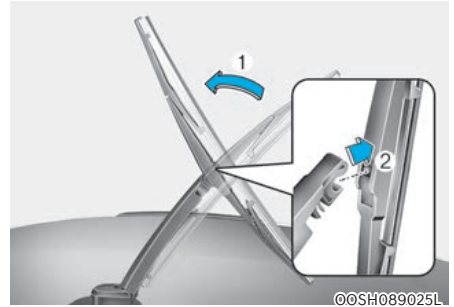

©OSH089025L

1. Soulevez le bras d'essuie-glace, puis faites tourner l'ensemble balai d'essuie-glace (1).
2. Retirer l'ensemble balai d'essuie-glace (2).

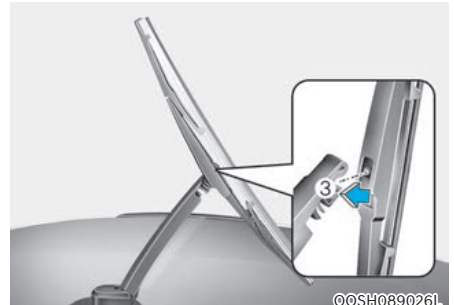

©OSH089026L

3. Installez le nouveau balai en introduisant la partie centrale dans la fente du bras d'essuie-glace jusqu'à ce vous entendiez un clic indiquant qu'il est en position (3).
4. Assurez-vous que le balai est fermement installé en essayant doucement de le sortir.
5. Tourner l'ensemble de la lame vers l'arrière de façon à ce qu'elle s'aligne avec le bras d'essuie-glace.

Pour éviter d'endommager les bras d'essuie-glace ou d'autres composants, nous vous recommandons de faire remplacer les balais d'essuie-glace par un concessionnaire Genesis agréé.

## BATTERIE

### AVERTISSEMENT

Pour éviter toute **BLESSURE GRAVE** ou **MORTELE** lorsque vous vous trouvez à proximité de la batterie ou que vous intervenez dessus, respectez les consignes suivantes :



Lisez et suivez les instructions concernant la manipulation de la batterie.



Portez des lunettes conçues spécifiquement pour protéger les yeux des projections d'acide.



Tenez la batterie éloignée de toute source de flammes, d'étincelles ou de chaleur.



Les cellules de batterie contiennent toujours de l'hydrogène, une substance hautement inflammable susceptible d'exploser si elle prend feu.



Tenez la batterie hors de portée des enfants.



Les batteries contiennent de l'acide sulfurique, très corrosive. Évitez tout contact de l'acide avec les yeux, la peau ou les vêtements.

Si de l'acide entre en contact avec vos yeux, rincez-les à l'eau claire pendant au moins 15 minutes et consultez immédiatement un médecin. En cas de contact avec la peau, rincez abondamment à l'eau. Si vous ressentez une douleur ou une sensation de brûlure, consultez un médecin immédiatement.

- La pression excessive que vous pourriez exercer sur les côtes d'une batterie en plastique au moment de la soulever pourrait provoquer une fuite d'acide. Soulevez la batterie via le dispositif prévu à cet effet ou en plaçant les mains sur les coins opposés.
- N'essayez pas de démarrer votre véhicule avec des câbles si la batterie est gelée.
- N'essayez JAMAIS de recharger la batterie lorsque les câbles sont branchés.
- Le système d'allumage électrique fonctionne avec une haute tension. Ne touchez JAMAIS ces composants lorsque le moteur tourne ou lorsque le bouton Engine Start/Stop est en position ON.

### REMARQUE

- Si vous vivez dans une région où les températures peuvent être froides, débranchez la batterie et rangez-la à l'intérieur quand vous avez l'intention de ne pas utiliser le véhicule pendant une longue période.
- Chargez toujours la batterie au maximum pour empêcher toute dégradation du boîtier de la batterie quand la température baisse.

### REMARQUE

Suivez toujours ces instructions lorsque vous manipulez la batterie de votre véhicule pour éviter d'endommager votre batterie :

- Si vous vivez dans une région où les températures peuvent être froides, débranchez la batterie et rangez-la à l'intérieur quand vous avez l'intention de ne pas utiliser le véhicule pendant une longue période.
- Chargez toujours la batterie au maximum pour empêcher toute dégradation du boîtier de la batterie quand la température baisse.
- Empêchez le liquide de mouiller les bornes de la batterie. Les performances de la batterie peuvent être dégradées et provoquer des blessures. Soyez prudent lorsque vous chargez du liquide dans le coffre.
- N'inclinez pas la batterie.
- La batterie peut se décharger si vous y raccordez des appareils électriques non agréés. N'utilisez jamais d'appareils non agréés.

## Pour un meilleur entretien de la batterie



- La batterie doit être maintenue correctement en place.
- Le dessus de la batterie doit rester propre et sec.
- Les bornes et les connecteurs de la batterie doivent être propres, correctement serrés et couverts de vaseline ou de graisse pour bornes.
- En cas de déversement d'électrolyte de la batterie, rincez immédiatement avec une solution composée d'eau et de bicarbonate de soude.
- Si le véhicule doit rester immobilisé pendant une période prolongée, débranchez les câbles de la batterie.

**i** Information : pour les batteries qui affichent les repères UPPER et LOWER.

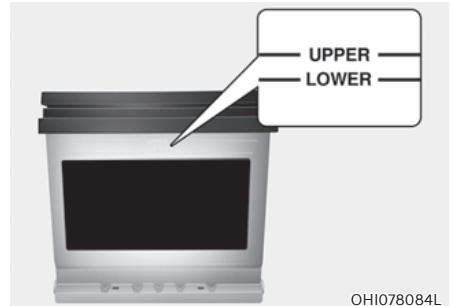

Si votre véhicule est équipé d'une batterie qui affiche les repères UPPER (MAX) et LOWER (MIN) sur le côté, il convient de vérifier le niveau d'électrolyte.

Ce niveau doit se trouver entre les repères LOWER (MIN) et UPPER (MAX). Quand le niveau d'électrolyte est bas, ajoutez de l'eau distillée (ou déminéralisée). (N'ajoutez jamais des acides sulfuriques ou une autre électrolyte).

Veillez à ne pas renverser l'eau distillée (ou déminéralisée) sur la surface de la batterie ou sur les composants adjacents.

De même, ne remplissez pas les cellules au-delà de la limite.

Dans le cas contraire, la batterie ou d'autres composants pourrait se corroder. Pour conclure, refermez bien tous les bouchons des cellules. Nous vous recommandons de contacter un concessionnaire Genesis agréé pour obtenir un meilleur entretien pour la batterie.

## Étiquette de capacité de la batterie

### ■ Type A



### ■ Type B



\* L'étiquette de la batterie de votre véhicule peut différer de celle présentée dans l'illustration.

1. AGM105L-DIN : nom du modèle de la batterie du véhicule Genesis
2. 12 V : tension de service
3. 105Ah (20h) : capacité de service (en ampère heures)
4. RC 190min : capacité de service de réserve (en min.)
5. 950A : courant de test à froid en ampères par SAE / EN

## Rechargement de la batterie

### Par chargeur de batterie

Votre véhicule est équipé d'une batterie au calcium qui ne nécessite pas d'entretien.

- Si la batterie se décharge rapidement (par exemple, parce que les feux ou l'éclairage intérieur sont restés allumés alors que le véhicule était à l'arrêt), rechargez-la lentement (charge d'entretien) pendant 10 heures.
- Si la batterie se décharge progressivement en raison d'une forte charge électrique pendant l'utilisation du véhicule, rechargez-la à 20-30 A pendant 2 heures.

### AVERTISSEMENT

Respectez toujours ces instructions lors de la charge de la batterie de votre véhicule afin d'éviter le risque de **BLESSURE GRAVES**, voire **MORTElLES**, liées à une explosion ou une brûlure par acide :

- Avant de procéder à l'entretien ou au rechargement de la batterie, arrêtez tous les accessoires et coupez le moteur.
- Tenez la batterie éloignée de toute source de flammes, d'étincelles ou de chaleur.
- Travaillez toujours à l'extérieur ou dans un espace doté d'une aération suffisante.
- Portez des lunettes de protection pour surveiller la batterie pendant qu'elle charge.
- La batterie doit être retirée du véhicule et placée dans un endroit bien ventilé.
- Surveillez la batterie pendant l'opération et arrêtez la charge ou réduisez la puissance si les cellules bouillonnent fortement.



- Le câble négatif de la batterie doit être retiré en premier et remis en place en dernier lorsque la batterie est débranchée. Débranchez le chargeur de batterie en suivant la procédure ci-dessous dans l'ordre indiqué :
  1. Coupez l'interrupteur principal du chargeur de batterie.
  2. Retirez la cosse négative de la borne négative de la batterie.
  3. Retirez la cosse positive de la borne positive de la batterie.
- Nous vous conseillons d'utiliser des batteries de rechange obtenues auprès d'un concessionnaire Genesis agréé.

### REMARQUE

#### Batterie AGM (si équipé)

- Les batteries AGM (buvards en fibre de verre) ne requièrent aucun entretien et nous vous conseillons de les faire vérifier par un concessionnaire agréé pour les produits de la marque Genesis. Pour charger la batterie AGM, utilisez uniquement des chargeurs complètement automatiques développés spécialement pour les batteries de ce type.
- Lors du remplacement de la batterie AGM, nous vous conseillons d'utiliser des pièces de rechange obtenues auprès d'un concessionnaire Genesis agréé.
- N'ouvrez pas ou ne déposez pas le couvercle en haut de la batterie. Cela pourrait provoquer une fuite de l'électrolyte interne qui provoquerait de graves blessures.

### À l'aide de câbles de démarrage

Après avoir démarré le moteur à l'aide de câbles connectés à une bonne batterie, roulez pendant 20 à 30 minutes avant de couper le moteur. Il se pourrait que le véhicule ne redémarre pas si vous coupez le moteur avant que la batterie n'ait eu le temps de se charger correctement. Reportez-vous au point «Démarrage à l'aide de câbles» au chapitre 8 pour en savoir plus sur la procédure.

### Informations



Une pile mise au rebut de façon inappropriée peut être dangereuse pour l'environnement et la santé humaine. Mettez la batterie au rebut conformément à la législation ou à la réglementation locale.

### Réinitialisation

Les éléments suivants doivent être réinitialisés lorsque la batterie s'est déchargée ou si elle a été déconnectée.

- Infos conduite / Depuis le dernier plein / Infos accumulées (éléments de la vue Utilitaire) (voir chapitre 4)
- Système de mémoire intégré (cf. chapitre 5)
- Vitre électrique (cf. chapitre 5)
- Toit ouvrant (cf. chapitre 5)
- Hayon électrique (cf. chapitre 5)
- Système de climatisation (cf. chapitre 5)
- Horloge (cf. manuel du système d'info-divertissement)
- Système d'info-divertissement (conf. manuel du système d'info-divertissement)

## PNEUS ET ROUES



### AVERTISSEMENT

Vous pourriez perdre le contrôle du véhicule et provoquer un accident. Pour réduire le risque de **BLESSURES GRAVES** ou **MORTELLES**, prenez les précautions suivantes :

- Inspectez vos pneus tous les mois pour vous assurer qu'ils sont bien gonflés, usés et endommagés.
- La pression de gonflage à froid recommandée pour votre véhicule se trouve dans ce manuel et sur l'étiquette des pneus située sur le montant central du côté conducteur. Utilisez toujours un manomètre pour mesurer la pression des pneus. Des pneus avec trop ou trop peu de pression s'usent de façon inégale, ce qui entraîne une mauvaise tenue de route.
- Vérifiez la pression de la roue de secours chaque fois que vous vérifiez la pression des autres pneus de votre véhicule.
- Remplacer les pneus usés, présentant une usure inégale ou endommagés. Des pneus usés peuvent entraîner une perte d'efficacité de freinage, de contrôle de la direction ou de traction.
- Remplacez **TOUJOURS** les pneus par des pneus de même taille, de même type, de même construction et dessin de sculpture que chaque pneu fourni à l'origine avec ce véhicule. L'utilisation de pneus et de roues autres que les dimensions recommandées peut causer des caractéristiques de maniabilité inhabituelles, un mauvais contrôle du véhicule ou affecter négativement le système de freins antiblocage (ABS) de votre véhicule, entraînant un accident grave.

## Entretien des pneus

Pour un entretien approprié et une sécurité et des économies de carburant optimales, veillez à ce que vos pneus soient toujours gonflés à la pression recommandée et à respecter les limites de charge et la distribution de poids indiquées pour votre véhicule.



Toutes les spécifications (dimensions et pressions) sont indiquées sur une étiquette apposée sur le montant central côté conducteur.

## Pressions de gonflage des pneus recommandées à froid

Toutes les pressions des pneus (y compris la roue de secours) doivent être vérifiées lorsque les pneus sont froids. "Pneus froids" signifie que le véhicule n'a pas été conduit pendant au moins trois heures ou moins de 1,6 km (un mille).

Les pneus chauds excèdent normalement la pression recommandée des pneus froids de 28 à 41 kPa (4 à 6 lb/po<sup>2</sup>). Ne relâchez pas l'air des pneus chauds pour régler la pression, sinon les pneus seront sous-gonflés. Pour la pression de gonflage recommandée, voir section "Pneus et roues" au chapitre 2.



## AVERTISSEMENT

Les pressions recommandées doivent être respectées pour garantir un confort de conduite optimal, la maniabilité du véhicule et une usure minimale des pneus.

Le sur-gonflage ou le sous-gonflage peut réduire la durée de vie des pneus, affecter la maîtrise du véhicule et causer une défaillance soudaine du pneu, ce qui peut entraîner une perte du contrôle du véhicule et provoquer un accident.

Un sous-gonflage important peut entraîner une forte accumulation de chaleur, causant des éruptions, la séparation de la bande de roulement et d'autres défaillances des pneus qui peuvent entraîner la perte de contrôle du véhicule et causer un accident. Ce risque est beaucoup plus élevé par temps chaud et lors de longues périodes de conduite à grande vitesse.



## ATTENTION

- Le sous-gonflage entraîne une usure excessive, une mauvaise maniabilité et une consommation de carburant réduite. Une déformation de la roue est également possible. Maintenir la pression de vos pneus aux niveaux appropriés. Si vous devez regonfler fréquemment un pneu, nous vous conseillons de le faire vérifier par un concessionnaire Genesis agréé.
- Un sur-gonflage produit une conduite plus rigide, une usure excessive au centre de la bande de roulement et une augmentation des risques de dommages liés à l'état de la route.

## Vérifier la pression de gonflage des pneus

Vérifier vos pneus, y compris la roue de secours, une fois par mois ou plus.

### *Procédure de vérification*

Utiliser un manomètre de bonne qualité pour vérifier la pression des pneus. Vous ne pouvez pas savoir si vos pneus sont correctement gonflés simplement en les regardant. Les pneus radiaux peuvent avoir l'air correctement gonflés lorsqu'ils sont sous-gonflés.

Retirer le capuchon de valve de la tige de valve du pneu. Appuyer fermement le manomètre sur la valve pour obtenir une mesure de pression. Si la pression de gonflage des pneus à froid correspond à la pression recommandée sur l'étiquette d'information sur les pneus et le chargement, aucun autre ajustement n'est nécessaire. Si la pression est basse, ajoutez de l'air jusqu'à ce que vous atteigniez la pression recommandée. Veillez à remettre les capuchons de valve sur les tiges de valve. Sans le capuchon de valve, de la saleté ou de l'humidité pourrait pénétrer dans l'âme de la valve et provoquer des fuites d'air. S'il manque un bouchon de valve, installez-en un nouveau dès que possible.

Si vous remplissez trop le pneu, relâchez l'air en poussant sur la tige de métal au centre de la valve du pneu. Vérifiez de nouveau la pression des pneus à l'aide de la jauge. Veillez à remettre les capuchons de valve sur les tiges de valve. Sans le capuchon de valve, de la saleté ou de l'humidité pourrait pénétrer dans l'âme de la valve et provoquer des fuites d'air. S'il manque un bouchon de valve, installez-en un nouveau dès que possible.

## Permutation des pneus

Pour obtenir une usure uniforme de la bande de roulement, Genesis recommande de procéder à une permutation des pneus tous les 12 000 km (7 500 miles) ou à un intervalle plus rapproché si une usure irrégulière se développe.

Lors de cette opération, vérifiez l'équilibrage des pneus et recherchez des traces d'usure irrégulière et de détérioration.

Lors de la permutation des pneus, vérifiez l'usure inégale et les dommages. L'usure anormale est habituellement causée par une pression de pneu incorrecte, un mauvais alignement des roues, des roues déséquilibrées, un freinage sévère ou des virages serrés. Recherchez les bosses ou les renflements dans la bande de roulement ou sur le flanc du pneu. Remplacez le pneu si vous constatez l'une de ces conditions. Remplacez le pneu si le tissu ou le cordon est visible. Après la permutation, assurez-vous que la pression des pneus avant et arrière est conforme aux spécifications et vérifiez que l'écrou de roue est bien serré (couple prescrit compris entre 14 et 16 kgf.m [101 et 116 lb.pi]).

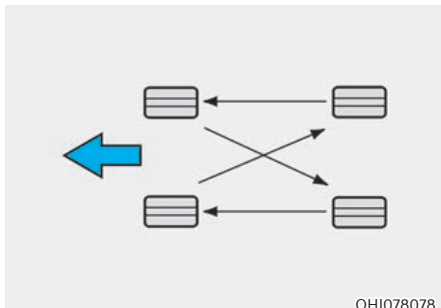

OHI078078

Vérifiez l'usure des plaquettes de frein lors de la permutation des pneus.

## Informations

L'extérieur et l'intérieur du pneu asymétrique se distinguent. Lors de la pose d'un pneu asymétrique, veillez à poser le côté marqué « outside » vers l'extérieur. Si le côté marqué "intérieur" est installé à l'extérieur, cela aura un effet négatif sur les performances du véhicule.

## AVERTISSEMENT

- N'utilisez pas la roue de secours compacte lors de la permutation des pneus.
- Ne mélangez en aucun cas les pneus à carcasse diagonale et les pneus à carcasse radiale. Cela peut entraîner des caractéristiques de maniabilité inhabituelles qui peuvent entraîner une perte de contrôle du véhicule et provoquer un accident.

## Parallélisme et équilibrage des pneus

Les roues de votre véhicule sont soigneusement alignées et équilibrées pour optimiser la durée de vie et les performances des pneus.

Dans la plupart des cas, vous n'aurez pas besoin d'aligner à nouveau vos roues. Toutefois, si vous remarquez une usure inhabituelle des pneus ou si votre véhicule tire dans un sens ou dans l'autre, il peut être nécessaire de réajuster la géométrie.

Si votre véhicule vibre sur une route lisse, un rééquilibrage des pneus peut être nécessaire.

### REMARQUE

**Des poids incorrects peuvent endommager les roues en aluminium de votre véhicule. N'utilisez que des poids de roues homologués.**

## Remplacement des pneus



Si le pneu est usé uniformément, un indicateur d'usure de la bande de roulement apparaîtra sous la forme d'une bande pleine sur la bande de roulement. Cela indique qu'il reste moins de 1,6 mm de bande de roulement sur le pneu. Remplacer le pneu lorsque cela se produit.

N'attendez pas que la barre apparaisse sur toute la bande de roulement pour remplacer le pneu.



### AVERTISSEMENT

**Pour réduire le risque de MORT ou de BLESSURES SÉRIEUSES :**

- Remplacer les pneus usés, présentant une usure inégale ou endommagés. Des pneus usés peuvent entraîner une perte d'efficacité de freinage, de contrôle de la direction et de traction.
- Remplacez **TOUJOURS** les pneus par des pneus de la même taille que chaque pneu fourni à l'origine avec ce véhicule. L'utilisation de pneus et de roues autres que les dimensions recommandées peut causer des caractéristiques de maniabilité inhabituelles, un mauvais contrôle du véhicule ou affecter négativement le système de freins antiblocage (ABS) de votre véhicule, entraînant un accident grave.
- Lorsque vous remplacez des pneus (ou des roues), il est recommandé de remplacer les deux pneus (ou les deux roues) avant ou arrière par paire. Le remplacement d'un seul pneu peut sérieusement affecter la tenue de route de votre véhicule.
- Les pneus se dégradent avec le temps, même lorsqu'ils ne sont pas utilisés. Quelle que soit la bande de roulement restante, Genesis recommande que les pneus soient remplacés après six (6) ans de service normal.
- La chaleur causée par des climats chauds ou des charges élevées fréquentes peut accélérer le processus de vieillissement. Le non-respect de cet avertissement peut entraîner une défaillance soudaine du pneu, ce qui peut entraîner une perte de contrôle du véhicule et entraîner un accident.

### **Remplacement de la roue de secours compacte (si équipée)**

Un pneu de secours compact a une durée de vie de bande de roulement plus courte qu'un pneu de taille normale. Remplacez-le lorsque vous pouvez voir les barres indicatrices d'usure de la bande de roulement sur le pneu. La roue de secours compacte de remplacement doit être de la même taille et de la même conception que celle fournie avec votre nouveau véhicule et doit être montée sur la même roue de secours compacte. Le pneu de secours compact n'est pas conçu pour être monté sur une roue de taille normale, et la roue de secours compacte n'est pas conçue pour monter un pneu de taille normale.



### **AVERTISSEMENT**

**Le pneu d'origine doit être réparé ou remplacé dès que possible pour éviter une défaillance de la roue de secours et une perte de contrôle du véhicule entraînant un accident. La roue de secours compacte est uniquement destinée aux urgences. Ne conduisez pas votre véhicule à plus de 80 km/h (50 mi/h) lorsque vous utilisez la roue de secours compacte.**

### **Remplacement des roues**

Si vous devez pour une raison quelconque remplacer les roues métalliques, utilisez des roues de diamètre, largeur de jante et déport équivalents.

### **Adhérence des pneus**

L'adhérence des pneus peut être réduite si vous roulez sur des pneus usés, des pneus mal gonflés ou sur une chaussée glissante. Les pneus doivent être remplacés lorsque les indicateurs d'usure de la bande de roulement apparaissent. Pour réduire les risques de perte de contrôle, ralentissez chaque fois qu'il pleut, qu'il neige ou qu'il y a de la glace sur la route.

### **Entretien des pneus**

En plus d'un bon gonflage, un bon alignement des roues aide à réduire l'usure des pneus. Si vous constatez qu'un pneu est usé de façon inégale, demandez à votre concessionnaire de vérifier l'alignement des roues.

Lorsque vous faites installer des pneus neufs, assurez-vous qu'ils sont équilibrés. Cela augmentera le confort de roulement du véhicule et la durée de vie des pneus. De plus, un rééquilibrage doit systématiquement être effectué si un pneu est retiré de la roue.

## Informations figurant sur le flanc des pneus

Ces informations indiquent et décrivent les caractéristiques fondamentales du pneu et indiquent également le numéro d'identification du pneu (TIN) pour la certification aux normes de sécurité. Le TIN peut être utilisé pour identifier le pneu en cas de rappel.

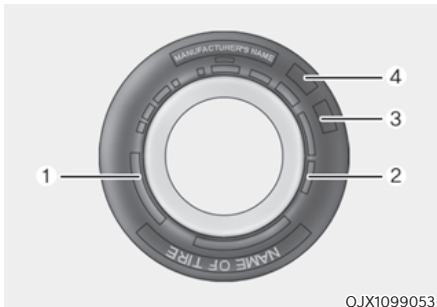

OJX1099053

### 1. Fabricant ou nom de marque

Le nom du fabricant ou la marque est indiqué à cet endroit du pneu.

### 2. Désignation de la taille des pneus

Le flanc d'un pneu est marqué d'une désignation de taille de pneu. Vous aurez besoin de cette information lorsque vous choisirez des pneus de remplacement pour votre voiture. Ce qui suit explique ce que signifient les lettres et les chiffres de la désignation de la taille du pneu.

Exemple de dimensions de pneu :

(Ces informations sont fournies à titre d'exemple et peuvent varier de celles de votre véhicule.)

#### **235/60R18 107W**

235 - Largeur du pneu en millimètres.

60 - Rapport d'aspect. La hauteur de section du pneu en pourcentage de sa largeur.

R - Code de construction du pneu (radial).

18 - Diamètre de jante en pouces.

107 - Indice de charge (code numérique correspondant à la charge maximale que le pneu peut supporter).

W - Indice de vitesse. Reportez-vous au tableau d'évaluation de la vitesse dans cette section pour plus d'informations.

#### **Dimensions de la roue**

Les roues sont également marquées avec des informations importantes dont vous avez besoin si jamais vous devez en remplacer une. Ce qui suit explique ce que signifient les lettres et les chiffres dans la désignation de la taille de roue.

Exemple de dimensions de roue :

#### **8,0J X 18**

8,0 - Largeur de jante en pouces.

J - Désignation du profil de jante.

18 - Diamètre de jante en pouces.

### Indices de vitesse des pneus

Le tableau ci-dessous énumère plusieurs des différentes cotes de vitesse actuellement utilisées pour les pneus de véhicules de tourisme. La cote de vitesse fait partie de la désignation de la taille du pneu sur le flanc du pneu. Ce symbole indique la vitesse maximale que le pneu peut supporter pour satisfaire aux exigences de sécurité.

Indice de vitesse	Vitesse maximale
S	180 km/h (112 mi/h)
T	190 km/h (118 mi/h)
H	210 km/h (130 mi/h)
V	240 km/h (149 mi/h)
W	270 km/h (168 mi/h)
Y	300 km/h (186 mi/h)

### 3. Vérification de la durée de vie des pneus (TIN : Numéro d'identification du pneu)

Tout pneu de plus de six ans, selon la date de fabrication (y compris la roue de secours), doit être remplacé par un pneu neuf. Vous pouvez trouver la date de fabrication sur le flanc du pneu (éventuellement à l'intérieur de la roue), affichant le code DOT. Le code DOT est une série de chiffres sur un pneu composée de chiffres et de lettres anglaises. La date de fabrication est désignée par les quatre derniers chiffres (caractères) du code DOT.

#### DOT : XXXX XXXX OOOO

La partie avant du DOT indique le numéro de code de l'usine, la taille des pneus et la sculpture de la bande de roulement, et les quatre derniers chiffres indiquent la semaine et l'année de fabrication.

Par exemple :

DOT XXXX XXXX 1523 signifie que le pneu a été produit au cours de la 15<sup>e</sup> semaine de 2023.

### 4. Pneu exclusif pour Genesis

Genesis recommande d'utiliser des pneus conçus spécialement pour les véhicules Genesis. Vous pouvez lire les lettres "GOE" (Genesis Original Equipment, équipement d'origine Genesis) sur le flanc du pneu.

### 5. Composition et matériau pour couches de pneumatiques

Le nombre de couches ou de plis de tissu caoutchouté dans le pneu. Les fabricants de pneus doivent également indiquer les matériaux contenus dans le pneu, notamment l'acier, le nylon, le polyester et d'autres matériaux. La lettre "R" signifie une construction en nappe radiale ; la lettre "D" signifie une construction en diagonale ou en biais ; et la lettre "B" signifie une construction en nappe à biais.

### 6. Pression de gonflage maximale admissible

Ce chiffre représente la pression d'air la plus élevée qui devrait être appliquée au pneu. Ne pas dépasser la pression de gonflage maximale admissible. Consultez l'étiquette d'information sur les pneus et le chargement pour connaître la pression de gonflage recommandée.

### 7. Capacité de charge maximale

Ce chiffre indique la charge maximale en kilogrammes et en livres que le pneu peut supporter. Ce chiffre indique la charge maximale en kilogrammes et en livres que le pneu peut supporter. Lorsque vous remplacez les pneus du véhicule, utilisez toujours un pneu ayant la même capacité de charge que le pneu installé en usine.



## 8. Classement uniforme de la qualité des pneus

Des indices de qualité sont disponibles sur le flanc des pneus, entre l'épaulement et la largeur de section maximale.

Par exemple :

TREADWEAR 200

TRACTION AA

TEMPERATURE A

### Indice d'usure de la bande de roulement

Le degré d'usure de la bande de roulement est une cote comparative basée sur le taux d'usure du pneu lorsqu'il est testé dans des conditions contrôlées sur un parcours d'essai gouvernemental spécifique. Par exemple, un pneu classé 150 s'usera une fois et demie (1½) ainsi qu'un pneu classé 100 sur le parcours gouvernemental.

Les performances relatives des pneus peuvent varier selon les conditions réelles d'utilisation et peuvent présenter un écart significatif par rapport à la norme, notamment du fait des habitudes de conduite, de l'entretien, du type de route et du climat.

Ces grades sont moulés sur les flancs des pneus de véhicules de tourisme. Les pneus disponibles de série ou en option sur votre véhicule peuvent varier en fonction de la pente.

### Traction - AA- A- B et C

Les indices d'adhérence, du plus élevé au plus bas, sont AA, A, B et C. Ces indices indiquent la capacité des pneus à s'arrêter sur une chaussée mouillée, mesurée dans des conditions contrôlées sur des surfaces d'essai en asphalté et en béton spécifiées par le gouvernement. Un pneu marqué C peut avoir une mauvaise adhérence.



### AVERTISSEMENT

**L'indice d'adhérence attribué à un pneu est basé sur un freinage en ligne droite et n'inclut pas les accélérations, les virages, l'aquaplaning ou des caractéristiques d'adhérence exceptionnelles.**

### Température - A, B & C

Les indices de température sont, dans l'ordre décroissant de performance, A, B et C. Ils indiquent la résistance d'un pneu à l'échauffement et sa capacité à dissiper la chaleur dans un environnement contrôlé en laboratoire.

Une température élevée prolongée peut entraîner la dégénérescence du matériau du pneu et réduire sa durée de vie, et une température excessive peut entraîner une défaillance soudaine du pneu. Les grades B et A représentent des niveaux de performance plus élevés sur la roue d'essai en laboratoire que le minimum requis par la loi.



## AVERTISSEMENT

La catégorie de température de ce pneu est établie pour un pneu qui est correctement gonflé et qui n'est pas surchargé. Une vitesse excessive, un sous-gonflage, un sur-gonflage ou une charge excessive, séparément ou en combinaison, peuvent causer une accumulation de chaleur et une défaillance soudaine possible des pneus. Vous pourriez perdre le contrôle du véhicule et provoquer un accident.

### Pneu à profil bas (si équipé)

Le rapport d'aspect est inférieur à 50 sur les Pneu à profil bas.

Comme les Pneu à profil bas sont optimisés pour la tenue de route et le freinage, leur flanc est un peu plus rigide qu'un pneu standard. De plus, les Pneu à profil bas ont tendance à être plus larges et, par conséquent, ont une plus grande surface de contact avec la surface de la route. Dans certains cas, ils peuvent générer plus de bruit sur la route que les pneus standard.



## ATTENTION

La paroi latérale d'un Pneu à profil bas est plus courte que celle d'un pneu normal. Ainsi, la roue et le Pneu à profil bas sont facilement endommagés. Suivez les instructions ci-dessous.

- Lorsque vous conduisez sur une route accidentée ou en dehors d'une route, veillez à ne pas endommager les pneus et les roues. Après la conduite, inspectez les pneus et les roues.
- Lorsque vous passez au-dessus d'un nid-de-poule, d'un dos d'âne, d'un trou d'homme ou d'un trottoir, conduisez lentement le véhicule afin de ne pas endommager les pneus et les roues.
- Lorsqu'il y a un impact sur un pneu, inspectez l'état du pneu. Vous pouvez également contacter un concessionnaire Genesis agréé.
- Inspecter l'état et la pression des pneus tous les 3 000 km (1 800 milles) pour prévenir tout dommage aux pneus.
- Il est difficile de reconnaître un pneu endommagé uniquement avec les yeux. Lorsqu'il y a un léger indice de dommage au pneu, vérifiez et remplacez le pneu pour prévenir les dommages causés par les fuites d'air.
- Lorsqu'un pneu est endommagé alors qu'il roule sur une route accidentée, hors route ou au-dessus d'obstacles, tels qu'un nid-de-poule, un trou d'homme ou une bordure de trottoir, votre garantie ne couvre pas les dommages.
- L'information sur le pneu est indiquée sur la paroi latérale du pneu.

## FUSIBLES

### ■ Type à lame



Normal



Grillé

### ■ Type à cartouche



Normal



Grillé

### ■ Type multi

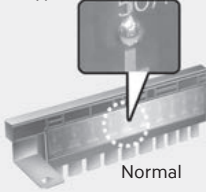

Normal

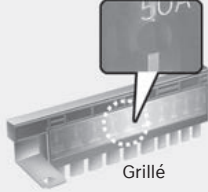

Grillé

### ■ Type Midi



Normal



Grillé

OCK077071

Le système électrique d'un véhicule est protégé contre les surcharges électriques par des fusibles.

Ce véhicule possède 5 panneaux de fusibles, l'un situé dans la traverse du panneau latéral du conducteur, l'autre dans le compartiment moteur.

Si l'un des feux, accessoires ou commandes de votre véhicule ne fonctionne pas, vérifiez le fusible de circuit approprié. Si un fusible a sauté, l'élément à l'intérieur du fusible sera fondu ou cassé.

Si le système électrique ne fonctionne pas, vérifiez d'abord le panneau de fusibles côté conducteur. Avant de remplacer un fusible grillé, coupez le moteur et tous les interrupteurs, puis débranchez le câble négatif de la batterie. Remplacez toujours un fusible grillé par un fusible de même calibre.

Si le fusible de remplacement saute, cela indique un problème électrique. Évitez d'utiliser le système qui a été impliqué. Nous vous conseillons de consulter immédiatement un concessionnaire Genesis agréé.



## AVERTISSEMENT

**Remplacez toujours un fusible par un autre de même calibre.**

- Un fusible de calibre supérieur pourrait entraîner des dommages et un départ de feu.
- N'installez pas de fil ou de papier d'aluminium au lieu d'un fusible approprié, même à titre de réparation temporaire. Cela pourrait endommager considérablement le câblage et causer un incendie.

## REMARQUE

**N'utilisez pas de tournevis ou tout autre objet métallique pour retirer un fusible. Vous pourriez provoquer un court-circuit et endommager le système.**

## Remplacement des fusibles du tableau de bord

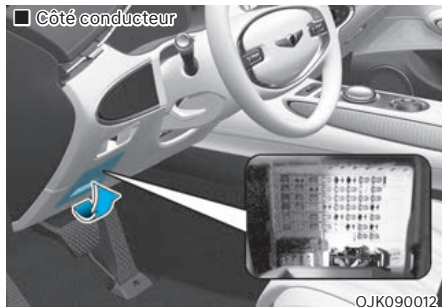

1. Coupez le moteur du véhicule.
2. Éteignez tous les autres interrupteurs.
3. Ouvrez le couvercle du panneau de fusibles.
4. Reportez-vous à l'étiquette à l'intérieur du couvercle du panneau de fusibles pour localiser l'emplacement suspect du fusible.

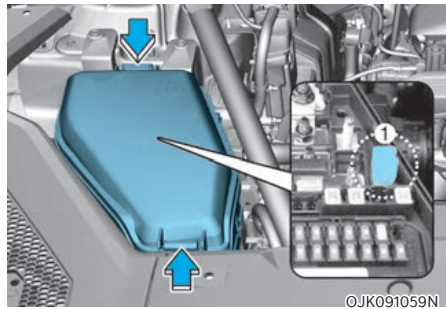

5. Sortez le fusible à vérifier. Utilisez l'outil de démontage (1) fourni dans le panneau des fusibles du compartiment moteur.
6. Vérifiez le fusible et remplacez-le s'il a fondu. Des fusibles de rechange sont fournis dans les tableaux de bord (ou dans le tableau de fusibles du compartiment moteur).
7. Installez un fusible de même calibre et assurez-vous qu'il est bien en place. Si la fixation n'est pas ajustée, nous vous conseillons de consulter un concessionnaire Genesis agréé.

En cas d'urgence, si vous n'avez pas de fusible de rechange, utilisez un fusible de même calibre provenant d'un circuit dont vous n'avez peut-être pas besoin pour faire fonctionner le véhicule, comme le fusible de l'allume-cigare.

Si les phares ou d'autres composants électriques ne fonctionnent pas et que les fusibles ne sont pas endommagés, vérifiez le tableau des fusibles dans le compartiment moteur. Si un fusible est grillé, il doit être remplacé par un fusible de même calibre.

## Remplacement de fusibles du panneau du compartiment moteur

### Fusible à lame / Fusible à cartouche

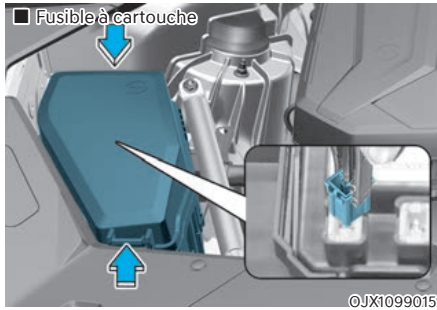
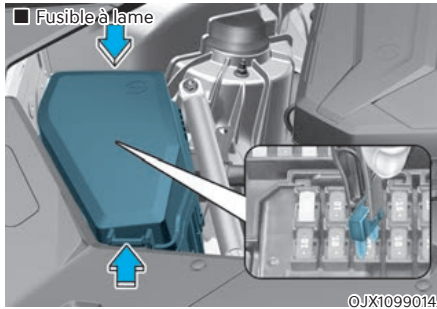

1. Coupez le moteur du véhicule.
2. Éteignez tous les autres interrupteurs.
3. Retirez le couvercle du panneau de fusibles en appuyant sur le robinet et en tirant vers le haut.
4. Vérifiez le fusible et remplacez-le s'il a fondu. Pour extraire ou insérer un fusible, utiliser la pince à fusibles qui se trouve dans le panneau de fusibles du compartiment moteur.
5. Installez un fusible de même calibre et assurez-vous qu'il est bien en place. Si la fixation n'est pas ajustée, nous vous conseillons de consulter un concessionnaire Genesis agréé.

### REMARQUE

Après la vérification du panneau de fusible du compartiment moteur, reposer convenablement le couvercle du panneau de fusible. Vous entendrez peut-être un dé clic si le couvercle est solidement verrouillé. S'il n'est pas solidement verrouillé, une panne électrique peut survenir par contact avec l'eau.

### Fusible autoréarmable/fusible midi

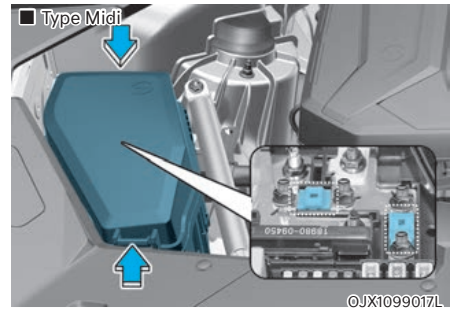
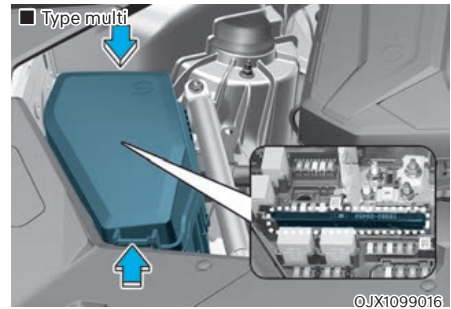

Si le fusible grillé est un fusible autoréarmable ou midi, nous vous conseillons de consulter un concessionnaire Genesis agréé.

## Description du panneau de fusibles/relais

### Panneau de fusibles du tableau de bord



OJK090014

A l'intérieur du couvercle du boîtier de fusibles/relais, vous trouverez l'étiquette du fusible/relais décrivant les noms des fusibles/relais et leur calibre.

## i Informations

Toutes les descriptions des tableaux de fusibles contenues dans ce manuel ne s'appliquent pas nécessairement à votre véhicule ; les informations sont exactes au moment de l'impression. Lorsque vous inspectez la boîte à fusibles de votre véhicule, reportez-vous à l'étiquette de la boîte à fusibles.

91990-AR030

USE THE DESIGNATED FUSE ONLY  
USE SOLO LOS FUSIBLES ESPECIFICADOS  
используйте только предназначенные предохранители  
استخدم الفيوز ذو القياس المناسب  
请使用指定的保险丝

9 MODULE 10A				11 MODULE 10A			12 MODULE 10A	3 A/C 10A
IND 10A	10 E-SHIFTER 10A			SPARE 15A	10 MODULE 10A	7 MODULE 10A	MULTI MEDIA 25A	13 MODULE 10A
CLUSTER 10A	12 IBU 10A	2 PASS 15A		3 PRESAFETY SEAT BELT 15A	8 MODULE 10A	5 MODULE 10A	E-CALL 10A	3 MODULE 10A
LH 25A	13 DRV 25A	2 PASS 25A			1 10A	1 E-SHIFTER 10A	4 MODULE 10A	
2DRV 25A	1PASS 25A	DRV 15A		POWER HANDLE 15A		1 IBU 10A		14 MODULE 10A
					20A		SPARE 10A	
							6 MODULE 10A	BRAKE SWITCH 10A

OJK092042L

## Panneau de fusibles du tableau de bord









Nom du fusible	Symbole	Calibre du fusible	Circuit protégé
MODULE9	<sup>9</sup> MODULE	10 A	Lampe de console au pavillon, AMP, Module de siège électrique du conducteur, Convertisseur CC-CC basse tension (AMP), Miroir électrochromique, Module de siège électrique du passager, Connecteur de liaison de données, Unité DVRS, Contrôleur de climatisation avant, Chargeur sans fil pour téléphone, Panneau de commande climatisation arrière, unité principale A/V et navigation, module de commande climatisation, module E-Call MTS, module de commande de réchauffeur de siège arrière, module de commande de ventilation de siège arrière, dispositif de reconnaissance d'empreinte digitale,
MODULE11	<sup>11</sup> MODULE	10 A	Éclairage principal gauche/droit, contacteur de dysfonctionnement, inverseur de climatisation, ECU de stationnement ADAS, sortie d'inverseur de climatisation, bloc de jonction arrière (relais d'essuie-glace arrière)
MODULE12	<sup>12</sup> MODULE	10 A	IAU, IBU
A/C3	<sup>3</sup> A/C	10 A	Bloc de jonction E/R SUB (RLY.2/3/5/7/10), Capteur de température intérieure, module de commande climatisation, Contrôleur climatisation arrière, Contrôleur climatisation avant
A/BAG IND	<sup>IND</sup> 	10 A	Combiné d'instruments, éclairage de console de toit
E-SHIFTER2	<sup>2</sup> E-SHIFTER	10 A	Sélecteur de levier de changement de vitesse ATM électronique
MODULE10	<sup>10</sup> MODULE	10 A	Bloc de jonction ICU (ESU)
MODULE7	<sup>7</sup> MODULE	10 A	Module de porte du conducteur, IBU, contacteur multifonction, IAU [G4KR / G6DS] Contacteur de feu stop
MULTI MEDIA	<sup>1</sup> MULTI MEDIA	25 A	[Avec ISG] Convertisseur CC-CC basse tension [Sans ISG] A/V et unité principale de navigation

## Panneau de fusibles du tableau de bord





Nom du fusible	Symbole	Calibre du fusible	Circuit protégé
MODULE13	<sup>13</sup> MODULE	10 A	Affichage tête haute, Combiné d'instruments, Témoin de sécurité, Module de commande de climatisation, Contrôleur de climatisation avant/arrière, Contacteur de planche de bord, Clavier A/V et de navigation, Commutateur de console avant, Dispositif de reconnaissance d'empreintes digitales, Unité DVRS, Lampe d'ambiance de garniture droite, Unité de lampe d'ambiance, Lampe d'ambiance de console, Lampe de mode de porte avant/arrière, Bloc de jonction ICU (ESU).
CLUSTER	CLUSTER	10 A	Bloc d'instruments, Affichage tête haute
IBU2	<sup>2</sup> IBU	10 A	IBU
AIR BAG2	<sup>2</sup> 	15 A	Module de commande SRS
PRESAFETY SEAT BELT3	<sup>3</sup> PRESAFETY SEAT BELT	10 A	Unité de la ceinture de sécurité à prétensionneur
MODULE8	<sup>8</sup> MODULE	10 A	Radar de coin arrière G/D, Unité ECS, Module de commande ELSD, Module de commande de dosage, ECU Conduite ADAS, ECU Parking ADAS, Caméra frontale, Commutateur de console avant, Unité de réglage d'inclinaison et de hauteur du volant, Module de commande EMC
MODULE5	<sup>5</sup> MODULE	10 A	Capteur UIP, capteur de pluie
E-CALL	E-CALL	10 A	Module MTS E-Call
MODULE3	<sup>3</sup> MODULE	10 A	Ressort d'horloge, Unité de réglage d'inclinaison et de hauteur du volant, Module d'air actif gauche/droit, Contacteur de dysfonctionnement, Capteur d'alerte d'occupant arrière (ROA) [SANS ISG] Radar de coin avant/arrière G/D, Chargeur sans fil pour téléphone intelligent, Clavier de console avant



### Panneau de fusibles du tableau de bord

Nom du fusible	Symbole	Calibre du fusible	Circuit protégé
P/WINDOW LH		30 A	Module de vitre électrique arrière gauche, module de vitre électrique avant gauche
P/SEAT		10 A	Unité de soutien lombaire de siège du conducteur/passager
P/SEAT PASS2	<sup>2</sup> 	25 A	Module de siège à commande électrique passager Interrupteur de siège à commande électrique passager
AIR BAG 1	<sup>1</sup> 	15 A	Module de commande SRS
E-SHIFTER1	<sup>1</sup> 	10 A	Sélecteur de levier de changement de vitesse ATM électronique
MODULE4	<sup>4</sup> 	10 A	Connecteur de liaison de données, Commutateur du siège électrique du passager, Unité de hayon électrique, Module du siège électrique du conducteur, Commutateur du siège électrique du conducteur, Unité de soutien lombaire du conducteur, Module du siège électrique du passager, Rétroviseur électrique passager/conducteur, Module de porte du conducteur
SUN ROOF1	<sup>1</sup> 	25 A	Unité de commande de toit ouvrant (principale)
P/SEAT DRV1	<sup>1</sup> 	25 A	[Avec IMS] Module de siège électrique du conducteur [Sans IMS] Interrupteur de siège électrique du conducteur
ECS	<b>ECS</b>	15 A	Unité ECS
POWER HANDLE	<b>POWER HANDLE</b>	15 A	Module de réglage d'inclinaison et en hauteur du volant
IBU1	<sup>1</sup> <b>IBU</b>	10 A	IAU, IBU, unité BLE, poignée extérieure de porte du conducteur/passager

## Panneau de fusibles du tableau de bord

Nom du fusible	Symbole	Calibre du fusible	Circuit protégé
MODULE14	<sup>14</sup> MODULE	10 A	[Avec ISG] Radar de coin avant G/D, Radar de coin arrière G/D, Affichage tête haute, chargeur sans fil pour téléphone, Combiné d'instruments, contrôleur de climatisation avant, Clavier de la console avant, panneau de commande climatisation arrière
P/SEAT DRV2	<sup>2</sup> DRV 	25 A	[Avec IMS] Module de siège électrique du conducteur [Sans IMS] Interrupteur de siège électrique du conducteur
P/SEAT PASS1	<sup>1</sup> PASS 	25 A	[Avec walk-in] Module de siège électrique du passager [Sans walk-in] Module de siège électrique du passager
S/HEATER DRV	DRV 	15 A	Module de siège électrique du conducteur
S/HEATER PASS1	<sup>1</sup> PASS 	25 A	Module de siège à commande électrique passager
DOOR LOCK		20 A	Relais de verrouillage centralisé, relais de déverrouillage centralisé
MODULE 6	<sup>6</sup> MODULE	10 A	Unité DVRS, éclairage d'accoudoir, IBU, convertisseur CC-CC basse tension, sélecteur de levier de changement de vitesse ATM électronique, chargeur USB arrière, Module E-call MTS, IAU, AMP, bloc de jonction secondaire E/R (RLY.6/9) [SANS ISG] Clavier de console avant, A/V et Unité de navigation, ECU Parking ADAS
BRAKE SWITCH	<b>BRAKE SWITCH</b>	10 A	Contacteur de feu de stop, IBU

## Panneau de fusibles du compartiment moteur (bloc de jonction du compartiment moteur)

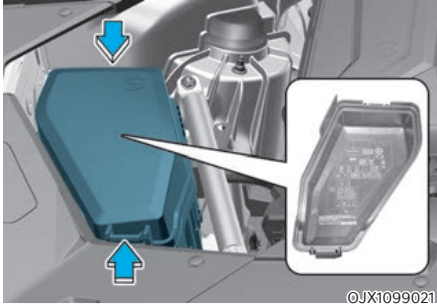

©JX1099021

A l'intérieur du couvercle du boîtier de fusibles/relais, vous trouverez l'étiquette du fusible/relais décrivant les noms des fusibles/relais et leur calibre.





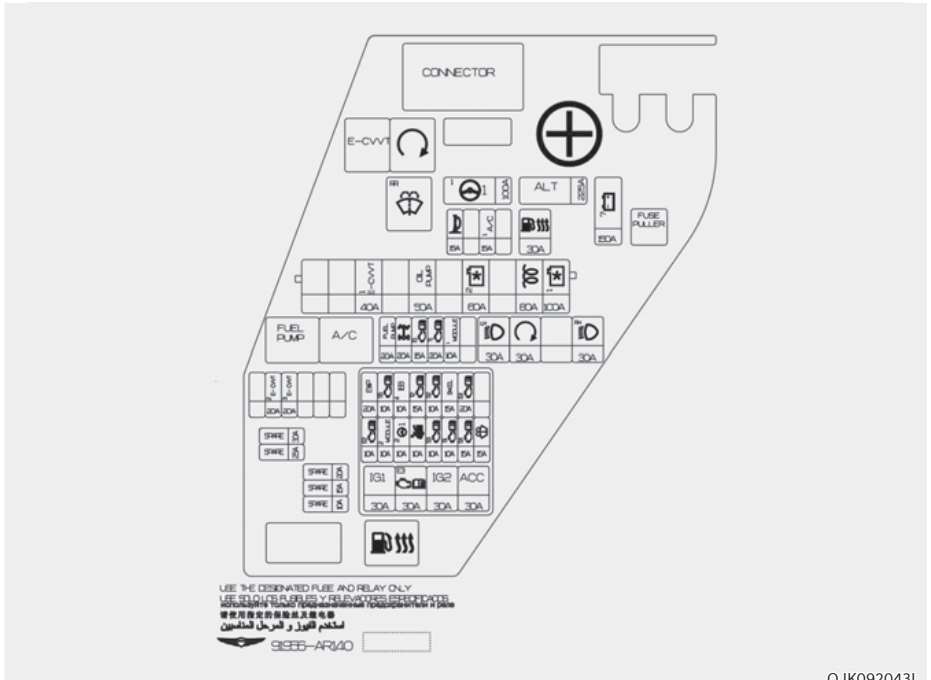





## **i** Informations

Toutes les descriptions des tableaux de fusibles contenues dans ce manuel ne s'appliquent pas nécessairement à votre véhicule ; les informations sont exactes au moment de l'impression. Lorsque vous inspectez le panneau de fusibles de votre véhicule, reportez-vous à l'étiquette du panneau de fusibles.











OJK092043L

## Panneau de fusibles du compartiment moteur (bloc de jonction du compartiment moteur)







Type	Nom du fusible	Symbole	Calibre du fusible	Circuit protégé
MIDI	MDPS1 <sup>*1</sup>		100 A	Unité du moteur de direction assistée électrique
	ALT	<b>ALT</b>	225 A	Alternateur
	B+7		150 A	Bloc de jonction secondaire E/R [droit]
MULTI	E-CVVT1	<sup>1</sup> 	40 A	Relais E-CVVT (RLY.1)
	OIL PUMP		50 A	Pompe à huile électronique
	COOLING FAN2	<sup>2</sup> 	60 A	Moteur de ventilateur de refroidissement
	GLOW		80 A	Unité de préchauffage
	COOLING FAN1	<sup>1</sup> 	100 A	Moteur de ventilateur de refroidissement
SB	HEAD LAMP LH	<sup>LH</sup> 	30 A	Phare gauche
	START		30 A	Relais de démarrage (RLY.2)
	HEAD LAMP RH	<sup>RH</sup> 	30 A	Phare droit
	FUEL HEATER		30 A	[D4HF] Relais de réchauffeur de carburant (RLY.6)

\*1: MDPS (direction assistée entraînée par moteur) équivaut à EPS (direction assistée électrique)

Panneau de fusibles du compartiment moteur (bloc de jonction du compartiment moteur)







Type	Nom du fusible	Symbole	Calibre du fusible	Circuit protégé
MICRO	FUEL PUMP		20 A	Relais de pompe à carburant (RLY.4)
	AWD		20 A	ECU AWD
	ECU 1		15 A	ECM
	TCU1		20 A	TCM
	MODULE 1		10 A	Électrovanne d'ECM gauche/droite
	HORN		15 A	Bloc PCB (Relais d'avertisseur)
	A/C1		15 A	Relais de climatisation (RLY.5)
	E-CVVT2		20 A	[G4KR] ECM
	E-CVVT3		20 A	[G4KR] ECM

## Panneau de fusibles du compartiment moteur (bloc de jonction du compartiment moteur)

Nom du fusible	Symbole	Calibre du fusible	Circuit protégé
IG1	<b>IG1</b>	30 A	Relais IG1
ECU3	<sup>E3</sup> 	30 A	Relais de commande du moteur
IG2	<b>IG2</b>	30 A	Relais IG2
ACC	<b>ACC</b>	30 A	Relais ACC
ECU2	<sup>E2</sup> 	10 A	ECM
MODULE2	<sup>2</sup> MODULE	10 A	Radar avant, Radar de coin avant G/D, ECU AWS
MDPS2 <sup>*1</sup>	<sup>2</sup>  1	10 A	Unité du moteur de direction assistée électrique
ACTIVE HOOD		10 A	Unité de contrôle de capot actif
SENSOR3	<sup>S3</sup> 	10 A	[G4KR] Capteur d'oxygène (haut/bas), bloc de jonction secondaire E/R (RLY.4) [D4HF] Contrôle de chauffage PTC, actionneur électronique VGT, électrovanne de pompe à huile, vanne de dérivation de refroidisseur EGR haute pression, Sous-bloc de jonction E/R (RLY.4)
SENSOR1	<sup>S1</sup> 	10 A	[G4KR] Injecteur n° 1~n° 4, Bloc de jonction E/R (RLY.4) [G6DS] Injecteur n° 1~n° 6 (MPI), Bloc de jonction E/R (RLY.4) [D4HF] Soupape de commande de pression dans la rampe, bloc de jonction E/R (RLY.4/RLY.6)

\*1: MDPS (direction assistée entraînée par moteur) équivaut à EPS (direction assistée électrique)





**Panneau de fusibles du compartiment moteur (bloc de jonction du compartiment moteur)**

Nom du fusible	Symbole	Calibre du fusible	Circuit protégé
SENSOR4		15 A	Moteur de ventilateur de refroidissement, [D4HF] Pompe à carburant haute pression
WASHER		15 A	Relais lave-glaces, Bloc de jonction E/R (RLY.3)
EWP	<b>EWP</b>	20 A	Pompe à eau électronique
SENSOR5		10 A	Réchauffeur de carburant diesel, unité de préchauffage
IEB4	<sup>4</sup> <b>IEB</b>	10 A	Unité IEB
TCU2		15 A	Relais P/N, TCM, pompe à huile électronique
SENSOR2		10 A	[G4KR] Bloc de jonction E/R (RLY.5), soupape de commande d'huile (échappement), électrovanne de pompe à huile, électrovanne de commande de purge, Électrovanne de commande de purge RCV [G6DS] Bloc de jonction E/R (RLY.5), électrovanne de commande RCV n°1/2, électrovanne de commande de purge, électrovanne de pompe à huile, Capteur d'oxygène 1 ~ 4, vanne de commande d'huile 1 ~ 4 [D4HF] Bloc de jonction E/R (RLY.5), capteur PM (matières particulaires), capteur Lambda haut/bas, capteur de niveau d'huile, Contacteur de feu stop, Thermostat électronique, Pompe à eau électronique
IGN COIL	<b>IGN COIL</b>	15 A	[G4KR] Bobine d'allumage n° 1~n° 4 [G6D8] Bobine d'allumage n° 1~n° 6
ECU4		20 A	ECM









**Panneau de fusibles du compartiment moteur (bloc de jonction secondaire du compartiment moteur) (LHD)**

Type	Nom du fusible	Symbole	Calibre du fusible	Circuit protégé
SB	PTC HEATER1	<sup>1</sup> PTC HEATER	30 A	[D4HF] Relais de chauffage PTC 1 (RLY.4)
	PTC HEATER2	<sup>2</sup> PTC HEATER	30 A	[D4HF] Relais de chauffage PTC 2 (RLY.3)
	PTC HEATER3	<sup>3</sup> PTC HEATER	30 A	[D4HF] Relais de chauffage PTC 3 (RLY.2)
	INVERTER	INVERTER	30 A	Inverseur CA
	WIPER FRT	<sup>FRT</sup> 	30 A	Moteur d'essuie-glace
	IEB 3	<sup>3</sup> IEB	40 A	Unité IEB
	POWER OUTLET 1	<sup>1</sup> POWER OUTLET	40 A	Relais de prise de courant 1 (RLY.6)
	REAR HEATED		40 A	Relais de chauffage arrière (RLY.7)
	IEB 1	<sup>1</sup> IEB	60 A	Unité IEB
	IEB 2	<sup>2</sup> IEB	60 A	Unité IEB
	BLOWER		40 A	Relais de soufflante (RLY.10)
MICRO	BURGLAR ALARM HORN		15 A	Relais de l'avertisseur de l'alarme antivol (RLY.8)
	POWER OUTLET 2	<sup>2</sup> POWER OUTLET	20 A	Prise électrique de compartiment bagages
	A/C 2	<sup>2</sup> A/C	10 A	Module de commande A/C
	REAR HEATED		10 A	Dispositif de commande climatisation avant
	POWER OUTLET 3	<sup>3</sup> POWER OUTLET	20 A	Prise électrique avant

**Panneau de fusibles du compartiment moteur (bloc de jonction secondaire du compartiment moteur) (RHD)**

Type	Nom du fusible	Symbole	Calibre du fusible	Circuit protégé
SB	PTC HEATER1	<sup>1</sup> PTC HEATER	30 A	[D4HF] Relais de chauffage PTC 1 (RLY.4)
	PTC HEATER2	<sup>2</sup> PTC HEATER	30 A	[D4HF] Relais de chauffage PTC 2 (RLY.5)
	PTC HEATER3	<sup>3</sup> PTC HEATER	30 A	[D4HF] Relais de chauffage PTC 3 (RLY.2)
	POWER OUTLET	POWER OUTLET	40 A	Relais de prise de courant (RLY.9)
	WIPER FRT	 FRT	30 A	Moteur d'essuie-glace
	INVERTER	INVERTER	30 A	Inverseur CA
	IEB 3	<sup>3</sup> IEB	40 A	Unité IEB
	REAR HEATED		40 A	Relais de chauffage arrière (RLY.11)
	IEB 1	<sup>1</sup> IEB	60 A	Unité IEB
	IEB 2	<sup>2</sup> IEB	60 A	Unité IEB
	BLOWER		40 A	Relais de soufflante (RLY.7)
MICRO	A/C 2	<sup>2</sup> A/C	10 A	Module de commande A/C
	POWER OUTLET 3	<sup>2</sup> POWER OUTLET	20 A	Prise électrique avant
	POWER OUTLET 2	<sup>3</sup> POWER OUTLET	20 A	Prise électrique de compartiment bagages
	REAR HEATED		10 A	Dispositif de commande climatisation avant
	BURGLAR ALARM HORN		15 A	Relais de l'avertisseur de l'alarme antivol (RLY.4)

## Compartiment à bagages (bloc de jonction secondaire arrière)

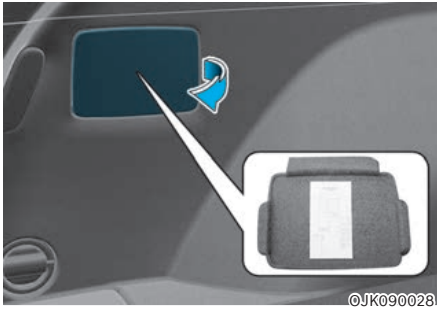

A l'intérieur du couvercle du boîtier de fusibles/relais, vous trouverez l'étiquette du fusible/relais décrivant les noms des fusibles/relais et leur calibre.





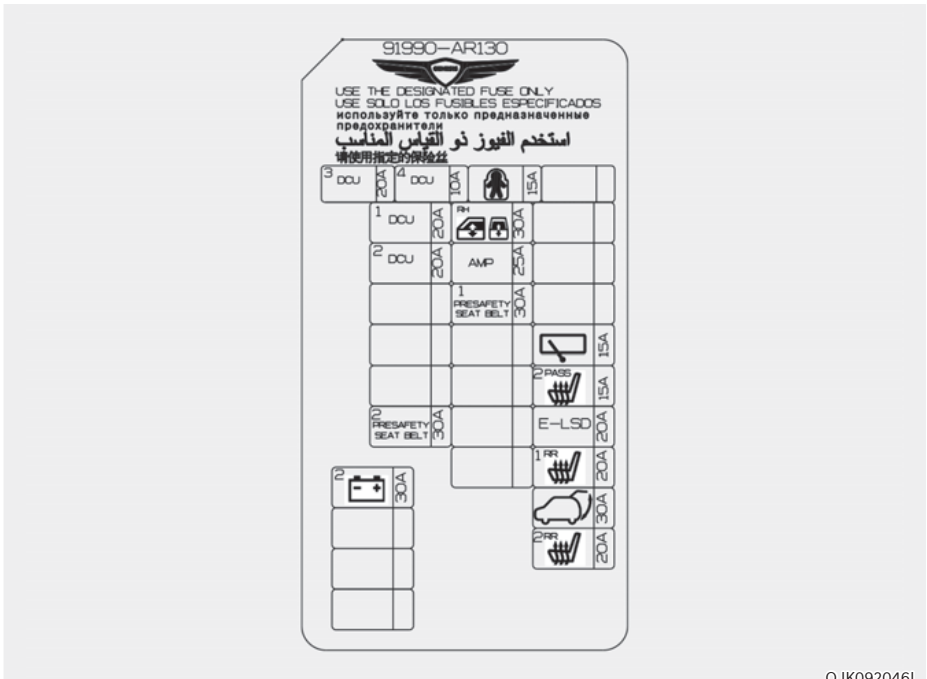



## **i** Informations

Toutes les descriptions des tableaux de fusibles contenues dans ce manuel ne s'appliquent pas nécessairement à votre véhicule ; les informations sont exactes au moment de l'impression. Lorsque vous inspectez le panneau de fusibles de votre véhicule, reportez-vous à l'étiquette du panneau de fusibles.



OJK092046L

## Compartiment à bagages (bloc de jonction secondaire arrière)

Nom du fusible	Symbole	Calibre du fusible	Circuit protégé
B+2	<sup>2</sup> 	30 A	Bloc de jonction ICU (IPS2, IPS5, IPS6, Fusible - F22, F29, F30, F38, F47)
DCU3	<sup>3</sup> DCU	20 A	Module de commande de dosage
DCU4	<sup>4</sup> DCU	10 A	Capteur NOX (FRT), capteur NOX (RR)
CHILD LOCK		15 A	Relais de verrouillage/déverrouillage de la sécurité enfants
DCU1	<sup>1</sup> DCU	20 A	Module de commande de dosage
P/WINDOW RH	<sup>RH</sup> 	30 A	Module de vitre électrique arrière droite, module de vitre électrique côté passager/conducteur
DCU2	<sup>2</sup> DCU	20 A	Module de commande de dosage
AMP	AMP	25 A	[W/O ISG] AMP Convertisseur CC-CC bas [Avec ISG] (AMP)
PRESAFETY SEAT BELT1	<sup>1</sup> PRESAFETY SEAT BELT	30 A	Unité de la ceinture de sécurité à prétensionneur
WIPER RR		15 A	Relais d'essuie-glace arrière, Moteur d'essuie-glace arrière
S/HEATER PASS2	<sup>2</sup> PASS 	15 A	Module de siège à commande électrique passager
PRESAFETY SEAT BELT2	<sup>2</sup> PRESAFETY SEAT BELT	30 A	Unité de la ceinture de sécurité à prétensionneur
ELSD	E-LSD	20 A	Module de commande ELSP
S/HEATER RR1	<sup>1</sup> RR 	20 A	Module de commande de siège à ventilation d'air arrière, module de commande de chauffage de siège arrière
POWER T/GATE		30 A	Hayon à commande électrique
S/HEATER RR2	<sup>2</sup> RR 	20 A	Module de commande de siège à ventilation d'air arrière, module de commande de chauffage de siège arrière

## Compartiment à bagages (bloc de jonction de batterie)

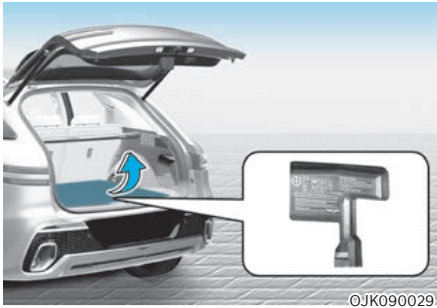

©JK090029

A l'intérieur du couvercle du boîtier de fusibles/relais, vous trouverez l'étiquette du fusible/relais décrivant les noms des fusibles/relais et leur calibre.

## **i** Informations

Toutes les descriptions des tableaux de fusibles contenues dans ce manuel ne s'appliquent pas nécessairement à votre véhicule ; les informations sont exactes au moment de l'impression. Lorsque vous inspectez le panneau de fusibles de votre véhicule, reportez-vous à l'étiquette du panneau de fusibles.

+	AMS	TRAILER	B+	B
	5A	50A	50A	50A
	B+	B+	B+	B+
	25A	50A	50A	50A

91956-AR300







시정만 유조선 사용하세요  
USE THE DESIGNATED FUSE ONLY  
USE SOLO LOS FUSIBLES ESPECIFICADOS  
используйте только предназначенные предохранители  
استخدم الفيوز ذو القياس المناسب  
请使用指定的保险丝

점프 시동 상세 방법은 차량 취급설명서를 참조해 주십시오.  
For the details about jump start, refer to the owner's manual.  
Para más información acerca del arranque con otras de puente consulte el manual del propietario

См. руководство пользователя для дополнительной информации о запуске двигателя от внешнего источника.  
المعلومات عن طريقة التشغيل بواسطة كابل محرك مع بطارية خارجية ارجع دليل المستخدم  
发动机短接起动的详细方法请参照车辆配备的车主手册相关内容。

OJK092019L

## Compartiment à bagages (bloc de jonction de batterie)

Nom du fusible	Symbole	Calibre du fusible	Circuit protégé
TRAILER		50 A	Connecteur de remorque
B+4	<sup>4</sup> 	50 A	Bloc de jonction ICU (Fusible - F27, F31, F45)
B+1	<sup>1</sup> 	50 A	Bloc de jonction ICU (relais de verrouillage de charge à long terme, Relais de verrouillage de charge à court terme, IPS1, IPS3, IPS4, IPS7, Fusible - F50)
B+3	<sup>3</sup> 	50 A	Bloc de jonction ICU (Fusible - F25, F26, F33, F34, F35) F36, F41, F42, F43, F44)
B+5	<sup>5</sup> 	125 A	Bloc de jonction secondaire E/R [gauche] (B+) Bloc de jonction E/R [droit] (B+)
B+6	<sup>6</sup> 	100 A	Bloc de jonction arrière (relais DCU, fusible - S1, F3, F6, F9, F12, F16, F19, F20, F22, F24, F25, F26)
AMS	<b>AMS</b>	10 A	Capteur de batterie

## AMPOULES D'ÉCLAIRAGE

Consultez un concessionnaire Genesis agréé pour remplacer la majorité des ampoules du véhicule. Il est difficile de remplacer les ampoules électriques du véhicule parce que les autres pièces du véhicule doivent être enlevées avant que vous puissiez vous rendre à l'ampoule. C'est particulièrement vrai pour le démontage de l'ensemble projecteur pour se rendre jusqu'à l'ampoule ou les ampoules.

Le retrait et la remise en place du bloc optique peuvent endommager le véhicule.



### AVERTISSEMENT

- Avant de travailler sur un feu, appuyez sur le frein au pied, sélectionnez le mode P (stationnement), serrez le frein de stationnement, mettez le contacteur de démarrage/d'arrêt du moteur sur OFF et emportez la clé avec vous lorsque vous quittez le véhicule afin d'éviter tout mouvement brusque du véhicule et tout choc électrique éventuel.
- Sachez que les ampoules peuvent être chaudes et vous brûler les doigts.

### REMARQUE

Assurez-vous de remplacer l'ampoule grillée par une ampoule de même puissance. Sinon, cela pourrait endommager le fusible ou le système de câblage électrique.

### REMARQUE

Pour éviter tout dommage, ne nettoyez pas la lentille du phare avec des solvants chimiques ou des détergents puissants.



### Informations - Déshumidificateur (si équipé)

Ce véhicule possède un déshumidificateur pour réduire la formation de buée dans les phares provoquée par l'humidité. Le déshydratant est un produit consommable et ses performances peuvent changer selon la période d'utilisation ou l'environnement. Si la formation de buée dans le phare en raison de l'humidité se maintient pendant une longue période, nous vous conseillons de consulter un concessionnaire agréé Genesis.



### Informations

Les lentilles des phares et des feux arrière peuvent sembler givrées si le véhicule est lavé après avoir roulé ou si le véhicule roule de nuit par temps de pluie. Cette condition est causée par la différence de température entre l'intérieur et l'extérieur du phare, et n'indique pas un problème sur le véhicule. Lorsque l'humidité se condense dans le phare, elle disparaît après avoir roulé avec le phare allumé. Le niveau amovible peut varier en fonction de la taille du phare, de sa position et des conditions environnantes. Toutefois, si l'humidité n'est pas évacuée, nous vous conseillons de faire inspecter le véhicule par un concessionnaire Genesis agréé.

### **i** Informations

- Une lampe qui fonctionne normalement peut clignoter momentanément pour stabiliser le système de commande électrique du véhicule. Cependant, si la lampe s'éteint après avoir scintillé ou continue à clignoter, nous vous recommandons de faire vérifier le système par un revendeur Genesis agréé.
- Le feu de position peut ne pas s'allumer lorsque l'interrupteur du feu de position est allumé, mais le feu de position et l'interrupteur du projecteur peuvent s'allumer lorsque l'interrupteur du projecteur est allumé. Cela peut être dû à une panne de réseau ou à un dysfonctionnement du système de commande électrique du véhicule. Dans ce cas, nous vous conseillons de faire inspecter le système par un concessionnaire Genesis agréé.

### **i** Informations

Faites régler l'orientation des phares par un concessionnaire Genesis agréé après un accident ou après avoir reposé l'ensemble de phares.

### **i** Informations

Changement de sens de circulation (pour l'Europe)

La répartition des feux de croisement est asymétrique. Si vous vous rendez dans un pays dans lequel le sens de circulation est inversé, cette partie asymétrique éblouit le conducteur du véhicule en sens inverse. Pour éviter l'éblouissement, la réglementation CEE préconise plusieurs solutions techniques (par exemple, le système de changement automatique, la feuille adhésive, le réglage vers le bas). Ces phares sont conçus pour ne pas éblouir les conducteurs venant en sens inverse. Ainsi, vous n'avez pas besoin de changer vos phares dans un pays où le sens de circulation est opposé.



## Remplacement des phares, des feux de position, des clignotants et des feux diurnes

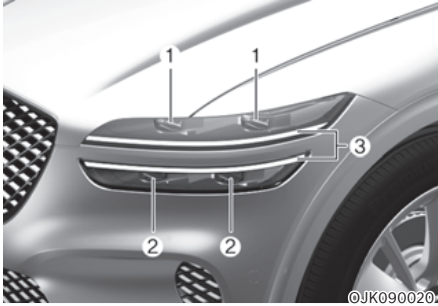

- (1) Phares (feux de croisement)
- (2) Phares (Assistant feu de route/feu de croisement)
- (3) Feux de position/feux diurnes/clignotants

Si l'ampoule LED ne fonctionne pas, dans ce cas, nous vous recommandons de faire inspecter le système par un concessionnaire Genesis agréé.

Les lampes LED ne peuvent pas être remplacées comme une seule unité car il s'agit d'une unité intégrée. Les lampes LED doivent être remplacées par l'appareil.

Un technicien qualifié devrait vérifier ou réparer la lampe à DEL, car elle pourrait endommager les pièces connexes du véhicule.

## Orientation des phares (Pour l'Europe)

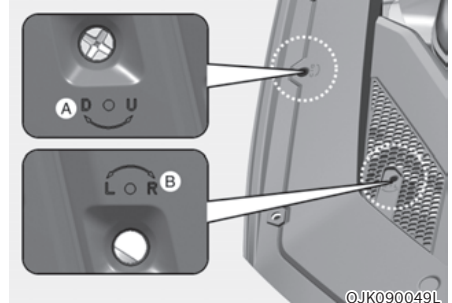

[A] : réglage vertical des feux de croisement et des feux de route

[B] : réglage horizontal des feux de croisement et des feux de route

1. Gonflez les pneus à la pression indiquée et retirez toute charge du véhicule, à l'exception du conducteur, de la roue de secours et des outils.
2. Le véhicule doit se trouver sur un terrain plat.
3. Tracez sur l'écran deux lignes verticales (passant au centre de chaque phare), ainsi qu'une ligne horizontale (passant également au centre de chaque phare).
4. Orientez les phares de façon à ce que la partie la plus lumineuse soit alignée sur les lignes verticales et la ligne horizontale. L'état des phares et de la batterie doit être normal.
5. Pour orienter les feux de croisement et les feux de route vers la gauche ou vers la droite, tournez le tournevis dans le sens horaire ou antihoraire.

Pour orienter les feux de croisement et les feux de route vers le haut ou vers le bas, tournez le tournevis dans le sens horaire ou antihoraire.

**Repère d'orientation**



OJK090040L

H1 : Hauteur entre le point central de l'ampoule du phare et le sol (faisceau de croisement)

H2 : Hauteur entre le point central de l'ampoule du phare et le sol (faisceau de route)

W1 : Distance entre les deux centres des ampoules des phares (feux de croisement)

W2 : Distance entre les deux centres des ampoules des phares (feux de route)

ÉTAT DU VÉHICULE	TYPE D'AMPOULE	H1	H2	W1	W2
SANS CONDUCTEUR	PROJ LED	858	760	1644	1644
	LED PROJ + IFS	858	760	1644	1644
AVEC CONDUCTEUR	PROJ LED	848	750	1644	1644
	LED PROJ + IFS	848	750	1644	1644

## Feux de croisement

■ Basé sur un écran de 10 m

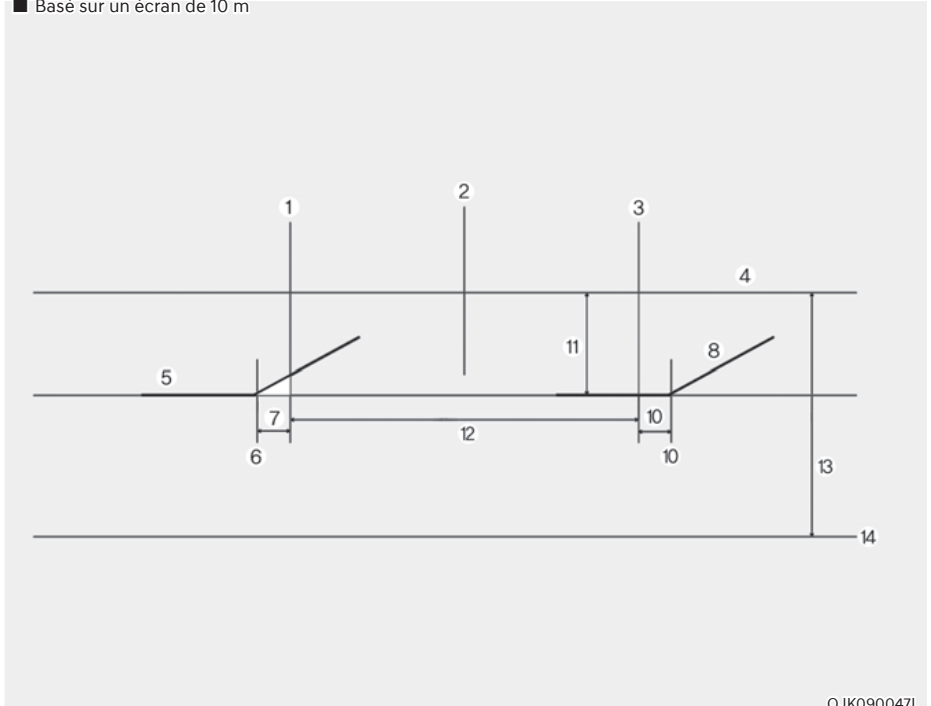

OJK090047L

- [1] : Ligne verticale du centre de l'ampoule du phare gauche
- [2] : Axe de la voiture
- [3] : Ligne verticale du centre de l'ampoule du phare droit
- [4] : Ligne horizontale du centre de l'ampoule du phare
- [5] : ligne de découpe du phare gauche
- [6] : coude de découpe du phare gauche
- [7] : distance entre la ligne de découpe et le coude de découpe du phare gauche → 38mm
- [8] : ligne de découpe du phare droit
- [9] : coude de découpe du phare droit
- [10] : distance entre la ligne de découpe et le coude de découpe du phare droit → 38mm
- [11] : 130
- [12] : W1 (feux de croisement)
- [13] : H1 (feux de route)
- [14] : Masse

1. Allumez les feux de croisement sans vous installer dans le véhicule.
  2. Avant de régler la portée des phares du véhicule, cachez le module intérieur de chaque feu latéral
  3. La ligne de découpe doit être alignée sur celle de l'image.
  4. Lorsque vous orientez les feux de croisement, réglez l'orientation verticale après avoir réglé l'orientation horizontale.
  5. Si le dispositif de réglage de portée des phares est équipé, réglez le contacteur de réglage de portée des phares sur « 0 ».
- \* Le feu de route est dirigé simultanément lorsque vous dirigez le feu de croisement.

## Remplacement de la lampe de pied de porte

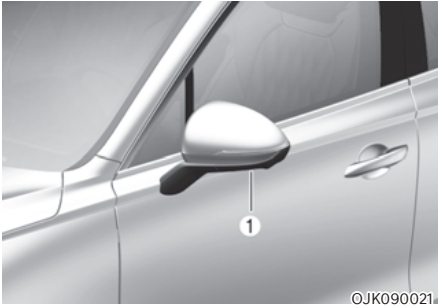

Si l'ampoule LED (1) ne fonctionne pas, dans ce cas, nous vous recommandons de faire inspecter le système par un concessionnaire Genesis agréé.

Les lampes LED ne peuvent pas être remplacées comme une seule unité car il s'agit d'une unité intégrée. Les lampes LED doivent être remplacées par l'appareil.

Un technicien qualifié devrait vérifier ou réparer la lampe à DEL, car elle pourrait endommager les pièces connexes du véhicule.

## Remplacement d'une ampoule de feu combiné arrière

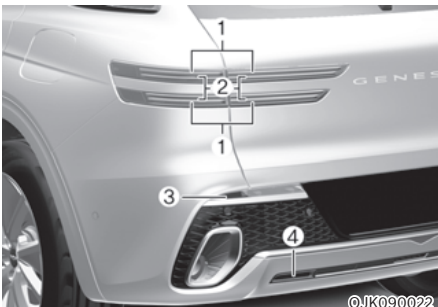

- (1) Feu Stop
- (2) Feu arrière/Feu stop
- (3) Clignotant
- (4) Feu de recul

Si l'ampoule LED ne fonctionne pas, dans ce cas, nous vous recommandons de faire inspecter le système par un concessionnaire Genesis agréé.

Les lampes LED ne peuvent pas être remplacées comme une seule unité car il s'agit d'une unité intégrée. Les lampes LED doivent être remplacées par l'appareil.

Un technicien qualifié devrait vérifier ou réparer la lampe à DEL, car elle pourrait endommager les pièces connexes du véhicule.

## Remplacement du feu de brouillard arrière (si équipé)

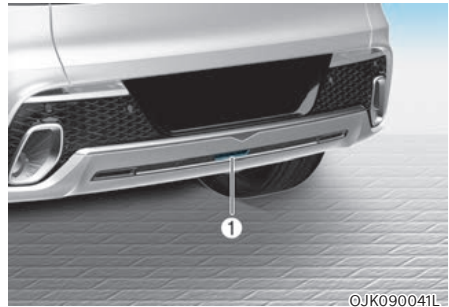

Si l'ampoule LED (1) ne fonctionne pas, dans ce cas, nous vous recommandons de faire inspecter le système par un concessionnaire Genesis agréé.

Les lampes LED ne peuvent pas être remplacées comme une seule unité car il s'agit d'une unité intégrée. Les lampes LED doivent être remplacées par l'appareil.

Un technicien qualifié devrait vérifier ou réparer la lampe à DEL, car elle pourrait endommager les pièces connexes du véhicule.

## Remplacement du feu stop surélevé



©JK090034

Si l'ampoule LED (1) ne fonctionne pas, dans ce cas, nous vous recommandons de faire inspecter le système par un concessionnaire Genesis agréé.

Les lampes LED ne peuvent pas être remplacées comme une seule unité car il s'agit d'une unité intégrée. Les lampes LED doivent être remplacées par l'appareil.

Un technicien qualifié devrait vérifier ou réparer la lampe à DEL, car elle pourrait endommager les pièces connexes du véhicule.

## Remplace de l'ampoule de la plaque d'immatriculation

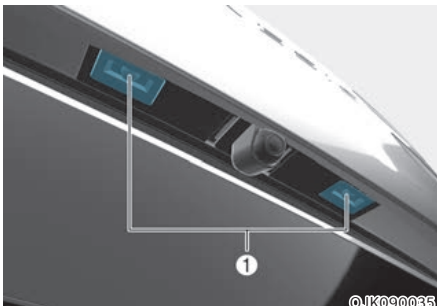

©JK090035

Si l'ampoule LED (1) ne fonctionne pas, dans ce cas, nous vous recommandons de faire inspecter le système par un concessionnaire Genesis agréé.

Les lampes LED ne peuvent pas être remplacées comme une seule unité car il s'agit d'une unité intégrée. Les lampes LED doivent être remplacées par l'appareil.

Un technicien qualifié devrait vérifier ou réparer la lampe à DEL, car elle pourrait endommager les pièces connexes du véhicule.

## Remplacement de l'ampoule de l'éclairage intérieur

### ■ Éclairage de première rangée de sièges



©JX1090034L

### ■ Lampe d'ambiance de siège arrière (sans toit ouvrant)

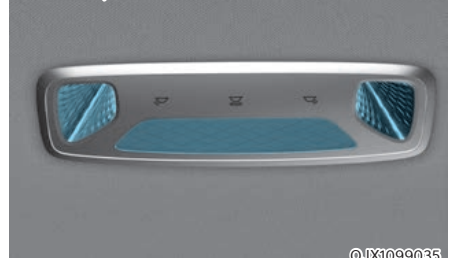

©JX1099035

■ Liseuse de siège arrière (avec toit ouvrant)



■ Lampe du miroir de courtoisie



■ Éclairage de la boîte à gants



■ Éclairage de poignée / Éclairage d'ambiance / Éclairage de courtoisie de porte (si équipé)



■ Éclairage du compartiment à bagages



Si l'ampoule LED ne fonctionne pas, dans ce cas, nous vous recommandons de faire inspecter le système par un concessionnaire Genesis agréé.

Les lampes LED ne peuvent pas être remplacées comme une seule unité car il s'agit d'une unité intégrée. Les lampes LED doivent être remplacées par l'appareil.

Un technicien qualifié devrait vérifier ou réparer la lampe à DEL, car elle pourrait endommager les pièces connexes du véhicule.

## ENTRETIEN ET ASPECT

### Entretien extérieur

#### REMARQUE

**Si vous gardez votre véhicule près d'un panneau de signalisation en acier inoxydable ou d'un bâtiment en verre, les pièces en plastique extérieures du véhicule comme le pare-chocs, le becquet, les phares ou les rétroviseurs extérieurs peuvent être endommagées à cause de la lumière du soleil réfléchi par le panneau de signalisation ou le bâtiment. Pour éviter d'endommager les pièces en plastique extérieures, vous devez éviter de vous garer dans des zones où la lumière risque d'être réfléchi ou utiliser une protection pour véhicule. (Les pièces en plastique extérieures appliquées à votre véhicule peuvent varier.)**

#### Précautions d'ordre général concernant l'entretien extérieur

Il est très important de suivre le mode d'emploi de l'étiquette lorsque vous utilisez un nettoyant chimique ou un produit de polissage. Lire toutes les mises en garde et mises en garde qui figurent sur l'étiquette.

#### Entretien de la peinture

##### Lavage

Pour protéger la peinture de votre véhicule contre la rouille et la corrosion, procédez au moins une fois par mois à un lavage complet à l'eau tiède ou froide.

Si vous pratiquez la conduite hors route, lavez votre véhicule après chaque trajet. Portez une attention particulière à l'élimination de toute accumulation de sel, de saleté, de boue et d'autres matières étrangères. Veillez à ce que les orifices d'évacuation situés au bas des portes et au niveau des bas de caisse restent dégagés et propres.

S'ils ne sont pas nettoyés immédiatement, les insectes, le goudron, la sève, les fientes d'oiseaux, la pollution industrielle et les dépôts similaires peuvent endommager la peinture de votre véhicule.

Même un lavage rapide à l'eau claire n'éliminera pas nécessairement tous ces dépôts. Un savon doux, sans danger pour les surfaces peintes, doit être utilisé.

Après le lavage, rincez abondamment le véhicule à l'eau tiède ou froide. Ne laissez pas le savon sécher sur la peinture.

#### Lavage haute pression

- Veillez à conserver une distance suffisante avec le véhicule lorsque vous utilisez un nettoyeur haute pression. Une distance insuffisante ou une pression excessive peuvent endommager des composants ou entraîner la pénétration d'eau à l'intérieur du véhicule.
- Ne pulvérisez rien sur la caméra, les capteurs ou les zones environnantes directement avec un nettoyeur haute pression. Le choc de l'eau sous haute pression pourrait empêcher le système de fonctionner normalement.
- N'approchez pas l'embout du tuyau trop près des soufflets (cachés en plastique ou en caoutchouc) ni des connecteurs. La pulvérisation d'eau haute pression risquerait de les endommager.



#### AVERTISSEMENT

**Après avoir lavé le véhicule, testez les freins en conduisant lentement pour voir s'ils ont été affectés par l'eau avant de prendre la route. Si la performance de freinage est réduite, sécher les freins en les serrant légèrement tout en maintenant une vitesse d'avancement lente.**

### REMARQUE

- N'utilisez pas de savon agressif, de détergents chimiques ou d'eau chaude et ne lavez pas le véhicule en plein soleil ou lorsque la carrosserie est chaude.
- Soyez vigilant lorsque vous lavez les vitres latérales du véhicule.
- Si vous utilisez un jet d'eau à haute pression, l'eau risque de s'infiltrer dans le véhicule par les vitres.
- Pour éviter d'endommager les pièces en plastique, ne pas nettoyer avec des solvants chimiques ou des détergents puissants.

### REMARQUE



- Le nettoyage à l'eau du compartiment moteur, notamment un nettoyage à haute pression, peut engendrer une défaillance des circuits électriques du compartiment moteur.
- Ne laissez jamais d'eau ou d'autres liquides entrer en contact avec les composants électriques/électroniques du véhicule au risque de les endommager.

### REMARQUE

#### Véhicule à peinture matte (si équipé)

Un lavage automatique avec des brosses rotatives ne doit pas être utilisé, car il pourrait endommager la surface de votre véhicule. Un nettoyeur à vapeur qui lave la surface du véhicule à haute température peut entraîner une adhérence de l'huile et laisser des taches qui sont difficiles à éliminer.

Utiliser un chiffon doux (par exemple une serviette à microfibrés ou une éponge) pour laver votre véhicule et sécher avec une serviette à microfibrés. Lors du lavage du votre véhicule à la main, ne pas utiliser de produit de finition à la cire. Si la surface du véhicule est trop sale (sable, saleté, poussière, contaminant, etc.), nettoyez la surface avec de l'eau avant de laver le véhicule.

#### Traitement à la cire

Une bonne couche de cire est une barrière entre votre peinture et le contaminant. Une bonne couche de cire sur votre véhicule vous aidera à le protéger.

Vous pouvez appliquer de la cire sur votre véhicule lorsque l'eau ne coule plus sur la peinture.

Lavez et séchez toujours le véhicule avant de le cirer. Utilisez une cire liquide ou pâteuse de bonne qualité et suivez les instructions du fabricant. Cirez toute garniture métallique pour la protéger et maintenir son lustre.

Enlevez l'huile, le goudron et les matériaux similaires à l'aide d'un détachant qui enlève habituellement la cire du fini. Veillez à cirer à nouveau ces zones même si le reste du véhicule n'a pas encore besoin d'être ciré.



**REMARQUE**

- Si vous essuyez la poussière ou les salissures de la carrosserie avec un chiffon sec, vous risquez de rayer la peinture.
- N'utilisez pas de la laine d'acier, des nettoyants abrasifs ou des détergents puissants contenant des agents hautement alcalins ou caustiques sur des pièces en aluminium chromé ou anodisé. Cela pourrait endommager la couche de protection et causer une décoloration ou une détérioration de la peinture.

**REMARQUE**

Véhicule à peinture matte (si équipé)

N'utilisez aucun protecteur de polissage comme un détergeant, un produit abrasif ou un produit de polissage. En cas d'application de cire, enlevez-la immédiatement à l'aide d'un produit à base de silicone et en cas de présence de goudron ou d'élément contaminant à base de goudron sur la surface, utilisez un produit d'élimination de goudron. Veillez toutefois à ne pas exercer une trop forte pression sur la zone peinte.

**Réparation de la peinture**

Les rayures profondes ou les éclats de pierre sur la surface peinte doivent être réparés rapidement. Le métal exposé rouille rapidement et peut devenir une dépense de réparation majeure.

**REMARQUE**

Si votre véhicule est endommagé et nécessite la réparation ou le remplacement de pièces métalliques, veillez à ce que l'atelier applique une protection anti-corrosion sur les pièces réparées ou de remplacement.

**REMARQUE**

Véhicule à peinture matte (si équipé)

Sur les véhicules à peinture matte, il est impossible de modifier uniquement la partie endommagée. Il faut réparer l'ensemble. Si le véhicule est endommagé et si un travail de peinture est requis, nous vous conseillons de confier l'entretien et la réparation du véhicule à un concessionnaire Genesis agréé. Soyez extrêmement soigneux car il est difficile de rétablir la qualité après la réparation.

**Préservation de la brillance du métal**

- Pour éliminer le goudron et les insectes, utilisez un anti-goudron et non un grattoir ou un autre objet pointu.
- Pour protéger les surfaces des pièces en métal brillant contre la corrosion, appliquez une couche de cire ou de produit de protection des chromes et frottez pour obtenir une surface lustrée.
- En hiver ou dans les régions côtières, recouvrez les parties métalliques brillantes d'une couche plus épaisse de cire ou d'agent de conservation. Si nécessaire, enduisez les pièces de gelée de pétrole non corrosif ou d'un autre composé protecteur.

### **Entretien du de la sous-carrosserie**

Les matériaux corrosifs utilisés pour l'enlèvement de la glace et de la neige et le contrôle de la poussière peuvent s'accumuler sur le dessous de caisse. Si ces matériaux ne sont pas enlevés, une rouille accélérée peut se produire sur les parties inférieures de la carrosserie telles que les conduites de carburant, le cadre, le plancher et le système d'échappement, même si elles ont été traitées avec une protection antirouille.

Rincez correctement le dessous de caisse et les passages de roue du véhicule à l'eau tiède ou froide une fois par mois, après avoir conduit hors route et à la fin de chaque hiver. Portez une attention particulière à ces zones car il est difficile de voir toute la boue et la saleté. Il fera plus de mal que de bien de mouiller la saleté de la route sans l'enlever. Les bords inférieurs des portes, des bas de caisse et des éléments de cadre comportent des trous d'évacuation qui ne doivent pas être obstrués par la saleté ; l'eau emprisonnée dans ces endroits peut causer de la rouille.



### **AVERTISSEMENT**

**Après avoir lavé le véhicule, testez les freins en conduisant lentement pour voir s'ils ont été affectés par l'eau. Si la performance de freinage est réduite, sécher les freins en les serrant légèrement tout en maintenant une vitesse d'avancement lente.**

### **Entretien des jantes en aluminium**

Les jantes en aluminium sont recouvertes d'un film de protection transparent.

- N'utilisez pas de produit de nettoyage abrasif, de produit de polissage, de solvant ou de brosse métallique sur ce type de jantes.
- Attendez que les jantes soient froides pour les laver.
- Utilisez uniquement un savon doux ou un détergent neutre et rincez abondamment à l'eau. De plus, nettoyez les roues après avoir roulé sur des routes salées.
- Évitez de nettoyer les jantes avec les brosses à rotation rapide des stations de lavage.
- N'utilisez pas de nettoyants contenant des détergents acides ou alcalins.

### **Protection contre la corrosion**

#### **Protection de votre véhicule contre la corrosion**

En utilisant les pratiques de conception et de construction les plus avancées pour combattre la corrosion, Genesis fabrique les véhicules de la plus haute qualité. Cependant, ce n'est qu'une partie du travail. Pour obtenir la résistance à la corrosion à long terme que votre véhicule peut offrir, la coopération et l'assistance du propriétaire sont également nécessaires.

#### **Causes courantes de corrosion**

Les causes les plus courantes de corrosion sur votre véhicule sont :

- Le sel de voirie, la saleté et l'humidité qui peuvent s'accumuler sous le véhicule.
- Détérioration de la peinture ou des films de protection par les cailloux, les gravillons, l'abrasion ou les petites éraflures et entailles qui exposent le métal à la corrosion.

#### **Zones de forte corrosion**

Si vous habitez dans une zone où votre véhicule est régulièrement exposé à des matériaux corrosifs, la protection contre la corrosion est particulièrement importante. Certaines des causes courantes de corrosion accélérée sont les sels de voirie, les produits chimiques anti-poussière, l'air marin et la pollution industrielle.

### L'humidité favorise la corrosion

L'humidité crée les conditions dans lesquelles la corrosion est la plus susceptible de se produire. Par exemple, la corrosion est accélérée par un taux d'humidité élevé, en particulier lorsque les températures sont juste au-dessus du point de congélation. Dans de telles conditions, le matériau corrosif est maintenu en contact avec les surfaces du véhicule par l'humidité qui s'évapore lentement.

La boue est particulièrement corrosive car elle sèche lentement et retient l'humidité en contact avec le véhicule. Bien que la boue semble sèche, elle peut quand même retenir l'humidité et favoriser la corrosion.

Les températures élevées peuvent également accélérer la corrosion des pièces qui ne sont pas correctement ventilées afin que l'humidité puisse être dispersée. Pour toutes ces raisons, il est particulièrement important de garder votre véhicule propre et exempt de boue ou d'accumulations d'autres matériaux. Ceci s'applique non seulement aux surfaces visibles, mais aussi et surtout à la face inférieure du véhicule.

### Pour éviter la corrosion

Gardez votre véhicule propre

La meilleure façon de prévenir la corrosion est de garder votre véhicule propre et exempt de matériaux corrosifs. Il est particulièrement important de porter une attention particulière au dessous du véhicule.

- Si vous vivez dans une zone de forte exposition à des éléments corrosifs - dans les endroits où l'on utilise des sels de voirie, près de l'océan, dans les zones de pollution industrielle, de pluies acides, etc., il faut faire très attention à éviter la corrosion. En hiver, arrosez le dessous de votre véhicule au moins une fois par mois et assurez-vous de bien nettoyer le dessous à la fin de l'hiver.
- Lors du nettoyage sous le véhicule, portez une attention particulière aux composants situés sous les garde-boue et aux autres zones qui sont cachées. Faites un travail minutieux ; le simple fait d'humidifier la boue accumulée plutôt que de l'enlever par lessivage accélérera la corrosion plutôt que de l'empêcher. L'eau sous haute pression et la vapeur sont particulièrement efficaces pour éliminer la boue accumulée et les matières corrosives.
- Lorsque vous lavez les bas des portes, les bas de caisse et les éléments d'ossature, vérifiez que les orifices d'évacuation sont ouverts afin que l'humidité puisse s'échapper au lieu de s'accumuler et de favoriser la corrosion.

*Veillez à ce que votre garage reste sec*

Ne pas stationner votre véhicule dans un garage humide ou mal ventilé. Ce type d'environnement est propice à la corrosion. Ceci est particulièrement vrai si vous lavez votre véhicule dans le garage ou si vous le conduisez dans le garage alors qu'il est encore humide ou couvert de neige, de glace ou de boue. Même un garage chauffé peut contribuer à la corrosion s'il n'est pas bien ventilé de façon à disperser l'humidité.

*Maintenez la peinture et les garnitures en bon état*

Les rayures et les éclats dans la peinture doivent être « retouchés » dès que possible pour réduire le risque de corrosion. Si le métal nu est visible à travers, l'attention d'un atelier de carrosserie et de peinture qualifié est recommandée.

Les excréments d'oiseaux sont très corrosifs et peuvent endommager les surfaces peintes en quelques heures seulement. Enlevez toujours les excréments d'oiseaux le plus tôt possible.

### Entretien de l'intérieur

#### **Précautions d'ordre général concernant l'entretien de l'intérieur**

Évitez les solutions caustiques telles que le parfum et l'huile cosmétique d'entrer en contact avec les parties intérieures, car elles peuvent causer des dommages ou une décoloration. En cas de contact avec l'intérieur du véhicule, essuyez immédiatement. Consultez le mode d'emploi pour connaître la bonne façon de nettoyer les surfaces intérieures du véhicule.

#### **REMARQUE**

- **Ne laissez jamais d'eau ou d'autres liquides entrer en contact avec les composants électriques/électroniques du véhicule au risque de les endommager.**
- **Lorsque vous nettoyez des composants en cuir (volant, sièges, etc.), utilisez des détergents neutres ou des solutions à faible teneur en alcool. Si vous utilisez des solutions à haute teneur en alcool ou des détergents acide/alcalins, la couleur du cuir risque de s'estomper ou la surface peut s'effriter.**

#### **Nettoyage de la garniture et de l'habillage intérieur**

##### **surfaces intérieures du véhicule (si équipé)**

Enlevez la poussière et la saleté des surfaces intérieures à l'aide d'un balai fouet ou d'un aspirateur.

Si nécessaire, nettoyez les surfaces intérieures avec de l'eau chaude mélangée à un produit non détergent doux (testez tous les produits de nettoyage sur une zone cachée avant toute utilisation).

##### **Tissu (si équipé)**

Enlevez la poussière et la saleté du tissu à l'aide d'un balai fouet ou d'un aspirateur. Nettoyez avec une solution savonneuse douce recommandée pour les meubles rembourrés ou les tapis. Enlevez immédiatement les taches fraîches à l'aide d'un nettoyeur de taches de tissu. Si les taches fraîches ne reçoivent pas une attention immédiate, le tissu peut être taché et sa couleur peut être affectée. De plus, ses propriétés de résistance au feu peuvent être réduites si le matériau n'est pas correctement entretenu.

#### **REMARQUE**

**Utilisez uniquement les produits nettoyants recommandés et suivez les procédures applicables pour préserver l'aspect et la résistance au feu du tissu.**

### Cuir (si équipé)

- Caractéristiques du cuir du siège
  - Le cuir est fabriqué grâce à la peau d'animaux et est traité de manière spécifique avant d'être utilisé. Il s'agit d'un produit naturel, son épaisseur et sa densité peuvent donc varier d'une partie à l'autre.
  - En fonction de la température et de l'humidité, le cuir peut se détendre et rétrécir et des plis peuvent apparaître.
  - Le siège est constitué d'un tissu élastique afin d'améliorer le confort.
  - Les parties en contact avec le corps sont courbées et la partie latérale de soutien est élevée, procurant confort et stabilité pendant la conduite.
  - Des plis peuvent apparaître naturellement lors de l'utilisation. Ce n'est pas un défaut des produits.

### REMARQUE

- **Les plis ou abrasions qui apparaissent naturellement lors de l'utilisation ne sont pas couverts par la garantie.**
- **Les ceintures avec éléments métalliques, les fermetures éclair ou les clés placées dans la poche arrière peuvent endommager le tissu du siège.**
- **Veillez à ne pas mouiller le siège. Cela pourrait altérer la nature du cuir naturel.**
- **Les jeans ou vêtements qui décolorent pourraient souiller la surface du tissu recouvrant le siège.**
- Entretien des sièges en cuir
  - Nettoyez régulièrement les sièges à l'aide d'un aspirateur pour éliminer la poussière et le sable. Cela empêchera l'abrasion ou l'endommagement du cuir et maintiendra sa qualité.
  - Nettoyez les housses de siège en cuir naturel à l'aide d'un chiffon doux et sec.
  - L'utilisation d'un protecteur de cuir approprié peut prévenir l'abrasion de la couverture et aider à maintenir la couleur. Lisez les instructions et adressez-vous à un spécialiste lorsque vous utilisez des crèmes pour cuir ou des produits de protection.
  - Le cuir de couleur clair (beige, beige clair) se salit facilement et les taches sont visibles. Nettoyez les sièges régulièrement.
  - Évitez d'essuyer à l'aide d'un chiffon humide. La surface pourrait se fissurer.

- Nettoyage des sièges en cuir
  - Éliminez toutes les taches immédiatement. Consultez les instructions ci-dessous pour l'élimination de chaque contaminant.
  - Produits cosmétiques (écran solaire, fond de teint, etc.)

Utilisez un chiffon doux imbibé de lotion démaquillante et essuyez la zone tachée. Éliminez la crème à l'aide d'un chiffon humide et essuyez avec un chiffon sec.
  - Boissons (café, boissons gazeuses, etc.)

Appliquer une petite quantité de détergent neutre et essuyer jusqu'à ce que les salissures ne s'étalent plus.
  - Huile  
Nettoyez immédiatement les taches d'huile à l'aide d'un chiffon absorbant et essuyez uniquement avec un détachant spécial pour cuir naturel.
  - Chewing-gum  
Durcir la gomme avec de la glace et la retirer progressivement.
- Traitement du cuir de luxe nappa (si équipé)

Évitez l'exposition excessive au soleil et à la chaleur. L'exposition excessive au soleil et à la chaleur ternit et sèche naturellement le cuir nappa et entraîne l'apparition de rides et de zones décolorées. En cas de renversement d'un liquide sur du cuir nappa, nettoyez immédiatement avec un chiffon non pelucheux pour limiter les dégâts. Évitez de gratter la superficie du cuir nappa à l'aide d'un objet tranchant. Si la couleur du cuir nappa du siège est brillante, il y a peut-être eu une contamination ou une tâche provoquée par un matériau teint, comme des jeans.

### **Boiserie intérieure**

- Nettoyez les boiseries intérieures à l'aide d'un produit nettoyant pour meubles en bois (par exemple, cire, revêtement).
- Frottez souvent la boiserie intérieure avec un chiffon propre non pelucheux pour maintenir la texture unique du bois pendant plus longtemps.
- Si vous renversiez une boisson (par exemple, de l'eau ou du café) sur les boiseries intérieures, essuyez immédiatement à l'aide d'un chiffon sec et propre.
- Les objets tranchants (par exemple, tournevis, couteau), les substances adhésives ou le papier autocollant peuvent endommager les boiseries.
- Tout impact violent pourrait endommager les boiseries.
- En cas d'élimination de la finition des boiseries intérieures, l'humidité pourrait endommager ou modifier les traits du bois.
- Tout dégât sur les boiseries intérieures pourrait entraîner la formation d'une écharde sur la surface du bois. Par conséquent, vous devez immédiatement faire remplacer la garniture intérieure en bois endommagée. Nous vous recommandons de contacter un concessionnaire Genesis agréé.

### ***Nettoyage de la sangle de la ceinture de sécurité***

Nettoyez la sangle de la ceinture avec n'importe quelle solution savonneuse douce recommandée pour le nettoyage des tissus d'ameublement ou des moquettes. Suivez les instructions fournies avec le savon. Ne décolorez pas ou ne reteintez pas la sangle, car cela pourrait affaiblir la ceinture de sécurité.

### ***Nettoyage de l'intérieur des vitres***

Si les surfaces vitrées intérieures du véhicule sont embuées (c'est-à-dire recouvertes d'un film huileux, gras ou cireux), elles doivent être nettoyées avec un nettoyant pour vitres. Suivez les instructions sur le contenant du nettoyant pour vitres.

### **REMARQUE**

**Ne grattez pas l'intérieur de la lunette arrière. Cela pourrait endommager la grille de dégivrage de la lunette arrière.**

## SYSTÈME DE CONTRÔLE DES ÉMISSIONS

Le système antipollution de votre véhicule est couvert par une garantie limitée écrite. Consultez les informations relatives à la garantie reprises dans le passeport d'entretien du véhicule.

Votre véhicule est équipé d'un système de contrôle des émissions pour satisfaire à toutes les réglementations applicables en matière d'émissions. Il existe trois systèmes de contrôle des émissions, comme suit.

- (1) Système de contrôle des émissions de gaz de carter
- (2) Système de contrôle des émissions par évaporation
- (3) Système de contrôle des émissions à l'échappement

Afin d'assurer le bon fonctionnement des systèmes antipollution, il est recommandé de faire inspecter et entretenir votre véhicule par un concessionnaire Genesis agréé, conformément au calendrier d'entretien figurant dans ce manuel.

### REMARQUE

**Pour le test d'inspection et d'entretien (avec système de contrôle électronique de stabilité (ESC))**

- **Pour éviter les ratés d'allumage du véhicule pendant l'essai du dynamomètre, désactivez le système de contrôle électronique de stabilité (ESC) en appuyant sur l'interrupteur ESC (témoin ESC OFF allumé).**
- **Une fois le test dynamométrique terminé, réactivez le système ESC en appuyant à nouveau sur le commutateur ESC.**

### 1. Système de contrôle des émissions de gaz de carter

Le système de ventilation positive du carter est utilisé pour prévenir la pollution de l'air causée par les gaz de combustion émis par le carter. Ce système fournit de l'air frais filtré au carter par l'intermédiaire du tuyau d'admission d'air. À l'intérieur du carter, l'air frais se mélange aux gaz de soufflage, qui passent ensuite à travers la vanne PCV dans le système d'admission.

### 2. Système de contrôle des émissions par évaporation

Le système de contrôle des émissions par évaporation est conçu pour éviter la libération des vapeurs de carburant dans l'atmosphère.

#### *Réservoir à charbon actif*

Les vapeurs de carburant générées à l'intérieur du réservoir de carburant sont absorbées et stockées dans le réservoir de bord. Lorsque le moteur tourne, les vapeurs de carburant absorbées dans le réservoir sont aspirées dans le réservoir d'équilibre par l'électrovanne de commande de purge.

#### *Électrovanne de commande de purge*

L'électrovanne de commande de purge est commandée par le module de commande du moteur (ECM) ; lorsque la température du liquide de refroidissement du moteur est basse au ralenti, le PCSV se ferme afin que le carburant évaporé ne soit pas aspiré dans le moteur. Une fois que le moteur se réchauffe pendant la conduite normale, le PCSV s'ouvre pour introduire le carburant évaporé dans le moteur.

### 3. Système de contrôle des émissions à l'échappement

Le système de contrôle des émissions à l'échappement est un système hautement efficace qui contrôle les émissions tout en préservant les performances du véhicule.

Lorsque le moteur démarre ou ne démarre pas, des tentatives excessives de redémarrage du moteur peuvent endommager le système antipollution.



### **Précautions concernant les gaz d'échappement du moteur (monoxyde de carbone)**

- Le monoxyde de carbone peut être présent avec d'autres gaz d'échappement. Si vous sentez une odeur de gaz d'échappement de quelque nature que ce soit dans votre véhicule, conduisez avec toutes les vitres complètement ouvertes. Faites vérifier et réparer votre véhicule immédiatement.



#### **AVERTISSEMENT**

**Les gaz d'échappement des moteurs contiennent du monoxyde de carbone (CO). Bien qu'incolore et inodore, il est dangereux et pourrait être mortel en cas d'inhalation. Suivez les instructions sur cette page pour éviter l'empoisonnement au CO.**

- Ne faites pas tourner le moteur dans un espace confiné ou clos (un garage, par exemple) plus longtemps que nécessaire pour sortir le véhicule.
- Lorsque le véhicule reste à l'arrêt pendant une période prolongée dans un espace ouvert et que le moteur tourne, réglez le système de ventilation de manière à faire pénétrer l'air extérieur dans le véhicule.
- Ne restez jamais pendant une période prolongée dans un véhicule stationné ou arrêté lorsque le moteur tourne.
- Lorsque le moteur cale ou ne démarre pas, les tentatives successives de redémarrage peuvent endommager le système de contrôle des émissions.

### **Précautions d'utilisation des pots catalytiques (si équipé)**



#### **AVERTISSEMENT**

**Le système d'échappement et le système catalytique sont très chauds quand le moteur tourne ou directement après l'arrêt du moteur. Pour éviter des blessures graves ou la mort:**

- **Ne gardez pas le véhicule, ne le laissez pas tourner au ralenti et ne le conduisez pas au-dessus ou à proximité d'objets inflammables, tels que du gazon, de la végétation, du papier, des feuilles, etc. Un système d'échappement chaud peut enflammer des objets inflammables sous votre véhicule.**
- **Tenez-vous éloigné du système d'échappement et du convertisseur catalytique, sinon vous risquez de vous brûler.**

**De plus, ne déposez pas le refroidisseur autour du système d'échappement, ne fermez pas le bas du véhicule et n'endiguez pas le véhicule d'un revêtement anticorrosion. Dans certaines conditions, un incendie peut se déclencher.**

Votre véhicule est équipé d'un dispositif de contrôle des émissions du pot catalytique. Pour éviter d'endommager le convertisseur catalytique et votre véhicule, prenez les précautions suivantes :

- N'utilisez que du CARBURANT SANS PLOMB pour les moteurs à essence.
- N'utilisez pas le véhicule s'il présente des signes de dysfonctionnement, tels que des ratés ou une baisse notable de performances.
- N'utilisez pas le moteur à mauvais escient et n'en abusez pas. Des exemples de mauvaise utilisation sont la conduite en roue libre lorsque le moteur est éteint et la descente de pentes abruptes en vitesse lorsque le moteur est coupé.
- Ne laissez pas tourner le moteur au ralenti accéléré pendant 5 minutes ou plus.
- Ne modifiez ou n'altérez aucun élément du moteur ou du système antipollution. Nous vous recommandons de confier l'ensemble des vérifications et des réglages à un concessionnaire Genesis agréé.
- Évitez de conduire avec un niveau de carburant trop faible.

En cas de panne sèche, le moteur risque de ne pas fonctionner correctement et d'endommager le convertisseur catalytique.

## Filtere à particules d'essence (GPF) (si équipé)

Le système de filtre à particules d'essence (GPF) élimine la suie dans les gaz d'échappement.

Le système GPF brûle (ou oxyde) automatiquement la suie accumulée en fonction des situations de conduite, contrairement à un filtre à air jetable.

En d'autres termes, les suies accumulées sont automatiquement éliminées par le système de commande moteur et par la température élevée des gaz d'échappement générés dans des conditions de conduite normales ou intenses.

Toutefois, lorsque le véhicule est conduit en continu sur de courtes distances répétées ou à basse vitesse pendant une longue période, la suie accumulée peut ne pas être éliminée automatiquement en raison de la faible température des gaz d'échappement. Dans ce cas, la suie accumulée peut atteindre une certaine quantité indépendamment du processus d'oxydation de la suie, puis la lampe GPF () s'allume.

Le témoin du filtre à particules d'essence (GPF) s'arrête de s'allumer lorsque la vitesse de conduite dépasse 80 km/h avec un régime moteur de 1 500 à 4 000 tr/min et que le rapport est à la troisième position ou plus pendant environ 30 minutes.

Lorsque le témoin GPF commence à clignoter ou que le message d'avertissement "Vérifiez le système d'échappement" s'affiche alors que le véhicule a été conduit comme indiqué ci-dessus, nous vous recommandons de faire vérifier le système GPF par un concessionnaire Genesis agréé.

Si la lampe GPF clignote pendant une période prolongée, elle peut endommager le système GPF et réduire la consommation de carburant.



## ATTENTION

**Nous vous recommandons de n'utiliser que l'essence réglementée, lorsque votre véhicule est équipé du système GPF.**

**Lorsque vous utilisez d'autres carburants essence qui contiennent des additifs non spécifiés, ils peuvent endommager le système GPF et causer des problèmes d'émissions de gaz d'échappement.**

## Filtere à particules diesel (DPF) (si équipé)

Le système de filtre à particules diesel (DPF) permet d'éliminer les suies contenues dans les gaz d'échappement.

Le système DPF brûle (ou oxyde) automatiquement la suie accumulée en fonction des situations de conduite, contrairement à un filtre à air jetable. En d'autres termes, les suies accumulées sont automatiquement éliminées par le système de commande moteur et par la température élevée des gaz d'échappement générés dans des conditions de conduite normales ou intenses.

Toutefois, lorsque le véhicule est conduit en continu sur de courtes distances répétées ou à basse vitesse pendant une longue période, la suie accumulée peut ne pas être éliminée automatiquement en raison de la faible température des gaz d'échappement.

Dans ce cas, la suie accumulée se situe hors de la plage de détection, l'oxydation de la suie n'a pas lieu et le témoin du filtre à particules diesel (DPF) () ne s'allume pas.

Le témoin du filtre à particules diesel (DPF) s'éteint lorsque la vitesse de conduite dépasse 60 km/h (40 mi/h) ou lorsque le régime moteur se situe entre 1 250 et 2 500 avec le levier de vitesse en 2ème position ou plus pendant environ 30 minutes.

Lorsque le témoin DPF clignote en continu ou que le message d'avertissement "Vérifiez le système d'échappement" s'affiche alors que le véhicule a été conduit comme indiqué ci-dessus, nous vous recommandons de faire vérifier le système DPF par un concessionnaire Genesis agréé.

Si vous conduisez le véhicule de manière continue alors que le témoin DPF clignote pendant une longue période, vous risquez d'endommager le système FAP et de consommer davantage de carburant.



## ATTENTION

**Nous vous conseillons d'utiliser uniquement les carburants diesel agréés lorsque votre véhicule est équipé d'un système DPF.**

**Si vous utilisez un diesel à haute teneur en soufre (plus de 50 ppm) ou avec des additifs non spécifiés, il existe un risque d'endommager du système DPF et d'émission de fumée blanche.**

## Piège à NOx (pour moteur diesel) (si équipé)

Un piège à NOx élimine l'oxyde d'azote des gaz d'échappement. Une odeur peut se présenter dans les gaz d'échappement en fonction de la qualité du carburant et cela peut réduire les performances de réduction du NOx. Utilisez un carburant diesel réglementé.

## Réduction catalytique sélective (SCR) (pour moteur diesel) (si équipé)

La réduction catalytique sélective est un système qui transforme par catalyse le NOx en azote et en eau à l'aide d'un agent de réduction, à savoir une solution d'urée.

## Niveau de DEF / Niveau d'urée

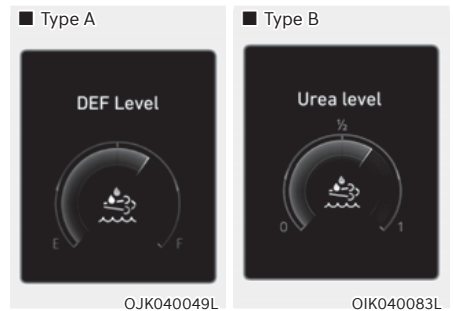

La jauge de niveau DEF (liquide d'échappement diesel) indique la quantité restante approximative de solution d'urée dans le réservoir.

Vous pouvez vérifier le niveau de DEF dans l'aperçu Utilitaire sur le combiné.

**Consultez le point "Modes d'affichage" au Chapitre 4.**

## Message d'avertissement Urée faible

Ce message d'avertissement s'affiche en quatre étapes sur le combiné en fonction du niveau de solution d'urée dans le réservoir.

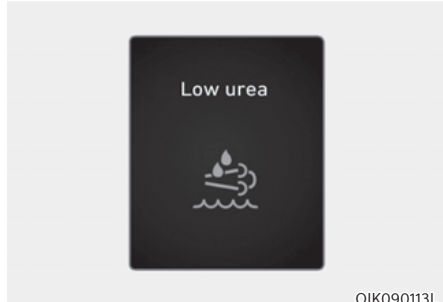

### Premier avertissement

Le témoin d'avertissement SCR (🚰) et le message "Urée faible" s'affichent dans le combiné d'instruments quand le niveau d'urée est faible. Faites l'appoint le plus vite possible.



### Deuxième avertissement.

Si vous ne réalisez pas l'appoint de solution d'urée après le premier avertissement, le témoin d'avertissement SCR (🚰) et le message "Urée faible" s'affichent dans le combiné d'instruments quand le niveau d'urée est faible. Faites l'appoint le plus vite possible.

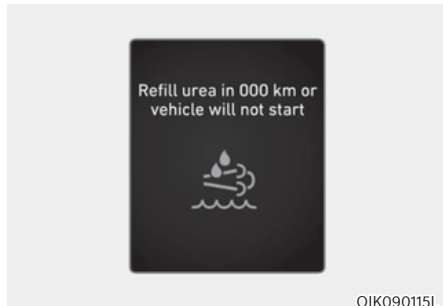

### Troisième avertissement

Le témoin d'avertissement SCR (🚰) et le message "Remplir d'urée à 000km ou le véhicule ne démarrera pas / Remplir d'urée à 000km. Sans le quoi le véhicule ne démarrera pas" s'affiche dans le combiné d'instruments quand le réservoir de solution d'urée est presque vide. Faites l'appoint sur le champ.

La distance affichée (000 km) et la distance de conduite réelle peuvent varier en fonction des habitudes et des conditions de conduite.



### Quatrième avertissement

Le témoin d'avertissement SCR (🚰) et le message "Remplir d'urée ou le véhicule ne démarrera pas / Remplir le réservoir d'urée. Sans le quoi le véhicule ne démarrera pas" s'affiche dans le combiné d'instruments quand le réservoir de solution d'urée est vide. Il sera impossible de redémarrer le véhicule une fois que le moteur aura été coupé. Faites l'appoint sur le champ.

### **Dysfonctionnement de la réduction catalytique sélective**

En cas de problème au niveau de la réduction catalytique sélective, par exemple en cas de déconnexion de composants électriques, d'utilisation d'urée inadéquate, etc., le message d'avertissement suivant s'affichera sur le combiné d'instruments. Dans ce cas, nous vous recommandons de faire inspecter le système par un concessionnaire Genesis agréé.

Si vous continuez à rouler sans résoudre le problème, l'impact sur les performances du système pourrait être néfaste et le véhicule ne pourra pas être redémarré après l'arrêt du moteur.

	<b>Dysfonctionnement</b>	<b>Parcourir 50 km après le dysfonctionnement</b>
Dysfonctionnement du système d'urée (= pas d'injection d'urée)	Dysfonctionnement du système DEF / Echec système d'urée	Vérifiez le système d'urée
Urée non conforme détectée (= urée anormale)	Urée non conforme détectée	Remplir d'urée correcte à 000km ou le véhicule ne démarrera pas / Remplir d'urée correcte à 000 km. Sans quoi le véhicule ne démarrera pas
Consommation d'urée anormale (= dysfonctionnement post-traitement)	Vérifiez le système d'urée	Service système d'urée à 000km ou le véhicule ne démarrera pas / Service système d'urée à 000km. Sans quoi le véhicule ne démarrera pas

### **Redémarrage du véhicule**

<b>Restriction sur le redémarrage du véhicule</b>	
Niveau d'urée faible	Remplir réservoir d'urée ou le véhicule ne démarrera pas / Remplir le réservoir d'urée. Sans quoi le véhicule ne démarrera pas
Dysfonctionnement du système d'urée (= pas d'injection d'urée)	Service système d'urée à 000km ou le véhicule ne démarrera pas / Service système d'urée à 000km. Sans quoi le véhicule ne démarrera pas
Urée non conforme détectée (= urée anormale)	Remplir d'urée conforme dans 000km ou le véhicule ne démarrera pas / Remplir d'urée conforme dans 000km. Sans quoi le véhicule ne démarrera pas
Consommation d'urée anormale (= dysfonctionnement post-traitement)	Service système d'urée à 000km ou le véhicule ne démarrera pas / Service système d'urée à 000km. Sans quoi le véhicule ne démarrera pas

Le véhicule peut redémarrer quand le problème a été résolu. Si le message "Remplir réservoir d'urée ou le véhicule ne démarrera pas / Remplir le réservoir d'urée. Sans le quoi le véhicule ne démarrera pas" s'affiche, remplissez le réservoir d'urée. Après avoir rempli le réservoir, mettez le bouton de démarrage/d'arrêt du moteur en position ON et attendez que le message s'efface. S'il est impossible de redémarrer le véhicule après avoir fait l'appoint de solution d'urée, nous vous recommandons de faire inspecter le système par un concessionnaire Genesis agréé.

## Ajout de solution d'urée

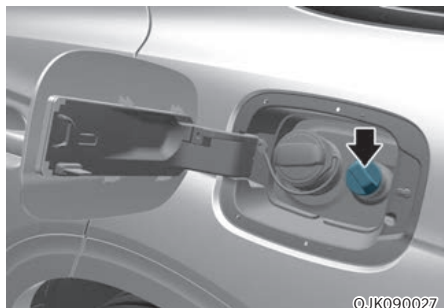

### Remplissage d'urée à l'aide d'un tuyau

1. Coupez le moteur du véhicule.
2. Tournez le bouchon du réservoir de solution d'urée dans le sens contraire des aiguilles d'une montre pour l'ouvrir.
3. Introduisez complètement le tuyau de remplissage et ajoutez de l'urée.  
Ne pas remplir au-delà de la limite.
4. Tournez le bouchon du réservoir de solution d'urée dans le sens des aiguilles d'une montre pour le fermer.

### Remplissage d'urée à l'aide d'une bouteille

1. Coupez le moteur du véhicule.
2. Tournez le bouchon du réservoir de solution d'urée dans le sens contraire des aiguilles d'une montre pour l'ouvrir.
3. Ajoutez l'urée. Ne pas remplir au-delà de la limite.
4. Tournez le bouchon du réservoir de solution d'urée dans le sens des aiguilles d'une montre pour le fermer.

**N'utiliser que la solution d'urée prescrite (voir la section "Lubrifiants et débits recommandés" au chapitre 2).**

## REMARQUE

Pour ne pas endommager le véhicule :

- Utilisez uniquement la solution d'urée prescrite. N'ajoutez jamais une solution d'urée différente de la solution prescrite.
- Veillez à ne pas ajouter la solution d'urée au réservoir de carburant.
- Au moment d'ajouter l'urée, veillez à ce que des corps étrangers ne puissent pénétrer dans le réservoir de solution d'urée.
- Ne mélangez de l'eau ou d'autres additifs avec la solution d'urée.
- Ne remplissez pas le réservoir de solution d'urée au-delà du maximum. Par temps froid, le réservoir peut se détendre si la solution d'urée gèle.

### Stockage de la solution d'urée

- Stockez la solution d'urée uniquement dans un récipient fabriqué dans un des matériaux suivants.
  - Acier Cr-Ni certifié DIN EN 10 088-1/-2/-3
  - Acier Mo-Cr-Ni
  - Polypropylène
  - Polyéthylène
- Ne stockez pas la solution d'urée dans un récipient fabriqué dans un des matériaux suivants.
  - Aluminium, cuivre, alliage de cuivre, acier non allié ou acier galvanisé

La solution d'urée dissout les matériaux métalliques, ce qui endommage gravement le système de purification des gaz d'échappement

## Informations

**La solution d'urée est une solution soluble dans l'eau, inflammable, non toxique, incolore et inodore.**

**REMARQUE**

- Les situations suivantes peuvent endommager le système DPF.
  - Ajout de carburant ou d'autres liquides non autorisés au réservoir de solution d'urée
  - Mélange d'additifs à la solution d'urée
  - Mélange d'eau à la solution d'urée
- Utilisez uniquement la solution d'urée prescrite.  
En cas d'ajout d'une solution d'urée non autorisée, nous vous conseillons de contacter un concessionnaire Genesis agréé.
- Si une substance étrangère pénètre dans le réservoir de solution d'urée, les problèmes suivants peuvent se manifester.
  - Augmentation des émissions
  - Dysfonctionnement du système DPF
  - Panne du moteur
- N'ajoutez jamais une solution d'urée usagée car il est impossible de garantir sa qualité. Ajoutez toujours une solution d'urée neuve.

**AVERTISSEMENT**

- Ne soumettez le système DPF à aucun impact externe. Cela pourrait endommager le pot catalytique qui se trouve dans le système DPF.
- Ne modifiez pas le système DPF en redirigeant ou en allongeant le tuyau d'échappement. Cela pourra avoir un impact négatif sur le système DPF.
- Évitez tout contact avec l'eau qui s'écoule du tube d'échappement. Elle est légèrement acide et pourrait brûler la peau. En cas de contact, rincez abondamment.

- Toute modification introduite dans le système DPF peut provoquer un dysfonctionnement. Le système DPF est commandé par un dispositif complexe.
- Le système DPF génère de la chaleur pendant son fonctionnement. Dès lors, laissez-le refroidir avant de réaliser une intervention d'entretien. Dans le cas contraire, vous risqueriez de vous brûler.
- Le système de réduction catalytique sélective (par exemple, la buse de solution d'urée, la pompe de solution d'urée et le DCU) fonctionne pendant encore 2 minutes environ après l'arrêt du moteur afin d'éliminer les restes de solution d'urée. Avant de commencer à travailler sur le véhicule, confirmez que le système de réduction catalytique sélective est complètement arrêté.
- Une solution d'urée de mauvaise qualité ou des liquides non autorisés peuvent endommager les organes du véhicule, y compris le système DPF. Tout additif non vérifié ajouté à la solution d'urée pourrait boucher le système de réduction catalytique sélective et provoquer d'autres dysfonctionnements qui entraîneraient le remplacement coûteux du système DPF.



## AVERTISSEMENT

- En cas de contact de la solution d'urée avec les yeux ou la peau, rincez abondamment à l'eau la zone contaminée.
- En cas d'ingestion de solution d'urée, rincez abondamment la bouche à l'eau et buvez beaucoup d'eau fraîche. Ensuite, rendez-vous immédiatement chez un médecin.
- En cas de contamination du chiffon par de la solution d'urée, remplacez immédiatement le chiffon.
- En cas d'allergie à la solution d'urée, consultez immédiatement un médecin.
- Maintenez la solution hors de portée des enfants.
- Si vous ouvrez le bouchon du réservoir de solution d'urée quand la température ambiante est élevée, des vapeurs d'ammoniac pourraient se dégager. Les vapeurs d'ammoniac se caractérisent par une forte odeur et elles peuvent irriter :
  - La peau
  - Les muqueuses
  - Les yeuxVous pourriez ressentir une sensation de brûlure au niveau des yeux, du nez et de la bouche, ainsi que des épisodes de toux ou des yeux qui coulent. Ne respirez pas les vapeurs d'ammoniac. Évitez tout contact direct entre la solution d'urée et la peau. Cela représente un danger pour la santé. Rincez abondamment à l'eau propre toute partie contaminée. Si nécessaire, consultez un médecin.
- En cas de manipulation de solution d'urée dans un espace enfermé, prévoyez une ventilation adéquate. Après l'ouverture de la bouteille de solution d'urée, une odeur piquante peut se dégager.

## REMARQUE

- Si vous renversez de la solution d'urée, veuillez passer de l'eau ou un chiffon humide. En cas de cristallisation de la solution d'urée, passez une éponge ou un chiffon préalablement mouillé à l'eau froide.

Quand de la solution d'urée qui a été renversée reste exposée à l'air pendant longtemps, des cristaux blancs se forment, ce qui endommageant les surfaces du véhicule.
- En cas de débordement de solution d'urée sur une surface du véhicule, rincez la surface à l'eau propre pour éviter toute corrosion.
- Rangez le conteneur de solution d'urée dans un endroit bien aérée. Quand une solution d'urée est exposée à une température d'environ 50 °C (122 °F) pendant une longue durée (par exemple, dans la lumière directe du soleil), une décomposition chimique peut se produire, avec émission de vapeur d'ammoniac.
- Si le véhicule reste longtemps en stationnement à une température très basse (inférieure à 11°C (33°F), la solution d'urée gèle dans le réservoir. Quand la solution d'urée est gelée, le niveau dans le réservoir ne sera pas détecté correctement tant que la solution d'urée ne se sera pas décongelée. Une mauvaise solution d'urée ou une solution d'urée diluée peut augmenter le point de congélation. Par conséquent, utilisez uniquement la solution d'urée prescrite.

Le temps que prendra la solution d'urée pour dégeler dépendra des conditions de conduite et des températures extérieures.



# Index

---

<b>A</b>	
Accès à votre véhicule.....	5-5
Clé intelligente .....	5-5
Système antidémarrage .....	5-11
Affichage du combiné.....	4-32
Combiné 3D (pour combiné 12,3 pouces 3D) .....	4-40
Commandes de l’affichage du combiné.....	4-32
Menu Option .....	4-38
Modes d’affichage .....	4-32
Affichage tête haute (HUD) (si équipé).....	5-61
Informations sur l’affichage tête haute .....	5-61
Précautions d’utilisation de l’affichage tête haute.....	5-62
Réglages de l’affichage tête haute .....	5-61
Aide à la conduite sur autoroute (HDA) (si équipé).....	7-112
Dysfonctionnement et limites de l’assistance à la conduite sur autoroute ....	7-122
Fonctionnement de l’assistance à la conduite sur autoroute.....	7-115
Réglages de l’assistance à la conduite sur autoroute .....	7-113
Aide à la sortie sécurisée (SEA) (si équipé).....	7-52
Fonctionnement de l’aide à la sortie sécurisée .....	7-54
Limites et dysfonctionnement de l’aide à la sortie sécurisée .....	7-56
Réglages de l’assistance de la sortie sécurisée .....	7-53
Aide à l’évitement de collision avant (FCA) .....	7-2
Fonctionnement de l’aide à l’évitement de collision avant.....	7-8
Limites et dysfonctionnement de l’aide à l’évitement de collision avant .....	7-18
Réglage de l’aide à l’évitement de collision avant.....	7-5
Aide au suivi sur la file (LFA) (si équipé).....	7-108
Dysfonctionnement et limites de l’assistance au suivi de file .....	7-111
Fonctionnement de l’assistance au suivi de voie .....	7-109
Réglages de l’assistance au suivi de voie .....	7-108
Aide connectée à la limite de vitesse (ISLA) (si équipé) .....	7-63
Fonctionnement de l’aide à la limitation intelligente de vitesse.....	7-65
Limites et dysfonctionnement de l’aide à la limitation connectée de vitesse..	7-67
Réglage de l’aide à la limitation intelligente de vitesse .....	7-63
Aide manuelle à la limite de vitesse (MSLA) .....	7-59
Fonctionnement de l’aide à la limitation de vitesse manuelle .....	7-59

Airbag - système de retenue supplémentaire .....	3-49
Ce à quoi il faut s'attendre après le déploiement d'un airbag .....	3-60
Comment fonctionne le système d'airbags ? .....	3-57
Emplacements des airbags?.....	3-52
Entretien du SRS.....	3-66
Étiquettes d'avertissement concernant les airbags .....	3-67
Mesures de sécurité supplémentaires .....	3-67
Pourquoi mon airbag ne s'est-il pas déployé lors d'une collision ?.....	3-61
Alerte avancée d'occupant arrière (ROA) (si équipé) .....	5-23
Déclaration de conformité.....	5-25
Fonctionnement du système.....	5-23
Précautions système .....	5-24
Réglage du système.....	5-23
Alerte de sortie du véhicule (SEW) (si équipé).....	7-46
Fonctionnement de la descente du véhicule sécurisée .....	7-48
Limites et dysfonctionnement de l'avertissement de sortie sécurisée .....	7-49
Réglages de l'avertissement de sortie sécurisée .....	7-47
Ampoules d'éclairage .....	9-75
Orientation des phares (Pour l'Europe) .....	9-77
Remplace de l'ampoule de la plaque d'immatriculation.....	9-81
Remplacement de la lampe de pied de porte.....	9-80
Remplacement de l'ampoule de l'éclairage intérieur.....	9-81
Remplacement des phares, des feux de position, des clignotants et des feux diurnes.....	9-77
Remplacement du feu de brouillard arrière (si équipé).....	9-80
Remplacement du feu stop surélevé.....	9-81
Remplacement d'une ampoule du feu combiné arrière .....	9-80
Assistance à l'évitement de collision d'angle mort (BCA) (si équipé) .....	7-32
Limites et dysfonctionnement de l'aide à l'évitement de collision d'angle mort.....	7-41
Réglages de l'assistance à l'évitement de collision d'angle mort.....	7-34
Utilisation de l'assistance à l'évitement de collision d'angle mort (BCA).....	7-37
Assistance au maintien de voie (LKA) (si équipé) .....	7-26
Dysfonctionnement et limites de l'aide au maintien dans la file.....	7-30
Fonctionnement de l'aide au maintien dans la file .....	7-28
Réglages de l'aide au maintien dans la file .....	7-26

Assistance d'évitement de circulation transversale à l'arrière (RCCA) (si équipé) .....	7-135
Fonctionnement de l'aide à l'évitement de collision avec la circulation transversale à l'arrière .....	7-138
Limites et dysfonctionnement de l'assistance à l'évitement de collision avec la circulation transversale à l'arrière .....	7-141
Réglages de l'assistance à l'évitement de collision avec la circulation transversale à l'arrière .....	7-136
Avant de prendre la route.....	6-5
Avant de démarrer .....	6-5
Avant d'entrer dans le véhicule .....	6-5
Avant-propos.....	1-2
Avertissement d'attention du conducteur (DAW) .....	7-69
Fonctionnement de l'avertissement de fatigue du conducteur .....	7-70
Limites et dysfonctionnement de l'avertissement de fatigue du conducteur... ..	7-72
Réglage de l'avertissement de fatigue du conducteur .....	7-69
Avertissement d'attention du conducteur (FAW) (si équipé) .....	7-75
Fonctionnement de l'avertissement d'attention du conducteur.....	7-76
Limites et dysfonctionnement de l'avertissement de l'attention portée à l'avant.....	7-76
Réglages de l'avertissement d'attention du conducteur .....	7-75
Avertissement de distance de stationnement en marche arrière (PDW) (si équipé) .....	7-147
Dysfonctionnements et précautions concernant l'avertissement de distance de stationnement en marche arrière .....	7-149
Fonctionnement de l'avertissement de distance de stationnement en marche arrière .....	7-148
Réglages de l'avertissement de distance de stationnement en marche arrière.....	7-147
Avertissement de distance de stationnement en marche avant/arrière (PDW) (si équipé) .....	7-151
Dysfonctionnements et précautions concernant l'avertissement de distance de stationnement en marche arrière/marche avant.....	7-154
Fonctionnement de l'avertissement de distance de stationnement en marche arrière/avant.....	7-152
Réglages de l'avertissement de distance de stationnement en marche arrière/marche avant .....	7-151

## B

Balais d'essuie-glace .....	9-40
Inspection des balais .....	9-40
Remplacement des balais .....	9-40
Batterie.....	9-42
Étiquette de capacité de la batterie.....	9-44
Pour un meilleur entretien de la batterie .....	9-43
Rechargement de la batterie .....	9-44
Réinitialisation .....	9-45
Boîte de vitesses automatique.....	6-12
Bonnes pratiques de conduite.....	6-21
Fonctionnement de la boîte de vitesses automatique .....	6-12
Manette de changement de vitesse (mode de changement manuel) .....	6-20
Messages sur l'affichage du combiné (combiné).....	6-18
Bouton de démarrage/d'arrêt du moteur .....	6-6
Arrêt du moteur .....	6-10
Démarrage à distance .....	6-11
Démarrage du moteur.....	6-8
Positions du bouton de démarrage/arrêt du moteur.....	6-7

## C

Capacité de charge et de vitesse des pneus (pour l'Europe) .....	2-15
Caractéristiques intérieures.....	5-107
Ancrage(s) de tapis de sol .....	5-115
Cache-bagages (si équipé).....	5-117
Cendrier (si équipé).....	5-108
Chargeur USB (si équipé) .....	5-110
Horloge.....	5-114
Onduleur C.A. (si équipé) .....	5-111
Pare-soleil.....	5-108
Pare-soleil de lunette arrière (si équipé).....	5-116
Porte-gobelet .....	5-107
Porte-manteaux .....	5-114
Prise électrique .....	5-109
Support de filet à bagages (si équipé) .....	5-116
Système de charge sans fil pour téléphone portable (si équipé) .....	5-112

Ceintures de sécurité.....	3-26
Ceinture de sécurité à prétensionneur (PSB) (si équipé) .....	3-33
Entretien des ceintures de sécurité .....	3-36
Mesures de sécurité concernant les ceintures de sécurité .....	3-26
Mesures de sécurité supplémentaires concernant les ceintures de sécurité ....	3-34
Système de retenue de ceinture de sécurité.....	3-29
Témoin de la ceinture de sécurité.....	3-27
Climatisation.....	2-15
Combiné d'instruments .....	4-4
Commandes du combiné d'instruments .....	4-5
Indicateur de rapport .....	4-10
Jauges et compteurs.....	4-5
Messages sur l'affichage du combiné .....	4-27
Témoins d'avertissement et d'information.....	4-11
Commande de lancement (si équipé).....	6-50
Actionnement du contrôle de lancement.....	6-50
Conditions requises pour l'activation .....	6-50
Utilisation restreinte de la commande de lancement.....	6-51
Compartment de rangement.....	5-105
Boîte à gants .....	5-105
Compartment de la console centrale .....	5-105
Porte-lunettes.....	5-106
Support de téléphone portable.....	5-106
Compartment moteur.....	9-4
Compartment moteur (I).....	2-10
Compartment moteur (II).....	2-11
Conception sonore active.....	6-64
Conditions de conduite spéciales.....	6-66
Balancement du véhicule .....	6-66
Conditions de conduite dangereuses .....	6-66
Conduite dans des zones inondées.....	6-68
Conduite de nuit .....	6-67
Conduite sous la pluie .....	6-67
Conduite sur autoroute .....	6-68
Réduction du risque de tonneau .....	6-69
Virages en douceur.....	6-67
Conduite en hiver.....	6-70
Neige ou verglas.....	6-70
Précautions à prendre en hiver .....	6-73

Conduite en roue libre (si équipé) .....	6-57
Conditions de fonctionnement roue libre .....	6-57
Conditions de libération de roue libre .....	6-58
Réglage roue libre .....	6-57

## D

Déclaration de conformité (si équipé) .....	2-21
Dégivrage et désembuage du pare-brise .....	5-99
Dégivreur de lunette arrière .....	5-101
Logique de désembuage .....	5-100
Pour dégivrer l'extérieur du pare-brise .....	5-100
Pour désembuer le pare-brise .....	5-99
Démarrage à l'aide de câbles .....	8-5
Différentiel autobloquant électronique (si équipé) .....	6-47
Messages d'avertissement .....	6-47
Sélection du mode de conduite .....	6-47
Dimensions .....	2-12

## E

Éclairage .....	5-63
Éclairage extérieur .....	5-63
Éclairage intérieur .....	5-67
Système d'accueil .....	5-71
Écran de recul (RVM).....	7-124
Dysfonctionnement et limites de l'écran de recul .....	7-127
Fonctionnement de l'écran de recul.....	7-125
Réglages de l'écran de recul.....	7-124
En cas de surchauffe du moteur.....	8-8
En cas d'urgence pendant la conduite.....	8-3
Si le moteur cale à un carrefour ou à un croisement.....	8-3
Si le moteur cale en roulant.....	8-3
Si vous avez un pneu en roulant.....	8-4
Entretien et aspect.....	9-83
Entretien de l'intérieur.....	9-88
Entretien extérieur.....	9-83
Entretien par le propriétaire.....	9-7
Calendrier d'entretien du propriétaire .....	9-8

Équipement extérieur.....	5-48
Capot .....	5-48
Hayon électrique .....	5-49
Hayon intelligent.....	5-55
Trappe à carburant.....	5-58
Équipement extérieur.....	5-119
Longerons de toit.....	5-119
Essuie-glaces et lave-glaces.....	5-79
Essuie-glace et lave-glace de lunette arrière .....	5-82
Essuie-glaces avant .....	5-79
Lave-glaces avant.....	5-81
Étiquette de carburant (si équipé).....	2-22
Moteur diesel.....	2-23
Moteur essence.....	2-22
Étiquette d'homologation du véhicule.....	2-19
Étiquette du compresseur du climatiseur.....	2-21
Exigences de carburants .....	1-4
Moteur diesel.....	1-7
Moteur essence.....	1-4
Explication des éléments de maintenance programmée .....	9-26

## F

Feux de détresse.....	8-3
Filtre à air.....	9-38
Remplacement du filtre.....	9-38
Filtre à air de l'habitacle.....	9-39
Inspection du filtre .....	9-39
Remplacement du filtre .....	9-39
Filtre à carburant (pour moteur diesel).....	9-37
Purge de l'eau du filtre à carburant.....	9-37
Remplacement de la cartouche de filtre à carburant .....	9-37
Fonction d'arrêt et de redémarrage automatique (ISG) (si équipé) .....	6-52
Calibrage du capteur de batterie.....	6-55
Désactivation du système ISG .....	6-54
Dysfonctionnement ISG.....	6-55
Fonctionnement du système ISG .....	6-52
Redémarrage forcé du moteur.....	6-55



Fonctionnalités supplémentaires de la commande de climatisation .....	5-102
Commandes automatiques qui utilisent les réglages de contrôle de température (pour le siège du conducteur).....	5-104
Déshumidification automatique (si équipé) .....	5-103
Recirculation d'air lorsque le liquide de lave-glace est utilisé .....	5-104
Recyclage de l'air intérieur par le toit ouvrant (si équipé) .....	5-104
Système de désembuage automatique.....	5-102
Freinage d'urgence autonome en marche arrière (PCA) (si équipé) .....	7-157
Fonctionnement de l'aide à l'évitement de collision en cas de stationnement en marche arrière.....	7-159
Fonctionnement de l'aide au stationnement intelligent à distance .....	7-169
Limites et dysfonctionnement de l'aide à l'évitement de collision en cas de stationnement en marche arrière .....	7-160
Limites et dysfonctionnement de l'aide au stationnement intelligent à distance.....	7-187
Lorsqu'une remorque est reliée au faisceau de l'attelage de votre véhicule, l'assistance de stationnement intelligent à distance est automatiquement désactivée (si équipé). Dans ce cas, l'assistance de stationnement intelligent à distance n'est pas fonctionnelle. Gardez toujours les yeux sur la route.....	7-168
Radar avant.....	7-192
Radar d'angle avant/radar d'angle arrière.....	7-195
Réglage de l'aide au stationnement intelligent à distance (RSPA) .....	7-168
Réglages de l'aide à l'évitement de collision en cas de stationnement en marche arrière .....	7-157
Fusibles.....	9-55
Description du panneau de fusibles/relais.....	9-58
Remplacement de fusibles du panneau du compartiment moteur.....	9-57
Remplacement des fusibles du tableau de bord .....	9-56

## G

Genesis brand motor company .....	1-2
-----------------------------------	-----

## H

HBA (assistant phare) (si équipé) .....	5-76
Dysfonctionnement et limites de l'assistance feux de route.....	5-77
Fonctionnement de l'assistant de feux de route.....	5-77
Paramètres de l'assistant de feux de route .....	5-76
Huile moteur .....	9-29
Vérification de l'huile moteur et du filtre à huile .....	9-32
Vérification du niveau d'huile moteur.....	9-29

<b>L</b>	
Liquide de frein.....	9-36
Contrôle du niveau du liquide de frein.....	9-36
Liquide de refroidissement du moteur/Liquide de refroidissement intercooler liquide .....	9-33
Changement du liquide de refroidissement.....	9-35
Vérification du niveau de liquide de refroidissement .....	9-33
Liquide lave-glace .....	9-37
Vérification du niveau du liquide de lave-glace .....	9-37
Lubrifiants recommandés et capacités.....	2-16
Indice de viscosité SAE recommandé.....	2-17

<b>M</b>	
Matériel d'urgence (si équipé) .....	8-34
Extincteur .....	8-34
Jauge de pression des pneus (si équipé).....	8-34
Triangle réfléchissant .....	8-34
Trousse de premiers secours .....	8-34
Messages sur la sécurité.....	1-3
Mesures de sécurité importantes.....	3-2
Attachez tous les enfants.....	3-2
Contrôlez votre vitesse.....	3-2
Dangers liés aux airbags.....	3-2
Distraction du conducteur .....	3-2
Maintenez son véhicule en état de sécurité.....	3-2
Portez toujours votre ceinture de sécurité.....	3-2
Modifications du véhicule .....	1-8
Moteur .....	2-12
Numéro de moteur .....	2-20
Numéro d'identification du véhicule (VIN) .....	2-19

<b>O</b>	
Opérations d'entretien programmées .....	9-9
Calendrier d'entretien normal (pour l'Europe) .....	9-19
Calendrier d'entretien normal (pour l'Europe) .....	9-20
Calendrier normal de maintenance (sauf pour l'Europe).....	9-11
Entretien en conditions d'utilisation difficiles (pour l'Europe) .....	9-24
Entretien en conditions d'utilisation difficiles (sauf pour l'Europe) .....	9-17

## P

Pneus et roues .....	2-14
Pneus et roues .....	9-46
Adhérence des pneus.....	9-50
Entretien des pneus .....	9-46
Entretien des pneus .....	9-50
Informations figurant sur le flanc des pneus.....	9-51
Parallélisme et équilibrage des pneus .....	9-49
Permutation des pneus.....	9-48
Pneu à profil bas (si équipé).....	9-54
Pressions de gonflage des pneus recommandées à froid.....	9-46
Remplacement des pneus .....	9-49
Remplacement des roues.....	9-50
Vérifier la pression de gonflage des pneus .....	9-47
Poids du véhicule.....	6-84
Surcharge.....	6-84
Poids du véhicule et volume de bagages .....	2-15
Présentation de l'extérieur (I).....	2-2
Présentation de l'extérieur (II) .....	2-3
Présentation de l'intérieur (I) .....	2-4
Présentation de l'intérieur (II).....	2-5
Présentation des commandes au volant (I) .....	2-8
Présentation des commandes au volant (II).....	2-9
Présentation du tableau de bord (I).....	2-6
Présentation du tableau de bord (II).....	2-7
Processus de rodage du véhicule .....	1-9
Puissance d'ampoule .....	2-13

## R

Réglages du véhicule (système d'info-divertissement).....	4-43
Configuration du véhicule .....	4-43
Régulateur de vitesse intelligent associé à la navigation (NSCC) (si équipé)...	7-101
Fonctionnement du régulateur de vitesse intelligent basé sur la navigation. 7-102	
Limites du régulateur de vitesse intelligent basé sur la navigation.....	7-104
Réglages du régulateur de vitesse intelligent basé sur la navigation .....	7-101

Remorquage.....	8-29
Crochet de remorquage amovible .....	8-30
Remorquage d'urgence .....	8-31
Service de remorquage.....	8-29
Retour des véhicules en fin de vie (pour l'europe) .....	1-9
Rétroviseurs .....	5-33
Aide au stationnement en marche arrière (si équipé).....	5-36
Rétroviseur intérieur.....	5-33
Rétroviseurs extérieurs.....	5-34

## S

Serrures de portes .....	5-15
Actionnement des serrures de portes depuis l'extérieur du véhicule .....	5-15
Actionnement des serrures de portes depuis l'intérieur du véhicule .....	5-16
Fonctions de verrouillage et de déverrouillage automatique des portes .....	5-19
Serrures à pêne dormant (si équipé).....	5-19
Serrures de portes arrière avec sécurité enfants (si équipé).....	5-20
Verrouillage électronique de sécurité pour enfant (si équipé).....	5-20
Services d'entretien.....	9-6
Précautions concernant la maintenance par le propriétaire.....	9-6
Responsabilité du propriétaire.....	9-6
Sièges.....	3-3
Appui-tête.....	3-16
Mesures de sécurité.....	3-6
Siège chauffant.....	3-20
Sièges arrière.....	3-12
Sièges avant.....	3-7
Ventilation des sièges .....	3-23
Si le moteur ne démarre pas.....	8-4
Si vous avez un pneu à plat (avec roue de secours, si équipé) .....	8-14
Changement de pneus .....	8-15
Cric et outils .....	8-14
Déclaration CE de conformité du cric.....	8-21
Étiquette du cric .....	8-20

Si vous avez un pneu à plat (avec trousse de réparation, si équipé).....	8-22
Composants du kit anti-crevaisson .....	8-24
Introduction .....	8-22
Remarques au sujet de l'utilisation sûre du kit anti-crevaisson .....	8-23
Utilisation de la trousse de réparation des pneus .....	8-25
Vérification de la pression de gonflage des pneus .....	8-28
Spécifications de pneu et étiquette de pression .....	2-20
Support moteur semi-actif (si équipé) .....	6-64
Suspension à commande électronique avec fonction visuelle de la route (si équipé) .....	6-48
Dysfonctionnement du système .....	6-49
Limites du système.....	6-49
Suspension à commande électronique (si équipé).....	6-48
Dysfonctionnement du système .....	6-48
Système d'alarme antivol .....	5-22
<b>SYSTÈME d'authentification d'empreintes digitales (SI ÉQUIPÉ)</b> .....	5-12
Fonctionnement du système d'authentification d'empreintes digitales .....	5-13
Limites du système.....	5-14
Paramètres d'authentification intelligente d'empreintes digitales .....	5-12
Véhicule d'occasion.....	5-14
Système d'éclairage avant intelligent (IFS) (si équipé) .....	5-72
Dysfonctionnement et limites du système intelligent d'éclairage avant .....	5-73
Fonctionnement du système d'éclairage avant intelligent.....	5-72
Paramètres du système d'éclairage avant intelligent .....	5-72
Système de commande automatique de climatisation .....	5-83
Entretien du système .....	5-97
Fonctionnement du système.....	5-95
Mode de commande automatique de température .....	5-85
Mode de commande manuelle de température.....	5-86
Système de contrôle de la pression des pneus (TPMS) .....	8-9
Changement d'un pneu avec TPMS .....	8-13
Système de contrôle de la pression des pneus.....	8-10
Témoin de dysfonctionnement du TPMS (système de contrôle de la pression des pneus) .....	8-12
Témoin de faible pression des pneus .....	8-11
Témoin d'identification du pneu sous-gonflé et de pression des pneus .....	8-11
Vérification de la pression des pneus.....	8-10

Système de contrôle des émissions.....	9-92
Filtre à particules d'essence (GPF) (si équipé).....	9-94
Filtre à particules diesel (DPF) (si équipé).....	9-94
Piège à NOx (pour moteur diesel) (si équipé).....	9-95
Réduction catalytique sélective (SCR) (pour moteur diesel) (si équipé).....	9-95
Système de contrôle des émissions à l'échappement .....	9-92
Système de contrôle des émissions de gaz de carter .....	9-92
Système de contrôle des émissions par évaporation .....	9-92
Système de contrôle intégré du mode de conduite (2 roues motrices) (si équipé).....	6-59
Mode DRIVE .....	6-59
Système de contrôle intégré du mode de conduite (AWD) (si équipé) .....	6-61
Caractéristiques du véhicule .....	6-63
Mode DRIVE .....	6-61
Mode multi-terrain .....	6-64
Système de freinage.....	6-22
Auto Hold (maintien automatique) .....	6-27
Bonnes pratiques de freinage .....	6-41
Commande de stabilité électronique (ESC) .....	6-32
Contrôle de freinage en descente (DBC) .....	6-38
Freinage assisté .....	6-22
Frein de stationnement électronique (EPB) .....	6-23
Frein multi-collision (MCB) (si équipé).....	6-37
Freins haute performance .....	6-23
Gestion de la stabilité du véhicule .....	6-35
Indicateur d'usure des freins à disque .....	6-22
Signal d'arrêt d'urgence (ESS) (si équipé).....	6-37
Système d'aide au démarrage en côte (HAC).....	6-36
Système de freins antiblocage (ABS) .....	6-31
Système de levage actif du capot (si équipé).....	3-68
Activation du système .....	3-68
Dysfonctionnement du système .....	3-70
Limitation du système .....	3-69

Système de mémoire intégré.....	5-26
Accès facile au siège .....	5-28
Mémorisation des positions.....	5-26
Rappel des positions mémorisées.....	5-27
Réinitialisation du système .....	5-27
Système de protection d'enfant (CRS).....	3-37
Choix du dispositif de retenue enfant.....	3-38
Installation d'un système de retenue pour enfants (CRS) .....	3-40
Notre recommandation : les enfants toujours à l'arrière .....	3-37
Système de surveillance de vue panoramique (SVM) (si équipé) .....	7-128
Dysfonctionnement et limites du moniteur de vue panoramique.....	7-133
Fonctionnement du moniteur de vue panoramique.....	7-131
Réglages du moniteur de vue panoramique .....	7-129
Système d'info-divertissement.....	5-120
Antenne .....	5-120
Port USB .....	5-120
Reconnaissance vocale.....	5-121
Système audio premium Lexicon (si équipé).....	5-122
Système d'info-divertissement.....	5-121
Technologie Bluetooth® sans fil.....	5-122
Télécommandes au volant.....	5-120
Système eCall paneuropéen (POUR L'EUROPE, SI ÉQUIPÉ).....	8-35
Information sur le traitement des données (POUR L'EUROPE).....	8-37
Système eCall paneuropéen (POUR L'EUROPE).....	8-38
Système eCall pour les Émirats arabes unis (pour les Émirats arabes unis, si équipé) .....	8-42
Information sur le traitement des données (POUR LES ÉMIRATS ARABES UNIS) .....	8-44
Système ECALL pour les Émirats arabes unis (POUR LES ÉMIRATS ARABES UNIS) .....	8-45

**T**

Toit ouvrant panoramique (si équipé).....	5-43
Avertissement d'ouverture du toit.....	5-47
Inversion automatique du déplacement.....	5-45
Ouverture/fermeture par glissement.....	5-44
Ouverture/fermeture par inclinaison .....	5-44
Pare-soleil électrique.....	5-43
Réinitialisation du toit ouvrant.....	5-46
Traction d'une remorque .....	6-75
Conduite avec une remorque.....	6-80
Équipement de remorquage.....	6-79
Maintenance en tractant une remorque .....	6-83
Si vous décidez de tracter une remorque ?.....	6-76
Traction intégrale (AWD) (si équipé).....	6-42
Fonctionnement de la traction intégrale (AWD).....	6-42
Précautions en cas d'urgence .....	6-45

**U**

Utilisation de ce manuel .....	1-3
--------------------------------	-----

**V**

Visualisation de l'angle mort (BVM) (si équipé) .....	7-79
Dysfonctionnement du moniteur d'angle mort.....	7-80
Dysfonctionnement et limites du régulateur de vitesse intelligent .....	7-95
Fonctionnement du moniteur d'angle mort .....	7-79
Fonctionnement du régulateur de vitesse adaptatif.....	7-88
Réglage du régulateur de vitesses intelligent.....	7-82
Réglages du moniteur d'angle mort.....	7-79
Vitres.....	5-38
Vitres électriques.....	5-40
Volant.....	5-29
Avertisseur sonore.....	5-31
Direction assistée entraînée par moteur (MDPS).....	5-29
Volant chauffant (si équipé) .....	5-32
Volant inclinable/télescopique .....	5-30
Volet d'air actif.....	6-65
Dysfonctionnement .....	6-65