MANUEL DE L'UTILISATEUR

Fonctionnement
Entretien
Caractéristiques techniques

Toutes les informations de ce manuel d'utilisation sont à jour à la date de leur publication. Toutefois, Genesis se réserve le droit de les modifier à tout moment dans le cadre de sa politique d'amélioration continue des produits.

Ce manuel s'applique à tous les modèles de ce véhicule et propose des descriptions et des explications relatives à des équipements de série et en option. Il peut donc contenir des informations qui ne s'appliquent pas à votre modèle de véhicule spécifique.

Veuillez noter que certains modèles sont équipés d'une conduite à droite (RHD). Les explications et les illustrations données pour certaines opérations sur les modèles RHD sont opposées à celles indiquées dans ce manuel.

ATTENTION : MODIFICATIONS DE VOTRE VÉHICULE GENESIS

Votre véhicule Genesis ne doit en aucun cas être modifié. Toute modification peut affecter les performances, la sécurité ou la durée de vie de votre véhicule Genesis, et enfreindre en plus les conditions des garanties limitées couvrant le véhicule. Certaines modifications peuvent également constituer une infraction aux règles établies par le Ministère des Transports et d'autres services gouvernementaux de votre pays.

INSTALLATION D'UNE RADIO BIDIRECTIONNELLE OU D'UN TÉLÉPHONE PORTABLE

Votre véhicule est équipé d'une injection électronique de carburant et d'autres composants électroniques. Il est possible qu'une radio bidirectionnelle ou un téléphone portable installé ou réglé de façon incorrecte affectent les systèmes électroniques. Nous vous recommandons donc de respecter soigneusement les instructions du fabricant de l'autoradio ou d'interroger votre revendeur autorisé de produits Genesis sur les précautions ou les instructions spéciales, si vous choisissez d'installer l'un de ces appareils.

AVERTISSEMENT ! (SI ÉQUIPÉ)

Le véhicule est équipé d'un dispositif du système eCall paneuropéen qui permet d'appeler les services d'urgence. Toute auto-interférence ou interférence non autorisée dans le système eCall paneuropéen, dans les systèmes du véhicule et ses composants, lors de l'installation de l'équipement qui ne serait pas recommandée par le fabricant du véhicule et/ou chez les concessionnaires de produits de marque Genesis agréés, peuvent entraîner un fonctionnement incorrect (du dispositif du) système eCall paneuropéen, avec des appels erronés, entraînant une panne du dispositif (dans les voitures) en cas d'accident de circulation ou autres accidents, lorsque vous avez besoin de soins d'urgence.

Ceci peut être dangereux et menacer votre vie !

AVERTISSEMENT RELATIF À LA SÉCURITÉ ET AUX DOMMAGES CAUSÉS AU VÉHICULE

Ce manuel comprend des informations précédées des mentions DANGER, AVERTISSEMENT, ATTENTION ET REMARQUE.

Ces intitulés désignent les éléments suivants :



DANGER

DANGER indique une situation dangereuse qui, si elle n'est pas évitée, entraînera la mort ou une blessure grave.



AVERTISSEMENT

AVERTISSEMENT indique une situation dangereuse qui, si elle n'est pas évitée, peut entraîner la mort ou une blessure grave.



ATTENTION

ATTENTION indique une situation dangereuse qui, si elle n'est pas évitée, peut entraîner des blessures modérées ou mineures.

REMARQUE

REMARQUE indique une situation qui, si elle n'est pas évitée, peut entraîner des dommages au niveau du véhicule.

Table des matières

Avant-propos / Aperçu du système de véhicule électrique	1
Informations sur le véhicule	2
Système de sécurité	3
Combiné d'instruments	4
Caractéristiques de confort	5
Conduite de votre véhicule	6
Système d'assistance au conducteur	7
Situations d'urgence	8
Entretien	9
Index	I

1. Avant-propos / Aperçu du système de véhicule électrique

Véhicule électrique	1-6
Véhicule électrique	1-6
Caractéristiques des véhicules électriques.....	1-6
Informations sur les batteries.....	1-6
Principaux composants du véhicule électrique	1-7
Principaux composants du véhicule électrique.....	1-7
Batterie haute tension(batterie lithium-ion)	1-7
Système chauffage de batterie haute tension	1-8
Mode EV	1-9
Écran du mode EV	1-9
Informations concernant l'énergie.....	1-10
Prochain départ.....	1-10
Charge et climatisation	1-11
Fonction V2L (Vehicle to Load)	1-13
Stations de chargeproches.....	1-19
Paramètres EV	1-19
Types de charge pour véhicule électrique	1-22
Informations sur la charge.....	1-22
Informations sur les heures de charge	1-22
Types de charge	1-23
Témoin de charge pour véhicule électrique	1-24
État de la charge.....	1-24
Verrouillage du câble de charge	1-25
Charge programmée	1-26
Charge programmée.....	1-26
Précautions de charge	1-26
Comment vérifier le symbole sur l'étiquette de charge (pour l'Europe)	1-28
Étiquette de charge électrique.....	1-29
Tableau des symboles de l'étiquette de charge.....	1-30
Débranchement du connecteur de charge en cas d'urgence	1-31
Charge en courant alternatif (CA)	1-31
Charge en courant continu (CC)	1-35
Charge portable	1-39
Charge du véhicule électrique (arrêt brusque).....	1-50
Action à exécuter en cas d'arrêt brusque de la charge	1-50

Conduite d'un véhicule électrique	1-51
Comment démarrer le véhicule	1-51
Comment arrêter le véhicule.....	1-51
Système de bruit de moteur virtuel	1-52
Autonomie	1-52
Conseils pour augmenter l'autonomie	1-53
Consommation électrique.....	1-54
Jauge de puissance/charge	1-55
Indicateur d'état de la charge (SOC) pour batterie haute tension.....	1-55
Témoins et témoins d'avertissement (liés au véhicule électrique).....	1-56
Messages affichés à l'écran.....	1-58
Précautions de sécurité pour véhicule électrique.....	1-63
En cas d'accident	1-63
Autres précautions pour véhicule électrique.....	1-64
Commutateur de coupure haute tension.....	1-65

AVANT-PROPOS

Félicitations et merci d'avoir choisi un véhicule Genesis. Nous sommes heureux de vous accueillir parmi le nombre croissant de personnes exigeantes qui conduisent une Genesis. Nous sommes très fiers de l'ingénierie avancée et de la construction de haute qualité de chaque Genesis que nous fabriquons.

Votre manuel d'utilisateur vous présente les caractéristiques et le fonctionnement de votre nouvelle Genesis. Pour vous familiariser avec votre nouvelle Genesis et en profiter pleinement, lisez attentivement ce manuel d'utilisation avant de conduire votre nouveau véhicule.

Ce manuel contient des informations et des instructions importantes sur la sécurité, et destinées à vous familiariser avec les commandes et les fonctions de sécurité de votre véhicule, pour pouvoir l'utiliser en toute sécurité.

Ce manuel contient également des informations sur l'entretien, conçues pour renforcer la sécurité de fonctionnement du véhicule. Il est conseillé de confier toutes les opérations de révision et d'entretien de votre véhicule à un concessionnaire agréé pour les produits de la marque Genesis. Les concessionnaires agréés Genesis sont formés pour offrir des services de révision et d'entretien de haute qualité ainsi que tout autre type d'assistance dont vous pourriez avoir besoin.

Ce manuel d'utilisation doit être considéré comme faisant partie en permanence de votre véhicule, et doit être conservé dans le véhicule pour vous permettre de vous y reporter à tout moment. Ce manuel doit rester dans le véhicule si vous le vendez, pour laisser au prochain propriétaire d'importantes informations sur le fonctionnement, la sécurité et la maintenance.

GENESIS BRAND MOTOR COMPANY



ATTENTION

L'utilisation de carburants et de lubrifiants de mauvaise qualité qui ne répondent pas aux spécifications de Genesis peut entraîner de graves dommages. Vous devez toujours utiliser des lubrifiants de haute qualité qui répondent aux spécifications indiquées à la page 2-14 de la section Spécifications du véhicule dans le Manuel d'utilisation.

Copyright 2022 Genesis Brand Motor Company. Tous droits réservés. Toute reproduction, tout stockage dans un système d'extraction d'informations ou toute transmission de ce document, sous quelque forme et par quelque moyen que ce soit, est interdite sans l'autorisation écrite de Genesis Brand Motor Company.

COMMENT UTILISER CE MANUEL

Nous voulons vous aider à obtenir le plus grand plaisir de conduite possible de votre véhicule. Votre manuel du propriétaire peut vous aider de plusieurs manières. Nous recommandons fortement la lecture du manuel entier. Pour minimiser les risques de décès ou de blessure, vous devez lire en tout cas les sections AVERTISSEMENT et MISE EN GARDE de ce manuel.

Les illustrations complètent le texte du manuel dans le but de mieux expliquer comment profiter de votre véhicule. En lisant votre manuel, vous en apprendrez davantage sur les caractéristiques, les consignes de sécurité importantes et les conseils de conduite dans diverses conditions routières.

La présentation générale du manuel est fournie dans la table des matières. Utilisez l'index pour rechercher un domaine ou un sujet spécifique ; il contient une liste alphabétique de toutes les informations présentes dans votre manuel.

Sections : ce manuel contient neuf chapitres et un index. Chaque chapitre commence par une brève liste de son contenu qui vous permet de voir d'un coup d'œil si ce chapitre contient l'information recherchée.

MESSAGES SUR LA SÉCURITÉ

Votre sécurité, ainsi que celle des autres, est très importante. Ce manuel d'utilisation vous informe sur les consignes de sécurité et procédures de fonctionnement. Ces informations vous alertent sur les dangers potentiels qui peuvent vous heurter, ou d'autres personnes, et endommager votre véhicule.

Les messages de sécurité apposés sur le véhicule et présentés dans ce manuel décrivent ces dangers et vous indiquent comme éviter ou réduire les risques.

Les avertissements et les instructions contenues dans ce manuel concernent votre sécurité. Le non respect des avertissements et des instructions sur la sécurité peuvent entraîner des blessures graves ou la mort.

Les termes DANGER, AVERTISSEMENT, ATTENTION, REMARQUE et le symbole d'ALERTE DE SÉCURITÉ sont utilisés dans ce manuel.



Celui-ci est le symbole d'alerte de sécurité. Il est utilisé pour vous avertir des risques de blessures corporelles. Respectez tous les messages de sécurité qui accompagnent ce symbole pour éviter tout risque de blessures ou de mort. Le symbole d'alerte de sécurité précède les termes DANGER, AVERTISSEMENT et ATTENTION.



DANGER

DANGER indique une situation dangereuse qui, si elle n'est pas évitée, entraînera la mort ou une blessure grave.



ATTENTION

ATTENTION indique une situation dangereuse qui, si elle n'est pas évitée, peut entraîner des blessures modérées ou mineures.



AVERTISSEMENT

AVERTISSEMENT indique une situation dangereuse qui, si elle n'est pas évitée, peut entraîner la mort ou une blessure grave.

REMARQUE

REMARQUE indique une situation qui, si elle n'est pas évitée, peut entraîner des dommages au niveau du véhicule.

MODIFICATIONS DU VÉHICULE

- Aucune modification ne doit être apportée au véhicule. Toute modification peut affecter les performances, la sécurité ou la durée de vie du véhicule, voire enfreindre les réglementations sur la sécurité et les émissions.
Les dommages ou problèmes de performances dus à des modifications du véhicule ne seront pas couverts par la garantie.
- L'utilisation d'appareils électriques non agréés peut entraîner un fonctionnement anormal du véhicule, endommager le câblage, décharger la batterie et provoquer un départ de feu.

REMARQUE

Certains sons d'avertissement (y compris le son d'accueil/de sortie du véhicule, etc.) sont générés via des amplificateurs externes. Le cas échéant, remplacez un amplificateur externe par une pièce d'origine Genesis/Hyundai. Tout autre produit non autorisé pourrait provoquer le dysfonctionnement des amplificateurs externes.

RETOUR DES VÉHICULES EN FIN DE VIE (EUROPE)

Genesis met tout en œuvre pour que les véhicules Genesis en fin de vie soient traités dans le respect de l'environnement et conformément à la directive de l'Union européenne sur les véhicules Hyundai en fin de vie.

Pour plus d'informations, consultez la page d'accueil Genesis de votre pays.

VÉHICULE ÉLECTRIQUE

Véhicule électrique

Un véhicule électrique est entraîné par une batterie et un moteur électrique. Alors que les véhicules classiques utilisent un moteur à combustion interne et de l'essence comme carburant, les véhicules électriques utilisent l'énergie électrique chargée dans la batterie haute tension. Ainsi, les véhicules électriques sont écologiques dans la mesure où ils ne nécessitent pas de carburant et n'émettent pas de gaz d'échappement.

Caractéristiques des véhicules électriques

1. Ils sont entraînés par l'énergie électrique chargée dans la batterie haute tension. Cette méthode évite de polluer l'air car du carburant comme l'essence n'est pas nécessaire, ce qui évite l'émission de gaz d'échappement.
2. Un moteur à hautes performances est également utilisé dans le véhicule. Comparé aux véhicules standard à moteur à combustion interne, le bruit et les vibrations du moteur sont bien plus faibles en roulant.
3. En décélérant ou en descente, le freinage à récupération d'énergie est utilisé pour charger la batterie haute tension. Ceci réduit les pertes d'énergie et augmente l'autonomie.
4. Lorsque la charge de la batterie est insuffisante, la charge en courant alternatif, la charge en courant continu et la charge à faible débit sont disponibles. (Se reporter à « Types de charge pour les véhicules électriques » pour les détails.)

Informations

Que fait le freinage à récupération d'énergie ?

Il utilise un moteur électrique lors de la décélération et du freinage et transforme l'énergie cinétique en énergie électrique pour charger la batterie haute tension. (Le couple est appliqué dans le sens inverse en décélérant pour produire une force de freinage et de l'énergie électrique.)

Informations sur les batteries

- Le véhicule comporte une batterie haute tension qui entraîne le moteur et le climatiseur, et une batterie auxiliaire (12 V) qui alimente les feux, les essuie-glaces et le système audio.
- La batterie auxiliaire est chargée automatiquement lorsque le véhicule est en mode prêt (**READY**) ou que la batterie haute tension est en charge.

PRINCIPAUX COMPOSANTS DU VÉHICULE ÉLECTRIQUE

Principaux composants du véhicule électrique

- Chargeur embarqué (OBC) : dispositif qui charge la batterie haute tension en transformant l'électricité CA du réseau en alimentation CC.
 - Inverseur : transforme le courant continu en courant alternatif pour alimenter le moteur, et transforme le courant alternatif en courant continu pour charger la batterie haute tension.
 - LDC : transforme l'électricité de la batterie haute tension en basse tension (12 V) pour alimenter le véhicule (c.c.-c.c.).
 - VCU : contrôle les différentes commandes du véhicule.
 - Moteur : utilise l'énergie électrique stockée dans la batterie haute tension pour entraîner le véhicule (fonctionne comme un moteur dans un véhicule standard).
 - Réducteur : fournit une force de rotation du moteur aux roues à la vitesse et au couple appropriés.
 - Batterie haute tension (batterie lithium-ion) : stocke et fournit l'énergie nécessaire au fonctionnement du véhicule électrique (la batterie 12 V auxiliaire fournit du courant aux fonctions du véhicule comme les éclairages et les essuie-glaces).
- * OBC : chargeur embarqué
 * LDC : convertisseur de c.c. basse tension
 * VCU : unité de contrôle du véhicule



AVERTISSEMENT

- **Ne pas retirer ni démonter volontairement des composants à haute tension, ni des connecteurs et des fils de batterie haute tension. Veiller également à ne pas endommager des composants haute tension ni la batterie haute tension. Cela pourrait entraîner des blessures graves et réduire les performances et la durée de vie du véhicule.**
- **Lorsque les composants ou la batterie haute tension doivent faire l'objet d'un contrôle ou d'une opération d'entretien, nous vous recommandons de contacter un concessionnaire agréé pour les produits de la marque Genesis.**

Batterie haute tension (batterie lithium-ion)

- La charge de la batterie haute tension peut diminuer progressivement lorsque le véhicule ne roule pas.
- La capacité de la batterie haute tension peut diminuer lorsque le véhicule est parké à température élevée/basse.
- L'autonomie peut varier selon les conditions de conduite (par exemple, la température extérieure), même si la charge est la même. La batterie haute tension peut consommer davantage d'énergie quand le véhicule roule vite ou est en montée. Ces conditions peuvent réduire l'autonomie.
- La batterie haute tension est utilisée pour faire fonctionner le climatiseur/ chauffage. Ceci peut réduire l'autonomie. Veiller à régler une température modérée en utilisant le climatiseur/chauffage.

- Une dégradation naturelle peut affecter la batterie haute tension selon le nombre d'années d'utilisation du véhicule. Ceci peut réduire l'autonomie.
- Lorsque la capacité de charge et l'autonomie continuent à baisser, nous vous recommandons de faire inspecter et entretenir le véhicule par un concessionnaire agréé pour les produits de la marque Genesis.
- Si le véhicule ne doit pas être utilisé pendant une période prolongée, charger la batterie haute tension une fois tous les trois mois pour l'empêcher de se décharger. Également, si la charge est insuffisante, charger immédiatement et garer le véhicule.
- La charge CA est recommandée pour garder la batterie haute tension en bon état.

Si la charge de la batterie haute tension est inférieure à 20 %, vous pouvez conserver ses performances optimales si vous la chargez à 100 %. (Au moins une fois par mois est recommandée.)

La valeur du niveau de charge de la batterie haute tension peut varier en fonction des conditions de charge (état du chargeur, température extérieure, température de la batterie, etc.). Afin de charger complètement la batterie, le courant de la batterie haute tension diminuera progressivement afin de garantir la longévité et la sécurité de la batterie.



ATTENTION

- **Si le véhicule est maintenu avec une charge insuffisante pendant une longue période, le risque d'endommager la batterie haute tension existe et il faudra peut-être remplacer cette dernière selon son niveau de dégradation.**

- **Si le véhicule est impliqué dans une collision, nous vous recommandons de contacter un concessionnaire agréé pour les produits de la marque Genesis afin de vérifier si la batterie haute tension est toujours connectée.**
- **Le fait d'utiliser la fonction V2L peut réduire le nombre de kilomètres pouvant être parcourus en raison de l'utilisation de l'énergie de la batterie haute tension et une utilisation répétée de la fonction V2L peut entraîner une réduction de la durée de vie de la batterie haute tension.**
- **Le fait d'utiliser la fonction V2L peut réduire la distance susceptible d'être parcourue en raison de l'utilisation de l'énergie de la batterie haute tension et une utilisation répétée de la fonction V2L peut entraîner une réduction de la durée de vie de la batterie haute tension.**

Système chauffage de batterie haute tension

Le système de chauffage la batterie haute tension empêche la puissance de la batterie de réduire lorsque sa température est trop faible. Si le connecteur de charge est branché, le système de chauffage fonctionne automatiquement en fonction de la température de la batterie.

Le temps de charge peut être plus court que celui des véhicules qui ne sont pas équipés du système de chauffage de batterie haute tension. Mais la charge d'électricité peut augmenter avec le fonctionnement du système de chauffage de la batterie haute tension.



ATTENTION

Le système de chauffage de la batterie haute tension fonctionne lorsque le connecteur de charge est raccordé au véhicule.

Toutefois, le système de chauffage peut ne pas fonctionner si la température de la batterie chute au-dessous de -35°C (-31°F).

MODE EV

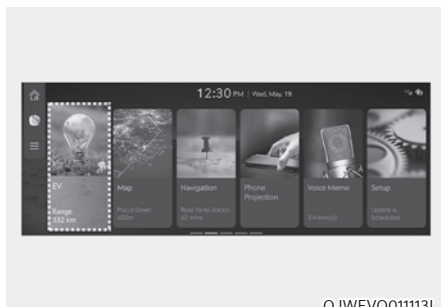

Pour accéder au mode EV, sélectionnez le menu « EV » sur l'écran d'accueil.

i Informations

Le système d'infodivertissement peut se modifier après des mises à jour du logiciel. Pour plus d'informations, reportez-vous au manuel fourni dans le système d'infodivertissement et au guide de référence rapide.

Écran du mode EV



- (1) Informations concernant l'énergie
- (2) Prochain départ
- (3) Charge et climatisation

- (4) Fonction V2L (Vehicle to Load)
- (5) Paramètres EV
- (6) Menu

Informations concernant l'énergie



Sélectionnez « EV → Energy Information » (informations relatives à l'énergie) à l'écran. Vous pouvez consulter les informations sur la batterie et la consommation d'énergie.

Informations sur les batteries



Vous pouvez vérifier l'autonomie possible, la puissance totale restante de la batterie et la durée de charge prévue pour chaque type de chargeur.

- L'autonomie est calculée en fonction du rendement électrique pendant la conduite. La distance peut changer si le mode de conduite change.
- L'autonomie peut varier selon le changement de mode de conduite, même si le même niveau de charge de la batterie ciblé est réglé.

Prochain départ

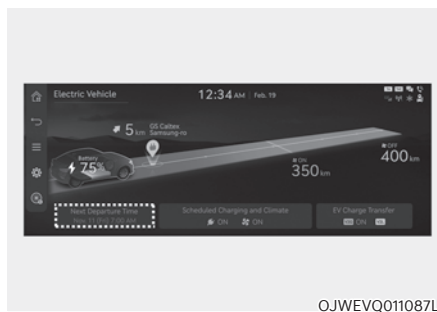

Sélectionnez « EV → Next departure » (EV - Prochain départ) à l'écran. Vous pouvez régler la date et l'heure de la charge de la batterie, la température de la climatisation et d'autres fonctions.

Heure de départ

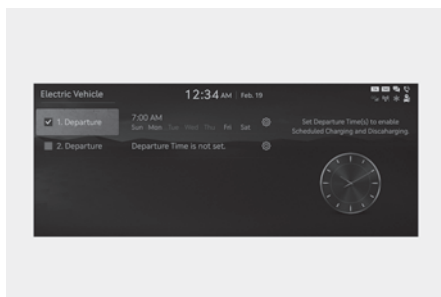

OJWEVQ011088L

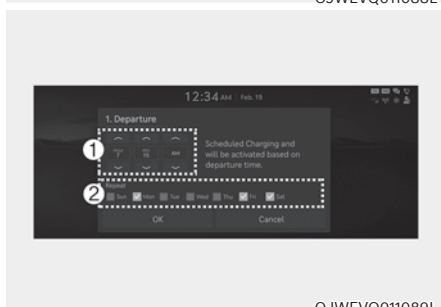

OJWEVQ011089L

1. Réglez l'heure de départ prévue pour la charge programmée et la température cible.
2. Sélectionnez le jour de la semaine pour activer la charge programmée et la température cible pour l'heure de départ.

Charge et climatisation

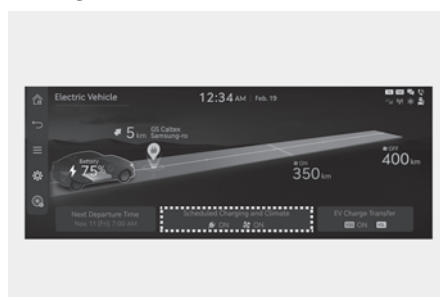

OJWEVQ011091L

Sélectionnez « EV → Schedule Charge and Climate » (EV - Planifier la charge et la climatisation) sur l'écran.

i Informations

Le véhicule doit être raccordé à l'aide du connecteur de charge à l'heure programmée pour la charge.

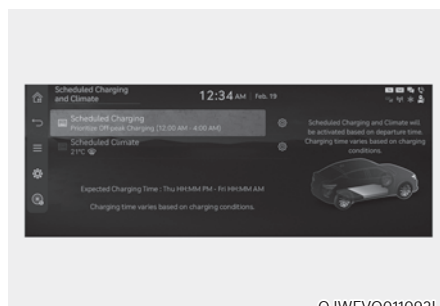

OJWEVQ011092L

Vous pouvez régler la date et l'heure à laquelle vous voulez charger la batterie ainsi que la température de la climatisation. Vous pouvez également sélectionner l'heure de début de la charge à l'aide du réglage des heures creuses.

Réglages de période heures creuses

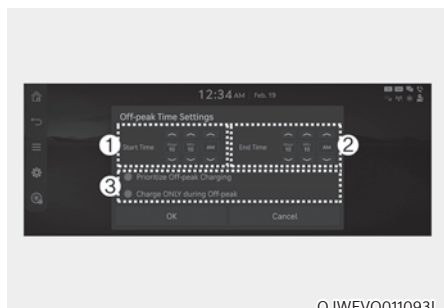

OJWEVQ011093L

1. Quand cette option est sélectionnée, la charge débute uniquement à la période heures creuses indiquées.
2. Réglez la période où les tarifs sont les plus avantageux pour réaliser la charge.
3. Vous pouvez sélectionner :
 - Privilégier la charge pendant les heures creuses : Si cette option est sélectionnée, la charge commence à la période d'heures creuses (peut continuer à charger après la période d'heures creuses pour charger à 100 %).
 - Charge UNIQUEMENT pendant les heures creuses : Si cette option est sélectionnée, la charge n'a lieu que pendant les heures creuses (risque de ne pas charger à 100 %).

Réglages de la plage de températures

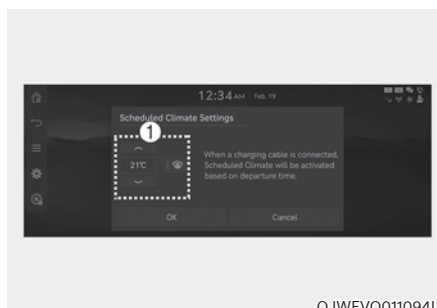

OJWEVQ011094L

1. Réglez la température cible.
 - Si la température cible (1) est réglée alors que le câble est connecté, la température de l'habitacle s'adaptera à la température cible à l'heure de départ (sans perte du niveau de charge de la batterie haute tension). Le contrôle de la température cible commence 30 minutes avant l'heure de départ. Par temps froid, le chauffage avant la programmation permet d'améliorer les performances du véhicule électrique en le réchauffant à l'avance.

Fonction V2L (Vehicle to Load)

V2L est le système qui fournit du courant alternatif en utilisant la batterie haute tension pour permettre de faire fonctionner plusieurs produits électroniques.



OJWEVQ011095L

Sélectionnez « EV → EV Charge Transfer (transfert de charge) » sur l'écran.

Vous pouvez limiter la limite de décharge de la batterie haute tension de conduite.

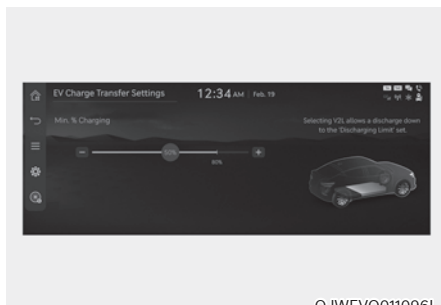

OJWEVQ011096L

Une fois que le véhicule atteint cette limite, la coupure de l'alimentation électrique s'opère automatiquement.

Informations concernant l'énergie

Sélectionnez « EV → Energy Information » (informations relatives à l'énergie) à l'écran.

Vous pouvez vérifier le niveau de décharge de la batterie.

Procédure de connexion

Extérieur

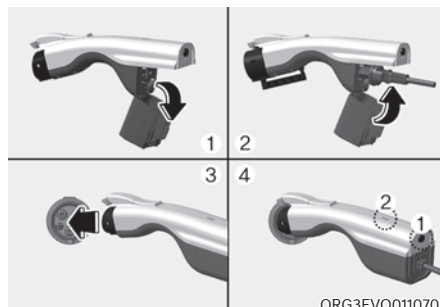

ORG3EVQ011070

1. Ouvrez le cache du connecteur V2L.
2. Refermez le cache après avoir connecté l'appareil électroménager ou l'appareil électronique à la prise d'alimentation.



AVERTISSEMENT

Certains types de prise peuvent ne pas s'insérer dans le cache de prise du connecteur V2L, causant ainsi une fermeture incomplète du cache.

N'utilisez pas de connecteur V2L lorsqu'il pleut ou qu'il neige si le cache de sortie n'est pas complètement fermé. Cela pourrait entraîner un risque d'incendie et/ou de blessure.

3. Connectez le connecteur V2L à l'entrée de charge du véhicule.
4. Appuyez sur le commutateur (1) du connecteur V2L et vérifiez si le témoin (2) est allumé ou éteint. Il se peut que le témoin (2) ne s'allume pas normalement lorsque :
 - Consultez la limite de décharge de la batterie haute tension de conduite dans le menu « Electricity Use » (consommation électrique) à l'écran. Si la limite est supérieure à la capacité de la batterie haute tension, le témoin (2) ne s'allume pas.
 - Vérifiez si le témoin du connecteur V2L s'allume ou non.

- Si un message d'avertissement relatif à V2L s'affiche sur le combiné d'instruments, lisez-le dans sa totalité.
 - Si V2L ne fonctionne toujours pas lorsque vous connectez au autre appareil électroménager, nous vous recommandons de faire inspecter le véhicule par un concessionnaire agréé pour les produits Genesis.
5. Appuyez sur le commutateur (1) pour couper le témoin (2) et V2L ne sera plus activé. Vous pouvez débrancher le connecteur V2L quand le témoin (2) s'éteint ou lorsque le verrouillage du connecteur de charge est désactivé suite à une pression sur le bouton de déverrouillage de porte de la clé intelligente.



Informations

- **Veillez connecter le connecteur V2L à l'entrée de charge dans les 60 secondes suivant l'ouverture du couvercle de charge. Pour empêcher le vol pendant la connexion, le verrouillage s'opère automatiquement afin d'empêcher la déconnexion.**
- **En cas d'utilisation de V2L, annulez la programmation de la climatisation. Il peut arriver que les conditions de fonctionnement planifiées de la climatisation bloquent le fonctionnement de V2L.**

Intérieur (si équipé)



OJWEVQ011052

1. Réalisez la connexion à la prise située au bas du siège arrière alors que le bouton de démarrage/d'arrêt du véhicule est en position ON.



OJWEVQ011064

2. Déverrouillez le cache de la prise d'alimentation à l'aide de la clé intelligente.



3. Vérifiez l'état de fonctionnement via l'indicateur frontal de la prise de courant.

- Bleu: standby
- Rouge: pas d'alimentation électrique même si la prise de courant est connectée
- Vert : alimentation normale via une connexion normale à la prise.

i Informations

- Le mode de décharge V2L se coupe si le véhicule est éteint alors que le système V2L intérieur est utilisé avec le véhicule allumé.
- En ouvrant la trappe de charge ou en connectant le connecteur V2L à l'entrée de charge, le mode de décharge V2L s'arrête. Si vous souhaitez utiliser le V2L intérieur et extérieur simultanément, connectez d'abord le connecteur V2L à l'entrée de charge puis utilisez le V2L intérieur.

⚠ ATTENTION

- Veuillez lire le manuel attentivement afin d'éviter les accidents.
- Le mode de décharge V2L se bloque automatiquement en cas de surchauffe. (En cas de blocage du mode de décharge, recherchez la présence éventuelle de contamination, de traces d'usure ou de corrosion ou de dégâts au niveau du connecteur V2L ou de la prise. Si la température chute jusqu'au niveau adéquat après l'interruption, vous pouvez reprendre l'utilisation. Veillez à utiliser des appareils ménagers adéquats.)
- Abstenez-vous de modifier ou de désassembler le connecteur V2L fourni. La garantie ne couvre pas les défaillances liées au démontage ou à la modification du connecteur.
- Ne laissez pas tomber le connecteur V2L ou ne le soumettez pas à un impact violent.
- Ne posez aucun objet sur le connecteur V2L.
- N'oubliez pas de débrancher le connecteur V2L du véhicule lorsque vous n'utilisez plus V2L.
- Une fois que la batterie haute tension atteint la limite de décharge (%) définie, le fonctionnement est interrompu et un message d'avertissement s'affiche au tableau de bord. Si vous voulez utiliser la fonction V2L, réglez la limite de décharge (%) sur une valeur inférieure à la charge actuelle de la batterie.
- Dans le cadre de l'utilisation d'appareils électriques, maintenez-vous en dessous de la capacité d'alimentation maximale que le véhicule peut fournir.

- Si vous utilisez un appareil électrique qui consomme plus que la capacité d'alimentation maximale que le véhicule peut offrir, le fonctionnement s'arrête et un message d'avertissement s'affiche au tableau de bord. Assurez-vous que la consommation électrique total de l'appareil électrique que vous utilisez est supérieure à la capacité d'alimentation maximale de V2L.
- Certains appareils électriques peuvent ne pas fonctionner normalement, même si leur consommation est inférieure à l'alimentation maximale offerte par le véhicule.
 - Les appareils électriques qui requièrent un pic de consommation au début du fonctionnement.
 - Les dispositifs de mesure qui doivent traiter des données précises.
 - Produits électriques sensibles au chargeur CA de type onduleur (onduleur : l'alimentation secteur est fournie via un élément de commutation semi-conducteur d'alimentation)
- Ne connectez pas des appareils qui ont besoin d'une alimentation continue comme des dispositifs médicaux. L'alimentation pourrait se couper en fonction de l'état du véhicule.
- Utilisez des fiches conformes aux normes et enfoncez-les complètement. L'utilisation de fiches usées, rouillées, cassées ou inadéquates pourrait provoquer un dysfonctionnement.
- Utilisez une fiche avec une connexion à la masse.
- Ne branchez pas des appareils ménagers qui consomment beaucoup comme une climatisation, un machine à laver ou un séchoir.
- Évitez de pendre les appareils ménagers par le câble.
- En cas de connexion de plusieurs appareils à une prise, utilisez uniquement des appareils ayant obtenu une certification de sécurité nationale. Consultez le manuel de l'appareil pour connaître le mode d'emploi et les mesures de précaution. (Appareils électriques, multiprises, rallonges, etc.)
- S'agissant d'appareils utilisés à l'extérieur du véhicule, utilisez un appareil imperméable ou utilisez-le dans un environnement imperméable. Évitez l'utilisation sous la pluie ou dans une atmosphère très humide. (Appareils électriques, multiprises, rallonges, etc.)
- S'il existe un risque d'éclair, n'utilisez pas la fonction V2L hors du véhicule.
- Ne branchez pas plusieurs multiprises portables.
- En cas d'utilisation d'une rallonge, évitez les torsions et les chevauchements pour éviter les risques d'incendie. Veillez à utiliser un câble qui n'est pas tordu.
- Quand vous utilisez le connecteur V2L extérieur du véhicule, sachez que la prise intérieure est également alimentée. Débranchez tout appareil électrique que vous n'utilisez pas de la prise intérieure.
- Quand vous utilisez la fonction V2L, le ventilateur de refroidissement du compartiment moteur du véhicule peut se mettre en marche automatiquement, même si le véhicule est coupé. N'approchez pas les mains du ventilateur de refroidissement quand la fonction V2L est activée.



AVERTISSEMENT

- Ne touchez pas le connecteur V2L de la borne ni la prise de charge du véhicule.
- Ne placez pas d'objets métalliques sur le connecteur V2L ou l'entrée de charge. Cela pourrait produire un choc électrique.
- Évitez de toucher le connecteur V2L, l'entrée de charge ou la fiche d'alimentation avec les mains mouillées. Cela pourrait produire un choc électrique. Manipulez toujours ces éléments avec des mains sèches.
- Confirmez l'absence de corps étrangers tels que de l'eau ou de la poussière sur le connecteur V2L, l'entrée de charge ou la fiche d'alimentation avant d'établir la connexion. Une connexion en présence de corps étrangers pourrait provoquer un incendie ou un choc électrique.
- Abstenez-vous de modifier ou de désassembler le connecteur V2L. Cela pourrait provoquer un incendie, un choc électrique ou une blessure.

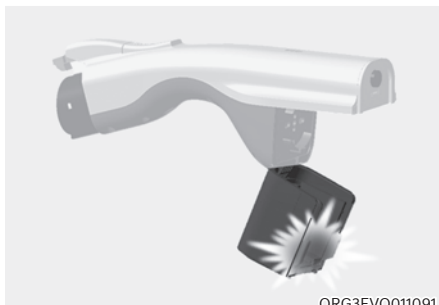

- Au moment de brancher ou de débrancher la fiche sur le connecteur V2L ou lors de l'ouverture du cache du connecteur V2L, veillez à ne pas vous griffer les mains.
- Ne chargez pas dans les conditions suivantes. Cela pourrait provoquer un accident.
 - Le connecteur V2L, l'entrée de charge, la fiche ou le câble est endommagé ou rouillé.
 - La connexion n'est pas ferme.
- Évitez d'utiliser l'appareil ménager si la gaine du câble est endommagée ou cassée. Cela pourrait provoquer un incendie, un choc électrique ou une blessure.
- N'utilisez jamais un appareil électrique chauffant comme un fer à repasser, une cafetière ou un grille-pain dans le véhicule. Cela pourrait provoquer un incendie ou des blessures.
-  Quand vous utilisez la fonction V2L, le ventilateur de refroidissement du compartiment moteur du véhicule peut se mettre en marche automatiquement, même si le véhicule est coupé. N'approchez pas les mains du ventilateur de refroidissement quand la fonction V2L est activée.

Messages affichés à l'écran

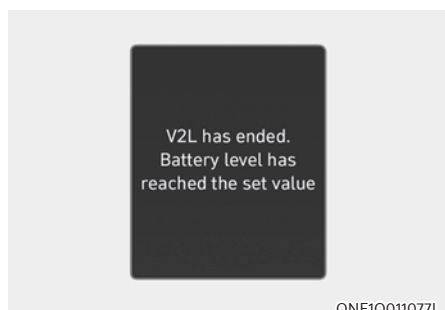

V2L est terminé. La charge de la batterie a atteint le niveau défini

Quand le niveau de la batterie haute-tension atteint le niveau de décharge réglé, V2L s'interrompt et un avertissement s'affiche. Si vous souhaitez utiliser V2L en continu, réglez la limite de décharge à un niveau inférieur au niveau de charge actuel de la batterie.

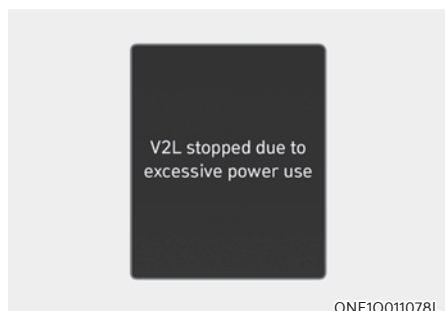

V2L arrêté en raison d'une consommation électrique excessive

Si vous utilisez un appareil électrique qui consomme plus que ce que le véhicule peut offrir, cet appareil sera arrêté et un message d'avertissement s'affiche au tableau de bord. Assurez-vous que la consommation électrique totale de l'appareil électrique que vous utilisez est inférieure à l'alimentation maximale de V2L.

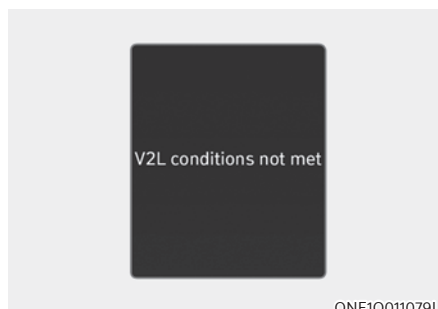

Conditions V2L remplies

En cas d'interruption de V2L pour une des raisons suivantes, un message d'avertissement s'affiche.

- Contacteur du connecteur V2L coupé
- Surchauffe du connecteur V2L
- Ouverture de la trappe de charge lors de l'utilisation de la prise intérieure V2L

Assurez-vous qu'il n'y a pas de problèmes avec le connecteur V2L et la prise intérieure du véhicule.

Stations de charge proches

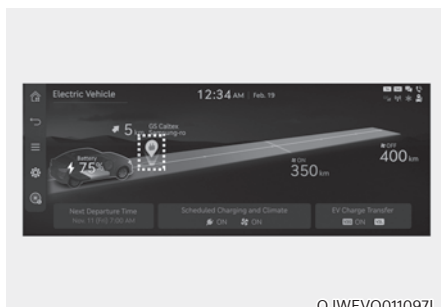

OJWEVQ011097L

Sélectionnez l'option « Search for charging stations » (Recherche de stations de charge) à l'écran.

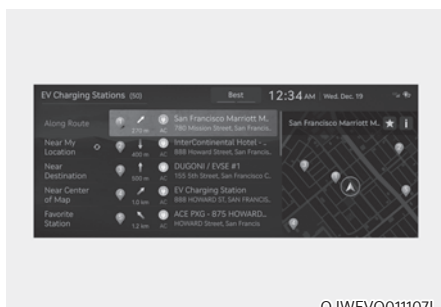

OJWEVQ011107L

La recherche portera sur l'itinéraire, l'emplacement actuel, la destination sélectionnée ou les stations de charge d'intérêt. Sélectionnez une station de charge afin d'afficher les détails qui s'y rapportent.

i Informations

Le système d'infodivertissement peut se modifier après des mises à jour du logiciel. Pour plus d'informations, reportez-vous au manuel fourni dans le système d'infodivertissement et au guide de référence rapide.

Paramètres EV

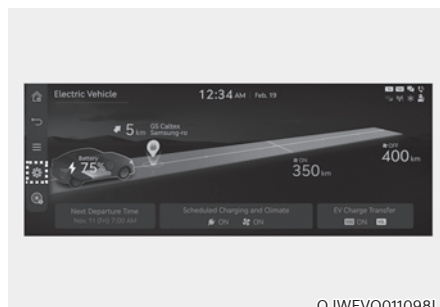

OJWEVQ011098L

Sélectionnez « EV → EV Settings » (EV → Réglages EV) à l'écran. Vous pouvez définir la limite de charge, le courant de charge, le mode hivernal et le mode utilitaire.

Limite de charge (Max. % Charge)



OJWEVQ011099L

- Le niveau de charge cible de la batterie peut être sélectionné lorsqu'elle est chargée avec un chargeur CA ou un chargeur CC.
- Le niveau de charge peut être modifié de 10%.
- Si le niveau de charge cible de la batterie est inférieur au niveau de charge de la batterie haute tension, la batterie ne sera pas chargée.

Courant de charge



- Vous pouvez régler le courant de charge pour un chargeur en courant alternatif. Sélectionnez un courant de charge approprié.
- Si le processus de charge ne démarre pas ou s'arrête brusquement au milieu, sélectionnez un autre courant approprié et réessayez de charger le véhicule.
- La durée de la charge varie selon le courant de charge sélectionné.

Mode de conditionnement de la batterie

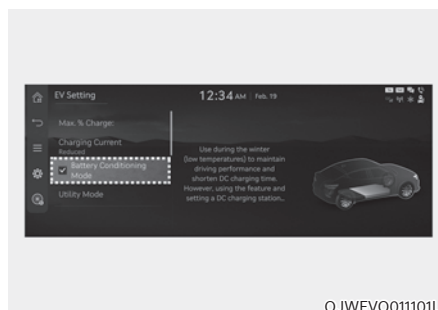

Vous pouvez sélectionner ou désélectionner le mode de conditionnement de la batterie.

Le mode de conditionnement de la batterie est efficace par temps froid lorsque la température de la batterie haute tension est basse.

Ce mode est recommandé pour préserver les performances de conduite et de charge CC en hiver, en augmentant la température de la batterie jusqu'à un niveau convenable.

Toutefois, l'autonomie du véhicule peut être réduite dans la mesure où une partie de l'énergie est requise pour augmenter la température de la batterie.

Également, si la température de la batterie est basse pendant le trajet ou si la climatisation/le chauffage programmé sont activés, ce mode fonctionne pour améliorer les performances de conduite.

Toutefois, ce mode n'est pas actionné lorsque la batterie affiche un niveau de charge faible et ce, afin de préserver l'autonomie.

Informations

Ce mode est disponible sur les véhicules équipés du chauffage de batterie.

Mode contact

La batterie haute tension est utilisée au lieu de la batterie auxiliaire 12 V pour actionner les fonctions de commodité du véhicule. Lorsqu'il n'est pas nécessaire de rouler, par exemple sur un emplacement de camping ou en arrêtant le véhicule pour une longue durée, il est possible d'utiliser les dispositifs électriques (audio, éclairages, etc.) pendant de longues heures.

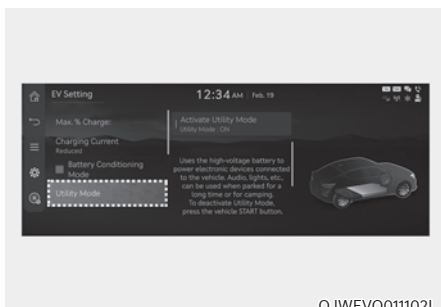

OJWEVQ011102L

Paramétrage et activation du système

Réglage du système

Le conducteur peut activer la fonction Mode utilitaire lorsque les conditions suivantes sont réunies.

- Le véhicule est en mode prêt (**READY**) et le sélecteur de vitesses est mis sur P (stationnement).
- Le frein de stationnement électrique n'est pas un dysfonctionnement.
- « EV Settings → Utility mode » (paramétrages VE → Mode utilitaire) est sélectionné sur l'écran du système d'info-divertissement.

Activation du système

Lorsque le système est activé :

- Le témoin de disponibilité (**READY**) s'éteint et le témoin utilitaires (**UTIL**) s'allume sur le tableau de bord si EPB est activé.
- Tous les dispositifs électriques peuvent s'utiliser mais le véhicule ne peut pas rouler.
- L'EPB peut être annulé en appuyant sur le commutateur EPB.

Il n'est pas possible de quitter la position P (stationnement). En essayant de changer de rapport, un message « Conditions de changement de rapport non réunies » s'affiche sur l'écran du système d'info-divertissement.

Désactivation du système

Le Mode utilitaire peut être désactivé en appuyant sur le bouton Start/Stop (démarrage/arrêt) pour le mettre en position OFF (arrêt). La fonction ne peut pas être désactivée à partir du mode Réglages EV.

TYPES DE CHARGE POUR VÉHICULE ÉLECTRIQUE

Informations sur la charge

- Charge CA : la charge du véhicule électrique a lieu via le branchement à un chargeur CA installé chez vous ou dans une station de charge publique. (Pour de plus amples détails, se reporter à la « Charge CA ».)
- Charge CC : vous pouvez charger rapidement dans des stations de charge publiques. Reportez-vous au manuel de l'entreprise concernée fourni pour chaque type de chargeur CC.

Les performances et la durée de vie de la batterie peuvent se dégrader si le chargeur CC est utilisé continuellement.

L'utilisation de la charge CC doit être limitée pour permettre de prolonger la durée de vie de la batterie haute tension.

- Charge portable : le véhicule électrique peut être chargé sur le courant électrique domestique. La prise électrique de votre domicile doit être conforme à la réglementation et pouvoir accepter en toute sécurité la tension / intensité (ampérage) / puissance (Watts) indiquées sur le chargeur portable.









Informations sur les heures de charge

Type de charge	Type de batterie standard	
Charge en courant alternatif (CA)	Prend environ 7 h 20 min à température ambiante pour charger à 100 %.	
Charge en courant continu (CC)	Chargeur de 350 kW	Prend environ 18 min à température ambiante pour charger de 10 à 80 %. Peut être chargé à 100 %.
	Chargeur de 50 kW	Dure environ 73 min à température ambiante pour charger de 10 à 80 %. Peut être chargé à 100 %.
Charge portable	Dure environ 33 h à température ambiante pour charger à 100 %.	

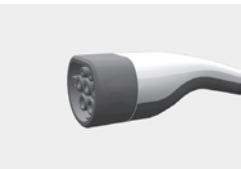
Informations

Selon l'état et la durabilité de la batterie haute tension, les spécifications du chargeur et la température ambiante, le temps nécessaire pour charger la batterie haute tension peut varier.

Types de charge

Catégorie	Charge en courant alternatif (CA)	Charge en courant continu (CC)	Charge portable
Prise de charge (Véhicule)	 OJWEVQ011001L	 OJWEVQ011003L	 OJWEVQ011001L
Connecteur de charge	 ONE1Q011088L	 OAEEQ016022L	 ONE1Q011088L
Sortie de charge	 ORG3EVQ011071	 OSQCEQ019005	 ONX4EPHQ011019L
Comment charger	Utilisez un chargeur CA installé dans la maison ou dans les stations de charge publiques	Utilisez le chargeur CC des stations de charge publiques	Utiliser du courant domestique

- Selon l'état et la durabilité de la batterie haute tension, les spécifications du chargeur et la température ambiante, le temps nécessaire pour charger la batterie haute tension peut varier.
- L'aspect réel d'un chargeur et la méthode de charge peuvent varier selon le fabricant du chargeur.

TÉMOIN DE CHARGE POUR VÉHICULE ÉLECTRIQUE

En chargeant la batterie haute tension, le niveau de la charge peut être contrôlé depuis l'extérieur du véhicule.

État de la charge

Trappe de charge électrique



OJWEVQ011002L

État du témoin	Indicateur de charge de la batterie (%)
 OJWEVQ011005L	0 à 12,5
 OJWEVQ011006L	12,5 à 25
 OJWEVQ011007L	25 à 37,5
 OJWEVQ011008L	37,5 à 50
 OJWEVQ011009L	50 à 62,5
 OJWEVQ011010L	62,5 à 75
 OJWEVQ011011L	75 à 87,5
 OJWEVQ011012L	87,5 à 100

Verrouillage du câble de charge



Vous pouvez sélectionner quand le connecteur de charge peut être verrouillé et déverrouiller dans la prise de charge.

Sélectionnez « EV → Charging Connector Locking Mode » (Mode de verrouillage du connecteur de charge) dans le système d'info-divertissement.

i Informations

- La prise de charge est verrouillée pendant la charge en courant continu, quel que soit le mode 'Toujours verrouiller'/'Verrouiller pendant la charge' choisi. Une fois la charge terminée, la prise de charge verrouillée se déverrouille.
- La prise de charge se verrouille lorsque le connecteur V2L est connecté, peu importe le réglage du verrouillage du connecteur de charge.

Après l'utilisation, vous pouvez couper l'éclairage en appuyant sur le commutateur du connecteur V2L et vous pouvez déverrouiller la prise de charge en appuyant sur le bouton de déverrouillage de porte du véhicule.

Lorsque le connecteur de charge est verrouillé

	Toujours verrouiller	Verrouiller pendant la charge	Ne pas verrouiller (si équipé)
Avant la charge	O	X	X
Pendant la charge	O	O	X
À la fin de la charge	O	X	X

- Mode « Toujours verrouiller » :
Le connecteur se verrouille lorsque le connecteur de charge est branché dans la prise de charge. Le connecteur est verrouillé jusqu'à ce que toutes les portes soient déverrouillées par le conducteur. Ce mode peut être utilisé pour empêcher le vol du câble de charge.
 - Si le connecteur de charge est déverrouillé alors que toutes les portes sont déverrouillées mais que le câble de charge n'est pas débranché dans les 15 secondes, le connecteur se verrouillera automatiquement à nouveau.
 - Si le connecteur de charge est déverrouillé alors que toutes les portes sont verrouillées à nouveau, immédiatement, le connecteur se verrouillera automatiquement à nouveau.
- Mode « Verrouiller pendant la charge » :
Le connecteur se verrouille lorsque la charge démarre. Le connecteur se déverrouille lorsque la charge terminée. Ce mode peut être utilisé pour charger dans une station de charge publique.
- Mode « Ne pas verrouiller » (si équipé) :
Le connecteur se déverrouille quel que soit l'état de charge. Appuyez sur le bouton de déverrouillage de connecteur de charge, débranchez le connecteur. Veillez à ne pas vous faire voler le câble de charge.

CHARGE PROGRAMMÉE

Charge programmée (si équipé)

- Il est possible de programmer la charge du véhicule via le système d'info-divertissement ou l'application Genesis Connected Service.

Consultez le manuel de l'utilisateur multimédia ou Genesis Connected Service pour obtenir toutes les informations relatives au réglage de la charge programmée.

- Une charge programmée ne peut être effectuée qu'en utilisant un chargeur CA ou le câble de chargeur portable (ICCB : boîtier de commande intégré au câble).



- Lorsqu'une charge programmée est définie et que le chargeur CA ou le chargeur portable (ICCB : boîtier de commande intégré au câble) est branché pour la charge, le témoin clignote du premier niveau jusqu'au dernier pendant 3 minutes pour indiquer qu'une charge programmée est définie.
- Lorsqu'une charge programmée est définie, la charge ne commence pas immédiatement lorsque le chargeur CA ou le chargeur portable (ICCB : boîtier de commande intégré au câble) est branché. Quand une charge immédiate est requise, appuyez sur le bouton d'ouverture de la trappe de charge de la clé intelligente pendant 2 secondes ou désactivez la charge programmée via le système d'info-divertissement.

Reportez-vous à « Charge CA (station) ou charge lente » pour obtenir des informations détaillées sur le branchement du chargeur CA et du chargeur portable (ICCB : Boîtier de commande intégré au câble).

Précautions de charge

■ Chargeur CA



ORG3EVQ011071

■ Chargeur CC



OSQCEQ019005

L'aspect réel d'un chargeur et la méthode de charge peuvent varier selon le fabricant du chargeur.

**AVERTISSEMENT**

- Les ondes électromagnétiques produites par le chargeur peuvent gravement affecter les appareils électriques médicaux tels qu'un stimulateur cardiaque implantable.
Lorsque vous utilisez des appareils médicaux électriques tels qu'un stimulateur cardiaque implantable, demandez à l'équipe médicale et au fabricant si le fait de charger votre véhicule électrique risque d'affecter le fonctionnement des appareils médicaux comme un stimulateur cardiaque implantable.
- Vérifiez l'absence d'eau ou de poussière sur le connecteur du câble de charge et branchez-le avant de le raccorder au chargeur et à la prise de charge. Le branchement en présence d'eau ou de poussière sur le connecteur du câble de charge et la prise peut provoquer un incendie ou un choc électrique.

**AVERTISSEMENT**

- Veillez à ne pas toucher le connecteur de charge, la prise de charge et l'entrée de charge en branchant le câble au chargeur et l'entrée de charge sur le véhicule.
- Se conformer aux instructions suivantes pour éviter un choc électrique en chargeant :
 - Utiliser un chargeur étanche.
 - Être prudent au moment de toucher le connecteur de charge et la prise de charge avec des mains mouillées ou les pieds dans l'eau ou dans la neige.
 - Être prudent pendant les orages.
 - Être prudent si le connecteur et la prise de charge sont mouillés.

**AVERTISSEMENT**

- Arrêter immédiatement la charge en cas de symptômes anormaux (par ex. une odeur, de la fumée).
- Remplacer le câble de charge si la gaine du câble est endommagée pour éviter un choc électrique.
- En branchant ou en retirant le câble de charge, veiller à tenir la poignée du connecteur de charge et la prise de charge.

Si vous tirez sur le câble (sans utiliser la poignée), les fils internes peuvent se débrancher ou être endommagés. Cela peut entraîner un choc électrique ou un incendie.



ATTENTION

- Toujours maintenir le connecteur de charge et la prise de charge propres et secs. Veiller à maintenir le câble de charge à l'abri de l'eau ou de l'humidité.
- Veiller à utiliser exclusivement un chargeur certifié pour véhicule électrique. L'utilisation d'un chargeur qui n'est pas certifié pourrait endommager le véhicule.
- Avant de charger la batterie, couper le contact du véhicule.
- Lorsque le contact du véhicule est coupé pendant la charge, le ventilateur de refroidissement dans le compartiment moteur peut fonctionner automatiquement. Ne pas toucher le ventilateur de refroidissement pendant la charge.
- Prendre soin de ne pas heurter le connecteur de charge. Le connecteur de chargé.

Comment vérifier le symbole sur l'étiquette de charge (pour l'Europe)

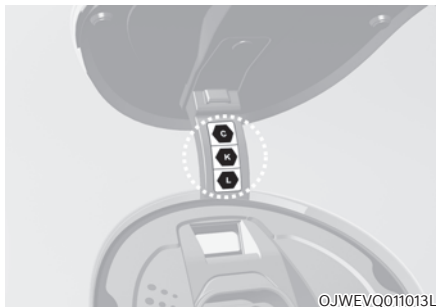

OJWEVQ011013L

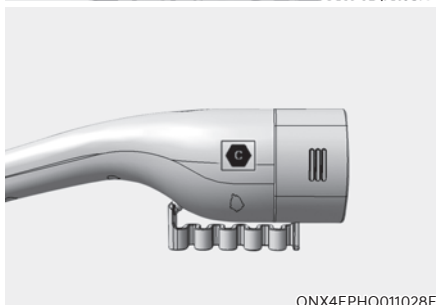

ONX4EPHQ011028E

L'étiquette de charge est située à proximité de l'entrée de charge et vous pouvez trouver le symbole approprié pour votre type de véhicule dans la prise du connecteur de charge.

Précautions pour la charge CA et le chargeur portable

1. Après avoir ouvert la trappe de charge, vérifiez le symbole de charge situé dans la partie inférieure de l'étiquette d'avertissement.
2. Vérifiez le symbole de connecteur de charge sur le câble de chargeur d'entretien et CA.
3. Après avoir vérifié la lettre de l'alphabet du symbole de charge, passez à l'étape de charge (reportez-vous au tableau des symboles de l'étiquette de charge électrique dans ce chapitre).

Précaution pour la charge C.C

1. Après avoir ouvert la trappe de charge, vérifiez le symbole de charge situé dans la partie inférieure de l'étiquette d'avertissement.
2. Vérifiez le symbole de connecteur de charge sur la station de charge haute vitesse.
3. Après avoir vérifié la lettre de l'alphabet du symbole de charge, passez à l'étape de charge (reportez-vous au tableau des symboles de l'étiquette de charge électrique dans ce chapitre).



AVERTISSEMENT

Risque de dysfonctionnement, d'incendie, de blessures, etc. lorsque le connecteur de charge est utilisé avec un symbole qui ne correspond pas.

Étiquette de charge électrique



OJWEVQ011109L

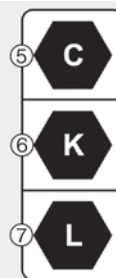

OJWEVQ011110L



1. Avertissement en cas de haute tension
2. Symbole de la trappe de charge
3. Pour plus de détails, reportez-vous à la section « Comment vérifier le symbole sur l'étiquette de charge » de ce chapitre.
4. Tension et courant de charge
 ~ : C.A. monophasé
 ≡ : CA triphasé
- 5, 6, 7. Symbole pour le type de charge.
 Reportez-vous au « Tableau des symboles de l'étiquette de charge électrique ».

Tableau des symboles de l'étiquette de charge

Charge C.A. et chargeur portable

Type d'alimentation	Configuration	Type d'accessoire	Plage de tension	Symbole
CA	7P	Connecteur de véhicule et entrée de véhicule	≤ 480 V RMS	

Charge CC

Type d'alimentation	Configuration	Type d'accessoire	Plage de tension	Symbole
CC	7P COMBO	Connecteur de véhicule et entrée de véhicule	50 V à 500 V	
			200 V à 920 V	

Débranchement du connecteur de charge en cas d'urgence



OJWEVQ011032

Si le connecteur de charge ne se débranche pas de l'entrée de charge à cause d'une décharge de la batterie et d'une panne de fils électriques, ouvrir le hayon et tirer légèrement sur le câble d'urgence situé au droite dans le coffre. Le connecteur de charge est débranché de l'entrée de charge.

Charge en courant alternatif (CA)

■ Chargeur CA



ORG3EVQ011071

L'aspect réel d'un chargeur et la méthode de charge peuvent varier selon le fabricant du chargeur.

Comment connecter le chargeur CA

1. Enfoncer la pédale de frein et serrer le frein de stationnement.
2. Placer tous les commutateurs sur OFF, sélectionner le rapport P (stationnement) et couper le véhicule.

Si la charge est lancée alors que le rapport P (stationnement) n'a pas été sélectionné, la charge débutera après la sélection du rapport P (stationnement).

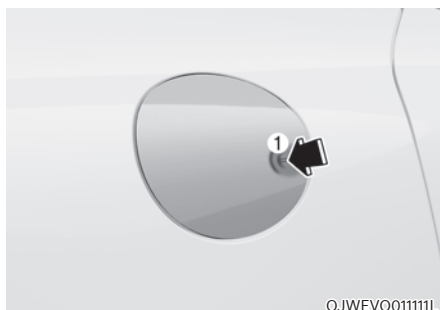

OJWEVQ011111L

3. Pour ouvrir la trappe de charge, appuyez sur le symbole de triangle (1). La trappe de charge ne s'ouvre que lorsque le véhicule est déverrouillé.

i Informations

Si vous ne pouvez pas ouvrir la trappe de charge à cause du gel, tapez légèrement ou retirez la glace près de la trappe de charge. N'essayez pas de forcer pour ouvrir le volet de charge.

4. Vérifier l'absence de poussière sur le connecteur de charge et la prise de charge.
5. Saisir la poignée du connecteur de charge et le brancher à la prise de charge du véhicule. Enfoncez le connecteur au maximum. Si le connecteur de charge et la borne de charge ne sont pas correctement reliés, un incendie peut survenir.

Informations

Verrouillage du câble de charge

Sélectionnez « EV → Charging Connector Locking Mode » (Mode de verrouillage du connecteur de charge) dans le système d'infodivertissement. Le verrouillage du connecteur de charge sur la prise intervient à différents moments en fonction du mode sélectionné.

- **Mode Toujours :** le connecteur se verrouille lorsque le connecteur de charge est branché dans la prise de charge.
- **Mode Pendant la charge :** le connecteur se verrouille lorsque la charge démarre.

Pour plus de détails, reportez-vous à « Verrouillage du câble de charge » dans ce chapitre.

6. Connectez la prise de charge à la prise électrique dans une station de charge CA pour commencer la charge.



7. Vérifiez si le témoin de charge (🔌) de la batterie haute tension est allumé dans le combiné d'instruments. Si le témoin de charge (🔌) est éteint, la charge n'est pas active.

Lorsque le connecteur de charge et la fiche de charge ne sont pas correctement branchés, rebrancher le câble de charge pour charger.

Informations

Le climatiseur est utilisé pour rafraîchir la batterie pour contrôler la température de la batterie haute tension pendant la charge ou lorsque la température de la batterie est élevée. Le compresseur de climatisation et du ventilateur de refroidissement peuvent dans cas générer du bruit ou des vibrations. C'est une situation normale pendant la charge de la batterie haute tension. De plus, les performances du climatiseur peuvent se dégrader à cause du fonctionnement du système de refroidissement pendant la charge de la batterie haute tension. Tout cela est parfaitement normal.

i Informations

- Même si la charge est possible lorsque le bouton de démarrage/arrêt en position ON/START, pour votre sécurité, démarrez la charge lorsque le bouton de démarrage/arrêt se trouve en position OFF et que le rapport P (Stationnement) est engagé. Une fois la charge commencée, vous pouvez utiliser des appareils électriques comme la radio en appuyant sur le bouton de démarrage/arrêt en position ACC ou ON.
- Lors de la charge en courant alternatif, la réception radio peut se détériorer.
- Pendant la charge, le levier de sélection ne peut être amené sur aucune autre position autre que P (stationnement).

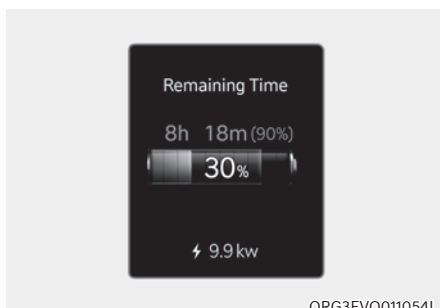

8. Après le début de la mise en charge, le temps de charge estimé s'affiche sur le combiné d'instruments pendant environ 1 minute.

Si vous ouvrez la porte côté conducteur pendant la charge, le temps de charge estimé s'affiche également sur le combiné d'instruments pendant environ 1 minute. Lorsqu'une charge programmée ou une activation programmée du chauffage/de la climatisation sont définies, le temps de charge estimé s'affiche sous la forme « -- ».

i Informations

Selon l'état et la durabilité de la batterie haute tension, les spécifications du chargeur et la température ambiante, le temps nécessaire pour charger la batterie haute tension peuvent varier.

Vérification de l'état de la charge

En chargeant la batterie haute tension, le niveau de la charge peut être contrôlé depuis l'extérieur du véhicule.

Pour en savoir plus, consultez la section « Témoin de charge pour le véhicule électrique » dans ce chapitre.

Comment débrancher le chargeur CA



1. Lorsque la charge est terminée, retirer la prise de charge de la prise électrique de la station de charge en courant alternatif.



2. Tenir la poignée du connecteur de charge et la tirer.

i Informations

Pour empêcher le vol du câble de charge, le connecteur de charge ne peut pas être débranché de l'entrée lorsque les portes sont verrouillées ou lorsque le connecteur de charge est en mode « Verrouiller pendant la charge ». Déverrouillez toutes les portes pour débrancher le connecteur de charge de l'entrée.

Toutefois, si le véhicule est en mode « Verrouiller pendant la charge » de connecteur de charge, le connecteur de charge se déverrouille automatiquement de l'entrée lorsque la charge est terminée.

Si vous essayez de débrancher le connecteur de charge sans appuyer sur le bouton de déverrouillage, le connecteur et la prise risquent d'être endommagés. Pour plus de détails, reportez-vous à « Mode de verrouillage 'Toujours verrouiller'/'Verrouiller pendant la charge' du connecteur de charge » dans ce chapitre.

Si le bouton de déverrouillage ne fonctionne pas, même après le déverrouillage de toutes les portes, tirez sur le câble de levage d'urgence dans le compartiment moteur, puis appuyez sur le bouton de déverrouillage du connecteur pour le déconnecter du véhicule.

Si le bouton de déblocage ne fonctionne toujours pas, nous vous recommandons de consulter un concessionnaire agréé pour les produits de la marque Genesis.

i Informations

Certains connecteurs installés dans des stations de recharge publiques arrêtent la charge en appuyant sur le bouton de déblocage de la charge alors que la charge est verrouillée, et le connecteur peut être débranché.

3. Veillez à bien refermer la trappe de charge.
4. Fermez les caches de protection du connecteur de charge et de la prise de charge pour les protéger contre les corps étrangers.
5. En cas d'utilisation du connecteur de charge personnel, rangez le connecteur dans le compartiment du cadre.

Charge en courant continu (CC)

■ Chargeur CC



OSQCEQ019005

Vous pouvez charger rapidement dans des stations de charge publiques. Reportez-vous au manuel de l'entreprise concernée fourni pour chaque type de chargeur CC.

Les performances et la durée de vie de la batterie peuvent se dégrader si le chargeur CC est utilisé continuellement.

L'utilisation de la charge CC doit être limitée pour permettre de prolonger la durée de vie de la batterie haute tension.

L'aspect réel d'un chargeur et la méthode de charge peuvent varier selon le fabricant du chargeur.

i Informations

Si vous essayez de réaliser une charge à l'aide d'un chargeur CC alors que la batterie est complètement chargée, certains chargeurs peuvent émettre un message d'erreur. Lorsque le véhicule est complètement chargé, ne le chargez pas.

Comment connecter le chargeur CC

1. Enfoncer la pédale de frein et serrer le frein de stationnement.
2. Placer tous les commutateurs sur OFF, sélectionner le rapport P (stationnement) et couper le véhicule.

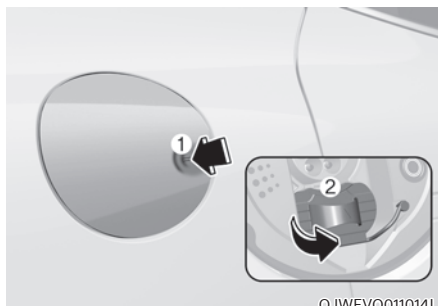

OJWEVQ011014L

3. Pour ouvrir la trappe de charge, appuyez sur le symbole de triangle (1). La trappe de charge ne s'ouvre que lorsque le véhicule est déverrouillé.
4. Ouvrez la trappe de charge (2).

i Informations

Si vous ne pouvez pas ouvrir la trappe de charge à cause du gel, tapez légèrement ou retirez la glace près de la trappe de charge. N'essayez pas de forcer pour ouvrir le volet de charge.

- Vérifier l'absence de poussière ou de substances étrangères dans le connecteur de charge et la prise de charge.
- Saisir la poignée du connecteur de charge et le brancher à la prise de charge du véhicule. Enfoncez le connecteur au maximum. Si le connecteur de charge et la borne de charge ne sont pas correctement reliés, un incendie peut survenir.

Se reporter au manuel de chaque type de chargeur CC pour savoir comment charger et retirer le chargeur.

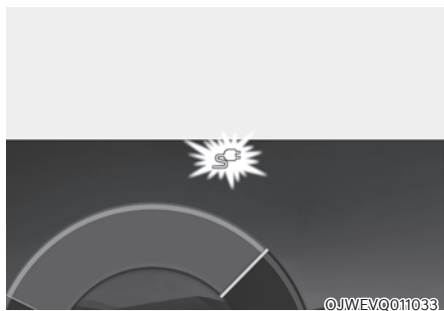

- Vérifiez si le témoin de charge (🔌) de la batterie haute tension est allumé dans le combiné d'instruments. Si le témoin de charge (🔌) est éteint, la charge n'est pas active.

Lorsque le connecteur de charge n'est pas correctement branché, rebrancher le câble de charge pour recharger.

Par temps froid, la charge en courant continu peut ne pas être possible pour empêcher la batterie haute tension de se dégrader.

i Informations

Le climatiseur est utilisé pour rafraîchir la batterie pour contrôler la température de la batterie haute tension pendant la charge ou lorsque la température de la batterie est élevée. Le compresseur de climatisation et du ventilateur de refroidissement peuvent dans cas générer du bruit ou des vibrations. C'est une situation normale pendant la charge de la batterie haute tension. De plus, les performances du climatiseur peuvent se dégrader à cause du fonctionnement du système de refroidissement pendant la charge de la batterie haute tension. Tout cela est parfaitement normal.

i Informations

- Même si la charge est possible lorsque le bouton de démarrage/arrêt en position ON/START, pour votre sécurité, démarrez la charge lorsque le bouton de démarrage/arrêt se trouve en position OFF et que le rapport P (Stationnement) est engagé. Une fois la charge commencée, vous pouvez utiliser des appareils électriques comme la radio en appuyant sur le bouton de démarrage/arrêt en position ACC ou ON.
- Pendant la charge, le levier de sélection ne peut être amené sur aucune autre position autre que P (stationnement).

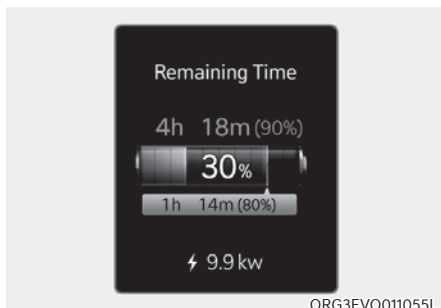

8. Après le début de la mise en charge, le temps de charge estimé s'affiche sur le combiné d'instruments pendant environ 1 minute.

Si vous ouvrez la porte côté conducteur pendant la charge, le temps de charge estimé s'affiche également sur le combiné d'instruments pendant environ 1 minute.

i Informations

- Selon l'état et la durabilité de la batterie haute tension, les spécifications du chargeur et la température ambiante, le temps nécessaire pour charger la batterie haute tension peuvent varier.
- Dans de rares cas, vous pourriez entendre un bruit à haute fréquence (bip faible) à l'extérieur de la voiture lors de la charge avec un chargeur 400 V CC qui est détérioré ou qui a un long délai de communication. Le bruit à haute fréquence peut être généré uniquement lorsque la voiture essaye de réduire ses propres ondes électromagnétiques pour maintenir une charge CC.

Ne vous inquiétez pas de ce petit bruit, car il s'agit du fonctionnement intentionnel de la voiture qui n'affecte en rien les performances de charge ou le véhicule lui-même.

Vérification de l'état de la charge

En chargeant la batterie haute tension, le niveau de la charge peut être contrôlé depuis l'extérieur du véhicule.

Pour en savoir plus, consultez la section « Témoin de charge pour le véhicule électrique » dans ce chapitre.

Comment débrancher le chargeur CC

1. Retirez le connecteur de charge lorsque la charge CC est terminée, ou après avoir arrêté la charge avec le chargeur CC. Consultez le manuel du chargeur CC correspondant pour les détails sur la façon de débrancher le connecteur de charge.
2. Veillez à bien refermer la trappe de charge.

Utilisation de Plug n charge (PnC) (pour l'Europe)

Lors de la charge à l'aide d'un chargeur à courant continu, vous pouvez utiliser la fonctionnalité PnC pour charger votre véhicule électrique rapide et facilement.

Activation et désactivation de PnC



ATTENTION

Si vous ne disposez pas d'un contrat PnC, désactivez la fonctionnalité PnC. Si la fonctionnalité est activée, des problèmes pourraient survenir lors du processus de charge.

Dans le système d'info-divertissement, sélectionnez 'Paramètres EV → Plug n charge'.

- Cochez la case pour activer la fonctionnalité PnC.
- Décochez la case pour désactiver la fonctionnalité PnC.

Renouvellement de PnC

Si la charge PnC ne démarre pas ou se solde sur un échec, vérifiez la date d'expiration du certificat du contrat et son état de renouvellement.



ATTENTION

- **La fonctionnalité PnC n'est pas opérationnelle si le certificat a expiré.**
- **Désactivez la fonctionnalité PnC et utilisez un mode de paiement externe tant que vous n'avez pas pu vérifier l'état du certificat. Après deux échecs consécutifs de PnC, le mode de paiement est automatiquement permuté sur un mode de paiement externe pour la troisième tentative.**



Informations

- **Pour réinitialiser et activer à nouveau la fonctionnalité PnC après la sélection forcée d'un mode de paiement externe, suivez une des instructions ci-dessous :**
 - **Charger une fois à l'aide d'un mode de paiement externe. PnC sera disponible à partir de la prochaine charge.**
 - **Débranchez la prise de charge, fermez la trappe de charge et attendez au moins une minute, véhicule allumé.**
 - **Utilisez un autre chargeur compatible avec la fonctionnalité PnC.**

Si le certificat du contrat pour la fonctionnalité PnC a expiré ou a été retiré, suivez les instructions ci-dessous :

1. Générez un nouveau contrat pour émettre ou renouveler le certificat.
2. Branchez la prise de charge et essayez une fois la fonctionnalité PnC.
 - Le chargeur affichera l'expiration et l'état de retrait du certificat, ce qui entraînera l'échec de la charge.
3. Débranchez et rebranchez la prise de charge et retentez la charge.
 - Le nouveau certificat est installé et la charge aura lieu normalement.

Charge portable

■ Chargeur portable

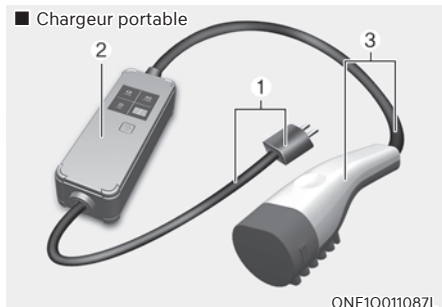

ONE1Q011087L

- (1) Code et fiche (ensemble de codes)
- (2) Boîtier de commande
- (3) Câble de charge et connecteur de charge

La charge portable via l'électricité domestique peut servir lorsque la charge en courant alternatif ou la charge en courant continu n'est pas disponible.

Réglage du niveau de charge sur le chargeur portable

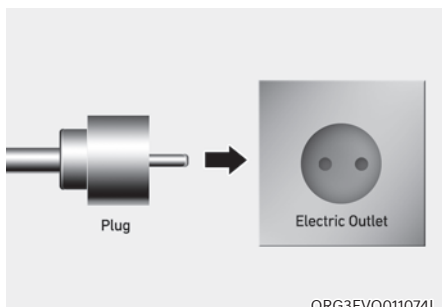

ORG3EVQ011074L

1. Vérifiez le courant nominal de la prise électrique avant de brancher la fiche.
2. Branchez la fiche à une prise électrique domestique.
3. Vérifiez l'écran du boîtier de commande.



ORG3EVQ011075

4. Appuyez sur le bouton (1) situé à l'avant du boîtier de commande pendant 2 à 8 secondes pour régler le niveau de charge. (Consultez le type de câble de charge et les exemples de réglage du niveau de charge.)
5. Le niveau de charge sur l'écran du boîtier de commande change à chaque fois que vous appuyez sur le bouton (1).
6. Une fois le réglage du niveau de charge terminé, démarrez la charge selon les instructions relatives à la charge portable.

* Exemple de réglage du niveau de charge ICCB

L'exemple est fourni exclusivement à titre de référence et peut varier selon les conditions.

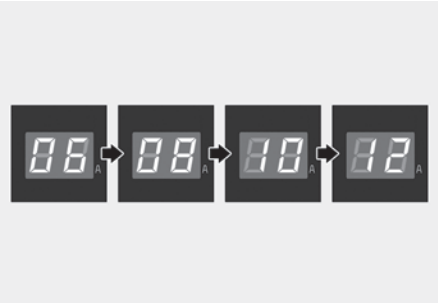
Courant de la prise	Niveau de charge ICCB	Écran du boîtier de commande
14-16 A	12 A	 <p>ORG3EVQ011076</p>
13-12 A	10 A	
11-10 A	8 A	
9-8 A	6 A	

 **ATTENTION**

Assurez-vous que le niveau de charge sélectionné correspond à la capacité du disjoncteur afin d'éviter de griller un fusible.

Comment connecter le câble de charge portable (ICCB : boîtier de commande intégré au câble)

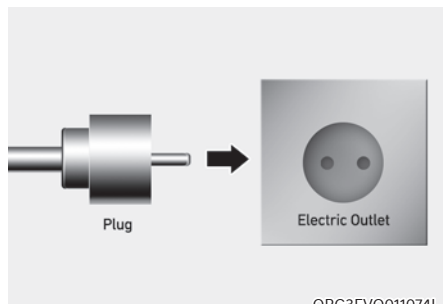

ORG3EVQ011074L

1. Branchez la fiche à une prise électrique domestique.

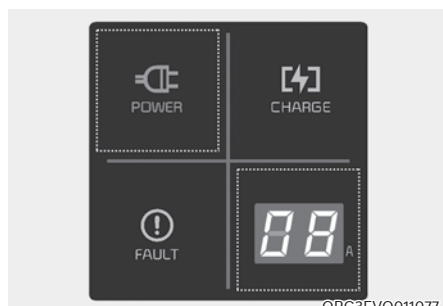

ORG3EVQ011077

2. Vérifiez si le témoin d'alimentation (vert) s'allume sur le boîtier de commande.

3. Enfoncez la pédale de frein et serrez le frein de stationnement.
4. Placer tous les commutateurs sur OFF, sélectionner le rapport P (stationnement) et couper le véhicule.

Si la charge est lancée alors que le rapport P (stationnement) n'a pas été sélectionné, la charge débutera après la sélection du rapport P (stationnement).

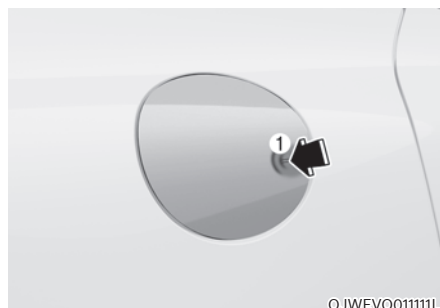

OJWEVQ011111L

5. Pour ouvrir la trappe de charge, appuyez sur le symbole de triangle (1). La trappe de charge ne s'ouvre que lorsque le véhicule est déverrouillé.

i Informations

Si vous ne pouvez pas ouvrir la trappe de charge à cause du gel, tapez légèrement ou retirez la glace près de la trappe de charge. N'essayez pas de forcer pour ouvrir le volet de charge.

- Ouvrez les caches de protection du connecteur de charge et de la prise. Recherchez la présence éventuelle de corps étrangers ou de poussières.
- Saisir la poignée du connecteur de charge et le brancher à la prise de charge du véhicule. Enfoncez le connecteur au maximum. Si le connecteur de charge et la borne de charge ne sont pas correctement reliés, un incendie peut survenir.

Informations

Verrouillage du câble de charge

Sélectionnez « EV → Mode de verrouillage du connecteur de charge » dans le système d'infodivertissement. Le verrouillage du connecteur de charge sur la prise intervient à différents moments en fonction du mode sélectionné.

- **Mode Toujours** : le connecteur se verrouille lorsque le connecteur de charge est branché dans la prise de charge.
- **Mode Pendant la charge** : le connecteur se verrouille lorsque la charge démarre.

Pour plus de détails, reportez-vous à « Verrouillage du câble de charge » dans ce chapitre.

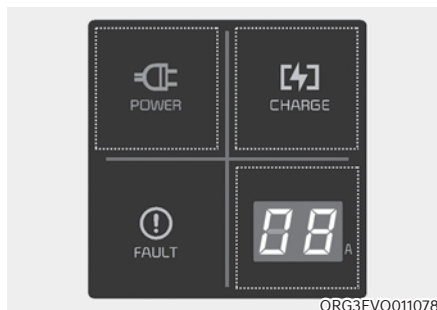

ORG3EVQ011078

- La charge commence automatiquement (le témoin de charge s'allume).



@JWEVQ011033

- Vérifiez si le témoin de charge (⚡) de la batterie haute tension sur le combiné d'instruments s'allume. Si le témoin de charge (⚡) est éteint, la charge n'est pas active.

Lorsque le connecteur de charge n'est pas correctement branché, rebrancher le câble de charge pour recharger.

i Informations

Même si la charge est possible lorsque le bouton de démarrage/arrêt en position ON/START, pour votre sécurité, démarrez la charge lorsque le bouton de démarrage/arrêt se trouve en position OFF et que le rapport P (Stationnement) est engagé. Une fois la charge commencée, vous pouvez utiliser des appareils électriques comme la radio en appuyant sur le bouton de démarrage/arrêt en position START ou ON.

Pendant la charge, le levier de sélection ne peut être amené sur aucune autre position autre que P (stationnement).

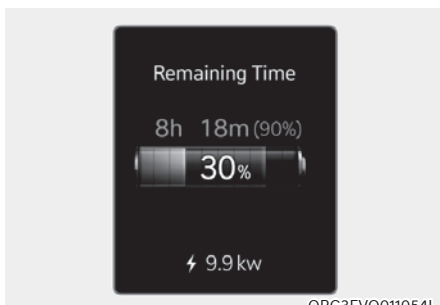

10. Après le début de la mise en charge, le temps de charge estimé s'affiche sur le combiné d'instruments pendant environ 1 minute.

Si vous ouvrez la porte côté conducteur pendant la charge, le temps de charge estimé s'affiche également sur le combiné d'instruments pendant environ 1 minute. Lorsqu'une charge programmée ou une activation programmée du chauffage/de la climatisation est définie, le temps de charge estimé s'affiche sous la forme « -- ».

i Informations

Selon l'état et la durabilité de la batterie haute tension, les spécifications du chargeur et la température ambiante, le temps nécessaire pour charger la batterie haute tension peuvent varier.

Vérification de l'état de la charge

En chargeant la batterie haute tension, le niveau de la charge peut être contrôlé depuis l'extérieur du véhicule.



Pour en savoir plus, consultez la section « Témoin de charge pour le véhicule électrique » dans ce chapitre.

Témoin d'état de la charge pour un chargeur portatif

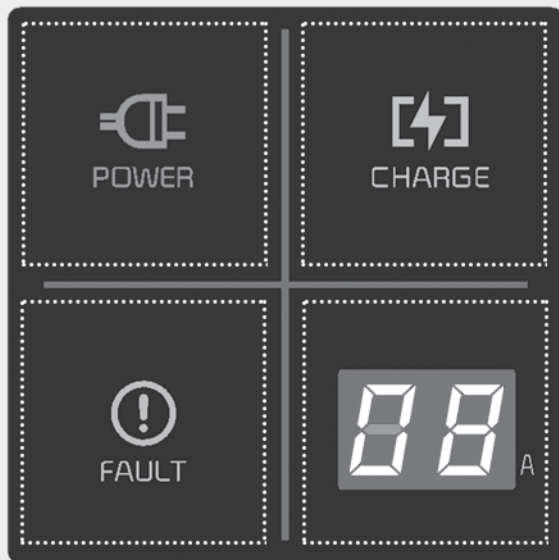



■ Boîtier de commande

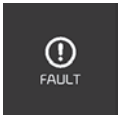

ORG3EVQ011079

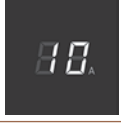
Témoin		Détails
CHARGE		Activé : sous tension
CHARGE		Activé : charge Clignotant : limite de courant en raison d'une température élevée interne ou au niveau de la fiche
DÉFAUT		Clignotant : Charge interrompue

Témoign		Détails		
Code d'erreur		Allumé : erreur pendant la charge/erreur lors du diagnostic automatique		
		Code d'erreur	Élément	Cause
		E1	Communication du pilote de contrôle	Erreur de communication du véhicule
		E2	Fuite	Fuite de courant
		E3		Erreur de chargeur
		E4	Température de la fiche	Avertissement de surchauffe de la fiche
		E5		Dysfonctionnement de température de fiche
		E6		Erreur de chargeur
		E7	Surtension	Avertissement de surtension de charge
		E8	Température interne	Surchauffe du chargeur
		E9		Erreur de chargeur
		F1	Fusion du relais	Erreur de chargeur
		F2	Surveillance/ Interruption de la masse (Amérique du Nord uniquement)	Mauvaise mise à la masse de la prise
		F3	Coupure d'alimentation de l'alimentation en mode permuté	Erreur d'alimentation en mode permuté (panne de tension)
		F4		Erreur d'alimentation en mode permuté (tension anormale)
		F5	Erreur de tension de pilote de contrôle	Erreur de tension (-) de pilote de contrôle
		F6		Erreur de tension (+) de pilote de contrôle
		F7	Erreur de capteur de température	Erreur de capteur de température de fiche
F8	Erreur de capteur de température interne PCB			

Témoïn	Détails
	12 A
	10 A
	8 A
NIVEAU DE CHARGE	
<p data-bbox="221 849 673 954">Le courant de charge change à chaque pression sur le bouton (1) pendant moins d'une seconde lorsque le chargeur branché sur une prise électrique mais pas sur le véhicule.</p> <div data-bbox="703 760 1017 1040"> <p data-bbox="709 760 926 784">* Boîtier de commande</p>  <p data-bbox="885 1024 1009 1040">ORG3EVQ011075</p> </div>	

État / Diagnostic / Contre-mesure

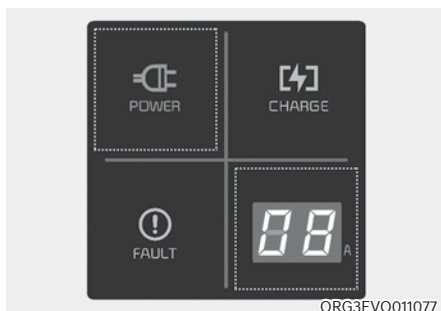

- Connecteur de charge branché dans le véhicule (POWER vert fixe)
- Fiche raccordée à une prise électrique (POWER vert fixe)

Nous vous recommandons de contacter un concessionnaire agréé pour les produits de la marque Genesis.

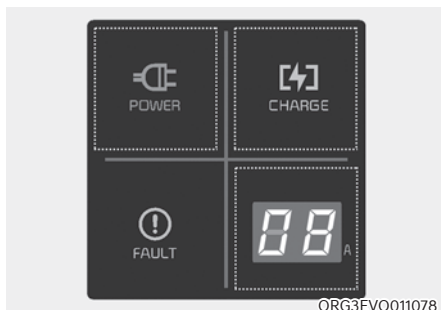

Pendant la charge

- Témoin de charge (POWER vert fixe/ CHARGE bleu fixe)
- Courant de charge

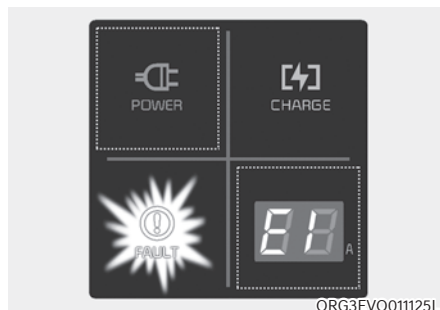

Avant de brancher le connecteur de charge sur le véhicule (POWER : vert fixe, FAULT : rouge clignotant)

- Température anormale
- Panne de l'ICCB (boîtier de commande sur câble)

Nous vous recommandons de contacter un concessionnaire agréé pour les produits de la marque Genesis.



Branché sur le véhicule (POWER vert fixe, FAULT rouge clignotant)

- Panne du dispositif de diagnostic
- Fuite de courant
- Température anormale

Nous vous recommandons de contacter un concessionnaire agréé pour les produits de la marque Genesis.

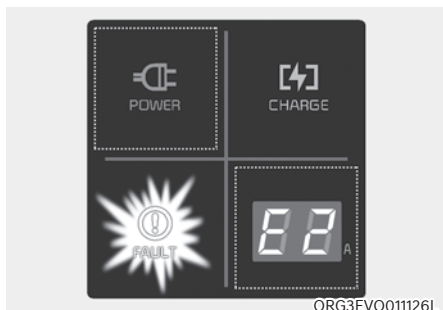

ORG3EVQ01126L

- Dysfonctionnement de fuite de courant (POWER vert fixe, FAULT rouge clignotant)
- Après la déconnexion et la reconnexion de la fiche d'alimentation, appuyez et relâchez le bouton pendant au moins 2 secondes pour effacer l'erreur.

Nous vous recommandons de contacter un concessionnaire agréé pour les produits de la marque Genesis.

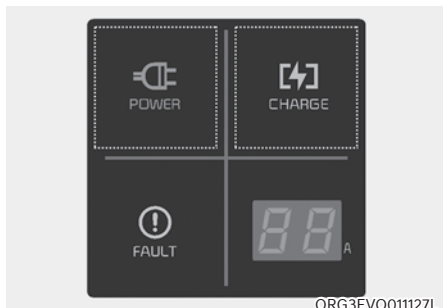

ORG3EVQ01127L

Mode économie d'énergie

- L'écran à 7 barres s'éteint si l'état ne change pas pendant une minute.

Comment déconnecter le câble de charge portable (ICCB : boîtier de commande intégré au câble)



OJWEVQ012145L

1. Tenir la poignée du connecteur de charge et la tirer.

i Informations

Pour empêcher le vol du câble de charge, le connecteur de charge ne peut pas être débranché de l'entrée lorsque les portes sont verrouillées ou lorsque le connecteur de charge est en mode « Verrouiller pendant la charge ». Déverrouillez toutes les portes pour débrancher le connecteur de charge de l'entrée.

Toutefois, si le véhicule est en mode « Toujours verrouiller » de connecteur de charge, le connecteur de charge se déverrouille automatiquement de l'entrée lorsque la charge est terminée.

Si vous essayez de débrancher le connecteur de charge sans appuyer sur le bouton de déverrouillage, le connecteur et la prise risquent d'être endommagés.

Pour plus de détails, reportez-vous à « Mode de verrouillage 'Toujours verrouiller' / Verrouiller pendant la charge' du connecteur de charge » dans ce chapitre.

Si le bouton de déverrouillage ne fonctionne pas, même après le déverrouillage de toutes les portes, tirez sur le câble de levage d'urgence dans le compartiment moteur, puis appuyez sur le bouton de déverrouillage du connecteur pour le déconnecter du véhicule. Si le bouton de déblocage ne fonctionne toujours pas, nous vous recommandons de consulter un concessionnaire agréé pour les produits de la marque Genesis.

i Informations

Certains connecteurs installés dans des stations de recharge publiques arrêtent la charge en appuyant sur le bouton de déblocage de la charge alors que la charge est verrouillée, et le connecteur peut être débranché.

2. Veuillez à bien refermer la trappe de charge.

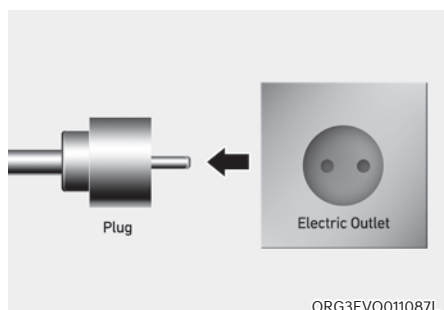

3. Débrancher la fiche à une prise de courant domestique. Ne pas tirer sur le câble pour débrancher la fiche.
4. Fermez les caches de protection du connecteur de charge et de la prise de charge pour les protéger contre les corps étrangers.
5. En cas d'utilisation du connecteur de charge personnel, rangez le connecteur dans le compartiment du cadre.

Précautions pour le chargeur portable (ICCB : boîtier de commande sur câble)

- Utilisez le chargeur portable qui est certifié pour les véhicules de la marque Genesis.
- Ne pas essayer de réparer, démonter ou ajuster le câble de charge portable.
- Ne pas utiliser de cordon de rallonge ni d'adaptateur.
- Cesser immédiatement de l'utiliser en cas de panne.
- Ne pas toucher la fiche et le connecteur de charge avec les mains mouillées.
- Ne pas toucher la partie terminale du connecteur de charge CA et la prise de charge CA sur le véhicule.
- Ne pas mettre le connecteur de charge sous tension si celle-ci n'est pas conforme à la réglementation.
- Ne pas utiliser un chargeur portable, dénudé ou présentant un dommage quelconque.
- Si le boîtier ICCB et le connecteur de charge CA sont endommagés, fissurés, ou si les fils sont dénudés, ne pas utiliser le chargeur portable.
- Ne pas laisser les enfants utiliser ou toucher le chargeur portable.
- Conserver le boîtier de commande à l'abri de l'eau.
- Conserver le connecteur de charge normale ou la borne de la fiche à l'abri de substances étrangères.
- Ne pas marcher sur le câble ou sur le cordon. Ne pas tirer sur le câble ou sur le cordon et ne pas les tordre ni les plier.
- Ne pas charger s'il y a des éclairs.
- Ne pas laisser tomber le boîtier de commande ni poser dessus un objet lourd.
- Ne pas placer d'objet susceptible de dégager de fortes températures à proximité du chargeur pendant la charge.
- La charge avec une prise électrique domestique usée ou endommagée peut entraîner un risque de choc électrique. Si vous avez des doutes sur l'état de la prise de courant domestique, faites-la vérifier par un électricien agréé.
- Cessez immédiatement d'utiliser le chargeur portable en cas de surchauffe de la prise de courant domestique ou de l'un de ses composants, ou si vous remarquez des odeurs de brûlé.

CHARGE DU VÉHICULE ÉLECTRIQUE (ARRÊT BRUSQUE)

Action à exécuter en cas d'arrêt brusque de la charge

Si la charge haute tension ne charge pas, vérifiez les éléments suivants :

1. Vérifiez les paramètres de charge du véhicule. Reportez-vous à la section « Gestion de la charge » de ce chapitre (par exemple, lorsqu'une charge programmée est définie, la charge ne commence pas immédiatement lorsque le chargeur CA ou le chargeur portable (ICCB : boîtier de commande intégré au câble) est branché.)
 2. Vérifiez l'état de fonctionnement du chargeur en courant alternatif (CA), du chargeur portable et du chargeur en courant continu (CC).
(Témoin de charge du chargeur portable, consultez la section « Vérification de l'état de charge » de la charge lente dans ce chapitre.)
- * La méthode réelle pour indiquer l'état de la charge peut varier selon le fabricant du chargeur.
3. Lorsque le véhicule ne charge pas et qu'un message d'avertissement apparaît sur le combiné d'instruments, vérifiez le message correspondant. Consultez la section « Messages sur l'écran du combiné d'instruments » dans ce chapitre.
 - Si le connecteur de charge et l'entrée de charge ne sont pas branchés correctement, le connecteur peut tomber ou vibrer.
 - Dans ce cas, maintenez la poignée de connecteur de charge et appuyez dessus pour l'enfoncer complètement.
 4. Si le véhicule est correctement chargé avec un autre chargeur fonctionnant normalement, contactez le fabricant du chargeur.
 5. Si le véhicule ne se charge pas lorsqu'il est chargé avec un autre chargeur fonctionnant normalement, nous vous recommandons de contacter un concessionnaire agréé pour les produits de la marque Genesis pour une inspection.
 6. Si la charge échoue et que le témoin d'entretien () est allumé dans le combiné d'instruments, nous vous recommandons de contacter un concessionnaire agréé pour les produits de la marque Genesis.

Arrêt immédiat de la charge

Si vous ne pouvez pas arrêter la charge du véhicule électrique via le chargeur pendant la charge à l'aide d'un chargeur CA, d'un chargeur CC ou d'un chargeur portable, suivez les instructions ci-dessous :

1. Appuyez sur le bouton de verrouillage ou déverrouillage de porte du véhicule.
2. Dans les 15 secondes après avoir appuyé sur le bouton, appuyez sur le bouton HOLD du bouton d'ouverture de la trappe de chargement sur la clé intelligente pendant plus de deux secondes.

CONDUITE D'UN VÉHICULE ÉLECTRIQUE

Comment démarrer le véhicule

1. En tenant la clé intelligente, asseyez-vous sur le siège du conducteur.
2. Attachez la ceinture de sécurité avant de démarrer le véhicule.
3. Veillez à serrer le frein de stationnement.
4. Éteignez tous les appareils électriques.
5. Veillez à enfoncer la pédale de frein et à la maintenir enfoncée.
6. En appuyant sur la pédale de frein, passez en position P (stationnement).
7. Maintenez la pédale de frein enfoncée tout en appuyant sur le bouton Start/Stop (démarrage/arrêt).



8. Si le témoin (READY) de disponibilité est allumé, vous pouvez conduire le véhicule.
Si le témoin (READY) de disponibilité est éteint, vous ne pouvez pas conduire le véhicule. Redémarrez le véhicule.
9. Maintenez la pédale de frein enfoncée et passez sur la position désirée.

i Informations

Lorsque le câble de charge est connecté, il n'est pas possible, pour des raisons de sécurité, de quitter la position P (stationnement).

10. Desserrer le frein de stationnement et relâcher lentement la pédale de frein. Vérifier si le véhicule se déplace lentement en avant, puis appuyer sur la pédale d'accélérateur.

Comment arrêter le véhicule

1. Maintenir la pédale de frein enfoncée lorsque le véhicule est en stationnement.
2. En appuyant sur la pédale de frein, passez en position P (stationnement).
3. Actionnez le frein de stationnement tout en appuyant sur la pédale de frein.
4. Tout en appuyant sur la pédale de frein, appuyez sur le bouton Start/Stop et coupez le véhicule.



5. Vérifiez si le témoin de disponibilité (READY) est éteint dans le combiné d'instruments.
Lorsque le témoin de disponibilité (READY) est allumé et que le sélecteur de vitesses est dans une position autre que P (stationnement), le conducteur peut accidentellement appuyer sur la pédale d'accélérateur et faire avancer involontairement le véhicule.

Système de bruit de moteur virtuel

Le système de bruit virtuel du moteur (VESS) produit un bruit de moteur pour les piétons car aucun son n'est émis lorsque le véhicule électrique (EV) est en marche.

- Si le véhicule est en mode prêt (**READY**) et que le sélecteur de vitesses n'est pas sur P (stationnement), le VESS fonctionne.
- Lorsque l'on passe en marche arrière (R), un son d'avertissement supplémentaire est émis.



ATTENTION

- **À la conduite, le véhicule est beaucoup plus silencieux qu'un véhicule conventionnel à moteur à essence. Soyez attentif à votre environnement et roulez prudemment.**
- **Après avoir stationné le véhicule ou en attendant à un feu de circulation, vérifiez l'absence d'enfants ou d'obstacles autour du véhicule.**
- **Vérifiez qu'il n'y ait rien derrière le véhicule quand vous faites une marche arrière. Des piétons peuvent ne pas entendre le bruit du véhicule.**

Autonomie

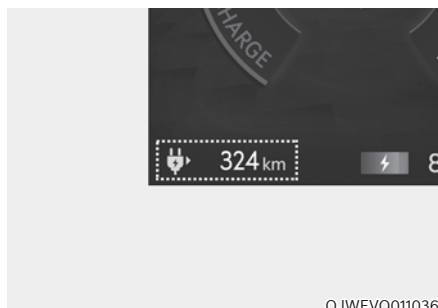

L'autonomie est affichée différemment selon le mode de conduite sélectionné dans le système de commande intégré du mode de conduite.

Pour en savoir plus, reportez-vous au point « Système de commande intégré de mode de conduite » au chapitre 6.

Lorsque la destination n'est pas définie

- En moyenne, un véhicule peut parcourir environ 320 km (198 miles).
- Dans certaines circonstances où la climatisation/chauffage est activé(e), l'autonomie est réduite à une plage de distance possible de 300 km (186 miles). Lorsque le chauffage est utilisé par temps froid ou en roulant à grande vitesse, la batterie haute tension consomme davantage d'électricité. Ceci peut réduire l'autonomie de façon importante.
- Après que « 0 km » s'est affiché, le véhicule peut parcourir encore 3 à 8 km (2 à 5 miles) supplémentaires selon la vitesse, l'utilisation du chauffage/de la climatisation, la météo, le type de conduite et d'autres facteurs.

- L'autonomie affichée sur le groupe d'instruments à la fin de la recharge peut varier de façon importante selon les modes de fonctionnement précédents.

Lorsque les modes de conduite précédents comprennent la conduite à grande vitesse et que la batterie haute tension consomme plus d'électricité que d'ordinaire, l'autonomie estimée est réduite. Lorsque la batterie haute tension consomme peu d'électricité en mode ECO, l'autonomie estimée augmente.

- L'autonomie dépend de plusieurs facteurs comme la charge de la batterie haute tension, la météo, la température, la durée de vie de la batterie, les caractéristiques géographiques et le style de conduite. Lorsque la température ambiante est basse, comme en hiver, l'autonomie peut diminuer à cause de la dégradation de la batterie.
- Une dégradation naturelle peut affecter la batterie haute tension selon le nombre d'années d'utilisation du véhicule. Ceci peut réduire l'autonomie.

Lorsque la destination est définie

Lorsque la destination est définie, l'autonomie peut changer. L'autonomie est recalculée à l'aide des informations sur la destination. Toutefois, l'autonomie peut varier de façon significative selon les conditions de circulation, les habitudes de conduite et l'état du véhicule.

Conseils pour augmenter l'autonomie

- Si vous actionnez trop souvent la climatisation/chauffage, la batterie d'entraînement consomme trop d'électricité. Ceci peut réduire l'autonomie. Il est donc recommandé de régler la température de l'habitacle sur 22 °C AUTO. Ce réglage a été certifié par divers tests d'évaluation pour maintenir des taux de consommation optimaux tout en gardant une température fraîche. Coupez le chauffage et le climatiseur si vous n'en avez pas besoin.
- Lorsque le chauffage ou la climatisation sont activés, la consommation d'énergie est réduite si le mode recirculation est sélectionné au lieu du mode air frais. Le mode air frais nécessite une grande consommation d'énergie car l'air extérieur doit être réchauffé ou refroidi.
- Lorsque vous utilisez le système de chauffage ou de climatisation, utilisez la fonction DRIVER ONLY (conducteur uniquement) ou la fonction de climatisation/chauffage programmé.
- Maintenez la pédale d'accélérateur enfoncée pour conserver la vitesse et conduire de façon économique.
- Enfoncez progressivement et relâchez la pédale d'accélérateur en accélérant ou en décélérant.
- Maintenez toujours les pressions de pneus spécifiées.
- N'utilisez pas d'appareils électriques inutilement en roulant.
- Ne chargez pas des objets inutiles dans le véhicule.
- Ne montez pas de pièces qui pourraient augmenter la résistance de l'air.

Historique de consommation d'énergie électrique

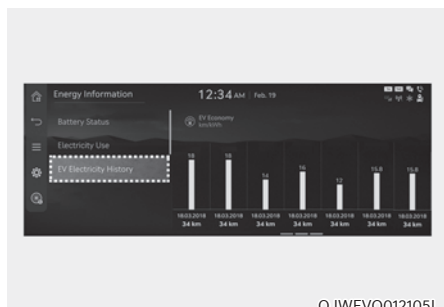

Il est possible de vérifier l'historique de consommation d'énergie électrique avec la date et la distance parcourue lors de la conduite antérieure. L'icône s'affiche pour l'enregistrement de la consommation électrique la plus faible.

Consommation électrique

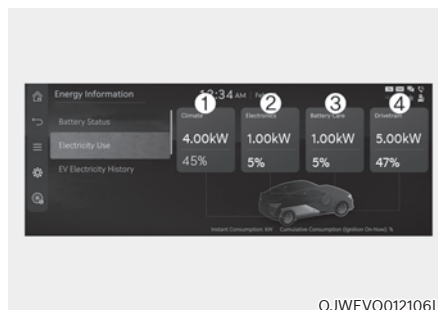

Pour vérifier la consommation électrique de chaque système du véhicule, sélectionnez « EV → Electricity Use » (EV → Utilisation de l'électricité sur l'écran).

1. « Climatisation » affiche la consommation de courant et d'énergie qui sont utilisés par le chauffage ou le climatiseur.
2. « Electronics » (électronique) affiche la consommation électrique des systèmes du véhicule dont le combiné d'instruments, le système d'info-divertissement (haut-parleurs et navigation), les phares, l'unité de contrôle du véhicule, etc.
3. « Entretien de la batterie » affiche la consommation instantanée de courant et d'énergie qui sont utilisés quand :
 - Le mode hiver fonctionne pour augmenter la température de la batterie en hiver, afin d'améliorer les performances de conduite.
 - La température de la batterie est refroidie en été pour éviter une surchauffe de la batterie.
4. « Entraînement » indique la consommation totale de courant et d'énergie du moteur d'entraînement et d'énergie régénérative.

Jauge de puissance/charge

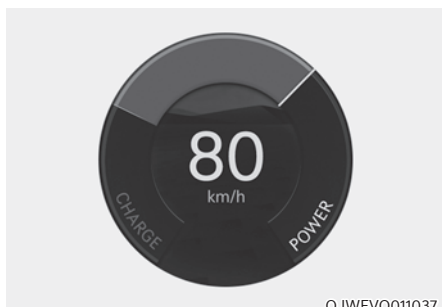

La jauge de puissance/charge indique la consommation d'énergie et l'état de récupération du moteur électrique.

- **PUISSANCE :**
Indique l'état de décharge du moteur électrique lorsque le véhicule accélère ou roule sur une route en montée. Plus l'énergie électrique est déchargée (utilisée), plus le niveau de l'indicateur est élevé.
- **CHARGE :**
Indique l'état de charge du moteur électrique lorsque le véhicule décélère ou roule sur une route en descente (en cours de charge par les freins à récupération). Plus l'énergie électrique est chargée, plus le niveau de l'indicateur est bas.

Indicateur d'état de la charge (SOC) pour batterie haute tension



- La jauge SOC indique l'état de la charge de la batterie haute tension.
- Le pourcentage faible sur l'indicateur signale qu'il n'y pas suffisamment d'énergie dans la batterie haute tension. « 100 % » indique que la charge de la batterie d'entraînement est complète.
- En roulant sur une route ou une autoroute, vérifiez à l'avance si la batterie d'entraînement est suffisamment chargée.

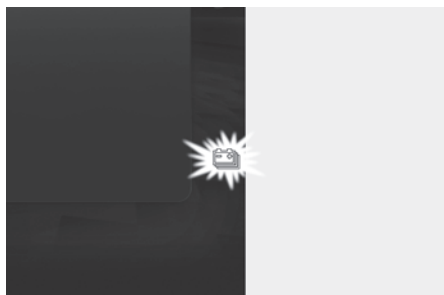

OJWEVQ011039

1. Lorsque la charge restante affichée sur la jauge SOC est inférieure à 10 %, le témoin (🔋) s'allume pour vous alerter sur le niveau de la batterie.
2. Lorsque le témoin d'avertissement (🔋) s'allume, le véhicule peut parcourir 30 à 50 km (18 à 30 miles) de plus selon la vitesse, l'utilisation du chauffage/ de la climatisation, la météo, le type de conduite et d'autres facteurs. La charge est nécessaire.

REMARQUE

Quand le niveau de la batterie haute tension est faible, le témoin de baisse de puissance s'allume et la puissance du véhicule est limitée. Chargez la batterie immédiatement car votre véhicule risque de ne plus pouvoir rouler et de reculer dans une côte quand le témoin d'avertissement s'allume.

Témoins et témoins d'avertissement (liés au véhicule électrique)

Témoin Ready (prêt)

READY

Ce témoin s'allume dans les cas suivants :

Lorsque le véhicule est prêt à rouler.

- Allumé : la conduite normale est possible.
- Éteint : la conduite normale n'est pas possible, ou un problème s'est produit.
- Clignotement : conduite d'urgence.

Le témoin Ready éteint ou clignotant indique un problème dans le système. Dans ce cas, nous vous conseillons de faire inspecter votre véhicule par un concessionnaire agréé pour les produits de la marque Genesis.

Témoin d'avertissement d'entretien



Ce témoin d'avertissement s'allume dans les cas suivants :

- Lorsque le bouton Start/Stop (démarrage/arrêt) est en position ON.
 - Il s'allume pendant 3 secondes environ, puis s'éteint.
- En cas de problème sur les pièces connexes au système de commande de véhicule électrique, comme des capteurs, etc.

Si le témoin lumineux s'allume pendant la conduite ou ne s'éteint pas après le démarrage du véhicule, nous vous recommandons de faire inspecter votre véhicule par un concessionnaire agréé pour les produits de la marque Genesis.

Témoin de réduction d'alimentation



Ce témoin d'avertissement s'allume dans les cas suivants :

- Pour la sécurité des composants de grande puissance des véhicules électriques, la puissance est limitée pour les raisons suivantes. (Il ne s'agit pas d'un dysfonctionnement, sauf si le témoin d'avertissement d'entretien et le témoin de réduction d'alimentation s'allument en même temps).
 - Le niveau de la batterie haute tension est trop bas ou la tension chute
 - La température de la batterie haute tension est trop élevée ou trop basse
 - La température du moteur est trop élevée

REMARQUE

- **Ne pas accélérer ni démarrer le véhicule brusquement lorsque le témoin de réduction d'alimentation est allumé.**
- **Quand l'alimentation est limitée pour la sécurité des composants à forte intensité d'un véhicule électrique, le témoin de réduction d'alimentation s'allume. Votre véhicule risque de ne pas pouvoir rouler ou risque de reculer dans une côte lorsque le témoin est allumé en raison d'une baisse de puissance.**

Indicateur de charge



Ce témoin d'avertissement s'allume dans les cas suivants :

- Lorsque le câble de charge est branché.

Témoin d'avertissement de niveau de batterie haute tension



Ce témoin d'avertissement s'allume dans les cas suivants :

- Lorsque le niveau de la batterie haute tension est bas.
- Lorsque le témoin d'avertissement s'allume, charger immédiatement la batterie.

Témoin d'avertissement de freinage par récupération



Ce témoin d'avertissement s'allume dans les cas suivants :

Lorsque le frein par récupération ne fonctionne pas et que les freins ne fonctionnent pas correctement. Dans ce cas, le témoin d'avertissement des freins (rouge) et le témoin d'avertissement de freinage par récupération (jaune) s'allument en même temps.

Dans ce cas, roulez prudemment et nous vous conseillons de faire inspecter votre véhicule par un concessionnaire agréé pour les produits de la marque Genesis.

L'utilisation de la pédale de frein peut être plus difficile qu'en temps normal et la distance de freinage peut augmenter.

Messages affichés à l'écran

Shift to P to start charging/Shift to P to start charging (Passer sur P pour charger)

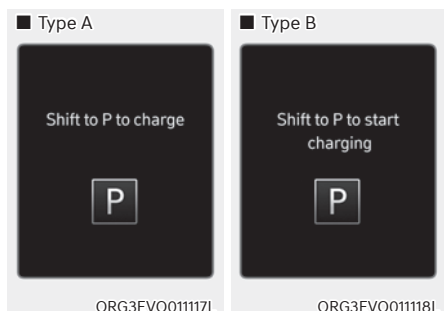

Ce message s'affiche si vous branchez le câble de charge sans passer en position P (stationnement).

Passez en P (stationnement) avant de brancher le câble de charge.

Remainin time (Dur charge res)

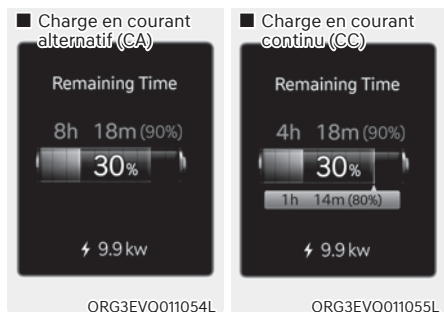

Ce message affiche le temps restant avant que la batterie soit chargée au niveau de charge sélectionné.

Unplug vehicle to start (Débranchez le véhicule pour démarrer)

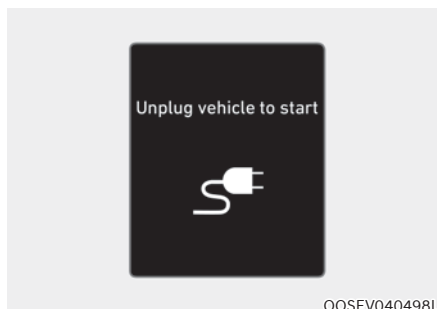

Le message s'affiche lorsque vous démarrez le véhicule sans débrancher le câble de charge. Débrancher le câble de charge, puis mettre le véhicule en marche.

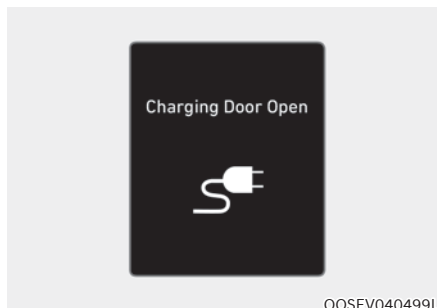

Ce message s'affiche lorsque le véhicule roule avec la trappe de charge ouverte. Fermez la trappe de charge et démarrez.

Charging Stopped. Check the charger

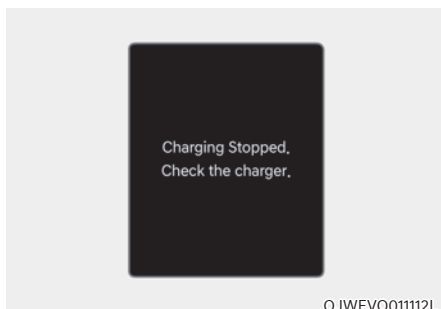

OJWEVQ01112L

- Ce message d'avertissement s'affiche lorsque la charge est interrompue pour les raisons suivantes :
 - Il existe un problème sur le chargeur CA externe ou le chargeur CC
 - Le chargeur CA externe s'est arrêté de charger
 - Le câble de charge est endommagé

Dans ce cas, vérifiez s'il existe un problème sur le chargeur CA externe ou le chargeur CC et sur le câble de charge.

Si le même problème se produit en chargeant le véhicule avec un chargeur CA en état de marche ou un chargeur portatif d'origine Genesis, nous vous conseillons de faire inspecter votre véhicule par un concessionnaire agréé pour les produits de la marque Genesis.

Charging Stopped. (Charge interrompue.) Check the cable connection (Vérifiez le branchement du câble)

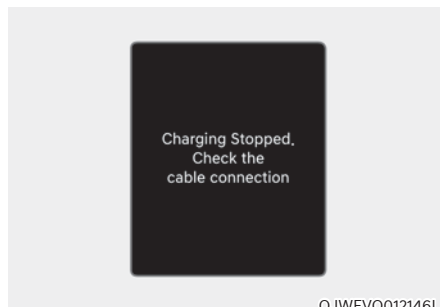

OJWEVQ012146L

Ce message d'avertissement s'affiche lorsque la charge est interrompue parce que le connecteur de charge n'est pas correctement branché à la prise de charge

Dans ce cas, débranchez le connecteur de charge et rebranchez-le, puis vérifiez s'il existe un problème (dégât externe, substances étrangères, etc.) sur le connecteur de charge et la prise de charge.

Si le même problème se produit en chargeant le véhicule avec un câble de charge remplacé ou un chargeur portatif d'origine Genesis, nous vous conseillons de faire inspecter votre véhicule par un concessionnaire agréé pour les produits de la marque Genesis.

Check regenerative brakes (Vérifier les freins)

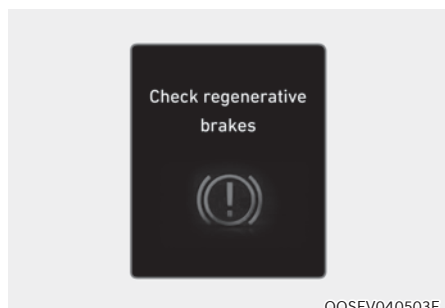

OOSEV040503E

Ce message d'avertissement s'affiche lorsque le système de freinage par récupération ne fonctionne pas correctement.

Dans ce cas, nous vous conseillons de faire inspecter le véhicule par un concessionnaire agréé pour les produits de la marque Genesis.

Low EV battery/Low battery (Batterie faible)

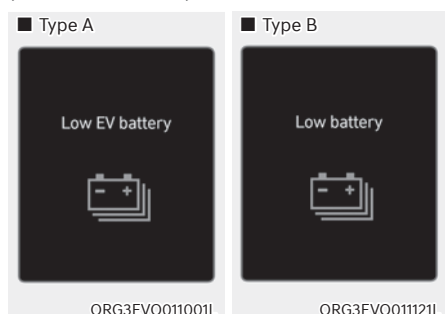

ORG3EVQ011001L

ORG3EVQ011121L

Ce message d'avertissement s'affiche lorsque le niveau de charge de la batterie haute tension passe en-dessous d'environ 12 %.

Le témoin d'avertissement sur le bloc d'instruments (🔋) s'allume en même temps.

Charger immédiatement la batterie haute tension.

Charge immediately. (Chargez immédiatement.) Power limited (Pas d'alimentation)

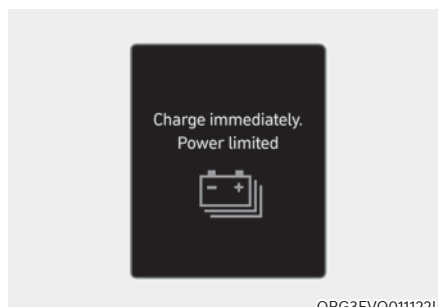

ORG3EVQ011122L

Ce message d'avertissement s'affiche lorsque le niveau de charge de la batterie haute tension passe en-dessous d'environ 6 %.

Le témoin d'avertissement sur le bloc d'instruments (🔋) s'allume en même temps.

La puissance du véhicule diminue pour réduire la consommation d'énergie de la batterie haute tension. Charger immédiatement la batterie.

Power limited due to low EV batter temperature. (Batterie faible : puissance limitée.) Charge battery (Rechargez la batterie)

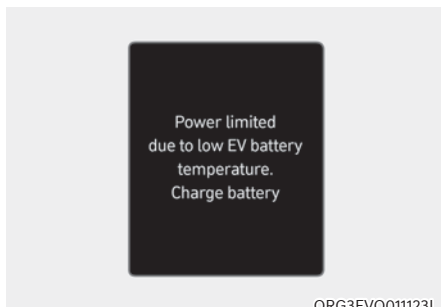

Les deux messages d'avertissement sont affichés pour protéger le système du véhicule électrique lorsque la température extérieure est basse. Si le niveau de charge de la batterie haute tension est bas et que le véhicule est resté stationné longtemps à l'extérieur à basse température, la puissance du véhicule peut être limitée.

La charge de la batterie avant de conduire contribue à augmenter la puissance.

REMARQUE

Si ces messages d'avertissement sont toujours affichés même après que la température ambiante ait augmenté, nous vous recommandons de faire inspecter le véhicule par un concessionnaire agréé pour les produits de la marque Genesis.

Batterie EV en surchauffe ! Stop vehicle/Battery overheated! (La batterie a surchauffé!) Stop safely (Arrêtez véhicule)

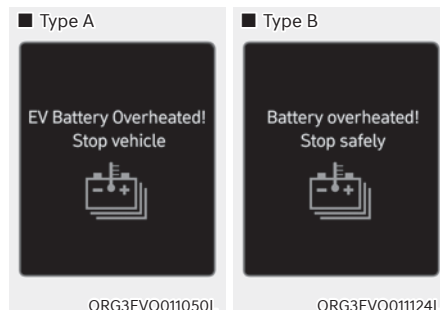

Ce message d'avertissement s'affiche pour protéger la batterie et le circuit électrique du véhicule lorsque la température de la batterie haute tension est trop élevée.

Désactivez le bouton Start/Stop (démarrage/arrêt) et arrêtez le véhicule pour faire baisser la température de la batterie.

Power limited (Pas d'alimentation)

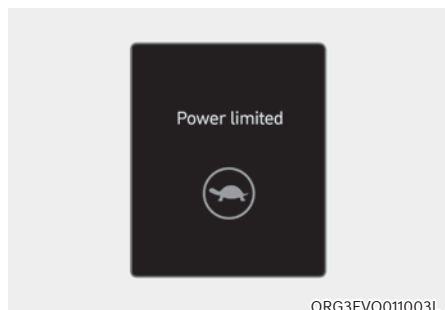

ORG3EVQ011003L

Ce témoin s'allume dans les cas suivants :

- Pour assurer la sécurité des composants de grande puissance des véhicules électriques, la puissance est limitée pour les raisons suivantes. (Il ne s'agit pas d'un dysfonctionnement, sauf si le témoin d'avertissement d'entretien et le témoin de réduction d'alimentation s'allument en même temps).
 - Le niveau de la batterie haute tension est trop bas ou la tension chute
 - La température de la batterie haute tension est trop élevée ou trop basse
 - La température du moteur est trop élevée

REMARQUE

- Lorsque ce message d'avertissement s'affiche, ne pas accélérer ni démarrer le véhicule brusquement.
- Lorsque la puissance est limitée pour la sécurité des pièces de puissance élevée d'un véhicule électrique, le message d'avertissement s'affiche. Votre véhicule risque de ne pas pouvoir rouler ou de reculer dans une côte lorsque le témoin d'avertissement est allumé en raison d'une baisse de puissance.

Stop vehicle and check power supply (Arrêtez le véhicule et vérif l'alim.)

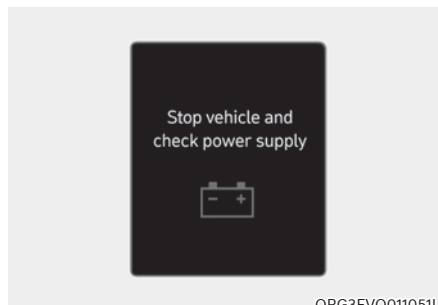

ORG3EVQ011051L

Ce message d'avertissement s'affiche en cas de panne dans le système d'alimentation électrique.

Dans ce cas, stationnez le véhicule en lieu sûr et nous vous recommandons de faire remorquer le véhicule jusqu'au concessionnaire agréé pour les produits de la marque Genesis le plus proche pour le faire vérifier.

Check electric vehicle system (Vérifiez le système électrique)

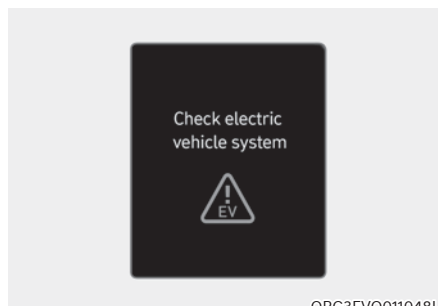

ORG3EVQ011048L

Ce message d'avertissement s'affiche en cas de problème sur le système de commande du véhicule électrique.

Évitez de rouler lorsque ce message est affiché.

Dans ce cas, nous vous conseillons de faire inspecter le véhicule par un concessionnaire agréé pour les produits de la marque Genesis.

PRÉCAUTIONS DE SÉCURITÉ POUR VÉHICULE ÉLECTRIQUE

En cas d'accident



AVERTISSEMENT

- En cas d'accident, déplacer le véhicule vers un lieu sûr, l'arrêter et débrancher le commutateur de coupure haute tension de la batterie auxiliaire (12 V) pour éviter le passage d'électricité à haute tension.
- Si des fils électriques sont exposés à l'intérieur ou à l'extérieur du véhicule, ne pas toucher les fils.

Ne pas toucher non plus le fil électrique haute tension (orange), le connecteur, ainsi que tous les composants et les appareils électriques. Ceci peut provoquer un choc électrique et entraîner des blessures.



AVERTISSEMENT

- Lorsqu'un accident se produit et que la batterie haute tension est endommagée, du gaz et de l'électrolyte nocifs peuvent s'échapper. Veillez à ne pas toucher du liquide qui s'échappe.
- Lorsque vous soupçonnez une fuite de gaz inflammable ou d'autres gaz nocifs, ouvrez les fenêtres et évacuez dans un endroit sûr. Si du liquide déversé entre en contact avec vos yeux ou votre peau, nettoyez immédiatement la zone atteinte avec de l'eau du robinet ou une solution saline et consultez un médecin dès que possible.



AVERTISSEMENT

- Si un léger incendie se déclare, utilisez un extincteur (ABC, BC) conçu pour les incendies électriques. S'il est impossible d'éteindre l'incendie au début de celui-ci, éloignez-vous à une distance sécuritaire du véhicule et appelez immédiatement vos intervenants locaux des services d'incendie. Informez-les également qu'un véhicule électrique est concerné.
- Si l'incendie se propage à la batterie haute tension, une importante quantité d'eau est nécessaire pour éteindre l'incendie. L'utilisation d'une trop faible quantité d'eau ou d'extincteurs non conçus pour les incendies électriques peut provoquer des blessures graves, voire la mort, par électrocution.



AVERTISSEMENT

Si vous ne pouvez pas éteindre le feu immédiatement, la batterie haute tension peut exploser. Évacuez vers un lieu sûr et ne laissez personne approcher du site.

Contactez les pompiers et signalez-leur un incendie de véhicule électrique.

- Si le véhicule est submergé d'eau, arrêtez-le immédiatement et évacuez en lieu sûr. Nous vous recommandons de contacter les pompiers ou un concessionnaire agréé pour les produits de la marque Genesis.

AVERTISSEMENT

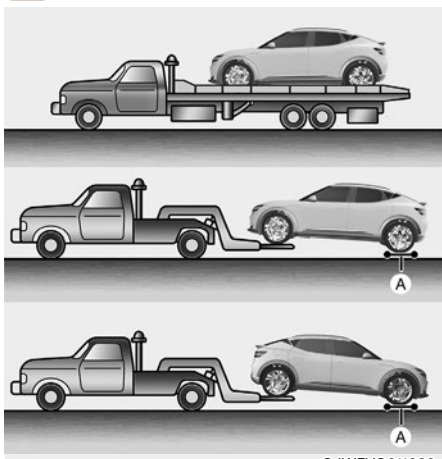

OJWEVQ011030

[A] : chariots

- **Pour remorquer un véhicule AWD, il faut utiliser un chariot porte-roue ou le plateau de la dépanneuse. Les roues ne peuvent être en contact avec le sol.**

AVERTISSEMENT

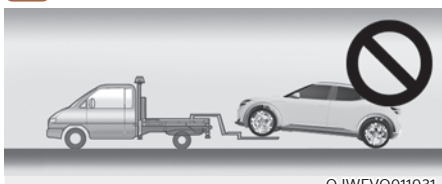

OJWEVQ011031

- **Si vous remorquez le véhicule avec les 2 roues motrices : roues arrière, 4 roues motrices : roues avant/arrière qui touchent le sol, le moteur du véhicule peut générer de l'électricité, ses composants risquent de se détériorer et un incendie peut se déclarer.**
- **Lorsqu'un incendie du véhicule se produit à cause de la batterie, un deuxième incendie peut se produire. Contacter les pompiers pour remorquer le véhicule.**

Autres précautions pour véhicule électrique

- Lorsque vous appliquez de la peinture ou un traitement thermique sur le véhicule après un accident, les performances de la batterie haute tension peuvent être réduites.
- Si un traitement thermique est nécessaire, nous vous recommandons de contacter un concessionnaire agréé pour les produits de la marque Genesis.
- Lorsque vous nettoyez le compartiment moteur, n'utilisez pas d'eau sous pression pour le lavage. Ceci peut provoquer un choc électrique dû à la décharge d'électricité à haute tension, ou endommager le circuit électrique du véhicule.
- Nous vous recommandons d'utiliser ou d'installer des pièces d'origine Genesis ou l'équivalent (de la pièce d'origine) spécifié pour votre véhicule.

Commutateur de coupure haute tension

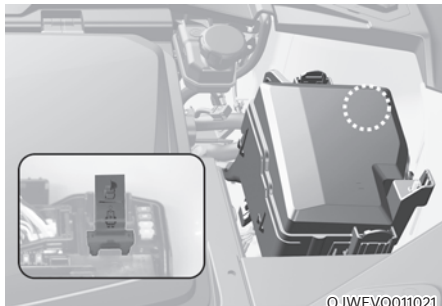

Tirez l'étiquette jaune de l'interrupteur de coupure haute tension pour couper la batterie haute tension.



AVERTISSEMENT

Déconnecter l'interrupteur de coupure haute tension uniquement en cas d'urgence.

Des problèmes graves peuvent se produire, comme le véhicule qui ne démarre pas.

REMARQUE

Si vous exercez une force trop importante sur le levier d'interrupteur au moment de couper la batterie haute tension, vous pourriez endommager gravement l'interrupteur de coupure haute tension.

2. Informations sur le véhicule

Présentation de l'extérieur (vue avant).....	2-2
Présentation de l'extérieur (vue arrière).....	2-3
Présentation de l'intérieur (côté gauche).....	2-4
Présentation de l'intérieur (côté droit)	2-5
Présentation de la console centrale (côté gauche)	2-6
Présentation de la console centrale (côté droit).....	2-7
Présentation des commandes au volant.....	2-8
Présentation du compartiment moteur	2-9
Dimensions.....	2-10
Spécifications du véhicule électrique	2-10
Puissance d'ampoule.....	2-11
Pneus et roues.....	2-12
Capacité de charge et de vitesse des pneus (pour l'Europe).....	2-13
Climatisation	2-13
Poids du véhicule et volume de bagages.....	2-13
Lubrifiants recommandés et capacités.....	2-14
Numéro d'identification du véhicule (VIN)	2-15
Étiquette d'homologation du véhicule.....	2-15
Spécifications de pneu et étiquette de pression.....	2-16
Numéro du moteur	2-16
Étiquette de compresseur de climatisation.....	2-17
Étiquette de réfrigérant	2-17
Déclaration de conformité	2-18
Avis sur les logiciels libres	2-18

PRÉSENTATION DE L'EXTÉRIEUR (VUE AVANT)



- | | | | |
|--------------------------------|------|--|-------------|
| 1. Capot..... | 5-78 | 5. Toit panoramique | 5-74 |
| 2. Phares..... | 9-46 | 6. Balais des essuie-glaces avant..... | 5-109, 9-17 |
| 3. Pneus et roues | 9-23 | 7. Vitres..... | 5-68 |
| 4. Rétroviseur extérieur | 5-58 | 8. Radar avant | 7-4 |

PRÉSENTATION DE L'EXTÉRIEUR (VUE ARRIÈRE)



- | | | | |
|--|------|---|-------|
| 1. Porte | 5-38 | 5. Bouton d'ouverture/de fermeture du hayon | 5-83 |
| 2. Feu arrière combiné | 9-49 | 6. Feu stop surélevé..... | 9-50 |
| 3. Feu arrière de changement de direction et catadioptr arrière..... | 9-49 | 7. Antenne | 5-148 |
| 4. Hayon | 5-81 | 8. Caméra de vue arrière large | 7-127 |
| | | 9. Feu de recul | 9-49 |
| | | 10. Feu antibrouillard arrière | 9-49 |

PRÉSENTATION DE L'INTÉRIEUR (CÔTÉ GAUCHE)



- | | | | |
|---|------|--|------|
| 1. Poignée intérieure de porte..... | 5-39 | 9. Bouton d'arrêt de fonction ESC (commande de stabilité électronique) | 6-41 |
| 2. Système de mémoire intégré..... | 5-49 | 10. Bouton d'ouverture/de fermeture du hayon | 5-83 |
| 3. Contacteur de réglage des rétroviseurs extérieurs..... | 5-64 | 11. Bouton EPB (frein de stationnement électronique)..... | 6-32 |
| 4. Bouton de rabattement des rétroviseurs extérieurs..... | 5-65 | 12. Levier de déverrouillage du capot | 5-78 |
| 5. Commutateur de verrouillage centralisé des portes..... | 5-40 | 13. Contacteur du levier de volant télescopique/ inclinable | 5-53 |
| 6. Commutateurs de vitre électrique | 5-70 | 14. Volant..... | 5-52 |
| 7. Bouton de verrouillage de vitres électriques / | 5-72 | 15. Siège..... | 3-3 |
| Bouton de verrouillage électronique de sécurité pour enfant | 5-72 | | |
| 8. Commutateur de réglage de l'éclairage du tableau de bord..... | 4-5 | | |

PRÉSENTATION DE L'INTÉRIEUR (CÔTÉ DROIT)

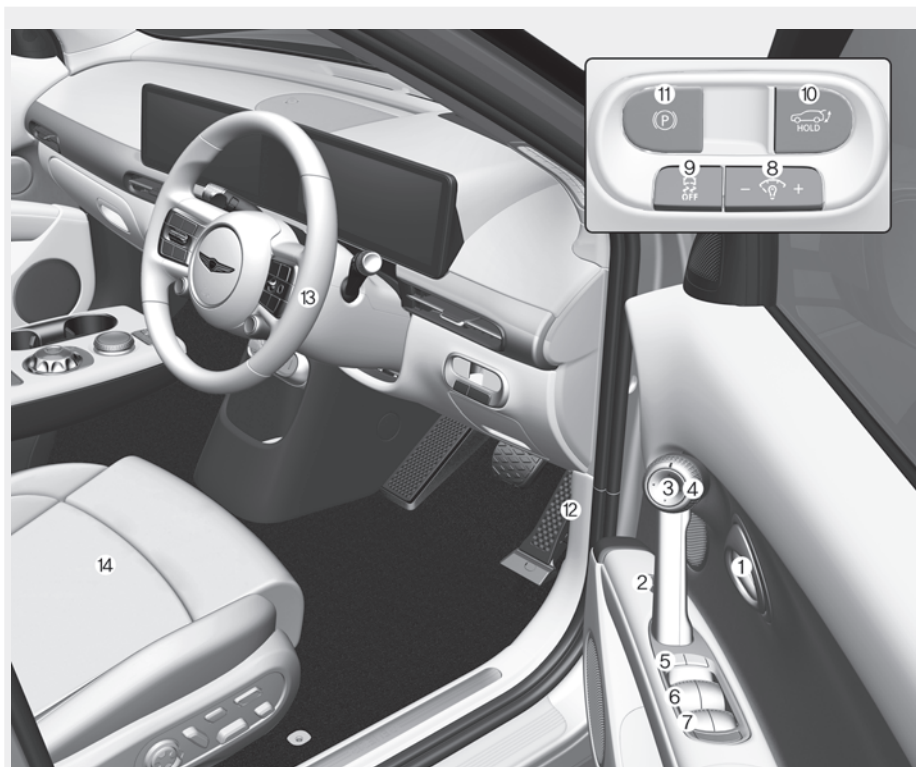

La forme réelle peut différer de celle présentée dans l'illustration.

OJWEV011007R

- | | | | |
|--|------|---|------|
| 1. Poignée intérieure de porte..... | 5-39 | 9. Bouton d'arrêt de fonction ESC (commande de stabilité électronique)..... | 6-41 |
| 2. Système de mémoire intégré..... | 5-49 | 10. Bouton d'ouverture/de fermeture du hayon..... | 5-83 |
| 3. Contacteur de réglage des rétroviseurs extérieurs..... | 5-64 | 11. Bouton EPB (frein de stationnement électronique)..... | 6-32 |
| 4. Bouton de rabattement des rétroviseurs extérieurs..... | 5-65 | 12. Levier de déverrouillage du capot..... | 5-78 |
| 5. Commutateur de verrouillage centralisé des portes..... | 5-40 | 13. Volant..... | 5-52 |
| 6. Commutateurs de vitre électrique..... | 5-70 | 14. Siège..... | 3-3 |
| 7. Bouton de verrouillage de vitres électriques / | 5-72 | | |
| Bouton de verrouillage électronique de sécurité pour enfant..... | 5-72 | | |
| 8. Commutateur de réglage de l'éclairage du tableau de bord..... | 4-5 | | |

PRÉSENTATION DE LA CONSOLE CENTRALE (CÔTÉ GAUCHE)



- | | | | |
|---|-------|---|------------|
| 1. Combiné d'instruments | 4-4 | 13. Chargeur USB | 5-140 |
| 2. Avertisseur sonore..... | 5-55 | 14. Prise de courant..... | 5-139 |
| 3. Airbag frontal du conducteur..... | 3-53 | 15. Porte-gobelet..... | 5-137 |
| 4. Bouton START/STOP (démarrage/arrêt) | 6-5 | 16. Sélecteur rotatif (sélecteur de vitesse rotatif)..... | 6-10 |
| 5. Système d'info-divertissement..... | 5-149 | 17. Système d'authentification d'empreintes digitales | 5-32 |
| 6. Bouton de commande des feux de détresse..... | 8-2 | 18. Bouton de chauffage du volant | 5-55 |
| 7. Système de climatisation automatique.... | 5-112 | 19. Bouton de maintien automatique | 6-36 |
| 8. Airbag frontal du passager | 3-53 | 20. Bouton stationnement/vue..... | 7-129 |
| 9. Boîte à gants | 5-135 | 21. Bouton de sécurité de stationnement..... | 7-154 |
| 10. Témoin de chargeur sans fil | 5-141 | 22. Siège chauffant/siège avec ventilation d'air | 3-23, 3-25 |
| 11. Surface de chargeur sans fil | 5-141 | 23. Chargeur USB de siège arrière..... | 5-140 |
| 12. Port USB | 5-148 | | |

PRÉSENTATION DE LA CONSOLE CENTRALE (CÔTÉ DROIT)



OJWEV011008R

- | | | | |
|---|-------|---|------------|
| 1. Combiné d'instruments | 4-4 | 13. Port USB | 5-148 |
| 2. Avertisseur sonore..... | 5-55 | 14. Prise de courant..... | 5-139 |
| 3. Airbag frontal du conducteur..... | 3-53 | 15. Porte-gobelet..... | 5-137 |
| 4. Bouton START/STOP (démarrage/arrêt) | 6-5 | 16. Sélecteur rotatif (sélecteur de vitesse rotatif)..... | 6-10 |
| 5. Système d'info-divertissement..... | 5-149 | 17. Système d'authentification d'empreintes digitales | 5-32 |
| 6. Bouton de commande des feux de détresse..... | 8-2 | 18. Bouton de chauffage du volant | 5-55 |
| 7. Système de climatisation automatique.... | 5-112 | 19. Bouton de maintien automatique | 6-36 |
| 8. Airbag frontal du passager | 3-53 | 20. Bouton stationnement/vue..... | 7-129 |
| 9. Boîte à gants | 5-135 | 21. Bouton de sécurité de stationnement.... | 7-154 |
| 10. Témoin de chargeur sans fil | 5-141 | 22. Siège chauffant/siège avec ventilation d'air | 3-23, 3-25 |
| 11. Surface de chargeur sans fil..... | 5-141 | 23. Chargeur USB de siège arrière..... | 5-140 |
| 12. Chargeur USB | 5-140 | | |

PRÉSENTATION DES COMMANDES AU VOLANT

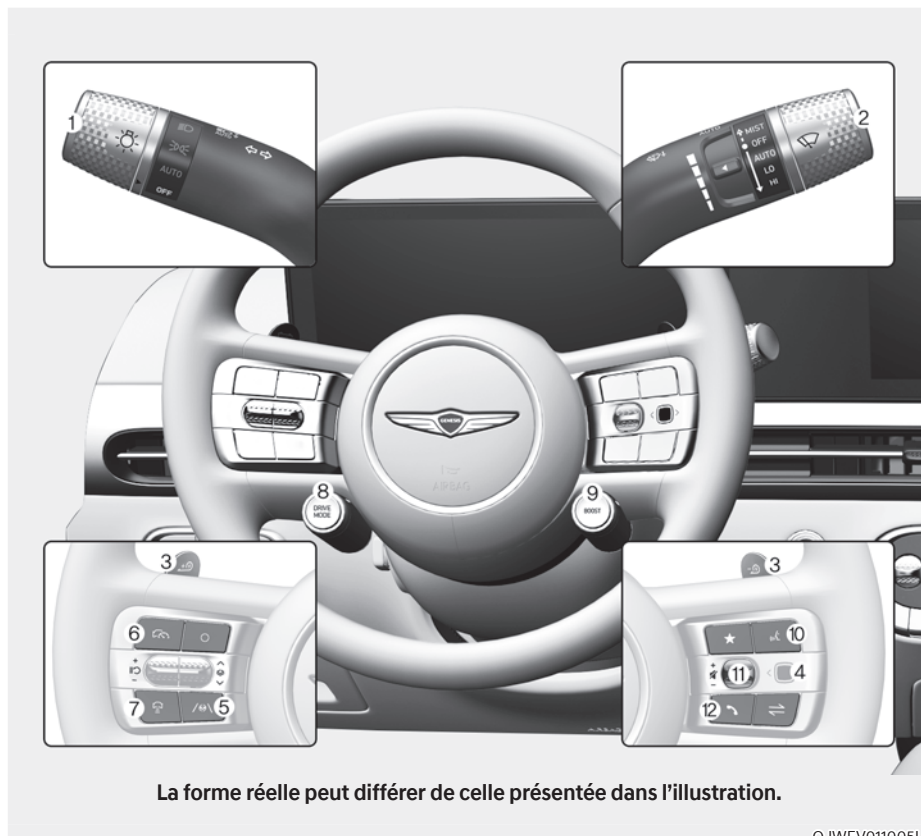

- | | |
|--|-------|
| 1. Levier de commande d'éclairage | 5-93 |
| 2. Levier de commande des essuie-glaces/lave-glaces..... | 5-109 |
| 3. Manette de changement de vitesse..... | 6-20 |
| 4. Contrôle de l'affichage du combiné..... | 4-30 |
| 5. Bouton d'aide au maintien de voie..... | 7-29 |
| 6. Bouton d'aide à la conduite..... | 7-87 |
| 7. Bouton de distance du véhicule | 7-88 |
| 8. Bouton de mode de conduite | 6-57 |
| 9. Bouton de mode turbo | 6-61 |
| 10. Bouton de reconnaissance vocale..... | 5-149 |
| 11. Commandes audio au volant | 5-148 |
| 12. Bouton de technologie main-libre sans fil Bluetooth..... | 5-150 |

PRÉSENTATION DU COMPARTIMENT MOTEUR

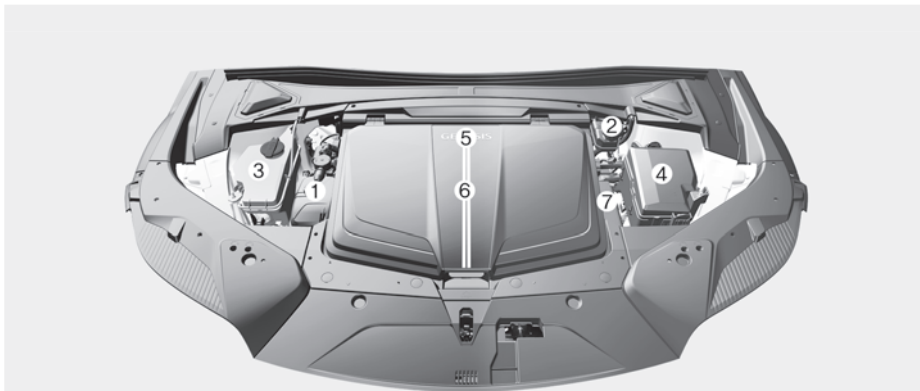

Le compartiment moteur réel du véhicule peut différer de celui présenté dans l'illustration.

OJWEV091001

- | | | | |
|---|------|---|------|
| 1. Réservoir de liquide de refroidissement..... | 9-12 | 5. Filtre à air de l'habitacle..... | 9-16 |
| 2. Réservoir de liquide de frein..... | 9-14 | 6. Compartiment de rangement avant..... | 5-79 |
| 3. Réservoir de liquide lave-glace..... | 9-15 | 7. Batterie..... | 9-20 |
| 4. Boîtier à fusibles | 9-33 | | |

DIMENSIONS

Éléments		mm (po)	
Longueur totale		4 515 (177,8)	
Largeur totale		1 890 (74,4)	
Hauteur totale		1 580 (62,2) / 1 590 (62,6)* ¹ /1 595(62,8)* ²	
Bande de roulement	Dimensions du pneu	Avant	Arrière
	235/55 R19	1 633 (64,3)	1 642 (64,6)
	255/45 R20	1 628 (64,1)	1 637 (64,4)
	255/40 R21		
Empattement		2 900 (114,2)	

*¹ : si équipé d'une galerie de toit

*² : avec antenne en aileron de requin

SPÉCIFICATIONS DU VÉHICULE ÉLECTRIQUE

Éléments		Type standard		Type de performance
		2WD	Traction intégrale (AWD)	Traction intégrale (AWD)
Moteur (Avant/ Arrière)	Puissance max. (kW)	168	234	320/360* ³
	Couple max. (Nm)	350	605	700
Batterie (Lithium-ion)	Capacité (kWh)	77,4	77,4	77,4
	Puissance (kW)	350	350	394
	Tension (V)	697	697	697
Chargeur (OBC)	Puissance max. (kW)	10,5	10,5	10,5

OBC : chargeurs de batterie embarqués

*³ : si équipé du mode boost

PUISSANCE D'AMPOULE

Ampoule		Type ampoule	Puissance
Avant	Phares	Bas	LED
		Haut	LED
	Clignotant		LED
	Feux de position		LED
	Feux diurnes		LED
	Éclairage du bas de la porte		LED
	Feu de gabarit		LED
Arrière	Feu Stop		LED
	Feu arrière		LED
	Clignotant		LED
	Feu de recul		LED
	Éclairage de plaque d'immatriculation		LED
	Feux antibrouillard		LED
	Feu stop surélevé		LED
Intérieur	Liseuse		LED
	Plafonnier (sans toit panoramique)		LED
	Liseuse (avec toit panoramique)		LED
	Lampe du miroir de courtoisie		LED
	Éclairage de la boîte à gants		LED
	Lumière d'ambiance		LED
	Éclairage du compartiment à bagages		LED
Feu de compartiment de rangement avant		LED	

PNEUS ET ROUES

Éléments	Dimensions du pneu	Dimensions de la roue	Pression de gonflage kPa (psi)				Couple de serrage de boulon de la roue [kgf·m (lb·ft, N·m)]
			Charge normale		Charge maximale		
			Avant	Arrière	Avant	Arrière	
Pneu classique	235/55 R19	8,0J x 19	250 (36)		260 (38)	290 (42)	14~16 (101~116, 137~157)
	255/45 R20	8,5 J x 20					
	255/40 R21	8.5J x 21					

REMARQUE

- La température ambiante affecte la pression des pneus (environ 7 kPa (1 psi) pour chaque changement de 7 °C (12°F). Si des températures plus froides sont prévues, il est possible d'augmenter la pression de gonflage des pneus pour atteindre 20 kPa (3 psi) maximum par rapport à ce qui est spécifié. Si des changements de température extrêmes sont attendus, veillez à vérifier et ajuster la pression de gonflage des pneus en conséquence.
- La pression de gonflage des pneus baisse avec une altitude plus élevée et augmente avec une altitude plus basse (environ 10 kPa (2,4 psi) pour chaque changement d'altitude par kilomètre (ou mile)). Veillez à vérifier et ajuster la pression des pneus en conséquence lorsque vous roulez et qu'il y a des changements d'altitude.
- Ne dépassez pas la pression de gonflage de pneus maximale comme indiqué sur le flanc du/des pneu(s).



ATTENTION

Lorsque vous remplacez des pneus, utilisez TOUJOURS la même taille, le même type, la même marque, la même construction et le même dessin de sculpture fournis avec le véhicule. Sinon, les pièces associées pourraient être endommagées ou ne pas fonctionner correctement.

CAPACITÉ DE CHARGE ET DE VITESSE DES PNEUS (POUR L'EUROPE)

Éléments	Dimensions du pneu	Dimensions de la roue	Capacité de charge		Capacité de vitesse	
			LI *1	kg	SS *2	km/h
Pneu classique	235/55 R19	8,0J x 19	105	925	W	270
	255/45 R20	8,5 J x 20	105	925	W	270
	255/40 R21	8.5J x 21	*102	*850	Y	300

*1 LI : INDICE DE CHARGE

*2 SS : SYMBOLE DE VITESSE

CLIMATISATION

9

Élément	Poids du volume	Classification
Réfrigérant	Type A	R-1234yf
	Type B	R-134a
Lubrifiant du compresseur	Sans pompe à chaleur	POE

Nous vous recommandons de contacter un concessionnaire agréé pour les produits de la marque Genesis pour obtenir plus de détails.

POIDS DU VÉHICULE ET VOLUME DE BAGAGES

Éléments	Type standard		Type de performance
	2WD	Traction intégrale (AWD)	Traction intégrale (AWD)
Poids brut du véhicule	2 475 kg (5 456 lbs.)	2 595 kg (5 720 lbs.)	2 640 kg (5 820 lbs.)
Volume de bagages	680 ℓ (24 cu ft)		

Informations

Le stationnement automatique via ascenseur n'est pas possible en raison du poids du véhicule.

LUBRIFIANTS RECOMMANDÉS ET CAPACITÉS

Pour garantir de bonnes performances et la durée de vie du véhicule, utilisez uniquement des lubrifiants de qualité adéquate.

Ces lubrifiants et liquides sont recommandés pour votre véhicule.

Lubrifiant			Volume	Classification
Liquide du réducteur	2WD	Arrière	3,4~3,5 ℓ (3,6~3,7 US qt.)	HK ATF 65 SP4M-1
	Traction intégrale (AWD)	Avant	3,2~3,3 ℓ (3,4~3,5 US qt.)	
		Arrière	3,4~3,5 ℓ (3,6~3,7 US qt.)	
Liquide de refroidissement	2WD		18.07 ℓ (19.09 US qt.)	Mélange d'antigel et d'eau (Liquide de refroidissement à base d'éthylène glycol et de phosphate pour radiateur en aluminium)
	Traction intégrale (AWD)	Standard	17.13 ℓ (18.10 US qt.)	
		Performance	17.20 ℓ (18.17 US qt.)	
Liquide de frein			Selon les besoins	SAE J1704 DOT-4 LV, FMVSS 116 DOT-4, ISO 4925 CLASS-6

NUMÉRO D'IDENTIFICATION DU VÉHICULE (VIN)



Le numéro d'identification du véhicule (VIN) est le numéro utilisé pour immatriculer votre véhicule et pour toutes les démarches légales associées à sa propriété, etc.

Le numéro est gravé au sol, sous la boîte à gants. Pour y accéder, ouvrez le cache.

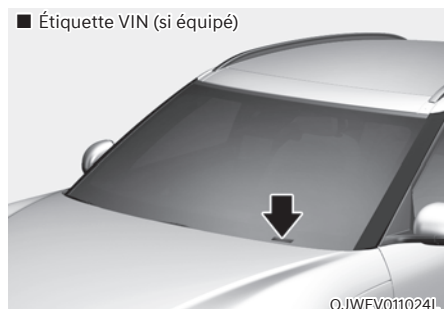

Le VIN se trouve également sur une plaque fixée à la partie supérieure du côté gauche du tableau de bord. Le numéro sur la plaque peut se voir facilement de l'extérieur à travers le pare-brise.

ÉTIQUETTE D'HOMOLOGATION DU VÉHICULE

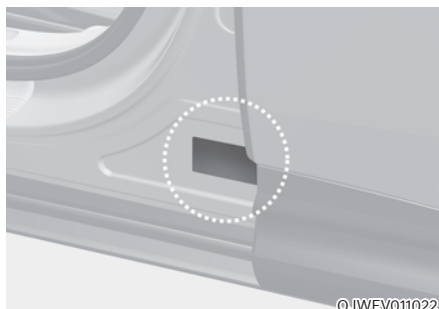

L'étiquette de certification du véhicule fixée au pied milieu du côté conducteur (ou passager avant) indique le numéro d'identification du véhicule (VIN).

SPÉCIFICATIONS DE PNEU ET ÉTIQUETTE DE PRESSION

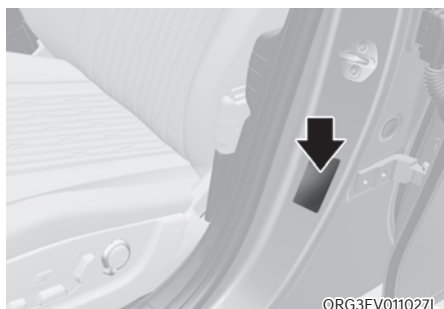

Les pneus fournis sur votre nouveau véhicule sont choisis pour offrir les meilleures performances pour une conduite normale.

L'étiquette des pneus située sur le pied milieu côté conducteur indique les pressions recommandées pour les pneus de votre véhicule.

NUMÉRO DU MOTEUR

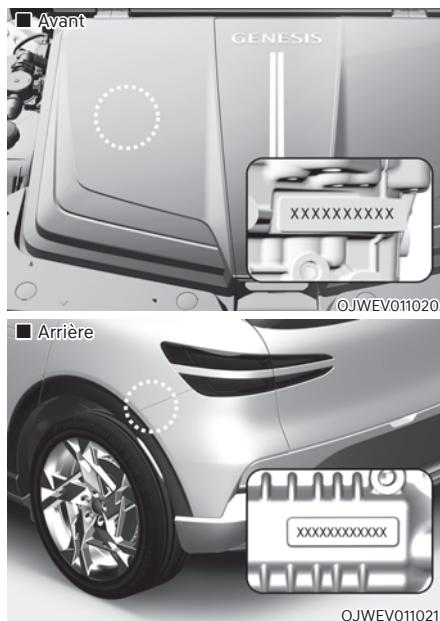

Le numéro du moteur est gravé comme indiqué sur le schéma.

ÉTIQUETTE DE COMPRESSEUR DE CLIMATISATION

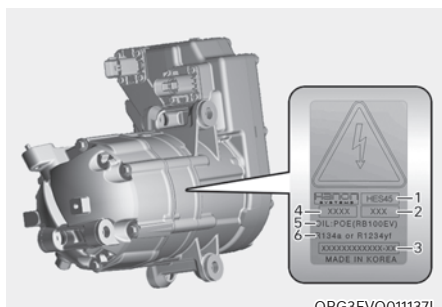

Une étiquette indique le type du compresseur de votre véhicule, notamment le modèle (1), le numéro de série (2), la référence fournisseur (3), le numéro de lot (4), l'huile réfrigérante (5) et le réfrigérant (6).

ÉTIQUETTE DE RÉFRIGÉRANT (SI ÉQUIPÉ)



Vous pouvez identifier le liquide réfrigérant du système de climatisation utilisé dans votre véhicule en consultant l'étiquette située à l'intérieur du capot.

DÉCLARATION DE CONFORMITÉ (SI ÉQUIPÉ)

■ Exemple



CE CE 0678

CE0678

Les composants de radio-fréquence du véhicule sont conformes aux exigences et aux autres dispositions de la directive 1995/5/CE.

Pour accéder à des informations complémentaires, notamment à la déclaration de conformité du fabricant, consultez le site Web de Genesis ci-après ;
<http://service.hyundai-motor.com>

AVIS SUR LES LOGICIELS LIBRES

Ce véhicule contient un logiciel avec des licences open source.

Des informations sur les logiciels open source, y compris le code source, les avis de droit d'auteur et les conditions de licence référencées, peuvent être obtenues sur le site Web

<https://www.genesis.com/worldwide/en/opensource.html>

Hyundai Motor Company vous fournira le code source ouvert sur un support de stockage tel qu'un CD-ROM pour un coût minimum couvrant le coût de distribution de la source sur demande par e-mail à opensource@genesis.com dans un délai de 3 ans à compter de la date d'achat du produit.

3. Système de sécurité

Mesures de sécurité importantes	3-2
Portez toujours votre ceinture de sécurité	3-2
Attachez tous les enfants.....	3-2
Dangers liés aux airbags.....	3-2
Distraction du conducteur.....	3-2
Contrôlez votre vitesse	3-2
Maintenez son véhicule en état de sécurité.....	3-2
Sièges	3-3
Mesures de sécurité.....	3-6
Sièges avant.....	3-7
Sièges arrière.....	3-14
Appuie-tête.....	3-18
Siège chauffant	3-22
Ventilation des sièges	3-24
Ceintures de sécurité.....	3-26
Mesures de sécurité concernant les ceintures de sécurité.....	3-26
Témoin de la ceinture de sécurité.....	3-27
Système de retenue de ceinture de sécurité.....	3-29
Ceinture de sécurité à prétensionneur (PSB)	3-33
Mesures de sécurité supplémentaires concernant les ceintures de sécurité	3-34
Entretien des ceintures de sécurité	3-36
Système de protection d'enfant (CRS)	3-37
Notre recommandation : les enfants toujours à l'arrière.....	3-37
Choix du dispositif de retenue enfant	3-38
Installation d'un système de retenue pour enfants (CRS).....	3-40
Airbag - système de retenue supplémentaire	3-50
Où sont les airbags ?	3-53
Comment fonctionne le système d'airbags ?.....	3-58
Ce à quoi il faut s'attendre après le déploiement d'un airbag	3-61
Ne pas installer de système de retenue pour enfants sur le siège du passager avant.....	3-62
Pourquoi mon airbag ne s'est-il pas déployé lors d'une collision ?	3-62
Entretien du SRS.....	3-67
Mesures de sécurité supplémentaires.....	3-68
Étiquettes d'avertissement concernant les airbags.....	3-68

MESURES DE SÉCURITÉ IMPORTANTES

Vous trouverez de nombreuses précautions et recommandations de sécurité dans cette section et tout au long de ce manuel. Les précautions de sécurité de cette section sont parmi les plus importantes.

Portez toujours votre ceinture de sécurité

La ceinture de sécurité est votre meilleure protection dans tous les types d'accidents. Les airbags sont conçus pour compléter les ceintures de sécurité, et non pas pour les remplacer. Donc, même si votre véhicule est équipé d'airbags, assurez-vous TOUJOURS que vous et vos passagers portez correctement votre ceinture de sécurité.

Attachez tous les enfants

Tous les enfants de moins de 13 ans doivent voyager correctement attachés sur un siège arrière, et non pas sur le siège avant. Les bébés et les jeunes enfants doivent être attachés dans un dispositif de retenue pour enfants approprié. Les enfants plus grands doivent utiliser un siège d'appoint avec la ceinture sous-abdominale/diagonale jusqu'à ce qu'ils puissent utiliser correctement la ceinture de sécurité sans siège d'appoint.

Dangers liés aux airbags

Si les airbags peuvent sauver des vies, ils peuvent aussi causer des blessures graves ou mortelles aux occupants qui sont assis trop près d'eux ou qui ne sont pas correctement retenus. Les bébés, les jeunes enfants et les adultes de petite taille courent le plus grand risque d'être blessés par un airbag. Suivez toutes les instructions et les avertissements de ce manuel.

Distraction du conducteur

La distraction du conducteur représente un danger grave et potentiellement mortel, surtout pour les conducteurs inexpérimentés. Au volant, la sécurité doit rester la préoccupation principale et les conducteurs doivent être conscients du grand nombre de distractions potentielles, telles que la somnolence, le fait d'essayer d'attraper un objet, de manger, de se coiffer, les autres passagers et d'utiliser un téléphone portable.

Les conducteurs peuvent être distraits lorsqu'ils détournent le regard et leur attention de la route ou lorsqu'ils lâchent le volant pour se concentrer sur autre chose que la conduite. Pour réduire le risque de distraction et d'accident :

- Réglez TOUJOURS vos périphériques mobiles (par exemple, lecteurs MP3, téléphones, unités de navigation, etc.) lorsque votre véhicule est en stationnement ou arrêté en toute sécurité.
- Utilisez votre périphérique mobile UNIQUEMENT lorsque la loi l'autorise et lorsque les conditions le permettent en toute sécurité. N'envoyez JAMAIS de textos ou d'e-mails en conduisant. La plupart des pays ont des lois qui interdisent aux conducteurs d'envoyer des textos. Certains pays et certaines villes interdisent également aux conducteurs d'utiliser les téléphones portables.
- Ne laissez JAMAIS un périphérique mobile vous distraire en conduisant. Vous devez conduire prudemment, garder les mains sur le volant et rester concentré sur la route pour garantir la sécurité de vos passagers et des autres usagers de la route.

Contrôlez votre vitesse

Une vitesse excessive et un facteur fréquent de blessures ou de mort dans les accidents. En général, plus la vitesse est élevée, plus le risque est grand, mais des blessures graves peuvent aussi survenir à des vitesses plus faibles. Ne roulez jamais plus vite qu'à la vitesse de sécurité, quelle que soit la vitesse maximale affichée.

Maintenez son véhicule en état de sécurité

Un pneu éclaté ou une défaillance mécanique peuvent être extrêmement dangereux. Pour éviter ce risque de problèmes, vérifiez régulièrement la pression et l'état de vos pneus et effectuez toute la maintenance programmée.

SIÈGES

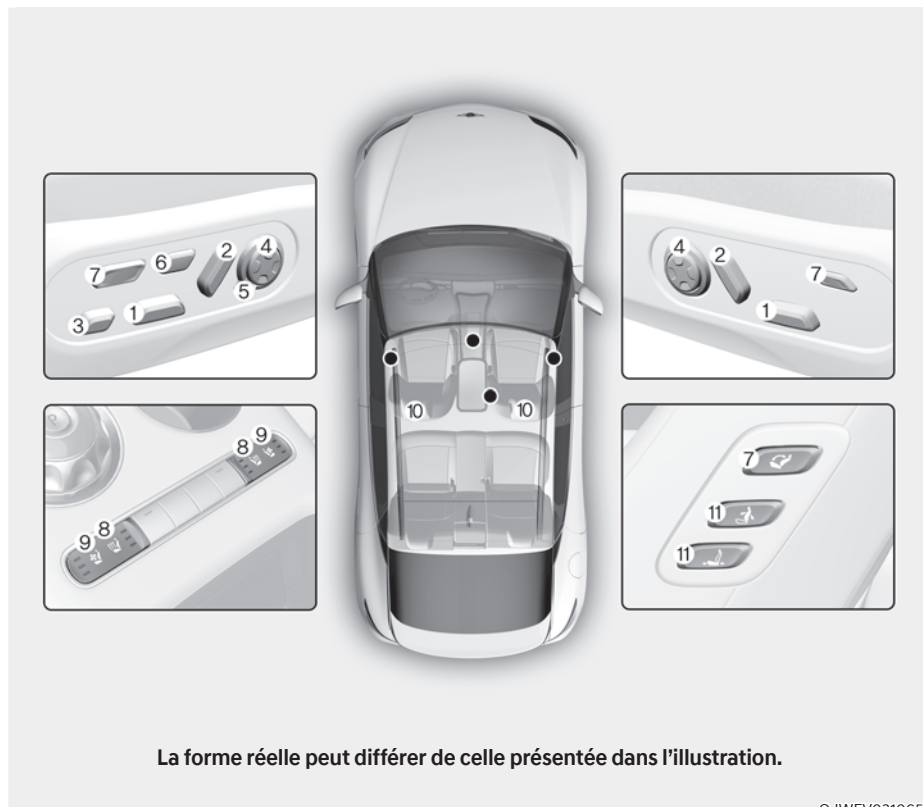

OJWEV031065

[A] : côté conducteur, [B] : côté passager

Siège avant

- | | |
|---|--|
| <ul style="list-style-type: none"> (1) Positionnement du siège vers l'avant ou vers l'arrière / Inclinaison de l'assise / Hauteur de l'assise (2) Inclinaison du dossier (3) Extension de l'assise / Soutien de l'assise (4) Soutien lombaire (5) Support de dossier | <ul style="list-style-type: none"> (6) Étirement confort (7) Contacteur de siège confort relaxation (8) Siège chauffant (9) Ventilation des sièges (10) Appuie-tête (11) Commutateur d'accès |
|---|--|



Siège arrière

- (1) Siège chauffant
- (2) Bouton LOCK

- (3) Accoudoir

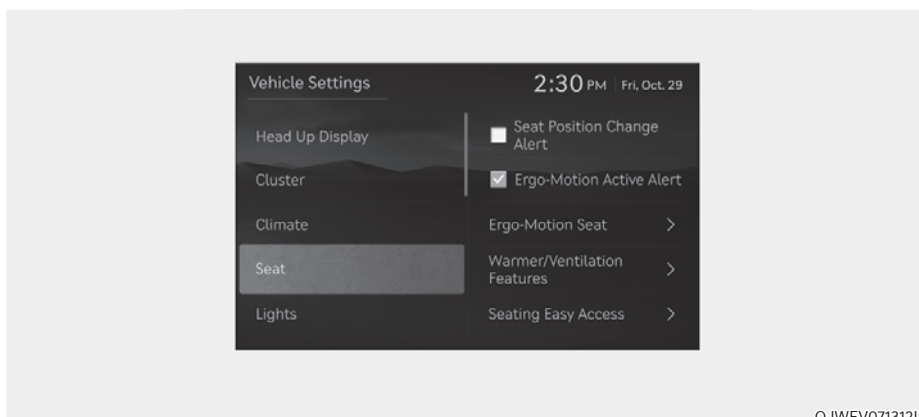

Système d'infodivertissement

Sélectionnez 'Configuration → Réglages du véhicule → Siège' dans le menu Paramètres de l'écran du système d'info-divertissement pour activer diverses fonctions pratiques.

- Alerte de changement de position de siège : informations détaillées et image relative au contacteur du siège affichée quand la position du siège est modifiée.
- Fonctions de chauffage/de ventilation
 - Commandes. auto. qui utilisent les réglages de contrôle de la température (pour le siège du conducteur) : le contrôle de la température du siège est automatique.
 - Distribution chauffage du siège : lorsque le chauffage du siège est allumé, vous pouvez diminuer la température ou couper le chauffage au niveau du dossier ou de l'assise.
- Facilité l'accès au siège
 - Facilité l'accès au volant : déplace le volant quand le conducteur entre dans le véhicule ou en sort.
 - Facilité d'accès au siège du conducteur : il est possible de sélectionner la distance du déplacement automatique (Normal/Amélioré/Off) du siège qui survient quand le conducteur entre dans le véhicule ou en sort.
 - Facilité d'accès au siège du passager : déplacer le siège du passager quand celui-ci entre dans le véhicule ou en sort.

Informations

- Le système d'infodivertissement peut se modifier après des mises à jour du logiciel. Pour plus d'informations, reportez-vous au manuel fourni dans le système d'infodivertissement et au guide de référence rapide.
- Les informations fournies peuvent différer selon les fonctions applicables à votre véhicule.

Mesures de sécurité

Tout comme les ceintures de sécurité et les airbags, le réglage des sièges joue un rôle essentiel dans la sécurité du conducteur et des passagers en cas d'accident. Les sièges doivent en effet être réglés dans une position sûre et confortable.



AVERTISSEMENT

N'utilisez pas un coussin qui réduit les frottements entre le siège et le passager. Les hanches du passager peuvent glisser sous la partie sous-abdominale de la ceinture de sécurité en cas d'accident ou d'arrêt brusque.

Des blessures internes graves ou mortelles peuvent survenir si la ceinture de sécurité ne peut pas fonctionner correctement.

Airbags

Vous pouvez prendre des mesures pour réduire le risque d'être blessé par le déploiement d'un airbag. Le fait de s'asseoir trop près d'un airbag augmente considérablement le risque de blessure en cas de déploiement de l'airbag. Reculez votre siège aussi loin que possible des airbags, tout en restant à une distance permettant de garder le contrôle du véhicule.



AVERTISSEMENT

Pour réduire le risque de blessures graves ou mortelles liées au déploiement d'un airbag, prenez les précautions suivantes :

- Reculez le siège conducteur au maximum tout en conservant la capacité de contrôler le véhicule.
- Reculez le siège du passager avant au maximum.
- Tenez le volant en positionnant vos mains à 9 h et à 3 h pour réduire le risque de blessures au niveau des mains et des bras.
- Ne placez JAMAIS un objet ou une personne entre vous et l'airbag.
- N'autorisez pas le passager avant à poser ses pieds ou ses jambes sur la planche de bord pour lui éviter le risque de blessures aux jambes.

Ceintures de sécurité

Attachez toujours votre ceinture de sécurité avant de démarrer. Les passagers doivent toujours se tenir droits et s'attacher correctement. Les bébés et les petits enfants doivent être attachés dans un dispositif de retenue pour enfants approprié. Les enfants dont la taille a dépassé celle d'un siège d'appoint et les adultes doivent être attachés avec leur ceinture de sécurité.



AVERTISSEMENT

Prenez les précautions suivantes lorsque vous réglez votre ceinture de sécurité :

- N'attachez JAMAIS plusieurs passagers avec une seule ceinture de sécurité.
- Placez toujours le dossier le plus droit possible et la partie sous-abdominale de la ceinture bien ajustée, en position basse sur les hanches.
- Ne laissez JAMAIS les enfants ou les petits bébés voyager sur les genoux d'un passager.
- Ne passez pas la ceinture de sécurité sur votre cou ou d'objets tranchants et gardez toujours la sangle diagonale sur votre buste.
- Ne laissez pas la ceinture de sécurité se coincer ou se bloquer.

Sièges avant

Le siège avant peut être réglé à l'aide des contacteurs de commande situés à l'extérieur du coussin du siège. Avant de conduire, réglez le siège à la bonne position afin de pouvoir facilement contrôler le volant, les pédales et les commandes du tableau de bord.



AVERTISSEMENT

Prenez les précautions suivantes lorsque vous réglez votre siège :

- N'essayez **JAMAIS** de régler le siège lorsque le véhicule est en mouvement. Le siège pourrait réagir à des mouvements inattendus et entraîner une perte de contrôle du véhicule et un accident.
- Ne placez rien sous les sièges avant. Si des objets roulent aux pieds du conducteur, ils peuvent gêner l'accès aux pédales et provoquer un accident.
- Veillez à ce que rien n'empêche un positionnement normal et un verrouillage correct du dossier de siège.
- Ne posez pas de briquet sur le plancher ou sur le siège. Lorsque vous faites fonctionner le siège, du gaz peut sortir du briquet et déclencher un incendie.
- Soyez extrêmement prudent lorsque vous ramassez de petits objets coincés sous les sièges ou entre le siège et la console centrale. Vous pourriez vous couper ou blesser les mains avec les bords tranchants du mécanisme du siège.
- Si des passagers sont assis sur les sièges arrière, soyez vigilant en réglant le siège avant.
- Assurez-vous que le siège est bien verrouillé après l'avoir réglé. Sinon, le siège peut se déplacer de façon inattendue et provoquer un accident.



ATTENTION

Pour éviter les blessures :

- **Ne réglez pas votre siège en étant attaché. Le déplacement du coussin du siège vers l'avant peut exercer une forte pression sur votre abdomen.**
- **Ne coincez pas vos mains ou vos doigts dans les mécanismes du siège en le réglant.**



AVERTISSEMENT

Ne laissez JAMAIS des enfants sans surveillance dans le véhicule. Les sièges à commande électrique fonctionnent lorsque le véhicule est éteint.

REMARQUE

Pour ne pas endommager les sièges :

- N'insistez pas lorsque le siège est avancé ou reculé au maximum.
- Ne prenez pas plus de temps que nécessaire pour régler les sièges lorsque le véhicule est éteint. Cela pourrait décharger inutilement la batterie.
- N'actionnez pas deux ou plusieurs sièges en même temps. Cela pourrait entraîner une panne électrique.

Réglage en avant et en arrière

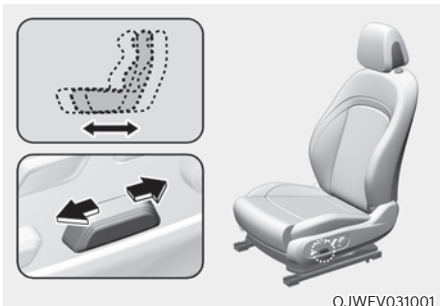

Pour avancer ou reculer le siège :

1. Poussez le commutateur de commande vers l'avant ou vers l'arrière.
2. Relâchez le commutateur lorsque la position vous convient.

Réglage de l'inclinaison/de la hauteur de l'assise

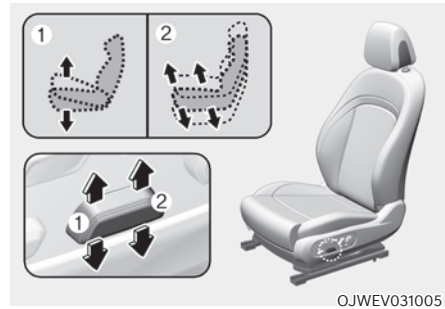

Inclinaison de l'assise (1)

Pour modifier l'angle de la partie avant de l'assise :

Poussez la partie avant du commutateur de commande vers le haut ou vers le bas pour rehausser ou abaisser l'avant de l'assise du siège.

Relâchez le commutateur lorsque la position vous convient.

Hauteur du siège (2)

Pour changer la hauteur de l'assise :

Poussez la partie arrière du commutateur de commande vers le haut pour rehausser l'assise ou vers le bas pour l'abaisser.

Relâchez le commutateur lorsque la position vous convient.

Réglage de l'inclinaison du dossier

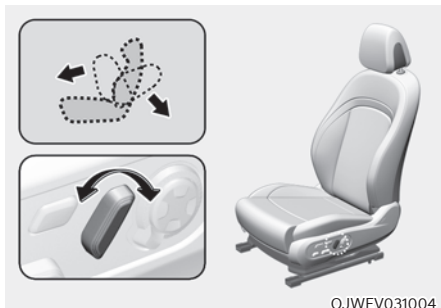

OJWEV031004

Pour incliner le dossier du siège :

1. Poussez le commutateur de commande vers l'avant ou vers l'arrière.
2. Relâchez le commutateur lorsque la position du dossier vous convient.

Inclinaison du dossier

Il peut être dangereux de s'asseoir avec le dossier incliné lorsque le véhicule se déplace. Même si votre ceinture est attachée, l'inclinaison du dossier réduit fortement la protection du système de retenue (ceinture de sécurité et ou airbags).



AVERTISSEMENT

Ne voyagez JAMAIS sur un siège dont le dossier est incliné lorsque le véhicule est en mouvement.

Ce type de comportement augmente le risque de blessures graves ou mortelles en cas de collision ou de freinage brutal.

Le conducteur et les passagers doivent TOUJOURS être correctement assis et attachés avec le dossier du siège en position verticale.

Les ceintures de sécurité doivent appuyer sur vos hanches et votre poitrine pour fonctionner correctement. Lorsque le dossier du siège est incliné, la ceinture diagonale ne peut pas agir si elle n'est pas serrée contre votre poitrine. Elle sera au contraire devant vous. Lors d'un accident, vous pourriez être projeté contre la ceinture de sécurité et être blessé au cou ou ailleurs.

Plus le dossier est incliné, plus le risque que les hanches du passager glissent sous la partie sous-abdominale de la ceinture ou que son cou heurte la ceinture diagonale est élevé.

Réglage de l'extension de l'assise (pour le siège du conducteur) (si équipé)

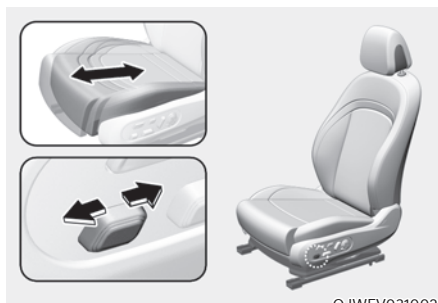

OJWEV031002

Pour déplacer l'avant du coussin vers l'avant ou vers l'arrière :

1. Poussez le commutateur de commande vers l'avant ou vers l'arrière.
2. Relâchez le commutateur lorsque la longueur du coussin vous convient.

Réglage du soutien de l'assise (pour le siège du conducteur) (si équipé)

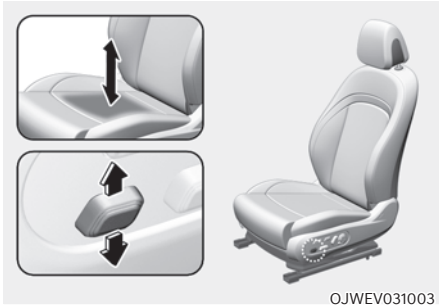

Pour régler le soutien de l'assise :

1. Poussez le commutateur de commande vers le haut pour renforcer le soutien ou vers le bas pour le diminuer.
2. Relâchez le commutateur lorsque le soutien de l'assise vous convient.

Soutien lombaire (si équipé)

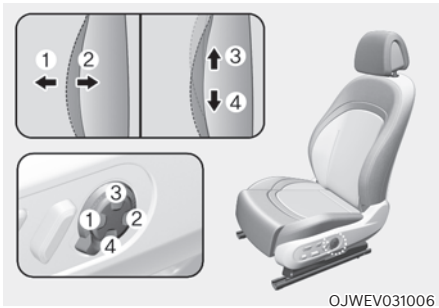

Pour régler le soutien lombaire :

1. Appuyez sur la partie avant du commutateur (1) pour augmenter le soutien lombaire ou sur la partie arrière (2) pour le réduire.
2. Maintenez le commutateur (3) ou (4) pour déplacer le soutien vers le haut ou vers le bas.
3. Relâchez le commutateur lorsque le soutien lombaire vous convient.

Réglage du support du dossier (pour le siège du conducteur) (si équipé)



Pour régler le support du dossier :

1. Poussez le levier de réglage dans le sens des aiguilles d'une montre pour faire rentrer le support. Poussez le levier de réglage dans le sens contraire des aiguilles d'une montre pour faire sortir le support.
2. Relâchez le levier une fois que la position du support vous convient.

Siège à mouvement ergonomique (pour siège du conducteur) (si équipé)

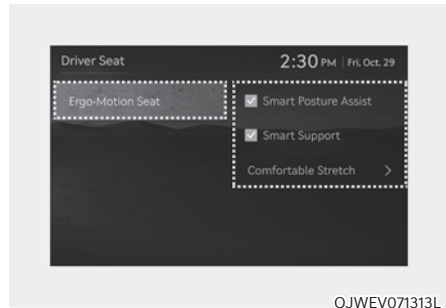

Sélectionnez l'option « Seat → Driver Seat → Ergo Motion Seat » (Siège → Siège du conducteur → Siège à mouvement ergonomique) dans le menu Réglages du système d'info-divertissement afin de choisir et de configurer les fonctions complémentaires pour le conducteur.



AVERTISSEMENT

Essayez d'abord chacune de ces fonctions lorsque le véhicule est à l'arrêt.

Étirement confort

La fonction d'étirement confort permet de soulager la fatigue du bassin et du bas du dos du conducteur provoquée par la conduite.



Chaque fois que vous appuyez sur le bouton, vous pouvez choisir un mode ou désactiver la fonction dans l'ordre suivant.

- Étirement du bassin : l'assise bouge et facilite le mouvement du bassin vers la gauche et vers la droite.
- Étirement lombaire : le dossier bouge et facilite le mouvement du bas du dos vers l'avant et vers l'arrière.
- Étirement complet : le dossier et le coussin bougent en alternance et contribuent ainsi à la réduction de la fatigue de tout le corps.
- OFF : désactive la fonction d'étirement confort.

Vous pouvez également modifier l'intensité et la durée de fonctionnement à partir du menu Paramètres de l'écran du système d'info-divertissement.

- Intensité : Siège → Siège du conducteur → Siège à mouvement ergonomique → Étirement confort → Fort/Normal
- Durée : Siège → Siège du conducteur → Siège à mouvement ergonomique → Étirement confort → Durée → Court (10 min) / Normal (15min) / Long (20min)

Assistance à la posture intelligente

Après une heure de conduite, la fonction Assistance à la posture règle automatiquement la partie du siège du conducteur en contact avec le bassin et le dos pour favoriser la position de ce dernier.

Vous pouvez activer ou désactiver la fonction Posture Assist (aide à la posture) depuis le menu Réglages du système d'info-divertissement. Sélectionnez :

- Siège → Siège du conducteur → Siège à mouvement ergonomique → Aide à la posture

Support intelligent

Le support latéral du siège du conducteur augmente en mode SPORT ou lors de la conduite à grande vitesse.

Vous pouvez activer ou désactiver la fonction Posture Assist (aide à la posture) depuis le menu Réglages du système d'info-divertissement. Sélectionnez :

- Siège → Siège du conducteur → Siège à mouvement ergonomique → Support intelligent

i Informations

Le système d'infodivertissement peut se modifier après des mises à jour du logiciel. Pour plus d'informations, reportez-vous au manuel fourni dans le système d'infodivertissement et au guide de référence rapide.

Commutateur de siège à accès facile (si équipé)



Le passager assis à l'arrière peut utiliser les commutateurs pour contrôler la position du siège du passager avant.

- Déplacement du siège vers l'avant ou vers l'arrière :
Appuyez sur le commutateur (1) ou (2) pour déplacer le siège du passager avant vers l'avant ou vers l'arrière.
- Angle du dossier :
Appuyez sur le commutateur (3) ou (4) pour incliner le dossier siège du passager avant vers l'avant ou vers l'arrière.

Pochette au dos des dossiers

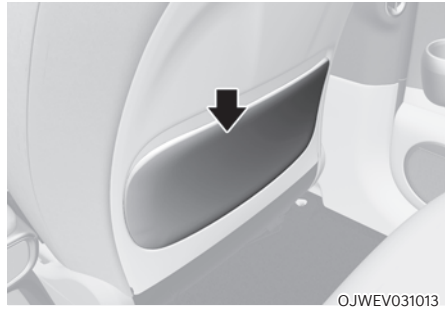

Une poche se trouve au dos des dossiers des sièges avant.



ATTENTION

Ne posez pas d'objets lourds ou tranchants dans les poches des dossiers de siège. En cas d'accident, ils pourraient sortir de la poche et blesser les occupants.

Ceinture de sécurité à prétensionneur (PSB) (si équipé)

Le siège de sécurité à prétensionneur améliore la résistance aux chocs et la stabilité de conduite en remontant le dossier avant la collision et les situations dangereuses lorsque le siège passager est incliné.



AVERTISSEMENT

Le siège de sécurité à prétensionneur est un dispositif supplémentaire. Les conducteurs doivent garder les yeux sur la route et vérifier qu'il n'y a pas d'obstacles à venir. S'il n'y a pas de passager ou si la ceinture de sécurité n'est pas bouclée, le système ne fonctionne pas. De plus, l'intervalle de ceinture de sécurité est augmenté lorsque le siège du passager est incliné de sorte que ses performances pourraient être dégradées.

Fonctionnement du système

- Résistance aux chocs

Le siège à sécurité à prétensionneur limite les mouvements du passager et diminue les risques de blessures dès le début de la collision en réduisant l'intervalle de ceinture de sécurité en plaçant le siège en position verticale. Les conditions de fonctionnement sont les suivantes.

 - La situation est considérée comme à risque en raison d'un freinage d'urgence.
 - La situation est considérée comme dangereuse en raison des difficultés de fonctionnement du véhicule.
 - La situation est considérée comme dangereuse par le capteur de détection de distance du véhicule.
- Stabilité de conduite

Le siège à sécurité préventive remonte le dossier lors d'un freinage brusque ou d'un virage rapide pour augmenter la tension de la ceinture de sécurité afin d'éviter l'inclinaison vers l'avant ou latérale et d'augmenter la stabilité de conduite. Les conditions de fonctionnement sont les suivantes.

 - Il y a une inclinaison en avant du haut du corps en raison d'un freinage brusque.
 - Il y a une inclinaison latérale du haut du corps en raison d'un virage rapide.
 - Conduite sur route verglacée
 - Conduite sur route non goudronnée
 - Risque élevé de tonneau



AVERTISSEMENT

Lorsque que le système fonctionne automatiquement, ne soyez pas surpris ou ne l'interprétez pas comme une défaillance du système.

- État inopérant

Si le passager ajuste le siège manuellement, le système s'arrête immédiatement. Cependant, il redémarre pour fonctionner après 5 secondes lorsque le signal dangereux continue.
- Dysfonctionnement

Si le système de siège de sécurité à prétensionneur ne fonctionne pas correctement, nous vous recommandons de faire inspecter le véhicule par un concessionnaire agréé pour les produits de la marque Genesis.

Sièges arrière

Commutateurs supplémentaires pour régler le siège du passager avant



OJWEV031014

Commutateur de siège à accès facile (si équipé)

Le passager assis à l'arrière peut utiliser les commutateurs pour contrôler la position du siège du passager avant.

- Déplacement du siège vers l'avant ou vers l'arrière :
Pour déplacer le siège du passager avant vers l'avant, appuyez sur le commutateur (1). Pour déplacer le siège du passager avant vers l'arrière, appuyez sur le commutateur (2).
- Réglage de l'angle :
Pour incliner le siège du passager avant vers l'avant, appuyez sur le commutateur (3). Pour incliner le siège du passager avant vers l'arrière, appuyez sur le commutateur (4).



AVERTISSEMENT

Ne réglez pas le siège passager lorsqu'un passager est assis.



AVERTISSEMENT

Prenez les précautions suivantes :

- Réglage des sièges
 - N'essayez **JAMAIS** de régler le siège lorsque le véhicule est en mouvement. Le siège pourrait se déplacer soudainement et blesser le passager.
 - Assurez-vous que le siège est bien verrouillé après l'avoir réglé. Sinon, le siège peut se déplacer de façon inattendue et provoquer un accident.
- Rabattement des sièges
 - **Ne rabattez pas le dossier** lorsque le siège est occupé (par exemple, passager, animal domestique ou bagage). Cela pourrait blesser le passager ou l'animal ou endommager les bagages.
 - **Ne laissez jamais de passagers s'asseoir sur un dossier de siège rabattu** lorsque le véhicule se déplace. Cette position n'est pas correcte et les ceintures de sécurité ne peuvent pas être utilisées. Ceci peut causer des graves blessures ou le décès en cas d'accident ou de freinage brutal.
 - **Les objets transportés sur le dossier rabattu ne doivent pas dépasser la partie supérieure des dossiers de sièges avant.** Le chargement pourrait glisser vers l'avant et causer des blessures ou des dommages lors d'arrêts brusques.

- Lorsque vous ramenez le dossier du siège arrière replié vers une position verticale, tenez le dossier du siège et ramenez-le lentement. Assurez-vous que le dossier du siège est bien verrouillé en position verticale en appuyant sur la partie supérieure du dossier. En cas d'accident ou d'arrêt brusque, le dossier de siège non verrouillé pourrait permettre au chargement d'avancer avec beaucoup de force et d'entrer dans l'habitacle, ce qui pourrait entraîner des blessures graves ou la mort.
- **Chargement**
 - Assurez-vous que le véhicule est éteint, que le mode sélectionné est P (stationnement) et que le frein de stationnement est serré fermement chaque fois que vous allez charger ou décharger le coffre. Si ces consignes ne sont pas respectées, le véhicule peut bouger si le bouton ou le sélecteur rotatif est manipulé par inadvertance dans une autre position.
 - Lorsque des objets sont chargés par les sièges arrière, assurez-vous que la charge est bien arrimée pour l'empêcher de se déplacer pendant le trajet.
- Ne placez pas d'objets sur les sièges arrière, car ils ne peuvent pas être fixés correctement. En cas de collision, ils risquent de heurter les occupants du véhicule et de provoquer des blessures graves ou mortelles.



ATTENTION

Ne coincez pas vos mains ou vos doigts dans les mécanismes du siège en le réglant.

REMARQUE

Pour ne pas endommager le véhicule :

- **Ceintures de sécurité arrière**
Avant de rabattre le dossier, introduisez la boucle de la ceinture dans le support qui se trouve entre le dossier et l'assise. Puis introduisez la sangle de la ceinture de sécurité dans le guide pour éviter de l'endommager.
- **Charge**
Soyez prudent lorsque vous chargez des objets par les sièges des passagers arrière pour éviter d'endommager l'intérieur du véhicule.

Réglage manuel

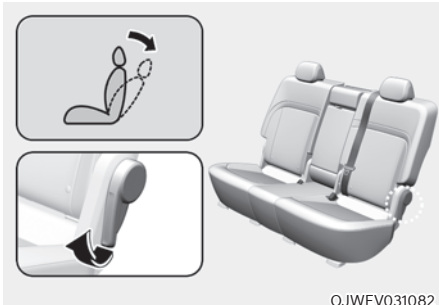

Inclinaison du dossier

Pour incliner le dossier du siège :

1. Tirer le levier d'inclinaison du siège vers l'arrière.
 2. Maintenez le levier et réglez le dossier du siège sur la position souhaitée.
 3. Relâchez le levier et vérifiez que le dossier est bien verrouillé. Le levier DOIT revenir à sa position d'origine pour verrouiller le dossier.
- * Les dossiers peuvent être rabattus avec le levier d'inclinaison du dossier.

Rabattement des sièges arrière

Vous pouvez rabattre les dossiers des sièges arrière pour faciliter le transport d'objets encombrants ou accroître la capacité du compartiment à bagages.

Pour rabattre le dossier du siège arrière :

1. Redressez le dossier de siège avant et au besoin, avancez le siège avant.

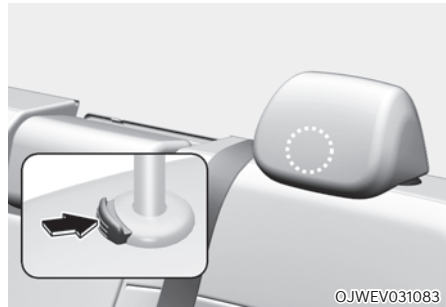

2. Abaissez les appui-têtes arrière à la position la plus basse.

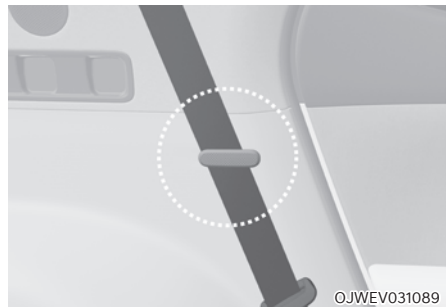

3. Faites passer la sangle de la ceinture de sécurité à travers les guides de ceinture de sécurité arrière pour éviter que les ceintures ne se coincent derrière ou sous les sièges.



OJWEV031104L



OJWEV0311085



OJWEV031105L

4. Relevez le levier de rabattement du dossier, puis rabattez le siège vers l'avant du véhicule. Lorsque vous remplacez le dossier de siège à la position verticale, toujours vérifier s'il est verrouillé en position en appuyant sur le haut du dossier de siège.

5. Pour utiliser le siège arrière, lever et rabattre le dossier de siège en position droite en tirant sur le levier de rabattement. Poussez fermement le dossier du siège jusqu'à ce qu'il s'enclenche. S'assurer que le dossier de siège est verrouillé.
6. Remplacez la ceinture de sécurité arrière à la position correcte.

Accoudoir



L'accoudoir est situé au centre du siège arrière.

Saisissez la poignée (1) à l'extrémité supérieure de l'accoudoir. Ensuite, abaissez la poignée pour utiliser l'accoudoir.

REMARQUE

- **Ne placez aucun élément sur le siège central arrière, car ces éléments pourraient être endommagés lorsque l'accoudoir est abaissé.**

Appuie-tête

Les sièges avant et arrière du véhicule sont équipés d'appuis-tête réglables. Les appuis-têtes assurent le confort des passagers, mais ils sont surtout conçus pour les protéger contre le coup du lapin et d'autres blessures au cou et à la colonne vertébrale lors d'un accident, en particulier en cas de collision par l'arrière.



AVERTISSEMENT

Pour contribuer à la réduction du risque de blessures graves ou mortelles lors d'un accident, prenez les précautions suivantes lorsque vous réglez vos appuis-têtes :

- **Réglez toujours correctement les appuis-têtes pour tous les passagers AVANT de démarrer le véhicule.**
- **Ne laissez JAMAIS quelqu'un s'asseoir sur un siège dont l'appuie-tête a été retiré ou inversé.**

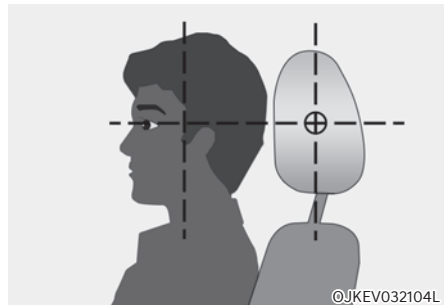

- **Réglez les appuis-têtes de sorte que le milieu soit au niveau du haut des yeux.**
- **Ne réglez JAMAIS l'appuie-tête du siège conducteur lorsque le véhicule est en mouvement.**
- **Réglez l'appuie-tête le plus près possible de la tête du passager. N'utilisez pas un coussin de siège qui tient le corps éloigné du dossier du siège.**
- **Une fois que l'appuie-tête est réglé, vérifiez qu'il est bien en place.**

AVERTISSEMENT



OJX1039115

Lorsque vous êtes assis sur le siège arrière, ne réglez pas la hauteur de l'appuie-tête sur la position la plus basse.

ATTENTION

Lorsque les sièges arrière ne sont pas occupés, réglez la hauteur de l'appuie-tête à la position la plus basse. L'appuie-tête du siège arrière peut réduire la visibilité à l'arrière.

REMARQUE

Ne frappez/tirez JAMAIS sur les appuie-têtes, vous risqueriez de les endommager.

Appuie-têtes des sièges avant

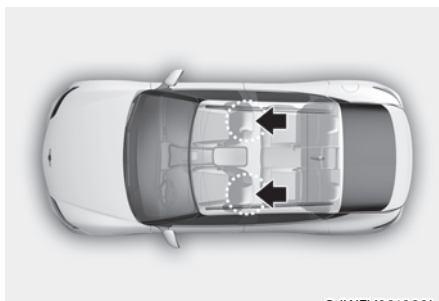

OJWEV031092L

Les sièges conducteur et passager avant sont équipés d'appuie-têtes réglables pour le confort et la sécurité des passagers.

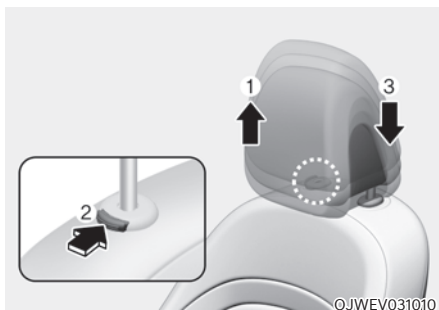

OJWEV031010

Réglage de la hauteur

Pour relever l'appuie-tête :

1. Tirez-le vers le haut à la position désirée (1).

Pour abaisser l'appuie-tête :

1. Maintenez le bouton de déverrouillage enfoncé (2) sur le support de l'appuie-tête.
2. Abaissez l'appuie-tête jusqu'à la position souhaitée (3).

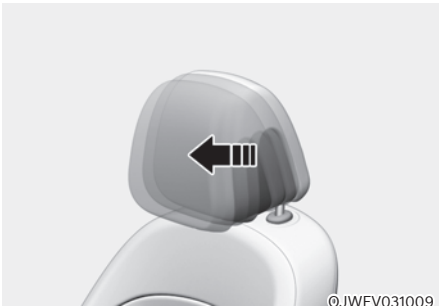

Réglage en avant et en arrière

L'appuie-tête peut être réglé vers l'avant sur 3 positions différentes en le tirant vers l'avant jusqu'au cran souhaité. Pour régler l'appuie-tête à sa position la plus reculée, tirez-le complètement vers l'avant puis relâchez-le.

REMARQUE



Si vous inclinez le dossier vers l'avant avec l'appuie-tête et l'assise relevés, l'appuie-tête peut entrer en contact avec le pare-soleil ou d'autres parties du véhicule.



Dépose/repose

Pour retirer l'appuie-tête :

1. Inclinez le dossier (2) à l'aide du commutateur d'inclinaison (1).
2. Relevez l'appuie-tête au maximum.
3. Appuyez sur le bouton de déverrouillage (3) tout en tirant sur l'appuie-tête (4).



AVERTISSEMENT

Ne laissez JAMAIS un passager s'asseoir sur un siège dont l'appuie-tête a été retiré.



OJWEV031093L

Pour reposer l'appuie-tête :

1. Inclinez le dossier du siège.
2. Placez les tiges de l'appuie-tête (2) dans les trous tout en appuyant sur le bouton de déverrouillage (1).
3. Réglez l'appuie-tête à la hauteur souhaitée.
4. Inclinez le dossier (4) à l'aide du commutateur d'inclinaison (3).



AVERTISSEMENT

Une fois l'appuie-tête reposé et réglé correctement, vérifiez toujours qu'il reste bien en place.

Appuie-tête des sièges arrière

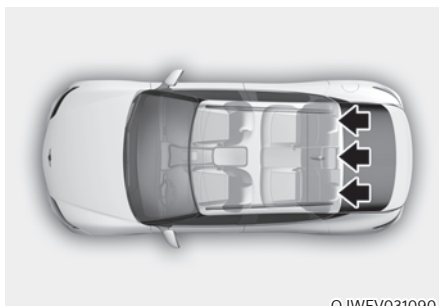

OJWEV031090

Les sièges arrière sont équipés d'appuie-tête pour le confort et la sécurité des passagers.

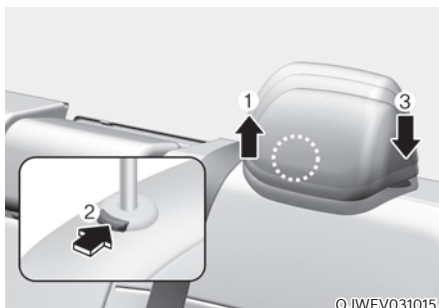

OJWEV031015

Réglage de la hauteur

Pour relever l'appuie-tête :

1. Tirez-le vers le haut à la position désirée (1).

Pour abaisser l'appuie-tête :

1. Maintenez le bouton de déverrouillage enfoncé (2) sur le support de l'appuie-tête.
2. Abaissez l'appuie-tête jusqu'à la position souhaitée (3).

Siège chauffant

Les sièges chauffants peuvent être activés par temps froid.

Par temps doux ou lorsqu'il n'est pas nécessaire de chauffer les sièges, n'activez pas la fonction de chauffage.



AVERTISSEMENT

Même à faible température, les sièges chauffants peuvent provoquer de **GRAVES BRÛLURES**, notamment en cas d'utilisation prolongée.

Les passagers doivent pouvoir sentir si le siège devient trop chaud pour pouvoir l'éteindre, si nécessaire.

Les personnes qui ne ressentent pas les changements de température ou la douleur, notamment les types de passagers suivants, doivent faire preuve d'une extrême prudence :

- les nourrissons, les enfants, les personnes âgées ou handicapées ou les patients à l'hôpital.
- Les personnes ayant la peau sensible ou qui brûle facilement.
- Les personnes en état de fatigue.
- Les personnes intoxiquées.
- Les personnes suivant un traitement médical susceptible de provoquer une somnolence.



AVERTISSEMENT

Ne posez **JAMAIS** d'objet sur le siège qui isole de la chaleur lorsque le siège chauffant fonctionne, comme une couverture ou un coussin de siège. Le siège chauffant peut surchauffer, provoquer des brûlures ou endommager le siège.

REMARQUE

Pour ne pas endommager les sièges chauffants :

- Ne nettoyez jamais les sièges avec un solvant tel que du diluant, du benzène, de l'alcool ou de l'essence.
- Ne posez pas d'objets lourds ou tranchants sur les sièges.
- Ne changez pas les housses des sièges. Cela pourrait endommager le siège chauffant.

Sièges avant chauffant



- Lorsque le véhicule fonctionne, appuyez sur l'un des commutateurs de siège chauffant pour chauffer le siège conducteur ou le siège passager avant.
- Chaque fois que vous appuyez sur l'un des commutateurs de siège chauffant, le réglage de la température du siège est modifié comme suit :



- Commandes automatiques qui utilisent les réglages de contrôle de température (pour le siège du conducteur)
Le siège chauffant commande automatiquement la température en fonction de la température ambiante lorsque le véhicule est en marche.
Pour utiliser cette fonction, elle doit être activée dans le menu Réglages de l'écran du système d'info-divertissement. Sélectionnez :
 - Configuration → Siège → Chauffage/ Ventilation → Commandes automatiques qui utilisent les réglages de contrôle de température → Siège chauffant/Ventilation
- Distribution chauffage du siège
Vous pouvez diminuer la température ou couper le chauffage au niveau du dossier ou de l'assise quand le siège chauffant est activé.
Pour utiliser cette fonction, elle doit être activée dans le menu Réglages de l'écran du système d'info-divertissement. Sélectionnez :
 - Configuration → Siège → Chauffage/ Ventilation → Distribution chauffage du siège
- Si vous appuyez sur les commutateurs de siège chauffant pendant plus de 1,5 seconde avec le chauffage de siège en marche, le chauffage de siège s'arrête.
- Par défaut, le chauffage de siège se coupe chaque fois que le bouton de démarrage/d'arrêt est mis en position ON. Toutefois si la fonction Commandes automatiques qui utilisent les réglages de contrôle de température est activée, le chauffage du siège du conducteur s'allume et s'éteint en fonction de la température ambiante.

Sièges chauffants arrière (si équipé)



- Lorsque le moteur du véhicule tourne, appuyez sur l'un des commutateurs de chauffage de siège pour chauffer le siège arrière.
- À chaque fois que vous appuyez sur le commutateur, le réglage de la température du siège est modifié comme suit :

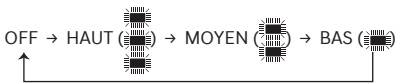

- Vous pouvez enfoncer le commutateur pour augmenter la température du siège. Toutefois, la température sera à nouveau réglée automatiquement.
- Si vous appuyez sur le contacteur pendant plus de 1,5 seconde alors que le chauffage du siège est actif, celui-ci se désactive.
 - Par défaut, le chauffage de siège se coupe chaque fois que le bouton de démarrage/d'arrêt est mis en position ON.

Ventilation des sièges

Les sièges à ventilation d'air permettent de rafraîchir les sièges avant en soufflant de l'air au travers de petits trous d'aération situés sur le coussin et le dossier du siège.

Lorsque la ventilation d'air n'est pas nécessaire, désactivez la ventilation des sièges.

REMARQUE

Pour ne pas endommager les sièges avec ventilation d'air :

- **Ne nettoyez jamais les sièges avec un solvant tel que du diluant, du benzène, de l'alcool ou de l'essence.**
- **Évitez de renverser des liquides sur la surface et les dossiers des sièges avant. Vous risqueriez de boucher les aérations et d'entraîner un dysfonctionnement du système.**
- **Ne placez aucun objet comme des sacs en plastique ou des journaux sous les sièges. Ils pourraient bloquer l'arrivée d'air et les ventilations ne fonctionneraient pas correctement.**
- **Ne changez pas les housses des sièges. Cela pourrait endommager les sièges à ventilation.**
- **Si les ventilations ne fonctionnent pas, redémarrez le véhicule. En l'absence de changement, nous vous conseillons de faire inspecter votre véhicule par un concessionnaire agréé pour les produits de la marque Genesis.**

Siège avant avec ventilation d'air (si équipé)



- Lorsque le véhicule fonctionne, appuyez sur un des commutateurs de siège avec ventilation d'air pour refroidir le siège du conducteur ou le siège du passager avant.
 - Chaque fois que vous appuyez sur le commutateur de ventilation d'air, le débit d'air est modifié comme suit :
- OFF → HAUT (🌀) → MOYEN (🌀) → BAS (🌀)
- ↑
- Si la ventilation du siège est réglée sur HAUTE, le débit d'air augmentera avec la vitesse du véhicule.
 - Utilisez la ventilation du siège lorsque la climatisation fonctionne afin d'obtenir une ventilation plus efficace.
 - Le changement de température peut se faire sentir 3 à 5 minutes après l'activation du commutateur.
- Commandes. automatiques qui utilisent les réglages de contrôle de température (pour le siège du conducteur)
Le siège à ventilation commande automatiquement la température en fonction de la température ambiante lorsque le véhicule est en marche.
Pour utiliser cette fonction, elle doit être activée dans le menu Réglages de l'écran du système d'info-divertissement. Sélectionnez :
 - Configuration → Siège → Chauffage/ Ventilation → Commandes automatiques qui utilisent les réglages de contrôle de température → Siège chauffant/Ventilation
 - Si vous appuyez sur les commutateurs de ventilation pendant plus de 1,5 seconde alors que la ventilation du siège est active, le fonctionnement est interrompu.
 - Par défaut, la ventilation de siège est réglée sur la position OFF chaque fois que le bouton de démarrage/d'arrêt est mis en position ON. Toutefois si la fonction Commandes. automatiques qui utilisent les réglages de contrôle de température est activée, le chauffage du siège du conducteur s'allume et s'éteint en fonction de la température ambiante.

CEINTURES DE SÉCURITÉ

Cette section décrit comment utiliser correctement les ceintures de sécurité. Elle décrit également ce qu'il ne faut pas faire pour utiliser les ceintures de sécurité.

Mesures de sécurité concernant les ceintures de sécurité

Attachez toujours votre ceinture de sécurité et assurez-vous que tous les passagers ont attaché la leur de commencer un voyage. Les airbags sont conçus pour compléter la ceinture de sécurité comme dispositif de sécurité supplémentaire, mais ils ne la remplacent pas. La plupart des pays exigent que tous les occupants d'un véhicule portent une ceinture de sécurité.



AVERTISSEMENT

Les ceintures de sécurité doivent être utilisées par TOUS les passagers lorsque le véhicule est en mouvement. Prenez les précautions suivantes lorsque vous réglez et portez votre ceinture de sécurité :

- Les enfants de moins de 13 ans doivent être correctement attachés sur les sièges arrière.
- Ne laissez jamais des enfants voyager sur le siège passager avant, sauf si l'airbag est désactivé. Si un enfant est assis sur le siège passager avant, reculez le siège le plus possible et attachez l'enfant correctement sur le siège.
- Ne laissez JAMAIS un nourrisson ou un enfant voyager sur les genoux d'un passager.
- Ne vous installez JAMAIS sur un siège dont le dossier est incliné lorsque le véhicule est en mouvement.
- Ne laissez jamais plusieurs enfants partager un siège ou une ceinture de sécurité.
- Ne passez pas la sangle diagonale de la ceinture de sécurité sous votre bras ou dans votre dos.

- Ne portez jamais une ceinture de sécurité sur des objets fragiles. En cas de freinage brusque ou d'impact, la ceinture risque de les endommager.
- N'utilisez pas la ceinture de sécurité si elle est vrillée. Une ceinture de sécurité vrillée ne vous protégera pas en cas d'accident.
- N'utilisez pas une ceinture de sécurité dont la sangle ou l'équipement est endommagé.
- N'introduisez pas la languette de votre ceinture de sécurité dans la boucle d'un autre siège.
- Ne détachez JAMAIS votre ceinture en conduisant. Vous pourriez perdre le contrôle du véhicule et provoquer un accident.
- Assurez-vous qu'aucun objet dans la boucle ne gêne le mécanisme de verrouillage de la ceinture de sécurité. Il pourrait empêcher la ceinture de s'attacher correctement.
- L'utilisateur ne doit en aucun cas procéder à des modifications ou à des ajouts sur les dispositifs de réglage et les systèmes de la ceinture de sécurité susceptibles d'empêcher celle-ci de se tendre.



AVERTISSEMENT

Les ceintures de sécurité endommagées ne fonctionnent pas correctement.

Remplacez toujours :

- Les sangles effilochées, contaminées ou endommagées.
- Le matériel endommagé.
- L'ensemble de la ceinture de sécurité, s'il a été utilisé lors d'un accident, même si aucun dommage n'est visible sur la sangle ou l'ensemble.

Témoin de la ceinture de sécurité

Avertissement de la ceinture de sécurité du conducteur



Le témoin de ceinture de sécurité sert de rappel au conducteur : il s'allume pendant environ 6 secondes à chaque fois que le bouton de démarrage/d'arrêt est en position ON, que la ceinture soit attachée ou non.

Si le conducteur n'attache pas sa ceinture, un avertissement sonore retentit pendant 6 secondes environ et le témoin reste allumé tant que le conducteur n'a pas attaché sa ceinture.

Si la ceinture n'est pas attachée alors que le véhicule roule à plus de 20 km/h (12 mph), le témoin d'avertissement clignote et l'avertissement sonore retentit pendant environ 100 secondes. (le carillon d'avertissement retentit en trois étapes)

Témoin de ceinture de sécurité du passager avant

Le témoin de la ceinture de sécurité sert de rappel au passager avant : il s'allume pendant environ 6 secondes à chaque fois que le bouton de démarrage/d'arrêt est en position ON, que la ceinture soit attachée ou non.

Si le passager n'attache pas sa ceinture, le témoin reste allumé tant que le conducteur n'a pas attaché sa ceinture.

Si la ceinture n'est pas attachée alors que le véhicule roule à plus de 20 km/h (12 mph), le témoin d'avertissement clignote et l'avertissement sonore retentit pendant environ 100 secondes. (le carillon d'avertissement retentit en trois étapes)



AVERTISSEMENT

Le fait de rouler dans une position incorrecte affecte négativement le système d'avertissement de ceinture de sécurité du passager avant. Il est important que le conducteur demande au passager de s'asseoir correctement comme indiqué dans le présent manuel.



Informations

- Même si le siège du passager avant n'est pas occupé, le témoin d'avertissement de ceinture de sécurité clignote ou s'allume pendant 6 secondes.
- L'avertissement de ceinture de sécurité du passager avant peut se déclencher lorsque les bagages sont placés sur le siège du passager avant.

Avertissement de ceinture de sécurité de passager arrière (si équipé)



Ceinture de sécurité siège arrière extérieur

Le témoin de la ceinture de sécurité sert de rappel au passager du siège extérieur arrière : l'avertissement pour le siège correspondant s'allume pendant environ 6 secondes à chaque fois que le bouton de démarrage/d'arrêt du moteur est en position ON, que la ceinture soit attachée ou non.

Puis, si la ceinture de sécurité n'est toujours pas bouclée alors que le véhicule roule ou si elle se détache alors que vous roulez, les témoins fonctionnent comme suit en fonction de la vitesse du véhicule.

- En dessous de 20 km/h (12 mph) :

Le témoin d'avertissement de la ceinture de sécurité correspondante s'allume jusqu'à ce que la ceinture de sécurité soit attachée.

- Au-dessus de 20 km/h (12 mph) :

Le témoin d'avertissement de la ceinture de sécurité correspondante clignote et l'avertisseur sonore retentit pendant environ 35 secondes et continue à s'allumer jusqu'à ce que la ceinture de sécurité soit attachée.

Ceinture de sécurité centrale arrière

Lorsque le bouton de démarrage/arrêt est en position ON, si la ceinture de sécurité du siège du passager central de la 2ème rangée de sièges n'est pas attachée, le témoin d'avertissement du siège correspondant s'allume pendant 70 secondes. Cependant, si la ceinture de sécurité est bouclée après 6 secondes, le témoin d'avertissement de la ceinture de sécurité correspondante s'éteint immédiatement.

Si la ceinture de sécurité a été attachée, puis détachée alors que le véhicule roule à une vitesse inférieure à 20 km/h (12 mph), le témoin d'avertissement de la ceinture de sécurité correspondante s'allume pendant 70 secondes.

Si la ceinture de sécurité a été attachée, puis détachée alors que le véhicule roulait à une vitesse supérieure à 20 km/h (12 mph), le témoin d'avertissement de la ceinture de sécurité correspondante clignote et un avertissement sonore retentit pendant environ 35 secondes.

Système de retenue de ceinture de sécurité

AVERTISSEMENT

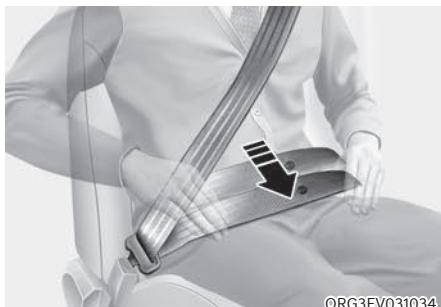

Des ceintures de sécurité mal positionnées peuvent augmenter le risque de blessures graves en cas d'accident. Prenez les précautions suivantes lorsque vous réglez la ceinture de sécurité :

- Placez la partie sous-abdominale de la ceinture de sécurité le plus bas possible sur vos hanches, et non sur votre taille, de sorte qu'elle soit bien ajustée. Vos os pelviens solides pourront ainsi absorber la force de l'impact et réduire le risque de lésions internes.
- Placez un bras sous la sangle diagonale de la ceinture et l'autre au-dessus, comme le montre l'illustration.
- Placez toujours l'ancrage de la sangle diagonale de la ceinture en position verrouillée, à la hauteur appropriée.
- Ne placez jamais la sangle diagonale de la ceinture contre votre cou ou votre visage.

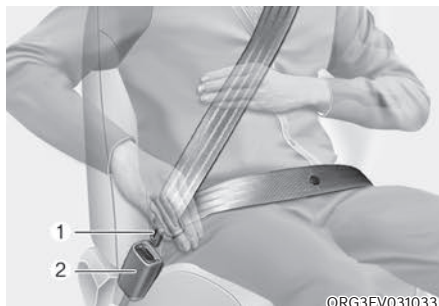

Pour boucler votre ceinture de sécurité :

Retirez-la de l'enrouleur et insérez la languette métallique (1) dans la boucle (2). Un « clic » se fait entendre lorsque la languette se verrouille dans la boucle.

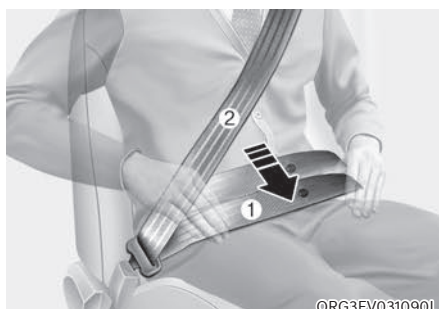

Vous devez placer la partie sous-abdominale (1) sur vos hanches et la ceinture diagonale (2) sur votre poitrine.

La ceinture de sécurité s'ajuste automatiquement à la bonne longueur une fois que la ceinture sous-abdominale est ajustée manuellement pour qu'elle s'adapte parfaitement sur vos hanches. Si vous vous penchez vers l'avant avec un mouvement lent et facile, la sangle se déroule et suit le mouvement.

En cas d'arrêt brusque ou d'impact, la sangle se bloque. Elle se bloque également si vous vous penchez trop rapidement en avant.

REMARQUE

Si vous ne parvenez pas à dérouler une longueur suffisante de ceinture en tirant doucement dessus, tirez fermement sur la ceinture de sécurité, puis relâchez-la. Après l'avoir relâchée, vous pourrez alors la dérouler facilement.

Réglage de la hauteur

Vous pouvez régler la hauteur du point d'ancrage de la sangle diagonale de la ceinture de sécurité sur l'une des quatre positions disponibles pour un maximum de confort et de sécurité.

La sangle diagonale de la ceinture doit être réglée de manière à traverser la poitrine et passer au milieu de l'épaule côté portière, et non au niveau du cou.

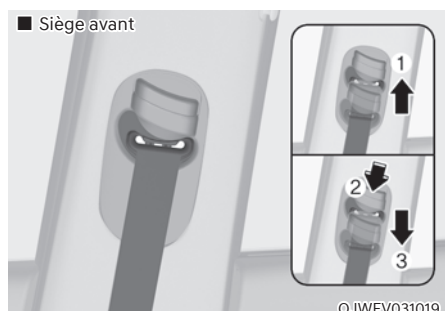

Pour régler la hauteur du point d'ancrage de la ceinture de sécurité, montez ou descendez le point d'ancrage jusqu'à la position souhaitée.

Pour relever le point d'ancrage, tirez-le vers le haut (1). Pour l'abaisser, poussez-le vers le bas (3) tout en appuyant sur le bouton de réglage de la hauteur (2).

Relâchez le bouton pour verrouiller le point d'ancrage dans cette position. Essayez de bouger le point d'ancrage pour vérifier qu'il est bien verrouillé.

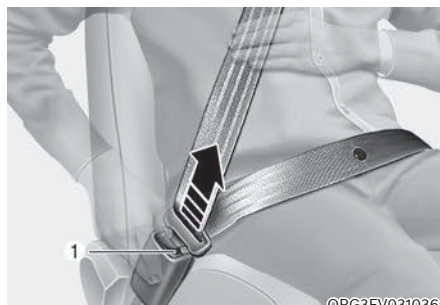

Pour détacher votre ceinture de sécurité :

Appuyez sur le bouton de déverrouillage (1) de la boucle.

Lorsqu'elle est libérée, la sangle doit revenir automatiquement dans l'enrouleur. Si cela ne se produit pas, vérifiez que la sangle n'est pas vrillée, puis réessayez.

Ceinture de sécurité centrale arrière (si équipé)

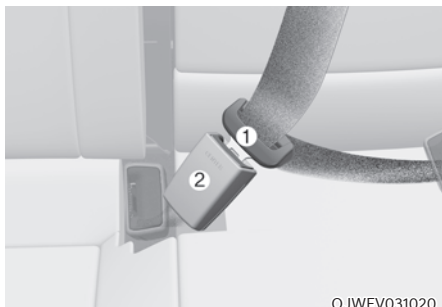

OJWEV031020

1. Sortez la boucle (2) qui se trouve entre les coussins de siège/dossier.
2. Insérez la plaque métallique (1) dans la boucle (2), jusqu'à ce qu'elle s'enclenche. Vous pouvez vous assurer de sa bonne fixation en tirant sur la sangle de la ceinture de sécurité. La boucle avec la marque « CENTER » doit être utilisée pour la ceinture de sécurité à 3 points.
3. Remplacez la boucle entre le coussin de siège/dossier après avoir détaché la ceinture de sécurité.

Ceinture de sécurité à prétensionneur



OJX1039118

[1] : ceinture de sécurité à prétensionneur
Siège avant et siège extérieur de la deuxième rangée (si équipé)

Votre véhicule est équipé de ceintures de sécurité à prétensionneur pour le conducteur, le passager avant et les passagers arrière (prétensionneur d'enrouleur). L'objectif du prétensionneur est de s'assurer que la ceinture serre fermement la partie supérieure du corps de l'occupant du véhicule lors de certaines collisions frontales. Les ceintures de sécurité à prétensionneur peuvent être activées en cas de collision où le ou les chocs frontaux ou latéraux sont suffisamment graves, avec les airbags. Parfois, elles s'activent seules quand vous avez attaché la ceinture.

Lorsque le véhicule s'arrête brusquement ou si l'occupant essaie de se pencher trop rapidement, le rétracteur de la ceinture de sécurité se verrouille.

Dans certaines collisions frontales, le prétensionneur active et tire la ceinture de sécurité pour un contact plus étroit avec le corps de l'occupant.

Si le système détecte une tension excessive sur la ceinture de sécurité du conducteur ou du passager lorsque le prétensionneur s'active, le limiteur de charge intégré au prétensionneur de l'enrouleur desserre légèrement la ceinture concernée (si équipé d'un limiteur de charge).



AVERTISSEMENT

- Attachez toujours votre ceinture de sécurité et asseyez-vous correctement sur votre siège.
- N'utilisez pas la ceinture de sécurité si elle est lâche ou vrillée. Une ceinture de sécurité lâche ou vrillée ne vous protégera pas correctement en cas d'accident.
- Ne placez rien derrière la boucle. Cela pourrait affecter son fonctionnement.
- Remplacez toujours vos prétendeurs après leur activation ou un accident.
- Ne vérifiez, entretenez, réparez ou remplacez JAMAIS vous-même les prétendeurs. Nous vous recommandons de faire inspecter, entretenir, réparer ou remplacer les prétensionneurs par un concessionnaire agréé pour les produits de la marque Genesis.
- Ne donnez pas de coups aux ceintures de sécurité.



AVERTISSEMENT

Ne touchez pas les ceintures de sécurité à prétendeur pendant quelques minutes après les voir activées. Lorsque le mécanisme de prétendeur de ceinture de sécurité se déploie lors d'une collision, le prétendeur peut devenir chaud et vous brûler.



ATTENTION

Les travaux de carrosserie à l'avant du véhicule peuvent endommager le système de prétendeur de ceinture de sécurité. Par conséquent, nous vous conseillons de faire entretenir le système par un concessionnaire agréé pour les produits de la marque Genesis.

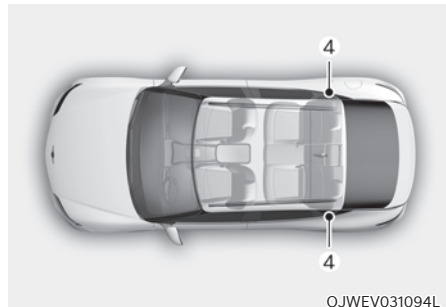
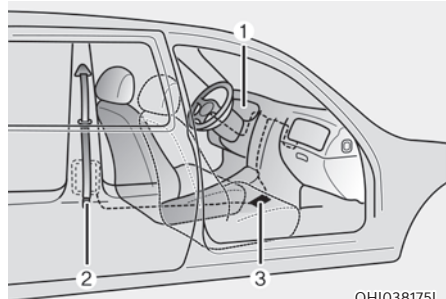

Le système de ceintures de sécurité à prétendeur comprend principalement les éléments suivants. Leur emplacement est illustré ci-dessus :

- (1) Témoin d'airbag SRS
- (2) Prétendeur avec enrouleur
- (3) Module de commande SRS
- (4) Prétendeur avec enrouleur arrière (si équipé)

REMARQUE

Le capteur qui active le module de commande SRS est relié aux ceintures de sécurité à prétendeur. Le témoin d'airbag SRS du combiné d'instruments s'allume pendant environ trois à six secondes après que le bouton de démarrage/d'arrêt a été mis en position ON, puis il doit s'éteindre.

Si le prétendeur ne fonctionne pas correctement, le témoin s'allume même si l'airbag SRS ne fonctionne pas correctement. Si le témoin ne s'allume pas, reste allumé ou s'allume lorsque le véhicule est en marche, nous recommandons de faire vérifier les ceintures de sécurité à prétendeur et/ou le module de commande SRS dès que possible par un concessionnaire agréé pour les produits de la marque Genesis

**Informations**

- Les ceintures de sécurité à prétendeur peuvent s'activer dans certains types de collisions frontales ou latérales ou de tonneau (si le véhicule est équipé d'un capteur de tonneau).
- Lorsque les ceintures de sécurité à prétendeur sont activées, elles peuvent émettre un bruit fort avec une fine poussière semblable à de la fumée dans l'habitacle. Ces conditions de fonctionnement sont normales et ne sont pas dangereuses.
- Bien que non toxique, la poussière fine peut causer une irritation cutanée et ne doit pas être inhalée pendant de longues périodes. Lavez soigneusement toutes les zones cutanées exposées après un accident au cours duquel les ceintures de sécurité à prétendeur ont été activées.

Ceinture de sécurité à prétensionneur (PSB) (si équipé)

La raison d'être d'une ceinture de sécurité à prétensionneur est de serrer la ceinture au moment de la détection d'une collision, lors d'un freinage d'urgence ou en cas de détection d'une perte de contrôle.

REMARQUE

La ceinture de sécurité à prétensionneur est un système complémentaire. Elle ne s'active que si le passager a attaché sa ceinture.

Fonctionnement de la ceinture de sécurité à prétensionneur

Pour maximiser la sécurité du passager, le système de ceinture de sécurité à prétensionneur peut fonctionner dans les situations ci-dessous.

- Retrait complet
 - La ceinture de sécurité se serre dans les situations suivantes :
 - Une situation de freinage d'urgence se produit
 - Perte de contrôle du véhicule
 - Détection d'une collision
 - Conduite sur une route verglacée
 - Conduite sur une route cahoteuse avec de forts impacts
 - Le véhicule roule de façon instable
- Reprise du mou
 - Serre une ceinture de sécurité lâche quand le véhicule roule à plus de 15 km/h (9,3 mi/h).
- Ceinture détachée
 - Tend la ceinture quand celle-ci a été détachée.

Message d'avertissement



Vérifier la ceinture de sécurité à prétensionneur

Le message d'avertissement de ceinture de sécurité à prétensionneur apparaîtra en cas de problème avec votre ceinture.

Nous vous conseillons de faire inspecter le système par un concessionnaire agréé pour les produits de la marque Genesis si le message d'avertissement s'affiche alors que le véhicule est en mouvement. Une fois le message d'avertissement de ceinture de sécurité à prétensionneur s'est effacé, le témoin d'avertissement principal (⚠) s'allume.

Mesures de sécurité supplémentaires concernant les ceintures de sécurité

Utilisation de la ceinture de sécurité pendant la grossesse

La ceinture de sécurité doit toujours être utilisée pendant la grossesse. Le meilleur moyen de protéger votre enfant à naître est de vous protéger en attachant toujours votre ceinture de sécurité.

Les femmes enceintes doivent toujours porter une ceinture de sécurité à 3 points. Placez la ceinture diagonale sur votre poitrine, en la passant entre vos seins et loin de votre cou. Placez la ceinture sous-abdominale sous votre ventre de façon qu'elle soit bien SERRÉE sur vos hanches et votre os pelvien, sous la partie arrondie du ventre.



AVERTISSEMENT

- Une femme enceinte ou un patient est plus vulnérable aux impacts au niveau de l'abdomen en cas d'arrêt brusque ou d'accident. Si vous avez un accident alors que vous êtes enceinte, consultez votre docteur.
- Pour réduire le risque de blessures graves ou mortelles pour l'enfant à naître en cas d'accident, les femmes enceintes ne doivent JAMAIS placer la sangle abdominale de la ceinture au niveau de la zone où se trouve l'enfant ou au-dessus.

Utilisation de la ceinture de sécurité et enfants

Nourrissons et jeunes enfants

La plupart des pays ont des lois sur les systèmes de retenue pour enfants qui exigent que les enfants voyagent dans des dispositifs de retenue pour enfants approuvés, y compris les sièges d'appoint. L'âge auquel les ceintures de sécurité peuvent remplacer un système de retenue pour enfants varie d'un pays à l'autre ; vous devez donc connaître les exigences spécifiques de votre pays et de celui où vous voyagez. Le système de retenue pour bébé et enfant doit être correctement placé et installé sur un siège arrière.

Pour plus d'informations, se reporter à la section « Systèmes de retenue pour enfants » dans ce chapitre.



AVERTISSEMENT

Veillez à TOUJOURS attacher correctement les nourrissons et les petits enfants dans un système de retenue adapté à leur taille et à leur poids.

Pour réduire le risque de blessures graves ou de décès d'un enfant et d'autres passagers, ne tenez JAMAIS un enfant sur vos genoux ou dans vos bras lorsque le véhicule se déplace. Les forces violentes qui s'exercent lors d'un accident peuvent arracher l'enfant de vos bras et le jeter contre l'intérieur du véhicule.

Les petits enfants sont mieux protégés contre les blessures en cas d'accident lorsqu'ils sont correctement attachés sur le siège arrière par un système de retenue pour enfants qui répond aux exigences des normes de sécurité de votre pays. Avant d'acheter un système de retenue pour enfants, assurez-vous qu'il porte une étiquette certifiant qu'il est conforme aux normes de sécurité de votre pays.

Le système de retenue pour enfants doit être adapté à la taille et au poids de votre enfant. Vérifiez les informations sur l'étiquette du système de retenue pour enfants. Se reporter à la section « Systèmes de retenue pour enfants » dans ce chapitre.

Enfants plus grands

Les enfants de moins de 13 ans qui sont trop grands pour un siège d'appoint doivent toujours occuper le siège arrière et utiliser les ceintures à 3 points disponibles. Une ceinture de sécurité doit reposer sur le haut des cuisses et être bien ajustée sur l'épaule et la poitrine pour retenir l'enfant en toute sécurité. Vérifier régulièrement l'ajustement de la sangle. Un enfant qui se tortille peut faire sortir la ceinture de sa position. En cas d'accident, les enfants bénéficient de la meilleure sécurité possible grâce à un système de retenue pour enfants installé sur les sièges arrière.

Si un enfant de plus de 13 ans doit s'asseoir à l'avant, il doit être attaché correctement avec la ceinture 3 points disponible et le siège doit être reculé au maximum.

Si la partie diagonale de la ceinture touche légèrement le cou ou le visage de l'enfant, essayez de placer l'enfant plus près du centre du véhicule. Si la ceinture diagonale touche encore son visage ou son cou, l'enfant doit être ramené sur un siège d'appoint approprié sur le siège arrière.



AVERTISSEMENT

- **Vérifiez toujours que les enfants plus grands ont bouclé leurs ceintures de sécurité et que celles-ci sont correctement réglées.**
- **Ne laissez JAMAIS la sangle diagonale de la ceinture au contact du cou ou du visage d'un enfant.**
- **Ne laissez pas plusieurs enfants utiliser une seule ceinture de sécurité.**

Utilisation de la ceinture de sécurité et personnes blessées

Une ceinture de sécurité doit être utilisée pour transporter une personne blessée. Consultez un médecin pour obtenir des recommandations spécifiques.

Une seule personne par ceinture

Deux personnes (y compris des enfants) ne peuvent en aucun cas partager une même ceinture de sécurité. Cela peut aggraver les blessures en cas d'accident.

Ne pas s'allonger

Il peut être dangereux de s'asseoir avec le dossier incliné lorsque le véhicule se déplace. Même si votre ceinture est attachée, l'inclinaison du dossier réduit fortement la protection du système de retenue (ceintures de sécurité et/ou airbags).

Les ceintures de sécurité doivent appuyer sur vos hanches et votre poitrine pour fonctionner correctement.

Lors d'un accident, vous pourriez être projeté contre la ceinture de sécurité et être blessé au cou ou ailleurs.

Plus le dossier du siège est incliné, plus le risque que les hanches du passager glissent sous la partie sous-abdominale de la ceinture ou que son cou heurte la partie supérieure est élevé.



AVERTISSEMENT

- **Ne voyagez JAMAIS sur un siège dont le dossier est incliné lorsque le véhicule est en mouvement.**
- **Ce type de comportement augmente le risque de blessures graves ou mortelles en cas de collision ou de freinage brutal.**
- **Le conducteur et les passagers doivent toujours être correctement assis et attachés avec le dossier du siège en position verticale.**

Entretien des ceintures de sécurité

Les systèmes des ceintures de sécurité ne doivent jamais être démontés ou modifiés. En outre, il convient de veiller à ce que les ceintures de sécurité et l'équipement ne soient pas endommagés par les charnières des sièges, les portières, etc.

Inspection périodique

Toutes les ceintures de sécurité doivent être inspectées périodiquement pour détecter toute trace d'usure ou de dommages. Toutes les pièces endommagées doivent être remplacées dès que possible.

Garder les ceintures de sécurité propres et sèches

Les ceintures de sécurité doivent rester propres et sèches. Si nécessaire, vous pouvez les nettoyer avec de l'eau chaude et du savon. L'eau de Javel, les détergents puissants et les abrasifs sont à proscrire, car ils peuvent endommager et fragiliser le tissu.

Quand remplacer les ceintures de sécurité

L'ensemble ou les ensembles complets de ceinture de sécurité doivent être remplacés si le véhicule a été impliqué dans un accident. Ceci doit être fait même si aucun dégât n'est visible. Nous vous conseillons de consulter un concessionnaire agréé pour les produits de la marque Genesis.

SYSTÈME DE PROTECTION D'ENFANT (CRS)

Notre recommandation : les enfants toujours à l'arrière



AVERTISSEMENT

Attachez toujours correctement les enfants dans le véhicule. Les enfants de tous âges sont plus en sécurité lorsqu'ils voyagent dans les sièges arrière. Ne placez jamais un système de protection d'enfant face vers l'arrière sur le siège passager avant à moins que l'airbag ne soit désactivé.

Les enfants de moins de 13 ans doivent toujours être installés dans les sièges arrière et doivent toujours être correctement attachés pour minimiser le risque de blessure lors d'un accident, d'arrêt soudain ou de manœuvre soudaine.

Selon les statistiques sur les accidents, les enfants sont plus en sécurité sur la banquette arrière que sur le siège avant. Les enfants trop grands pour un système de protection d'enfant doivent utiliser les ceintures de sécurité fournies.

La plupart des pays ont des réglementations qui exigent que les enfants voyagent dans des systèmes de protection d'enfant agréés.

Les lois régissant l'âge ou les limites de taille/poids dans lesquelles les ceintures de sécurité peuvent être utilisées à la place d'un système de protection d'enfant varient d'un pays à l'autre; aussi, soyez toujours attentifs aux exigences spécifiques de votre pays et des régions dans lesquelles vous voyagez.

Les systèmes de protection d'enfant doivent être correctement installés dans le siège du véhicule. Utilisez toujours un système de protection d'enfant du commerce qui répond aux exigences de votre pays.

Système de protection d'enfant (CRS)

Les bébés et les jeunes enfants doivent être attachés dans un CRS approprié orienté vers l'arrière ou vers l'avant, d'abord correctement fixé au siège du véhicule. Lisez et suivez les instructions et avertissements d'installation et d'utilisation du fabricant du système de retenue pour enfants.



AVERTISSEMENT

- **Suivez toujours les instructions d'installation et d'utilisation du fabricant du dispositif.**
- **Attachez toujours votre enfant correctement dans le système de protection pour enfant.**
- **N'utilisez pas de porte-bébé ou de siège pour enfant qui s'accorche au dossier d'un siège, ils peuvent ne pas offrir une protection adéquate en cas d'accident.**
- **Après un accident, nous vous conseillons de faire vérifier votre système de retenue pour enfant, vos ceintures de sécurité, ainsi que vos points d'ancrage et vos ancrages de sangle supérieure ISOFIX par un concessionnaire agréé pour les produits de la marque Genesis.**

Choix du dispositif de retenue enfant

S'agissant de sélectionner un système de protection pour enfant (CRS) :

- Vérifiez toujours que le système possède une étiquette certifiant qu'il est conforme aux normes de sécurité de votre pays.

Un système de protection pour enfant ne peut être installé que s'il est homologué conformément aux normes ECE-R44 ou ECE-R129.

- Sélectionnez votre système de protection pour enfant en fonction de la taille et du poids de votre enfant. L'étiquette réglementaire ou les instructions d'utilisation fournissent en général ces informations.
- Choisissez un dispositif qui s'adapte aux sièges du véhicule dans lequel il sera utilisé.
- Lisez et suivez les instructions et avertissements d'installation et d'utilisation du fabricant du dispositif.

Types de systèmes de protection pour enfant

Il existe trois types principaux de systèmes de protection pour enfant : face vers l'arrière, face vers l'avant et siège rehausseur.

Ils sont classés en fonction de l'âge, de la taille et du poids de l'enfant.

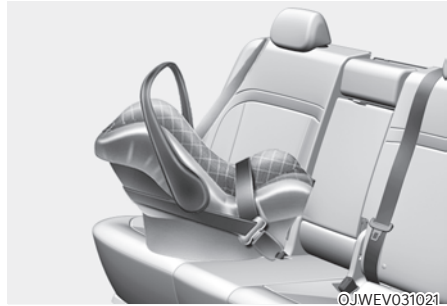

Système de protection pour enfant face vers l'arrière

Un système de retenue pour enfants orienté vers l'arrière permet de maintenir la surface du siège contre le dos de l'enfant. Le système de harnais maintient l'enfant en place et, en cas d'accident, réduit la pression exercée sur son cou et sa colonne vertébrale.

Tous les enfants de moins d'un an doivent toujours utiliser un système de retenue pour enfants orienté vers l'arrière. Il existe différents types de systèmes de retenue pour enfants orientés vers l'arrière : les systèmes pour bébés ne peuvent être utilisés que tournés vers l'arrière. Les systèmes de retenue pour enfants convertibles et 3 en 1 ont généralement des limites de taille et de poids plus élevées pour la position orientée vers l'arrière, ce qui vous permet de maintenir plus longtemps votre enfant orienté vers l'arrière.

Utilisez toujours le système orienté vers l'arrière jusqu'à ce que votre enfant atteigne les limites de taille et de poids indiquées par le fabricant du système de retenue pour enfants.



Système de protection pour enfant face vers l'avant

Un système de retenue pour enfants orienté vers l'avant permet de retenir le corps de l'enfant à l'aide d'un harnais. Utilisez un système de retenue orienté vers l'avant jusqu'à ce que votre enfant atteigne les limites de taille et de poids indiquées par le fabricant du système de retenue pour enfants.

Une fois que votre enfant a dépassé la taille du système de retenue orienté vers l'avant, il peut utiliser un siège rehausseur.

Sièges rehausseurs

Un siège rehausseur est un système de protection pour enfant destiné à améliorer l'adéquation du système de ceinture de sécurité de la voiture. Un siège rehausseur positionne la ceinture de sécurité pour qu'elle s'ajuste correctement sur les parties plus résistantes du corps de votre enfant. Gardez vos enfants dans des sièges rehausseurs jusqu'à ce qu'ils soient assez grands pour que la ceinture de sécurité soit correctement ajustée.

Pour qu'une ceinture de sécurité soit correctement ajustée, la ceinture sous-abdominale doit se trouver confortablement au niveau des cuisses, pas de l'estomac. La ceinture-baudrier doit passer confortablement au travers de l'épaule et de la poitrine et non au niveau du cou ou du visage. Les enfants de moins de 13 ans doivent toujours être bien attachés afin de minimiser le risque de lésions dans un accident, un arrêt brutal ou une manœuvre soudaine.

Installation d'un système de retenue pour enfants (CRS)



AVERTISSEMENT

Avant d'installer votre système de protection pour enfant (CRS) :

Lisez et suivez toujours les instructions fournies par le fabricant du système de protection pour enfant.

Tout manquement à suivre l'ensemble des avertissements et instructions peut augmenter le risque de BLESSURE GRAVE ou de MORT en cas d'accident.



AVERTISSEMENT

Si l'appuie-tête du véhicule empêche l'installation correcte d'un système de protection pour enfant, l'appuie-tête de l'emplacement correspondant doit être réajusté ou complètement retiré.

Après avoir sélectionné un système de protection pour enfant approprié pour votre enfant et avoir vérifié que ce système de protection pour enfant s'adapte correctement au siège, trois étapes générales sont nécessaires à une installation correcte :

- **Fixez correctement le système de retenue pour enfants au véhicule.**
Tous les systèmes de retenue pour enfants doivent être fixés au véhicule par la sangle abdominale ou une sangle abdominale/diagonale, ou avec l'ancrage supérieure ISOFIX et/ou l'ancrage ISOFIX et/ou le support.

- **Vérifiez que le système de retenue pour enfants est bien fixé.** Après avoir installé un système de retenue pour enfants dans le véhicule, poussez et tirez le siège vers l'avant et d'un côté à l'autre pour vérifier qu'il est solidement fixé au siège. Un système de retenue pour enfants fixé avec une ceinture de sécurité doit être installé aussi solidement que possible. Toutefois, on peut s'attendre à des mouvements d'un côté à l'autre.

Lors de l'installation d'un système de retenue pour enfants, réglez le siège du véhicule et le dossier (réglage vertical et horizontal), afin que votre enfant soit confortablement installé dans le système de retenue.

- **Attachez votre enfant dans le système de retenue.** Assurez-vous que l'enfant est correctement attaché dans le système de retenue en suivant les instructions du fabricant.



ATTENTION

Un système de retenue pour enfants dans un véhicule fermé peut devenir très chaud. Pour éviter les brûlures, vérifiez la surface d'assise et les boucles avant de placer votre enfant dans le système de retenue pour enfants.

Adéquation de chaque place assise pour les systèmes de retenue pour enfants avec ceinture de sécurité et ISOFIX, selon les règlements de l'ONU (pour l'Europe)

(Informations destinées aux utilisateurs de véhicules et aux fabricants de CRS)

- Oui : Adéquation de la catégorie de CRS désignée
 - Non : Non adéquation de la catégorie de CRS désignée
 - « - » : non applicable
 - Le tableau concerne les véhicules avec conduite à gauche. Sauf pour le siège passager avant, le tableau est valide pour les véhicules avec conduite à droite.
Pour le passager avant du véhicule avec conduite à droite du numéro 1, veuillez utiliser les informations pour la position de siège numéro 3.
- * **F** : tourné vers l'avant, **R** : tourné vers l'arrière

Catégories de CRS		Positions d'assise					
		1,2	3		4	5	6
			Airbag activé	Airbag OFF (désactivé)			
CRS universel à sangles	Tous les groupes de masse	-	Non	Oui ¹⁾ F, R	Oui F, R	Oui F, R	Oui F, R
CRS i-size	ISOFIX CRF : F2, F2X, R1, R2	-	Non	Non	Oui F, R	Non	Oui F, R
Nacelle (CRS ISOFIX orienté latéralement)	ISOFIX CRF : L1, L2	-	Non	Non	Non	Non	Non
CRS ISOFIX pour nourrisson* (* : CRS ISOFIX pour bébé)	ISOFIX CRF : R1	-	Non	Non	Oui R	Non	Oui R
CRS ISOFIX pour nourrisson - petit	ISOFIX CRF : F2, F2X, R2, R2X	-	Non	Non	Oui F, R	Non	Oui F, R
CRS ISOFIX enfant - grand* (* : sans réhausseur)	ISOFIX CRF : F3, R3	-	Non	Non	Oui F, R	Non	Oui F, R
Siège rehausseur - largeur réduite	ISO CRF : B2	-	Non	Non	Oui	Non	Oui
Siège rehausseur - pleine largeur	ISO CRF : B3	-	Non	Non	Oui	Non	Oui

Remarque¹⁾ : Pour installer un système de retenue pour enfant universel, le dossier du siège du passager de la 1^{re} rangée doit être à sa position le plus droit possible.

- * Ne placez jamais un dispositif de retenue pour enfants orienté vers l'arrière sur le siège du passager avant, sauf si l'airbag est désactivé.
- * Pour un CRS semi-universel ou spécifique du véhicule (CRS ISOFIX ou avec ceinture), consultez la liste des véhicules dans le manuel du CRS.
- * Si l'appuie-tête d'un siège empêche d'installer correctement un système de retenue pour enfants, il doit être réglé différemment ou retiré.

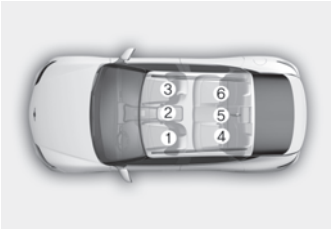
Numéro de siège	Position dans le véhicule	Positions d'assise
1	Avant gauche	 <p>OJWEV031095L</p>
2	Avant central	
3	Avant droit	
4	2 ^{ème} rangée gauche	
5	2 ^{ème} rangée centrale	
6	2 ^{ème} rangée droit	

Système de retenue pour enfant recommandé (pour l'Europe)

(Informations d'utilisation par les utilisateurs du véhicule et les fabricants de CRS)

Taille de l'enfant ou Groupe de masse	Nom	Fabricant	Type de fixation	Approbation ECE N°
40 - 83 cm	BABY-SAFE2 i-SIZE et BABY-SAFE i-SIZE BASE	Britax Römer	ISOFIX avec jambe de soutien, tourné vers l'arrière	E1*129R00/05*0008
76 - 105 cm	Trifix2 i-Size	Britax Römer	ISOFIX et ancrage supérieur	E1*129R02/06*0015
100 - 150 cm	KidFix 2 R	Britax Römer	ISOFIX et ceinture de véhicule, utilisant le guide de ceinture sous-abdominale CRS	E1*129R03/04*0061
Groupe III	Junior III /Booster Basic	Graco	Ceinture de sécurité du véhicule	R44: E11-0444165

Informations sur le constructeur CRS

Britax Römer: <https://www.britax-roemer.com>Graco: <https://www.gracobaby.com>

Adéquation de chaque place assise pour les systèmes de retenue pour enfants avec ceinture de sécurité et ISOFIX, selon les règlements de l'ONU (Europe exceptée)

(Informations destinées aux utilisateurs de véhicules et aux fabricants de CRS)

- Oui : Adéquation de la catégorie de CRS désignée
- Non : Non adéquation de la catégorie de CRS désignée
- “-” : Non applicable
- Le tableau concerne les véhicules avec conduite à gauche. Excepté pour le siège passager avant, le tableau est valide pour les véhicules avec conduite à droite. Pour le siège passager avant des véhicules avec conduite à droite, utilisez les informations pour la position d'assise numéro 3.

Catégories de CRS		Positions d'assise					
		1,2	3		4	5	6
			Airbag ON (marche)	Airbag OFF (désactivé)			
CRS universel à sangles	Tous les groupes de masse	-	Non	Oui ¹⁾ F, R	Oui F, R	Oui F, R	Oui F, R
CRS i-size	ISOFIX CRF : F2, F2X, R1, R2	-	Non	Non	Non	Non	Non
Nacelle (CRS ISOFIX orienté latéralement)	ISOFIX CRF : L1, L2	-	Non	Non	Non	Non	Non
CRS ISOFIX pour nourrisson* (* : CRS ISOFIX pour bébé)	ISOFIX CRF : R1	-	Non	Non	Oui R	Non	Oui R
CRS ISOFIX pour nourrisson - petit	ISOFIX CRF : F2, F2X, R2, R2X	-	Non	Non	Oui F, R	Non	Oui F, R
CRS ISOFIX enfant – grand* (* : sans réhausseur)	ISOFIX CRF : F3, R3	-	Non	Non	Oui F, R	Non	Oui F, R
Siège rehausseur – largeur réduite	ISO CRF : B2	-	Oui	Oui	Oui	Non	Oui
Siège rehausseur – pleine largeur	ISO CRF : B3	-	Oui	Oui	Oui	Non	Oui

* **F** : tourné vers l'avant, **R** : tourné vers l'arrière

Remarque¹⁾ : Pour installer Universal CRS, le dossier du siège du passager de la 1e rangée doit être à sa position la plus droite

- * Ne placez jamais un dispositif de retenue pour enfants orienté vers l'arrière sur le siège du passager avant, sauf si l'airbag est désactivé.
- * Pour un CRS semi-universel ou spécifique au véhicule (CRS ISOFIX ou avec ceinture), consultez la liste des véhicules dans le manuel du CRS.
- * Si l'appuie-tête d'un siège empêche d'installer correctement un système de retenue pour enfants, il doit être réglé différemment ou retiré.

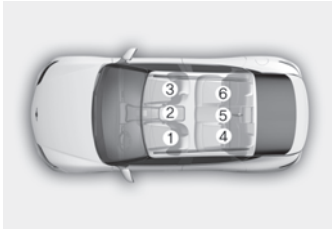
Numéro de siège	Position dans le véhicule	Positions d'assise
1	Avant gauche	 <p>OJWEV031095L</p>
2	Avant central	
3	Avant droit	
4	Deuxième rangée gauche	
5	Deuxième rangée central	
6	Deuxième rangée droite	

Ancrage ISOFIX et ancrage superieur (systeme d'ancrage ISOFIX) pour enfants

Le systeme ISOFIX maintient un systeme de protection pour enfant durant la conduite et en cas d'accident. Ce systeme est conu pour faciliter l'installation du systeme de protection pour enfant et reduire le risque d'installation inadeguate de votre systeme de protection pour enfant. Le systeme ISOFIX utilise des points d'ancrage dans le vehicule et des attaches sur le systeme de protection pour enfant. Le systeme ISOFIX elimine la necessite d'utiliser les ceintures de securite pour fixer le systeme de protection pour enfant aux sieges arriere.

Les ancrages ISOFIX sont des barres de metal integrees au vehicule. Il existe deux ancrages inferieurs pour chaque position de siege ISOFIX, accueillant un systeme de protection pour enfant disposant d'attaches inferieures.

Pour utiliser le systeme ISOFIX de votre vehicule, vous devez disposer d'un systeme de protection pour enfant equipe d'attaches ISOFIX.

Le fabricant du systeme de protection pour enfant vous fournira les instructions d'utilisation du systeme de protection pour enfant avec les attaches prevues pour les ancrages ISOFIX.

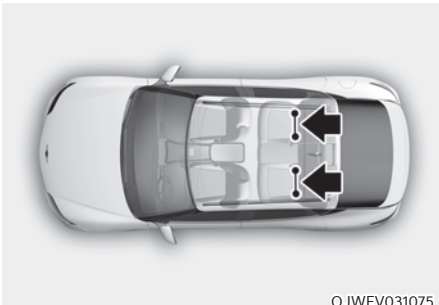

Les ancrages ISOFIX sont places aux places laterales gauche et droite de la banquette arriere. Leur emplacement est indique dans l'illustration.



AVERTISSEMENT

N'essayez pas d'installer un systeme de retenue pour enfants a l'aide des ancrages ISOFIX a la position d'assise centrale arriere. Aucun ancrage ISOFIX n'est prevu pour ce siege. Utiliser les ancrages des places laterales de la banquette arriere pour l'installation du systeme de protection pour enfant peut endommager les ancrages.

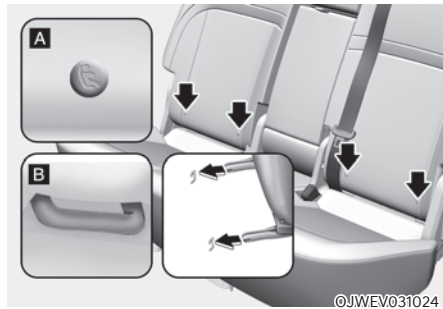

[A] : indicateur de position d'ancrage ISOFIX (Type A- (A), Type B- (B)),

[B] : ancrage ISOFIX

Les ancrages ISOFIX sont situes entre le dossier et le coussin des sieges arriere gauche et les positions d'assise exterieures droites, indiquees par les symboles.

Fixation d'un systeme de retenue pour enfants avec un « systeme d'ancrage ISOFIX »

Pour installer un systeme de retenue pour enfants i-Size ou compatible ISOFIX sur l'une des positions exterieures arriere :

1. Retirez la boucle de la ceinture de securite des ancrages ISOFIX.
2. Eloignez des ancrages tous les objets pouvant gener la fixation du systeme de retenue pour enfants et des ancrages ISOFIX.

3. Placez le système de retenue pour enfants sur le siège, puis attachez le siège aux ancrages ISOFIX en suivant les instructions du fabricant du système de retenue pour enfants.
4. Suivez les instructions du fabricant du système de retenue pour enfants pour installer et fixer correctement les attaches ISOFIX du système aux ancrages ISOFIX.



AVERTISSEMENT

Prenez les précautions suivantes lorsque vous utilisez le système ISOFIX :

- Lisez et suivez toutes les consignes d'installation fournies avec votre système de protection pour enfant.
- Pour empêcher l'enfant d'atteindre et d'attraper les ceintures de sécurité non rétractées, bouclez toutes les ceintures arrière non utilisées et rétractez la sangle de la ceinture de sécurité derrière l'enfant. Les enfants peuvent être étranglés si une ceinture diagonale s'enroule autour de leur cou et que la ceinture est tirée.
- N'attachez JAMAIS plus d'un seul Système de protection pour enfant à un même ancrage. L'ancrage ou la fixation pourrait se desserrer ou se briser.
- Faites toujours vérifier le système ISOFIX par votre concessionnaire après un accident. Un accident peut endommager le système ISOFIX et ne pas fixer correctement le système de retenue pour enfants.

Fixation d'un siège à système de protection pour enfant avec système d'ancrage supérieur « Top Tether »



OJWEV031088

Les ancrages de fixation supérieure pour les systèmes de retenue pour enfants sont situés sur l'arrière des dossiers de siège.



OJWEV031023

1. Faites passer la sangle supérieure du système de protection pour enfant au-dessus du dossier du siège. Pour poser la sangle supérieure, veuillez suivre les instructions fournies par le fabricant du système de protection pour enfant.
2. Attachez la sangle de fixation supérieure à l'ancrage correspondant, puis serrez-la conformément aux instructions du fabricant de votre système de retenue pour enfants pour l'attacher correctement au siège.



AVERTISSEMENT

Prenez les précautions suivantes pour l'installation du Top Tether :

- Lisez et suivez toutes les consignes d'installation fournies avec votre système de protection pour enfant.
- N'attachez JAMAIS plus d'un seul système de protection pour enfant à un même ancrage supérieur ISOFIX. Cela pourrait provoquer le relâchement ou la rupture de l'ancrage ou de l'attache.
- Ne fixez pas le Top Tether à autre chose que l'ancrage Top Tether approprié. Il peut ne pas fonctionner correctement s'il est attaché à quelque chose d'autre.
- Les ancrages de systèmes de protection pour enfant sont conçus pour supporter uniquement les charges soumises par un système de protection pour enfant correctement installé.

En aucun cas vous ne devez les utiliser pour les ceintures de sécurité des adultes ou les harnais, ni pour attacher d'autres objets ou équipements dans le véhicule.

Fixation d'un système de protection pour enfant au moyen d'une ceinture 3 points

Si vous n'utilisez pas le système ISOFIX, les systèmes de retenue pour enfants doivent être attachés à un siège arrière du véhicule à l'aide d'une ceinture à 3 points.

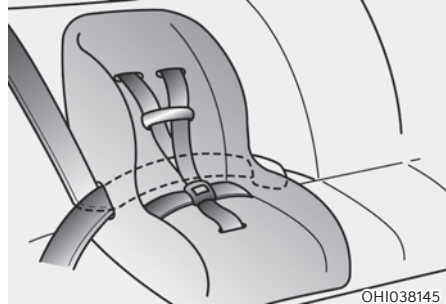

Installation d'un système de retenue pour enfants avec une ceinture à trois points

Pour installer un système de retenue pour enfants sur les sièges arrière, procédez comme suit :

1. Placez le système de retenue pour enfants sur un siège arrière et faites passer la ceinture à trois points autour ou à travers le système de retenue en suivant les instructions du fabricant. Assurez-vous que la ceinture n'est pas vrillée.

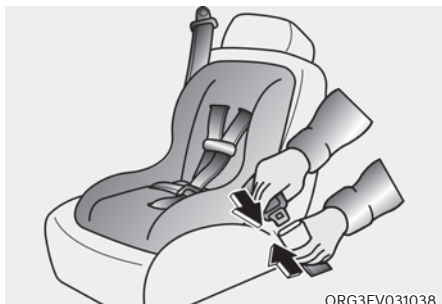

ORG3EV031038

2. Bouclez la ceinture 3 points. Écoutez le bruit de « clic ».

i Informations

Positionnez le bouton de déverrouillage de manière à ce qu'il soit facilement accessible en cas d'urgence.



OHI038183L

3. Tendez la ceinture autant que possible en appuyant sur le système de retenue pour enfants tout en rentrant la sangle diagonale dans l'enrouleur.
4. Poussez et tirez sur le système de retenue pour enfants pour vous assurer que la ceinture de sécurité le maintient fermement en place.

Si le fabricant de votre dispositif de retenue pour enfants recommande l'utilisation d'une sangle supérieure avec la ceinture sous-abdominale/baudrier, voir la page 3-47.

Pour déposer le système de retenue pour enfants, appuyez sur le bouton de déverrouillage de la boucle, puis tirez sur la ceinture trois points pour la dégager du système et laissez-la s'enrouler complètement.



AVERTISSEMENT

Si un système de retenue pour enfant est installé sur le siège central de la deuxième rangée de sièges, déplacez celui-ci le plus possible vers l'arrière pour minimiser le risque de contact avec l'airbag avant central (si équipé d'un airbag central avant).

AIRBAG - SYSTÈME DE RETENUE SUPPLÉMENTAIRE

■ Conduite à gauche

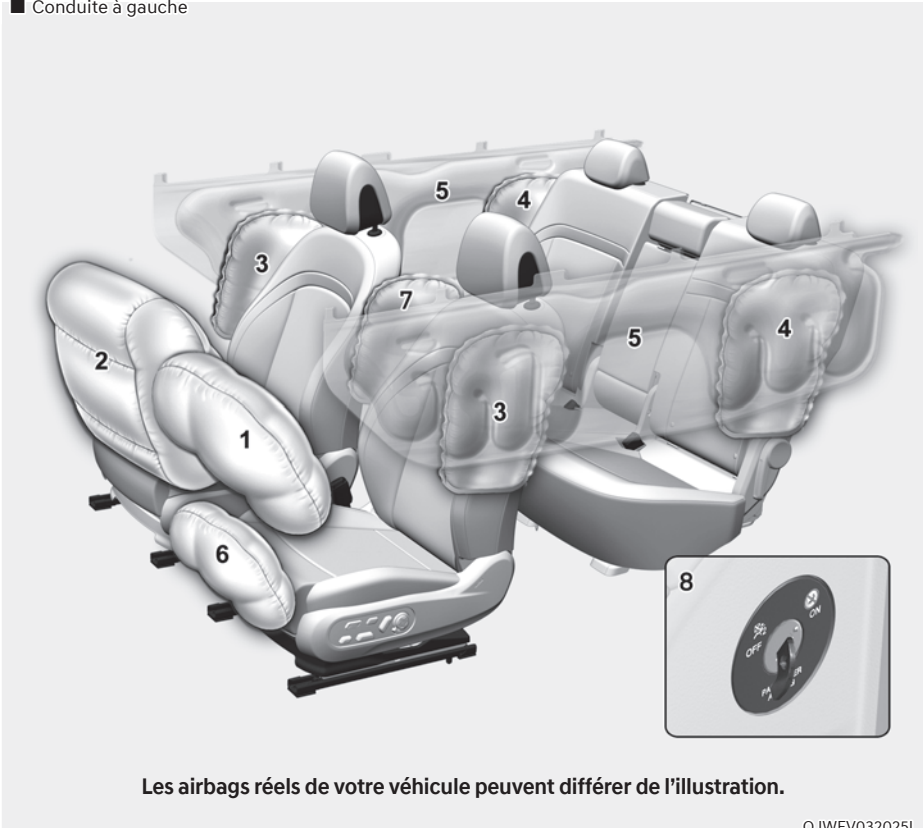

Les airbags réels de votre véhicule peuvent différer de l'illustration.

OJWEV032025L

1. Airbag frontal du conducteur
2. Airbag frontal du passager
3. Airbag latéral avant
4. Airbags latéraux arrière (si équipé)
5. Airbag rideau
6. Airbag de genoux du conducteur
7. Airbag latéral central avant
8. Interrupteur ON/OFF de l'airbag du passager avant

■ Conduite à droite

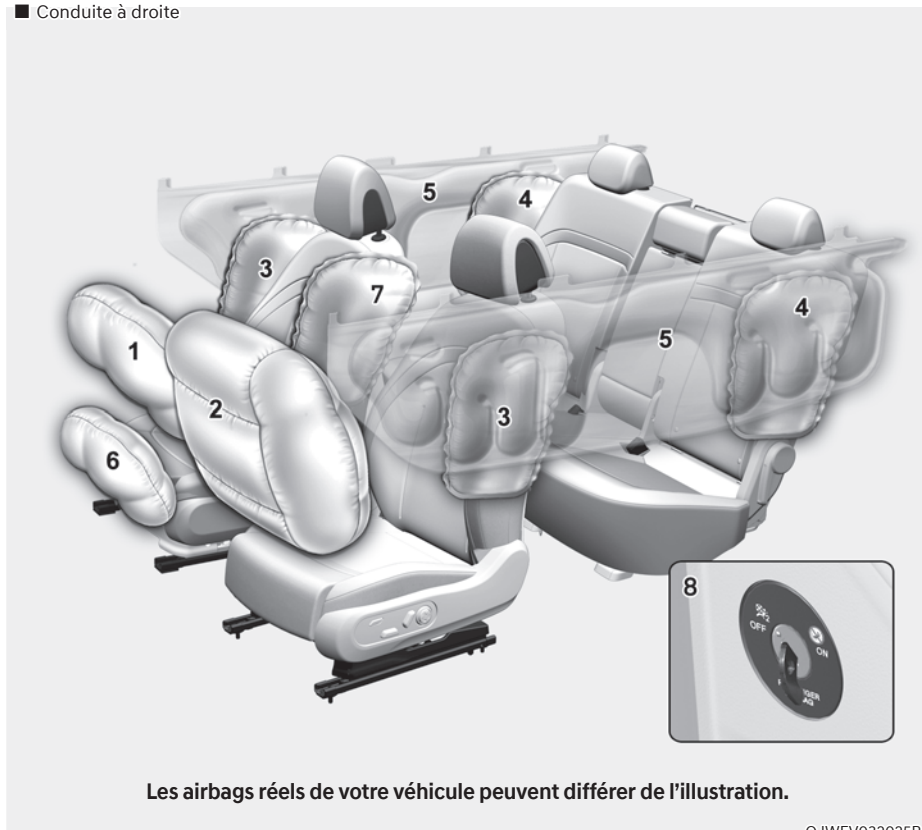

Les airbags réels de votre véhicule peuvent différer de l'illustration.

OJWEV032025R

- | | |
|---|--|
| 1. Airbag frontal du conducteur | 5. Airbag rideau |
| 2. Airbag frontal du passager | 6. Airbag de genoux du conducteur |
| 3. Airbag latéral avant | 7. Airbag latéral central avant |
| 4. Airbags latéraux arrière (si équipé) | 8. Interrupteur ON/OFF de l'airbag du passager avant |

Les véhicules sont équipés d'un système d'airbag complémentaire pour les sièges conducteur et passager avant.

Les airbags avant sont conçus pour compléter les ceintures de sécurité à trois points. Pour que ces airbags assurent une protection, les ceintures de sécurité doivent être portées pendant tout le trajet.

Vous pourriez être gravement blessé ou tué dans un accident si vous ne portez pas de ceinture de sécurité. Les airbags sont conçus pour compléter les ceintures de sécurité, mais ne les remplacent pas. Les airbags ne sont pas conçus pour se déployer dans toutes les collisions. Dans certains accidents, les ceintures de sécurité sont votre seule protection.



AVERTISSEMENT

MESURES DE SÉCURITÉ CONCERNANT LES AIRBAGS

Utilisez **TOUJOURS** les systèmes de retenue pour enfants à ceinture de sécurité - tous les trajets, tout le temps, tout le monde ! Même avec des airbags, vous vous exposez à des blessures graves ou mortelles en cas de collision si vous n'êtes pas correctement attaché ou si vous ne portez pas votre ceinture de sécurité lorsque l'airbag se déploie.

Ne placez **JAMAIS** un système de retenue pour enfants ou un siège rehausseur sur le siège du passager avant, sauf si l'airbag est désactivé.

Un airbag qui se gonfle peut heurter violemment le bébé ou l'enfant en le blessant gravement, ou le tuer.

ABC - Bouclez toujours les enfants de moins de 13 ans sur le siège arrière. C'est la place la plus sûre pour les enfants de tout âge. Si un enfant de 13 ans ou plus doit s'asseoir sur le siège avant, il doit être correctement attaché et le siège doit être reculé le plus possible.

Tous les occupants du véhicule doivent s'asseoir correctement avec le dossier en position verticale, centrés sur l'assise du siège avec leur ceinture bouclée, les jambes confortablement étendues et les pieds au sol, jusqu'à ce que le véhicule soit stationné et éteint. Si la position d'un occupant n'est pas correcte lors d'un accident, l'airbag en se déployant rapidement peut entrer en contact violent avec l'occupant, avec des blessures graves ou mortelles.

Vous et vos passagers ne devez jamais vous asseoir ou vous pencher trop près des airbags, ni contre la porte ou la console centrale.

Reculez votre siège aussi loin que possible des airbags, tout en restant à une distance permettant de garder le contrôle du véhicule.

Où sont les airbags ?

Airbags frontaux du conducteur et du passager

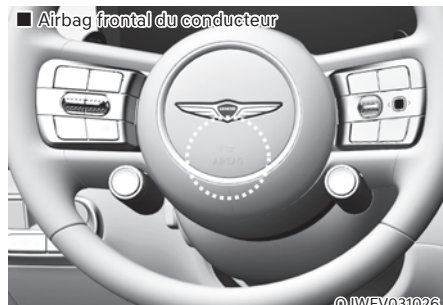

Votre véhicule est équipé d'un système de retenue supplémentaire (SRS) et de ceintures à trois points au niveau des sièges conducteur et passager.

Le système SRS comprend des airbags situés au centre du volant, dans le coussin de planche de bord du côté conducteur sous le volant et sur le panneau avant du côté passager, au-dessus de la boîte à gants.

Les airbags sont signalés par l'inscription « AIR BAG » sur les caches des coussins.

La fonction du SRS est de renforcer la sécurité du conducteur et passager avant avec le système de ceintures de sécurité en cas de choc frontal suffisamment violent.



AVERTISSEMENT

Pour réduire le risque de blessures graves ou mortelles liées au déploiement des airbags frontaux, prenez les précautions suivantes :

- Tous les occupants du véhicule doivent attacher correctement leur ceinture de sécurité.
- Reculez votre siège aussi loin que possible des airbags, tout en restant à une distance permettant de garder le contrôle du véhicule.
- Ne vous appuyez pas contre la porte ou la console centrale.
- N'autorisez pas le passager avant à poser ses pieds ou ses jambes sur le tableau de bord.
- Ne posez aucun objet (comme un cache de coussin, un support de téléphone portable, un porte-gobelet, du parfum ou des autocollants) sur ou à côté des modules d'airbag du volant, du tableau de bord, du pare-brise et du panneau frontal du passager situé au-dessus de la boîte à gants. Ces objets peuvent être dangereux si le véhicule est suffisamment accidenté pour que les airbags se déploient.
- N'attachez aucun objet sur le pare-brise et le rétroviseur intérieur.



Interrupteur ON/OFF de l'airbag frontal du passager (si équipé)

Cet interrupteur permet de désactiver l'airbag passager avant afin de transporter des personnes particulièrement sensibles aux risques liés au déploiement d'un airbag en raison de leur âge, de leur taille ou de leur état de santé.



Pour désactiver l'airbag frontal du passager : Insérez la clé ou un objet rigide similaire dans l'interrupteur ON/OFF de l'airbag frontal du passager et tournez-la sur la position OFF. Le témoin OFF de l'airbag du passager (☒) s'allume et reste allumé jusqu'à ce que l'airbag frontal du passager soit réactivé.



Pour réactiver l'airbag frontal du passager : Insérez la clé ou un objet rigide similaire dans l'interrupteur ON/OFF de l'airbag frontal du passager et tournez-la sur la position ON. Le témoin d'airbag passager activé (☒) s'allume.

i Informations



Le témoin ON/OFF (activation/désactivation) de l'airbag frontal du passager s'allume pendant environ 4 secondes une fois le bouton de démarrage/d'arrêt est mis en position ON. Mais, si le bouton de démarrage/arrêt est mis en position ON dans les 3 minutes suivant l'arrêt du véhicule, le témoin ne s'allume pas.

AVERTISSEMENT

Ne laissez jamais un passager adulte s'asseoir sur le siège du passager avant lorsque le témoin de désactivation (OFF) de l'airbag du passager est allumé. Lors d'une collision, l'airbag ne se gonfle pas si le témoin est allumé. Activez l'airbag frontal du passager ou faites déplacer votre passager sur le siège arrière.

AVERTISSEMENT

Si le témoin d'activation/désactivation (ON/OFF) de l'airbag frontal du passager ne fonctionne pas correctement, les situations suivantes peuvent se produire :

- Le témoin d'airbag () sur le combiné d'instruments s'allume.
- Le témoin de désactivation (OFF) de l'airbag du passager () ne s'allume pas et le témoin d'activation (ON) () s'allume. L'airbag frontal du passager se gonfle lors d'un impact frontal même si l'interrupteur ON/OFF de l'airbag frontal du passager est en position OFF.
- Nous vous conseillons de faire contrôler l'interrupteur ON/OFF de l'airbag frontal du passager, ainsi que le système d'airbag SRS dès que possible par un concessionnaire agréé pour les produits de la marque Genesis.

Airbags latéraux et airbag avant central latéral (si équipé)

■ Airbag latéral avant

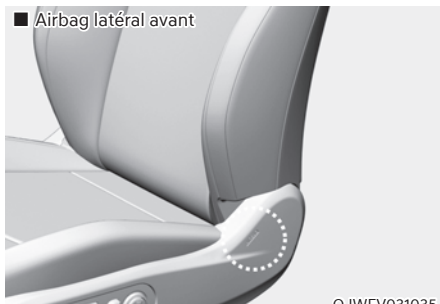

OJWEV031035



■ Airbags latéraux arrière

OJWEV032108

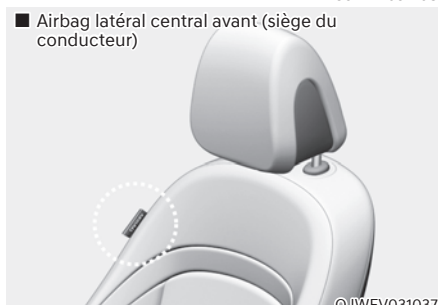

■ Airbag latéral central avant (siège du conducteur)

OJWEV031037

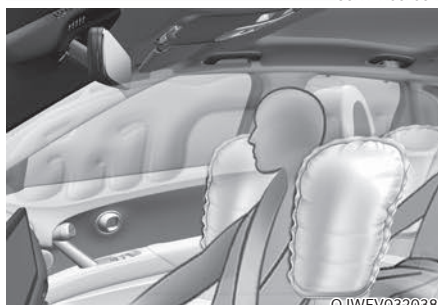

OJWEV032038

Votre véhicule est équipé d'un airbag latéral pour chaque siège avant et les sièges extérieurs de la deuxième rangée de sièges. De plus, un airbag avant central est prévu du côté intérieur du dossier du conducteur. Le but de l'airbag est d'offrir une protection supplémentaire du véhicule par rapport à celle offerte par la seule ceinture de sécurité.

Les airbags latéraux et l'airbag avant central sont conçus pour se déployer lors de certains chocs latéraux, selon la force du choc.

Pour les véhicules équipés d'un capteur de tonneau, l'airbag avant central, les airbags latéraux et/ou rideau et les prétendeurs de chaque côté du véhicule peuvent se déployer en cas de détection d'un tonneau ou d'un tonneau éventuel.

Les airbags latéraux et l'airbag avant central ne sont pas conçus pour se déployer dans tous les cas de choc latéral ou de retournement.



AVERTISSEMENT

Pour réduire le risque de blessures graves ou mortelles liées au déclenchement des airbags latéraux et l'airbag avant central, prenez les précautions suivantes :

- **Tous les occupants du véhicule doivent attacher correctement leur ceinture de sécurité.**
 - **Ne laissez pas les passagers appuyer leur tête ou leur corps contre les portes, poser leurs bras contre les portes ou les tendre par les fenêtres, ou placer des objets entre les portes et les sièges.**
 - **Placez vos mains en position de 9 h et 3 h sur le volant pour réduire le risque de blessures au niveau des mains et des bras.**
 - **N'utilisez pas de housses de sièges accessoires. Elles pourraient réduire ou annuler l'efficacité du système.**
 - **Ne suspendez pas d'autres objets que des vêtements. En cas d'accident, ils pourraient endommager le véhicule ou provoquer des blessures corporelles, notamment lorsque l'airbag se gonfle.**
- **Ne placez aucun objet sur l'airbag ou entre l'airbag et vous. Également, ne fixer aucun objet autour de la zone de gonflage de l'airbag comme la porte, la vitre de porte latérale et le pied avant et arrière.**
 - **Ne pas placer d'objets entre la porte et le siège. Ils peuvent devenir des projectiles dangereux si l'airbag latéral se gonfle.**
 - **N'installez pas d'accessoires sur la partie latérale du véhicule ou à proximité des airbags latéraux.**
 - **Ne heurtez pas les portes lorsque le bouton de démarrage/d'arrêt est en position ON ou START, vous risqueriez de déployer les airbags latéraux.**
 - **Si un siège ou sa housse est endommagé, nous vous conseillons de faire réparer le système par un concessionnaire agréé pour les produits de la marque Genesis.**

Airbags rideaux



OJWEV031040

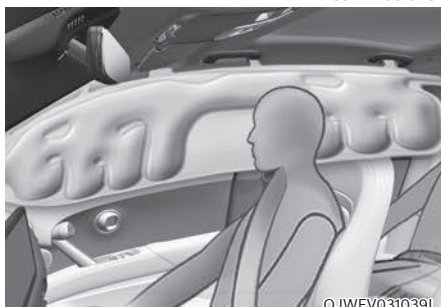

OJWEV031039L

Les airbags rideaux sont situés des deux côtés des longerons de toit, au-dessus des portes avant et arrière.

Ils sont conçus pour protéger la tête des occupants des sièges avant et arrière extérieurs lors de certaines collisions latérales.

Les airbags rideaux sont conçus pour se déployer lors de certains chocs latéraux, selon la force du choc.

Pour les véhicules équipés d'un capteur de tonneau, les airbags latéraux et/ou rideau et les prétendeurs de chaque côté du véhicule peuvent se déployer en cas de détection d'un tonneau ou d'un tonneau éventuel.

Les airbags rideaux ne sont pas conçus pour se déployer dans tous les cas de choc latéral ou de tonneau.



AVERTISSEMENT

Pour réduire le risque de blessures graves ou mortelles liées au déploiement des airbags rideaux, prenez les précautions suivantes :

- Tous les occupants du véhicule doivent être en permanence correctement attachés avec leur ceinture de sécurité.
- Fixez correctement le système de retenue pour enfants le plus loin possible des portes.
- Ne placez aucun objet sur l'airbag. Également, ne fixez aucun objet autour de la zone de déploiement des airbags, comme sur une porte, une vitre latérale ou sur le pied avant et arrière ou un rail latéral de toit.
- Ne suspendez aucun objet à l'exception de vêtements, particulièrement des objets durs ou cassables.
En cas d'accident, il pourraient endommager le véhicule ou provoquer des blessures corporelles.
- Ne laissez pas les passagers appuyer leur tête ou leur corps contre les portes, poser leurs bras contre les portes ou les tendre par les fenêtres, ou placer des objets entre les portes et les sièges.
- Ne tentez pas d'ouvrir ou de réparer les airbags rideaux latéraux. Si les airbags rideaux latéraux doivent être réparés ou entretenus, nous recommandons que le véhicule soit inspecté par un concessionnaire agréé pour les produits de la marque Genesis.

Comment fonctionne le système d'airbags ?

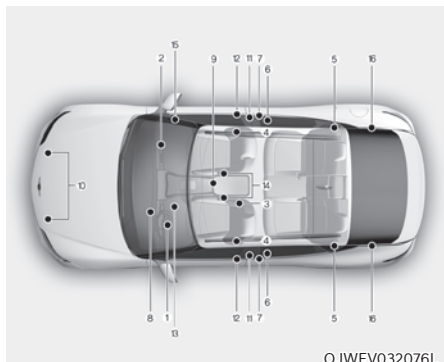

Le système SRS se compose des éléments suivants :

- (1) Module d'airbag frontal du conducteur
- (2) Module d'airbag frontal du passager
- (3) Module d'airbag avant central (si équipé)
- (4) Modules d'airbags latéraux avant
- (5) Modules d'airbags latéraux arrière (si équipé)
- (6) Modules d'airbags rideaux
- (7) Prétendeur avec enrouleur avant
- (8) Témoin d'alerte d'airbag
- (9) Module de commande SRS (SRSCM) / Capteur de capotage
- (10) Capteurs d'impact frontal
- (11) Capteurs d'impact latéral (accélération)
- (12) Capteurs d'impact latéral (pression)
- (13) Module d'airbag de genoux du conducteur
- (14) Capteurs de ceinture de sécurité de conducteur et de passager
- (15) Interrupteur ON/OFF de l'airbag du passager avant (si équipé)
- (16) Enrouleur pré-tensionneur arrière (si équipé)

* Le témoin ON/OFF de l'airbag de passager avant se trouve sur la console de toit.

Le SRSCM (module de commande du système supplémentaire de retenue) surveille en permanence tous les composants du SRS lorsque le bouton de démarrage/d'arrêt est sur ON pour déterminer si un choc est suffisamment important pour justifier le déploiement de l'airbag ou de la ceinture de sécurité avec prétendeur.



Témoin de SRS

Le témoin d'airbag du SRS (système de retenue supplémentaire) sur le tableau de bord affiche le symbole d'airbag indiqué dans l'illustration. Le système recherche les dysfonctionnements dans le circuit électrique des airbags. Le témoin indique la possibilité d'un problème sur le système d'airbags, qui peut concerner vos airbags latéraux et/ou rideaux utilisés pour la protection contre les tonneaux (si le véhicule est équipé d'un capteur de tonneau).



AVERTISSEMENT

En cas de dysfonctionnement de votre système SRS, l'airbag risque de ne pas se déployer correctement lors d'un accident, augmentant alors le risque de blessures graves ou mortelles.

Les conditions suivantes révèlent un dysfonctionnement de votre système SRS :

- La lumière ne s'allume pas pendant trois à six secondes lorsque le bouton de démarrage/arrêt est en position ON.
- La lumière reste allumée après s'être allumée pendant environ trois à six secondes.
- Le témoin s'allume lorsque le véhicule est en mouvement.
- Le témoin clignote lorsque le véhicule fonctionne.

Si vous rencontrez l'une de ces situations, nous vous recommandons de faire réviser votre système SRS dès que possible par un concessionnaire agréé pour les produits de la marque Genesis.

Lors d'une collision modérée à grave, les capteurs détectent la décélération rapide du véhicule. Si le taux de décélération est suffisamment important, l'unité de commande déclenche les airbags frontaux au moment nécessaire et avec la force adaptée.

Les airbags frontaux permettent de protéger le conducteur et le passager avant en réagissant aux chocs frontaux pour lesquels les seules ceintures de sécurité n'assurent pas une retenue suffisante. Au besoin, les airbags latéraux donnent une protection en cas de choc latéral ou de tonneau en soutenant la partie supérieure du corps.

- Les airbags sont activés (ils peuvent se gonfler si nécessaire) uniquement lorsque le bouton de démarrage/d'arrêt est en position ON ou START et ils peuvent être activés environ 3 minutes après avoir éteint le véhicule.
- Les airbags se déploient lors de certains chocs frontaux ou collisions latérales pour protéger les occupants contre des blessures physiques graves.
- Il n'existe aucune vitesse unique à laquelle les airbags se déclenchent. Généralement, les airbags se déclenchent en fonction de la gravité et de la direction de la collision. Ces deux facteurs déterminent si les capteurs produisent ou non un signal électronique de déploiement/gonflage.
- Les airbags frontaux se gonflent et se dégonflent complètement en un instant. Il vous est pratiquement impossible de voir les airbags se gonfler en cas d'accident. Il est plus probable que vous verrez simplement les airbags dégonflés sortis de leur compartiment après la collision.

- Outre le déploiement des airbags en cas de collision latérale grave, dans les véhicules équipés d'un capteur de tonneau, les airbags latéraux et/ou rideaux et l'airbag avant central avant se gonflent si le système de détection détecte un tonneau.

Lorsqu'un tonneau est détecté, les airbags rideaux restent gonflés plus longtemps pour vous protéger contre l'éjection, spécialement lorsqu'ils sont utilisés conjointement avec les ceintures de sécurité (si le véhicule est équipé d'un capteur de tonneau).

- Pour vous protéger, les airbags doivent se gonfler rapidement. La vitesse de gonflage des airbags est une conséquence du temps extrêmement court que mettent les airbags à se gonfler entre l'occupant et les structures du véhicule avant que l'occupant ne heurte ces structures. Cette vitesse de gonflage réduit le risque de blessures graves ou mortelles et elle constitue donc une partie nécessaire de la conception des airbags.

Toutefois, ce gonflage rapide des airbags peut provoquer des blessures, notamment des écorchures sur le visage, des hématomes et des os cassés, car la vitesse de gonflage s'accompagne d'une forte puissance.

- Il existe même des cas où le contact avec l'airbag peut même entraîner des blessures mortelles, en particulier si l'occupant est assis trop près de l'airbag.

Vous pouvez prendre des mesures pour réduire le risque d'être blessé par le déploiement d'un airbag. Le risque le plus grand est de s'asseoir trop près de l'airbag. Un airbag a besoin d'espace pour se déployer. Il est conseillé au conducteur de s'asseoir le plus loin possible entre le centre du volant et sa poitrine tout en conservant le contrôle du véhicule.

■ Airbag conducteur avant (1)

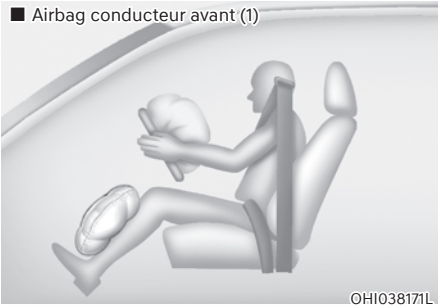

OHI038171L

Lorsque le SRSCM détecte un impact assez violent à l'avant du véhicule, il déploie automatiquement les airbags frontaux.

■ Airbag frontal du conducteur (2)

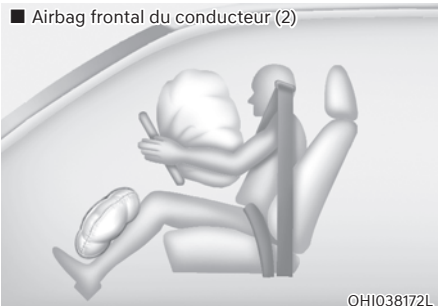

OHI038172L

Lors du déploiement, les lignes de rupture moulées directement dans les caches se séparent sous la pression du déploiement de l'airbag. L'ouverture des caches permet aux airbags de se gonfler complètement.

Un airbag entièrement déployé, combiné à une ceinture de sécurité correctement bouclée, ralentit le mouvement vers l'avant du conducteur ou du passager avant, réduisant ainsi le risque de blessures au niveau de la tête et de la poitrine.

■ Airbag frontal du conducteur (3)

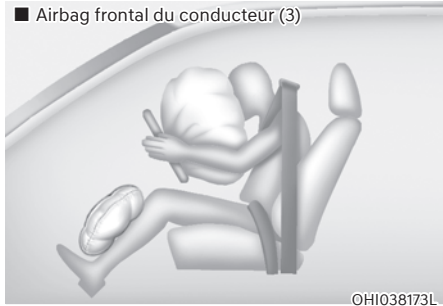

OHI038173L

■ Airbag frontal du passager



ODN8039080L

Après son déploiement complet, l'airbag commence immédiatement à se dégonfler, ce qui permet au conducteur de garder une certaine visibilité et de tourner le volant ou d'actionner d'autres commandes.



AVERTISSEMENT

Pour éviter que des objets ne se transforment en projectiles dangereux en cas de déploiement de l'airbag du passager :

- **N'installez ou ne posez aucun objet (porte-gobelet, porte-CD, autocollants, etc.) sur le panneau situé au-dessus de la boîte à gants, à l'emplacement de l'airbag du passager.**
- **N'installez aucun désodorisant liquide près du combiné d'instruments ou sur la surface du tableau de bord.**

Ce à quoi il faut s'attendre après le déploiement d'un airbag

Après le déploiement d'un airbag frontal ou latéral, il se dégonfle très rapidement. Le déploiement d'un airbag n'empêche pas le conducteur de voir par le pare-brise ou de tourner le volant. Les airbags rideaux peuvent rester partiellement gonflés pendant un moment après leur déploiement.



AVERTISSEMENT

Après le déploiement d'un airbag, prenez les précautions suivantes :

- **Ouvrez vos fenêtres et portes dès que vous pouvez le faire en toute sécurité après l'impact afin de réduire l'exposition prolongée à la fumée et à la poudre libérée par le déploiement de l'airbag.**
- **Ne touchez pas les composants internes de la zone de rangement de l'airbag immédiatement après son déploiement. Les parties en contact avec l'airbag déployé peuvent être très chaudes.**
- **Rincez les parties de la peau exposées avec de l'eau froide et du savon doux.**
- **Nous conseillons qu'un concessionnaire agréé pour les produits de la marque Genesis remplace immédiatement l'airbag déployé. Les airbags sont à usage unique.**

Bruit et fumée lors du déploiement d'un airbag

Lorsque les airbags se gonflent, ils émettent un bruit fort et peuvent produire de la fumée et de la poudre dans l'air de l'habitacle. Ceci est normal et résulte du déclenchement du gonfleur de l'airbag. Après le déploiement de l'airbag, vous pouvez ressentir une gêne respiratoire importante en raison du contact de votre poitrine avec la ceinture de sécurité et l'airbag, ainsi que de la fumée et de la poudre inhalées. La poudre peut aggraver l'asthme chez certaines personnes. Si vous rencontrez des problèmes respiratoires après le déploiement d'un airbag, consultez immédiatement un médecin.

Bien que la fumée et la poudre ne soient pas toxiques, elles peuvent causer une irritation de la peau, des yeux, du nez, de la gorge, etc. Si tel est le cas, lavez et rincez immédiatement à l'eau froide et consultez un médecin si les symptômes persistent.

Ne pas installer de systeme de retenue pour enfants sur le siege du passager avant



OHI038169L

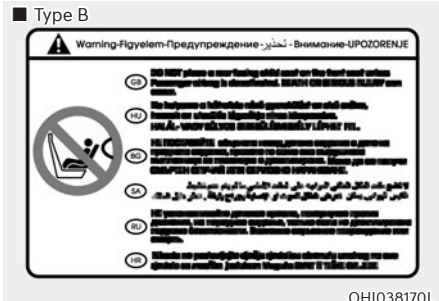

OHI038170L

N'installez jamais un systeme de retenue pour enfants sur le siege du passager avant, sauf si l'airbag est desactive.

AVERTISSEMENT

N'utilisez JAMAIS un systeme de retenue pour enfants tourne vers l'arriere sur un siege protge par un AIRBAG ACTIF : il peut causer des BLESSURES GRAVES voire MORTELLES à l'ENFANT.

Pourquoi mon airbag ne s'est-il pas deploye lors d'une collision ?

Dans certains types d'accidents, on ne s'attend pas à ce que l'airbag offre une protection supplmentaire. Il s'agit notamment des chocs par l'arriere, des deuxiemes ou troisiemes collisions lors d'accidents à impacts multiples, ainsi que des collisions à basse vitesse. Les dommages au vehicule temoignent d'une absorption d'energie de collision et n'indiquent pas si un airbag aurait dû ou non se gonfler.

Capteurs de collision de l'airbag

AVERTISSEMENT

Pour reduire le risque de deployment inattendu de l'airbag pouvant provoquer des blessures graves ou mortelles :

- Ne heurtez pas ou ne laissez pas des objets heurter les endroits où sont installes les airbags ou les capteurs.
- N'effectuez aucune operation de maintenance sur les capteurs des airbags ou autour. Si l'emplacement ou l'angle des capteurs est modifie, les airbags risquent de ne pas se deployer quand ils le devraient et de se deployer quand ils ne le devraient pas.
- La pose de protections de pare-chocs qui ne sont pas d'origine Genesis ou de pieces qui ne sont pas equivalents peut affecter negativement la performances de deployment des airbags en cas de collision. Afin que le systeme d'airbags fonctionne correctement, nous vous recommandons de remplacer le pare-chocs par une piece d'origine Genesis ou par une piece equivalente à la piece d'origine specifiee pour votre vehicule.
- Mettez le bouton de demarrage/d'arret en position OFF ou ACC et attendez 3 minutes pendant le remorquage du vehicule afin d'eviter le deployment accidentel des airbags.
- Nous vous conseillons de confier toutes vos reparations d'airbag à un concessionnaire agree pour les produits de la marque Genesis.



1. Module de commande SRS/Capteur de tonneau
2. Capteur d'impact frontal
3. Capteur d'impact latéral (pression)

4. Capteur d'impact latéral (accélération)
5. Capteur d'impact latéral (accélération)

Conditions de déploiement des airbags



Airbags frontaux

Les airbags frontaux sont conçus pour se déployer lors d'une collision frontale, selon l'intensité de l'impact à l'avant.



Airbags latéraux et rideau et airbag avant central

Les airbags latéraux et rideaux et l'airbag avant central se déploient lorsque les capteurs de collision latérale détectent un impact, selon l'intensité de l'impact.

Bien que l'airbag du conducteur et du passager avant soient conçus pour se gonfler en cas de collision frontale, ils peuvent aussi se gonfler dans d'autres types de collision si les capteurs d'impact avant détectent un impact suffisant. Les airbags latéraux et rideaux et l'airbag avant central sont conçus pour se gonfler en cas de collision latérale, mais ils peuvent se gonfler lors d'autres collisions si les capteurs d'impact latéral détectent un impact suffisant.

De plus, les airbags latéraux et rideaux et l'airbag avant central sont conçus pour se gonfler lorsqu'un tonneau est détecté par un capteur de tonneau (si le véhicule est équipé d'un capteur de tonneau).

Si le châssis du véhicule heurte des bosses ou des objets sur une route non améliorée, les airbags peuvent se déployer. Conduisez prudemment sur des routes non améliorées ou sur des surfaces non conçues pour la circulation automobile pour éviter le déploiement involontaire des airbags.

Conditions de non-déploiement des airbags



Lors de certaines collisions à vitesse réduite, les airbags peuvent ne pas se déployer. Les airbags sont conçus pour ne pas se déployer dans ce genre de collisions, car ils n'apporteraient pas de sécurité supplémentaire par rapport à celle offerte par les ceintures de sécurité.



Les airbags frontaux ne sont pas conçus pour se déployer dans les collisions par l'arrière car les occupants sont projetés vers l'arrière par la force de l'impact. Dans ce cas, les airbags déployés n'offriraient aucun avantage supplémentaire.



Les airbags frontaux peuvent ne pas se déployer lors de collisions latérales, car les occupants étant projetés dans la direction de la collision, ils n'apporteraient aucune protection supplémentaire en cas de choc latéral.

Toutefois, les airbags latéraux et rideaux, et l'airbag avant central peuvent se déployer en fonction de l'intensité du choc.



Lors d'une collision angulaire, la force de l'impact peut projeter les occupants dans une direction dans laquelle les airbags ne présenteraient aucun avantage, et les capteurs peuvent donc ne pas les déployer.

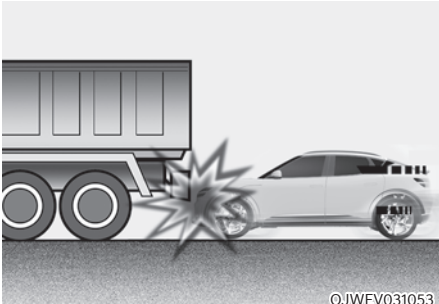

OJWEV031053

Juste avant l'impact, les conducteurs ont tendance à freiner brusquement. Un freinage brusque abaisse la partie avant du véhicule en risquant de le faire passer sous un véhicule avec une garde au sol plus haute. Les airbags peuvent ne pas se gonfler dans cette situation d'« encastrement » parce que les forces de décélération détectées par les capteurs peuvent être considérablement réduites par ces collisions d'« encastrement ».



OJWEV031055

Les airbags peuvent ne pas se déployer en cas de tonneau, car ils pourraient ne pas offrir de protection supplémentaire aux occupants du véhicule.

i Informations

Avec capteur de tonneau

Les airbags latéraux et rideaux et l'airbag avant central peuvent se déployer si le capteur détecte un tonneau.

i Informations

Sans capteur de tonneau

Les airbags latéraux et/ou rideaux, et l'airbag avant central peuvent se déclencher lorsque le véhicule se retourne suite à une collision latérale, si le véhicule est équipé d'airbags latéraux et/ou rideaux.

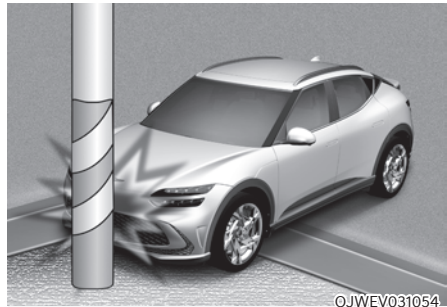

OJWEV031054

Les airbags peuvent ne pas se déployer en cas de collision avec des objets tels que des poteaux ou des arbres, lorsque le point d'impact est réduit et que l'énergie du choc est absorbée par la structure du véhicule.

Entretien du SRS

Le système SRS ne nécessite quasiment pas de maintenance et ne comporte aucune pièce que vous pouvez réparer vous-même sans risque. Si le témoin de l'airbag SRS ne s'allume pas lorsque le bouton de démarrage/d'arrêt est en position ON ou s'il reste constamment allumé, nous vous conseillons de faire immédiatement vérifier le système par un concessionnaire agréé pour les produits de la marque Genesis.

Nous vous recommandons de confier à un concessionnaire agréé pour les produits de la marque Genesis tous les travaux sur le système SRS, comme le démontage, l'installation, la réparation ou les travaux sur le volant, le panneau du passager avant, les sièges avant et les rails de toit. Une mauvaise manipulation du système SRS peut entraîner des blessures corporelles graves.



AVERTISSEMENT

Pour réduire le risque de blessures graves ou mortelles, prenez les précautions suivantes :

- **N'essayez pas de modifier ou déconnecter des composants ou des câbles du système SRS, n'ajoutez pas de badges aux caches et n'en modifiez pas la structure.**
- **Ne posez aucun objet sur ou près des modules d'airbag du volant, du tableau de bord et du panneau situé au-dessus de la boîte à gants près du panneau du passager avant.**
- **Nettoyez les couvercles des airbags avec un chiffon doux trempé dans l'eau. Les solvants ou les produits de nettoyage peuvent nuire aux couvercles des airbags et au déploiement correct du système.**
- **Nous vous conseillons de confier le remplacement des airbags qui se sont activés à un concessionnaire agréé pour les produits de la marque Genesis.**
- **Si des composants du système d'airbags doivent être jetés ou si le véhicule doit être mis au rebut, certaines précautions de sécurité doivent être observées. Nous vous recommandons de consulter un concessionnaire agréé pour les produits de la marque Genesis pour obtenir les informations nécessaires. Le non respect de ces précautions peut augmenter le risque de blessures corporelles.**

Mesures de sécurité supplémentaires

Les passagers ne doivent pas quitter leur siège ou changer de siège lorsque le véhicule est en mouvement. Un passager qui ne porte pas sa ceinture de sécurité au moment d'un impact ou d'un freinage d'urgence peut être projeté contre l'habitacle ou les autres occupants ou être éjecté du véhicule.

N'utilisez aucun accessoire sur les ceintures de sécurité. Les équipements destinés à améliorer le confort de l'occupant ou qui repositionnent la ceinture de sécurité peuvent réduire la protection fournie et augmenter le risque de blessures graves en cas d'accident.

Ne modifiez pas les sièges avant. La modification des sièges avant peut gêner le fonctionnement des capteurs du dispositif de retenue supplémentaire ou des airbags latéraux.

Ne placez aucun objet sous les sièges avant. Placer des objets sous les sièges avant peut gêner le fonctionnement des capteurs et des câbles du dispositif de retenue supplémentaire.

Évitez les chocs au niveau des portes. Un impact contre les portes lorsque le bouton de démarrage/d'arrêt est en position ON ou START pourrait provoquer le déploiement des airbags latéraux.

Ajout d'équipement ou modification du véhicule équipé d'airbags

La modification du châssis, des pare-chocs, des corps métalliques frontaux ou latéraux ou de la hauteur du véhicule peut affecter le fonctionnement du système d'airbags.

Étiquettes d'avertissement concernant les airbags

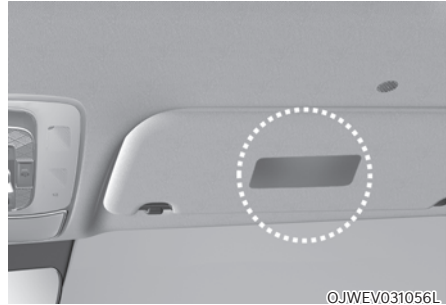

Des étiquettes d'avertissement informent les passagers des risques potentiels liés au système d'airbag.

Veillez à lire toutes les informations du présent manuel de l'utilisateur concernant les airbags installés dans votre véhicule.

4. Combiné d'instruments

Combiné d'instruments.....	4-4
Commande du combiné d'instruments	4-5
Éclairage du panneau d'instruments	4-5
Jauges et compteurs	4-6
Compteur de vitesse	4-6
Jauge de puissance/charge.....	4-6
Indicateur d'état de la charge (SOC) pour batterie haute tension	4-7
Indicateur de température extérieure	4-8
Compteur kilométrique.....	4-8
Autonomie.....	4-9
Économie de carburant.....	4-9
Indicateur de changement de pignon de démultiplication.....	4-10
Indicateur de niveau de freinage par récupération.....	4-10
Témoins d'avertissement et d'information	4-11
Témoin Ready (prêt)	4-11
Témoin d'avertissement d'entretien.....	4-11
Témoin de réduction d'alimentation	4-11
Indicateur de charge	4-12
Témoin d'avertissement de niveau de batterie haute tension	4-12
Témoin de la ceinture de sécurité	4-12
Témoin d'airbag	4-12
Témoin d'avertissement de freinage par récupération	4-12
Témoin d'avertissement du frein de stationnement et du liquide de frein.....	4-13
Témoin du système de frein antiblocage (ABS).....	4-14
Témoin d'avertissement du système électronique de répartition de la force de freinage (EBD).....	4-14
Témoin de direction assistée électrique (EPS)	4-15
Témoin d'alerte principal.....	4-15
Témoin du frein de stationnement électronique (EPB).....	4-15
Témoin de faible pression des pneus	4-16
Témoin d'avertissement de sécurité avant	4-16
Témoin de sécurité de la voie	4-17
Témoin d'avertissement des phares à LED	4-17
Témoin de verglas	4-18
Témoin de contrôle électronique de stabilité (ESC).....	4-18
Témoin de désactivation (OFF) du contrôle électronique de stabilité (ESC).....	4-18

Témoin du système antidémarrage	4-19
Témoin de clignotants	4-19
Témoin de feux de route.....	4-19
Lampe indicatrice des feux de croisement.....	4-19
Témoin de feux allumés.....	4-20
Témoin de feu antibrouillard arrière	4-20
Témoin du système d'éclairage avant intelligent	4-20
Témoin lumineux d'assistance aux feux de route.....	4-20
Témoin AUTO HOLD (maintien automatique).....	4-20
Messages affichés à l'écran.....	4-21
Shift to P (Positionnez le levier sur P).....	4-21
Vehicle is in N. (Véhicule en mode N.) Press START button and shift to P (and turn vehicle off) (Appuyez sur START, passez en mode P et arrêtez le véhicule).....	4-21
Low key battery (Batterie de clé faible)	4-21
Press START button while turning wheel (Appuyez sur START en tournant le volant)	4-21
Niveau de lave-glace bas	4-21
Check steering wheel lock system (Vérifiez le syst. de verrouillage du volant) ..	4-21
Appuyer sur la pédale de frein pour démarrer le véhicule	4-21
Key not in vehicle (La clé n'est pas dans le véhicule)	4-21
Key not detected (Clé non détectée).....	4-21
Press START button again (Appuyez sur le bouton START de nouveau)	4-21
Placez la clé intelligente dans la fente de démarrage d'urgence et appuyez sur le bouton de démarrage.....	4-22
Check BRAKE SWITCH fuse (Vérifiez fusible BRAKE SWITCH)	4-22
Shift to P to start vehicle (Passez en P pour démarrer le véhicule).....	4-22
Battery discharging due to external / additional electrical devices (Batt. démarreur déchargée suite à des dispositifs élec. externes).....	4-22
Témoin de porte, capot, hayon ouvert	4-22
Pression faible	4-23
Éclairages	4-23
Essuie-glace	4-23
Check haptic steering wheel system (Vérifiez le système du volant haptique) ..	4-24
Check headlight (Vérifiez le phare).....	4-24
Check turn signal (Vérifiez le clignotant)	4-24
Check headlamp LED (Vérifiez lampe LED des phares).....	4-24
Shift to P to charge/Shift to P to start charging (Passer sur P pour charger)	4-24
Remainin time (Dur charge res).....	4-24

4. Combiné d'instruments

Unplug vehicle to start (Débranchez le véhicule pour démarrer)	4-25
Charging door open (Chargement porte ouverte)	4-25
Charging stopped. (Rechargement interrompu.) Check the charger	4-25
Charging stopped. (Rechargement interrompu.) Check the cable connection (Vérifiez le branchement du câble).....	4-26
Check regenerative brakes (Vérifier les freins)	4-26
Low EV battery / Low battery (Batterie faible).....	4-26
Charge immediately. (Chargez immédiate.) Power limited (Alimentation limitée).....	4-27
Puissance limitée en raison d'une température basse de la batterie EV. Charge battery (Rechargez la batterie)	4-27
Batterie EV en surchauffe ! Arrêtez le véhicule/Surchauffe de la batterie ! Stop safely (Arrêtez-vous en toute sécurité)	4-28
Power limited (Alimentation limitée).....	4-28
Stop vehicle and check power supply (Arrêtez le véhicule et vérif l'alim.).....	4-29
Vérifier le système de bruit de moteur virtuel	4-29
Check electric vehicle system (Vérifiez le système électrique).....	4-29
Affichage du combiné	4-30
Contrôle de l'affichage du combiné	4-30
Modes d'affichage.....	4-30
Affichage Assistance à la conduite.....	4-31
Affichage utilitaire	4-31
Menu Option.....	4-34
Réglages du véhicule (système d'info-divertissement)	4-35
Configuration du véhicule	4-35

COMBINÉ D'INSTRUMENTS



OJWEV042062L

- 1. Compteur de vitesse
- 2. Jauge de puissance/charge
- 3. Autonomie
- 4. Témoin d'avertissement
- 5. Affichage du combiné
- 6. Jauge d'état de charge (SOC) de la batterie
- 7. Système de récupération intelligent

i Informations

Mode COMFORT/ECO/SPORT en appuyant sur le bouton de mode de conduite pour changer le thème principal du combiné d'instruments

Commande du combiné d'instruments

Éclairage du panneau d'instruments (si équipé)



Lorsque les feux de position ou les phares du véhicule sont allumés, appuyez sur le commutateur de commande d'éclairage pour régler la luminosité de l'éclairage du tableau de bord.

Une pression sur le commutateur de commande d'éclairage permet également de régler l'intensité lumineuse des commutateurs intérieurs.



AVERTISSEMENT

Ne jamais régler le groupe d'instruments en conduisant. Vous pourriez perdre le contrôle du véhicule et provoquer un accident pouvant entraîner des blessures graves ou mortelles ou des dommages au véhicule.

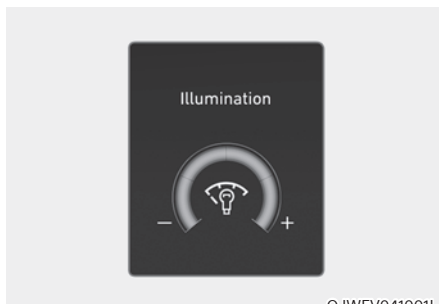

- La luminosité de l'éclairage du tableau de bord est affichée.
- Si la luminosité atteint le niveau maximal ou minimal, une alarme retentit.

Jauges et compteurs

Compteur de vitesse

■ km/h



OJWEV041010

■ km/h, MPH



OJWEV041039L

Le compteur de vitesse indique la vitesse du véhicule et il est calibré en kilomètres/heure (km/h) et/ou en miles/heure (mi/h).

Jauge de puissance/charge

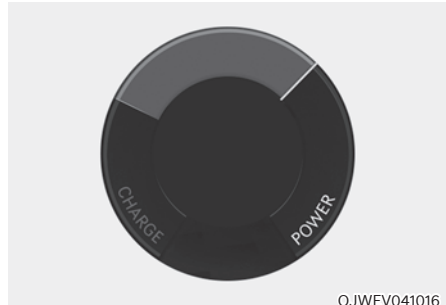

OJWEV041016

La jauge de puissance/charge indique la consommation d'énergie et l'état de récupération du moteur électrique.

- **PUISSANCE :**
Indique l'état de décharge du moteur électrique lorsque le véhicule accélère ou roule sur une route en montée. Plus l'énergie électrique est déchargée (utilisée), plus le niveau de l'indicateur est élevé.
- **CHARGE :**
Indique l'état de charge du moteur électrique lorsque le véhicule décélère ou roule sur une route en descente (en cours de charge par les freins à récupération). Plus l'énergie électrique est chargée, plus le niveau de l'indicateur est bas.

Indicateur d'état de la charge (SOC) pour batterie haute tension

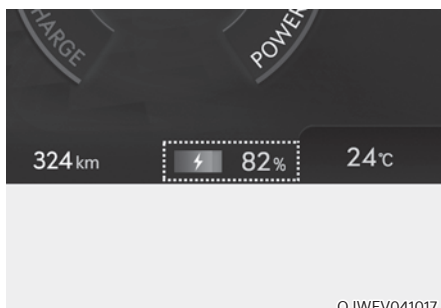

- La jauge SOC indique l'état de la charge de la batterie haute tension.
- Le pourcentage faible sur l'indicateur signale qu'il n'y pas suffisamment d'énergie dans la batterie haute tension. « 100 % » indique que la charge de la batterie d'entraînement est complète.
- En roulant sur une route ou une autoroute, vérifiez à l'avance si la batterie d'entraînement est suffisamment chargée.

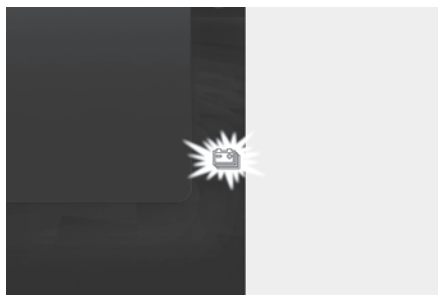

1. Lorsque la charge restante affichée sur la jauge SOC est inférieure à 10 %, le témoin (🔋⚡) s'allume pour vous alerter sur le niveau de la batterie.
2. Lorsque le témoin d'avertissement (🔋⚡) s'allume, le véhicule peut parcourir 30 à 50 km (18 à 26 miles) de plus selon la vitesse, l'utilisation du chauffage/ de la climatisation, la météo, le type de conduite et d'autres facteurs. La charge est nécessaire.

REMARQUE

Quand le niveau de la batterie haute tension est faible, le témoin de baisse de puissance s'allume et la puissance du véhicule est limitée. Chargez la batterie immédiatement car votre véhicule risque de ne plus pouvoir rouler et de reculer dans une côte quand le témoin d'avertissement s'allume.

Indicateur de température extérieure



OJWEV041014

Il indique les températures actuelles de l'air extérieur par incréments de 1 °C (1°F).

Notez que la température indiquée sur l'écran LCD peut ne pas changer aussi rapidement que la température extérieure (il peut y avoir un léger retard avant que la température affichée ne change.)

Vous pouvez également modifier l'unité de température au départ du menu Réglages du système d'info-divertissement. Sélectionnez :

- General Settings → Unit → Temperature Unit → °C/°F (Réglages généraux → Unité → Unité température → °C/°F)

L'unité de température change sur l'écran du combiné d'instruments et sur l'écran de commande de climatisation.

Informations

Le système d'infodivertissement peut se modifier après des mises à jour du logiciel. Pour plus d'informations, reportez-vous au manuel fourni dans le système d'infodivertissement et au guide de référence rapide.

Compteur kilométrique

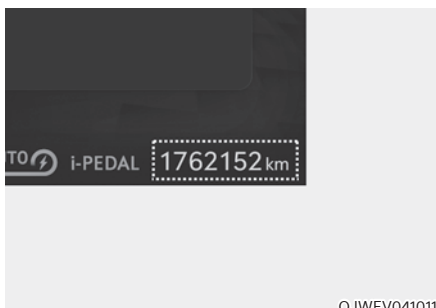

OJWEV041011

Le compteur kilométrique indique la distance totale parcourue par le véhicule et doit être utilisé pour déterminer à quel moment la maintenance périodique doit être effectuée.

Autonomie

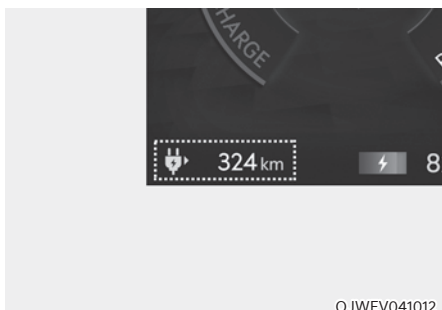

- L'autonomie est la distance estimée que le véhicule peut parcourir avec la charge restante.
- L'autonomie varie en fonction du mode de conduite sélectionné parmi ECO/COMFORT/SPORT.

Pour en savoir plus, consultez la section « Autonomie » au chapitre 1.

i Informations

- Si le véhicule ne se trouve pas sur un sol plat ou si la batterie a été débranchée, la fonction d'autonomie peut ne pas fonctionner correctement.
- L'autonomie indiquée peut ne pas correspondre à la réalité, car il s'agit d'une estimation de la distance qui peut encore être parcourue.
- L'autonomie peut varier de façon importante selon les conditions de circulation, les habitudes de conduite et l'état du véhicule.

Économie de carburant



La consommation de carburant moyenne (1) et la consommation de carburant actuelle (2) sont affichées dans le bas du combiné d'instruments.

Réinitialisation automatique

Pour réinitialiser automatiquement la consommation de carburant moyenne, choisissez entre "Après l'allumage" ou "Après le plein" dans le menu Réglages de l'écran du système d'info-divertissement.

i Informations

Pour le combiné d'instruments de 8 pouces, vous pouvez vérifier la consommation de carburant dans la vue Utilitaire du combiné.

Consultez la section "Modes d'affichage" au Chapitre 4.

Indicateur de changement de pignon de démultiplication

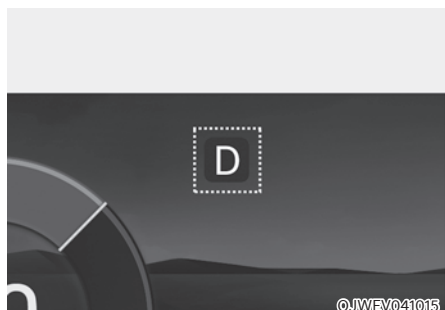

Le témoin indique le rapport sélectionné

Indicateur de niveau de freinage par récupération

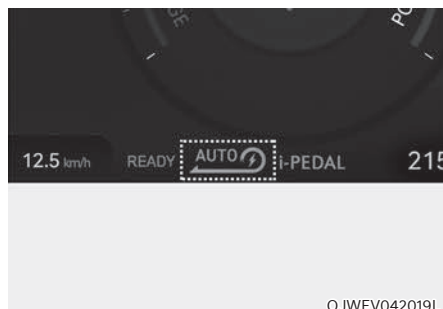

Les freins à récupération indique le niveau de freinage par récupération que vous pouvez définir. Cela renseigne également l'état de fonctionnement du système de récupération intelligent.

Pour plus de détails, se reporter à « Système de freinage par récupération » au chapitre 6.

Témoins d'avertissement et d'information

Informations

Après le démarrage du véhicule, vérifier que tous les témoins d'alerte sont éteints. Si un témoin est allumé, cela signifie qu'une situation nécessite votre attention.

Témoin Ready (prêt)

READY

Ce témoin s'allume dans les cas suivants :

- Lorsque le véhicule est prêt à rouler.
 - Allumé : la conduite normale est possible.
 - Éteint : la conduite normale n'est pas possible, ou un problème s'est produit.
 - Clignotement : conduite d'urgence.

Le témoin Ready éteint ou clignotant indique un problème dans le système. Dans ce cas, nous vous conseillons de faire inspecter votre véhicule par un concessionnaire agréé pour les produits de la marque Genesis.

Témoin d'avertissement d'entretien



Ce témoin d'avertissement s'allume dans les cas suivants :

- Lorsque le bouton Start/Stop (démarrage/arrêt) est en position ON.
 - Il s'allume pendant 3 secondes environ, puis s'éteint.
- En cas de problème sur les pièces connexes au système de commande de véhicule électrique, comme des capteurs, etc.

Si le témoin lumineux s'allume pendant la conduite ou ne s'éteint pas après le démarrage du véhicule, nous vous recommandons de faire inspecter votre véhicule par un concessionnaire agréé pour les produits de la marque Genesis.

Témoin de réduction d'alimentation



Ce témoin s'allume dans les cas suivants :

- Pour la sécurité des composants de grande puissance des véhicules électriques, la puissance est limitée pour les raisons suivantes. (Il ne s'agit pas d'un dysfonctionnement, sauf si le témoin d'avertissement d'entretien et le témoin de réduction d'alimentation s'allument en même temps).
 - Le niveau de la batterie haute tension est trop bas ou la tension chute
 - La température de la batterie haute tension est trop élevée ou trop basse
 - La température du moteur est trop élevée

REMARQUE

- **Ne pas accélérer ni démarrer le véhicule brusquement lorsque le témoin de réduction d'alimentation est allumé.**
- **Quand l'alimentation est limitée pour la sécurité des composants à forte intensité d'un véhicule électrique, le témoin de réduction d'alimentation s'allume. Votre véhicule risque de ne pas pouvoir rouler ou risque de reculer dans une côte lorsque le témoin est allumé en raison d'une baisse de puissance.**

Indicateur de charge



Ce témoin d'avertissement s'allume dans les cas suivants :

- Lors de la charge de la batterie haute tension.

Témoin d'avertissement de niveau de batterie haute tension



Ce témoin d'avertissement s'allume dans les cas suivants :

- Lorsque le niveau de la batterie haute tension est bas.
- Lorsque le témoin d'avertissement s'allume, charger immédiatement la batterie.

Témoin de la ceinture de sécurité



Ce témoin informe le conducteur que sa ceinture de sécurité n'est pas bouclée.

Pour plus de détails, reportez-vous à « Ceintures de sécurité » au chapitre 3.

Témoin d'airbag



Ce témoin d'avertissement s'allume dans les cas suivants :

- Lorsque vous mettez le bouton de démarrage/arrêt en position ON.
 - Le témoin d'avertissement d'airbag s'allume pendant environ 6 secondes puis s'éteint lorsque toutes les vérifications ont été effectuées.
- Le témoin d'avertissement d'airbag reste allumé en cas de dysfonctionnement des airbags du système de retenue de sécurité (SRS).

Dans ce cas, nous vous conseillons de faire inspecter le véhicule par un concessionnaire agréé pour les produits de la marque Genesis.

Témoin d'avertissement de freinage par récupération



Ce témoin d'avertissement s'allume dans les cas suivants :

Lorsque le frein par récupération ne fonctionne pas et que les freins ne fonctionnent pas correctement. Dans ce cas, le témoin d'avertissement des freins (rouge) et le témoin d'avertissement de freinage par récupération (jaune) s'allument en même temps.

Dans ce cas, roulez prudemment et nous vous conseillons de faire inspecter votre véhicule par un concessionnaire agréé pour les produits de la marque Genesis.

L'utilisation de la pédale de frein peut être plus difficile qu'en temps normal et la distance de freinage peut augmenter.

Témoin d'avertissement du frein de stationnement et du liquide de frein

Ce témoin d'avertissement s'allume dans les cas suivants :

- Lorsque vous mettez le bouton de démarrage/arrêt en position ON.
 - Il s'allume pendant 3 secondes environ.
 - Il reste allumé si le frein de stationnement est activé.
- Lorsque le frein de stationnement est activé.
- Lorsque le niveau du liquide de frein est bas.
 - Si le témoin s'allume alors que le frein de stationnement est desserré, il indique que le niveau dans le réservoir de liquide de frein est bas.
- À chaque fois que le frein à récupération d'énergie ne fonctionne pas.

Si le niveau du liquide de frein est bas :

1. Conduisez prudemment jusqu'à un endroit sûr à proximité et arrêtez votre véhicule.
2. Une fois le moteur arrêté, vérifiez immédiatement le niveau du liquide de frein et ajoutez du liquide au besoin **(pour plus de détails, se reporter à la section « Liquide de frein » au chapitre 9)**. Après avoir ajouté du liquide de frein, vérifiez tous les composants des freins pour rechercher des fuites de liquide. Si vous constatez une fuite de liquide de frein ou si le témoin d'avertissement reste allumé, ou si les freins ne fonctionnent pas correctement, n'utilisez pas le véhicule. Nous vous conseillons de faire inspecter le véhicule par un concessionnaire agréé pour les produits de la marque Genesis.

Système de freinage double en diagonale

Votre véhicule est équipé d'un système de freinage double en diagonale. Cela signifie que vous disposez d'un freinage sur deux roues, même en cas de défaillance de l'un des doubles systèmes.

Si un seul des doubles systèmes fonctionne, vous devez exercer une pression plus forte sur la pédale de frein et la course de la pédale est plus longue que la normale pour arrêter le véhicule.

La distance d'arrêt du véhicule augmente si seule une partie du système de freinage fonctionne.

En cas de dysfonctionnement des freins pendant la conduite, passer une vitesse inférieure et arrêter le véhicule dès que vous pouvez vous garer en toute sécurité.



AVERTISSEMENT

Témoin d'avertissement du frein de stationnement et du liquide de frein

Il est dangereux d'utiliser le véhicule si un témoin d'avertissement est allumé. Si le témoin de frein de stationnement et de liquide de frein s'allume alors que le frein de stationnement est desserré, il indique que le niveau du liquide de frein est bas.

Dans ce cas, nous vous conseillons de faire inspecter le véhicule par un concessionnaire agréé pour les produits de la marque Genesis.

Témoin du système de frein antiblocage (ABS)



Ce témoin d'avertissement s'allume dans les cas suivants :

- Lorsque vous mettez le bouton de démarrage/arrêt en position ON.
 - Le témoin ABS s'allume pendant environ 3 secondes puis s'éteint.
- En cas de dysfonctionnement de l'ABS.

Notez que le système de freinage hydraulique reste opérationnel même en cas de dysfonctionnement de l'ABS.

Dans ce cas, nous vous conseillons de faire inspecter le véhicule par un concessionnaire agréé pour les produits de la marque Genesis.

Témoin d'avertissement du système électronique de répartition de la force de freinage (EBD)



Lorsque les témoins d'ABS et de frein de stationnement s'allument en même temps, cela peut indiquer un problème sur le système électronique de répartition de la force de freinage.

Dans ce cas, nous vous conseillons de faire inspecter le véhicule par un concessionnaire agréé pour les produits de la marque Genesis.



AVERTISSEMENT

Témoin d'avertissement du système électronique de répartition de la force de freinage (EBD)

Lorsque les témoins du système ABS, du frein de stationnement et du niveau de liquide de frein sont allumés, le système de freinage ne fonctionne pas normalement et vous pouvez être exposé à un danger en cas de freinage brusque.

Dans ce cas, évitez de conduire à grande vitesse et de freiner brusquement.

Nous vous conseillons de faire inspecter le véhicule par un concessionnaire agréé pour les produits de la marque Genesis le plus tôt possible.

REMARQUE

Témoin d'avertissement du système électronique de répartition de la force de freinage (EBD)

Lorsque le témoin d'ABS s'allume seul ou avec le témoin du frein de stationnement et du liquide de frein, le compteur de vitesse, le compteur kilométrique ou le totalisateur partiel risquent de ne pas fonctionner. Également, le témoin d'EPS peut s'allumer et l'effort sur le volant peut augmenter ou diminuer.

Dans ce cas, nous vous conseillons de faire inspecter le véhicule par un concessionnaire agréé pour les produits de la marque Genesis le plus tôt possible.

Témoin de direction assistée électrique (EPS)



Ce témoin d'avertissement s'allume dans les cas suivants :

- Lorsque vous mettez le bouton de démarrage/arrêt en position ON.
 - Le témoin de direction assistée électrique s'allume pendant environ 3 secondes, puis s'éteint.
- En cas de dysfonctionnement de la direction assistée électrique.
Dans ce cas, nous vous conseillons de faire inspecter le véhicule par un concessionnaire agréé pour les produits de la marque Genesis.

Témoin d'alerte principal



Ce témoin d'avertissement s'allume dans les cas suivants :

En cas de dysfonctionnement d'un des systèmes suivants :

- Panne de l'Aide à l'évitement de collision avant (si équipé)
- Radar du système d'aide à l'évitement de collision avant bloqué (si équipé)
- Dysfonctionnement de l'avertissement de collision d'angle mort (si équipé)
- Radar d'alerte de collision d'angle mort obstrué (si équipé)
- Dysfonctionnement des phares à LED (si équipé)
- Dysfonctionnement de l'assistant de feux de route (si équipé)
- Dysfonctionnement du régulateur de vitesse intelligent (si équipé)
- Radar de régulateur de vitesse intelligent bloqué (si équipé)
- Dysfonctionnement du système de contrôle de la pression des pneus (TPMS)

Pour identifier les détails de l'alerte, consultez l'affichage du combiné d'instruments.

Témoin du frein de stationnement électronique EPB (EPB)

Ce témoin d'avertissement s'allume dans les cas suivants :

- Lorsque vous mettez le bouton de démarrage/arrêt en position ON.
 - Le témoin d'EPB s'allume pendant environ 3 secondes puis s'éteint.
- En cas de dysfonctionnement de l'EPB.
Dans ce cas, nous vous conseillons de faire inspecter le véhicule par un concessionnaire agréé pour les produits de la marque Genesis.

Informations

Le témoin d'avertissement du frein de stationnement électronique (EPB) peut s'allumer lorsque le témoin du contrôle électronique de stabilité (ESC) s'allume pour indiquer que l'ESC ne fonctionne pas correctement. Ceci n'indique pas un dysfonctionnement de l'EPB.

Témoin de faible pression des pneus



Ce témoin d'avertissement s'allume dans les cas suivants :

- Lorsque vous mettez le bouton de démarrage/arrêt en position ON.
 - Le témoin d'avertissement de basse pression des pneus s'allume pendant environ 3 secondes puis s'éteint.
- Lorsqu'un ou plusieurs pneus sont nettement dégonflés. (L'emplacement des pneus dégonflés est affiché sur l'écran du combiné.)

Pour plus d'informations, reportez-vous à la section "Système de contrôle de la pression des pneus (TPMS)" au chapitre 8.

Ce témoin reste allumé après avoir clignoté pendant environ 60 secondes, ou clignote plusieurs fois à intervalles de 3 secondes :

En cas de dysfonctionnement du TPMS.

Dans ce cas, nous vous conseillons de faire inspecter le véhicule par un concessionnaire agréé pour les produits de la marque Genesis le plus tôt possible.

Pour plus d'informations, reportez-vous à la section "Système de contrôle de la pression des pneus (TPMS)" au chapitre 8.



AVERTISSEMENT

Arrêt sécurisé

- Le TPMS ne peut pas vous signaler les dommages soudains et graves causés aux pneus par des facteurs externes.
- Si vous remarquez une instabilité du véhicule, retirez immédiatement le pied de l'accélérateur, appuyez progressivement sur la pédale de frein et arrêtez-vous dès que vous pouvez vous garer en toute sécurité.

Témoin d'avertissement de sécurité avant (si équipé)



Ce témoin d'avertissement s'allume dans les cas suivants :

- Lorsque vous mettez le bouton de démarrage/arrêt en position ON.
 - Le témoin d'avertissement de sécurité avant s'allume pendant environ 3 secondes, puis s'éteint.
- Si la sécurité avant est désactivée, l'aide à l'évitement de collision avant s'éteint. Le témoin s'allume sur le combiné d'instruments.
- L'assistant d'évitement de collision avant se désactive lorsque l'ESC est désactivé en appuyant sur le bouton ESC OFF et en le maintenant enfoncé. Le témoin s'allume sur le combiné d'instruments.
- Chaque fois qu'il y a un dysfonctionnement au niveau du système d'aide à l'évitement de collision avant.

Dans ce cas, nous vous conseillons de faire inspecter le véhicule par un concessionnaire agréé pour les produits de la marque Genesis.

Pour plus de détails, reportez-vous à la section « Assistance évitement collision avant (FCA) » au chapitre 7.

Témoin de sécurité de la voie (si équipé)



Ce témoin s'allume :

- [Vert] Lorsque les conditions de fonctionnement de l'assistance au maintien de la trajectoire sont réunies.
- [Blanc] Lorsque les conditions de fonctionnement de l'assistance au maintien de la trajectoire ne sont pas réunies.
- [Jaune] En cas de dysfonctionnement du système d'aide au maintien dans la file.
Dans ce cas, nous vous conseillons de faire inspecter le véhicule par un concessionnaire agréé pour les produits de la marque Genesis.

Pour plus de détails, reportez-vous à la section "Aide au maintien de file (LKA)" au chapitre 7.

Témoin d'avertissement des phares à LED (si équipé)



Ce témoin d'avertissement s'allume dans les cas suivants :

- Lorsque vous mettez le bouton de démarrage/arrêt en position ON.
 - Le témoin d'avertissement des phares à LED s'allume pendant environ 3 secondes puis s'éteint.
- En cas de dysfonctionnement des phares à LED

Dans ce cas, nous vous conseillons de faire inspecter le véhicule par un concessionnaire agréé pour les produits de la marque Genesis.

Ce témoin d'avertissement clignote dans les cas suivants :

En cas de dysfonctionnement d'une pièce connexe des phares à LED

Dans ce cas, nous vous conseillons de faire inspecter le véhicule par un concessionnaire agréé pour les produits de la marque Genesis.

REMARQUE

Le fait de continuer à rouler avec le témoin d'avertissement des phares à LED allumé ou clignotant peut réduire leur durée de vie.

Témoin de verglas (si équipé)



Ce témoin avertit le conducteur que la route peut être verglacée.

Lorsque la température sur la jauge de température extérieure est approximativement en dessous de 4°C (40°F), le témoin d'avertissement de route verglacée et la jauge de température extérieure clignotent puis s'allument. L'alerte sonore retentit également 1 fois.

Vous pouvez activer ou désactiver la fonction Avertissement de route verglacée depuis le menu Réglages du système d'infodivertissement. Sélectionnez :

- Configuration → Réglages du véhicule → Combiné → Sélection contenus → Avertissement de route gelée

Informations

- Le système d'infodivertissement peut se modifier après des mises à jour du logiciel. Pour plus d'informations, reportez-vous au manuel fourni dans le système d'infodivertissement et au guide de référence rapide.
- Si ce témoin s'allume pendant que vous conduisez, soyez particulièrement attentif et prudent en ne roulant pas trop vite, en évitant les accélérations brusques et les coups de frein ou les virages serrés, etc.

Témoin de contrôle électronique de stabilité (ESC)



Ce témoin s'allume :

- Lorsque vous mettez le bouton de démarrage/arrêt en position ON.
 - Le témoin de contrôle électronique de stabilité s'allume pendant environ 3 secondes, puis s'éteint.
- En cas de dysfonctionnement du système ESC.
Dans ce cas, nous vous conseillons de faire inspecter le véhicule par un concessionnaire agréé pour les produits de la marque Genesis.

Ce témoin clignote dans les cas suivants :

Pendant que l'ESC fonctionne.

Pour plus de détails, reportez-vous à la section « Contrôle électronique de stabilité (ESC) » au chapitre 6.

Témoin de désactivation (OFF) du contrôle électronique de stabilité (ESC)



Ce témoin s'allume :

- Lorsque vous mettez le bouton de démarrage/arrêt en position ON.
 - Le témoin ESC OFF s'allume pendant environ 3 secondes puis s'éteint.
- Lorsque vous désactivez le système ESC en appuyant sur le bouton ESC OFF.

Pour plus de détails, reportez-vous à la section « Contrôle électronique de stabilité (ESC) » au chapitre 6.

Témoin du système antidémarrage



Ce témoin s'allume pendant 30 secondes dans les cas suivants :

Lorsque le véhicule détecte la présence de la clé intelligente à l'intérieur avec le bouton Start/Stop (démarrage/arrêt) en position ACC ou ON.

- Si la clé intelligente est détectée, vous pouvez démarrer le véhicule.
- Le témoin s'éteint après le démarrage du véhicule.

Ce témoin clignote pendant quelques secondes :

lorsque la clé intelligente ne se trouve pas à l'intérieur du véhicule.

- Si la clé intelligente est détectée, vous ne pouvez pas démarrer le véhicule.

Ce témoin s'allume pendant 2 secondes, puis s'éteint :

Si la clé intelligente est dans le véhicule et que le bouton Start/Stop (démarrage/arrêt) est sur ON, mais le véhicule ne peut pas détecter la clé intelligente.

Dans ce cas, nous vous conseillons de faire inspecter le véhicule par un concessionnaire agréé pour les produits de la marque Genesis.

Ce témoin clignote dans les cas suivants :

En cas de dysfonctionnement du système antidémarrage.

Dans ce cas, nous vous conseillons de faire inspecter le véhicule par un concessionnaire agréé pour les produits de la marque Genesis.

Témoin de clignotants



Ce témoin clignote dans les cas suivants :

Lorsque vous actionnez la manette de commande des clignotants.

Dans l'une des situations suivantes, un dysfonctionnement peut affecter le système de clignotants.

- Le témoin de clignotants s'allume mais ne clignote pas
- Le témoin de clignotants clignote rapidement
- Le témoin de clignotants ne s'allume pas du tout

Si une quelconque de ces conditions se manifeste, nous vous conseillons de faire inspecter le véhicule par un concessionnaire agréé pour les produits de la marque Genesis.

Témoin de feux de route



Ce témoin s'allume :

- Lorsque les phares sont allumés et en position de feux de route
- Lorsque le levier de clignotants est tiré en position d'appel de phares.

Lampe indicatrice des feux de croisement



Ce témoin s'allume :

Lorsque les phares sont allumés

Témoin de feux allumés



Ce témoin s'allume :

Quand les feux de position ou les phares sont allumés.

Témoin de feu antibrouillard arrière (si équipé)



Ce témoin s'allume :

Quand les feux antibrouillard arrière sont allumés.

Témoin du système d'éclairage avant intelligent (si équipé)



Ce témoin s'allume :

Lorsque les feux de route sont allumés avec le commutateur d'éclairage en position AUTO.

- Blanc : lorsque le système d'éclairage avant intelligent est prêt à fonctionner.
- Vert : lorsque le système d'éclairage avant intelligent fonctionne.

Si votre véhicule détecte des véhicules en sens inverse ou qui précèdent, le système d'éclairage avant intelligent éteint partiellement les DEL des feux de route.

Pour plus de détails, reportez-vous à la section "Système d'éclairage avant intelligent" au chapitre 5.

Témoin lumineux d'assistance aux feux de route (si équipé)



Ce témoin s'allume :

Lorsque les feux de route sont allumés avec le commutateur d'éclairage en position AUTO.

- Blanc : quand HBA (assistant phares) est prêt à fonctionner.
- Vert : quand HBA (assistant phares) fonctionne.

Si votre véhicule détecte des véhicules roulant en sens inverse ou qui précèdent, le système d'aide aux feux de route fait passer automatiquement les feux de route aux feux de croisement.

Pour plus de détails, reportez-vous à la section "Aide aux feux de route (HBA)" au chapitre 5.

Témoin AUTO HOLD (maintien automatique)



Ce témoin s'allume :

- [Blanc] Lorsque vous activez la fonction Auto Hold en appuyant sur le commutateur AUTO HOLD.
- [Vert] Lorsque vous arrêtez complètement le véhicule en appuyant sur la pédale de frein avec la fonction de Auto Hold activée.
- [Jaune] En cas de dysfonctionnement de la fonction Auto Hold.

Dans ce cas, nous vous conseillons de faire inspecter le véhicule par un concessionnaire agréé pour les produits de la marque Genesis.

Pour plus de détails, reportez-vous à la section "Frein de stationnement électronique (EPB)" au chapitre 6.

Messages affichés à l'écran

Shift to P (Positionnez le levier sur P)

Ce message s'affiche si vous tentez d'arrêter le véhicule alors que le levier n'est pas en position P (stationnement).

Dans ce cas, le bouton de démarrage/d'arrêt est en position ACC.

Vehicle is in N. (Véhicule en mode N.) Press START button and shift to P (and turn vehicle off) (Appuyez sur START, passez en mode P et arrêtez le véhicule)

Ce message s'affiche si vous tentez d'arrêter le véhicule alors que le levier est en position N (Point mort).

Pour couper le véhicule :

1. Appuyer sur le bouton Start/Stop (démarrage/arrêt). Le bouton passe en position ON.
2. Appuyez sur le bouton P pour passer en position P (Stationnement).
3. Appuyez à nouveau sur le bouton de démarrage/d'arrêt, puis le véhicule s'éteindra.

Low key battery (Batterie de clé faible)

Ce message s'affiche si la pile de la clé intelligente est déchargée lorsque le bouton de démarrage/d'arrêt est passé en position OFF.

Press START button while turning wheel (Appuyez sur START en tournant le volant) (si équipé)

Ce message s'affiche si le volant ne se déverrouille pas normalement lorsque vous appuyez sur le bouton de démarrage/d'arrêt.

Appuyez sur le bouton Start/Stop tout en tournant le volant à gauche ou à droite.

Niveau de lave-glace bas (si équipé)

Ce message s'affiche si le niveau de liquide lave-glace dans le réservoir est presque vide. Faites remplir le réservoir de liquide lave-glace.

Check steering wheel lock system (Vérifiez le syst. de verrouillage du volant) (si équipé)

Ce message s'affiche si le volant ne se verrouille pas normalement lorsque vous appuyez sur le bouton de démarrage/d'arrêt en position OFF.

Appuyer sur la pédale de frein pour démarrer le véhicule

Ce message s'affiche si le bouton de démarrage/arrêt passe en position ACC à deux reprises lorsque vous appuyez dessus de façon répétée sans enfoncer la pédale de frein.

Vous pouvez démarrer le véhicule en appuyant sur la pédale de frein puis en appuyant sur le bouton de démarrage/arrêt.

Key not in vehicle (La clé n'est pas dans le véhicule)

Ce message s'affiche si la clé intelligente n'est pas dans le véhicule lorsque vous quittez le véhicule avec le bouton de démarrage/arrêt en position ON ou Start.

Coupez toujours le véhicule avant de le quitter.

Key not detected (Clé non détectée)

Ce message s'affiche si la clé intelligente n'est pas détectée lorsque vous appuyez sur le bouton de démarrage/arrêt.

Press START button again (Appuyez sur le bouton START de nouveau)

Ce message s'affiche si vous ne pouvez pas démarrer le véhicule lorsque le bouton Start/Stop (démarrage/arrêt) a été enfoncé.

Dans ce cas, essayez de démarrer le véhicule en appuyant à nouveau sur le bouton Start/Stop (démarrage/arrêt).

Si ce message s'affiche à chaque fois que vous appuyez sur le bouton de démarrage/arrêt, nous vous conseillons de faire inspecter le véhicule par un concessionnaire agréé pour les produits de la marque Genesis.

Placez la clé intelligente dans la fente de démarrage d'urgence et appuyez sur le bouton de démarrage

Ce message s'affiche si vous appuyez sur le bouton de démarrage/d'arrêt alors que le message "Clé non détectée" est affiché. Dans ce cas, le témoin d'antidémarrage clignote.

Check BRAKE SWITCH fuse (Vérifiez fusible BRAKE SWITCH)

Ce message s'affiche si le fusible du contacteur de freins est débranché. Il vous faut remplacer le fusible par un neuf avant de démarrer le véhicule.

Si ce n'est pas possible, vous pouvez démarrer le véhicule en appuyant sur le bouton Start/Stop (démarrage/arrêt) pendant 10 secondes en position ACC.

Shift to P to start vehicle (Passez en P pour démarrer le véhicule)

Ce message s'affiche si vous tentez de démarrer le véhicule dans une position autre que P (stationnement).

i Informations

Vous pouvez démarrer le véhicule en position N (point mort). Mais pour votre sécurité, nous vous conseillons de démarrer le véhicule en position P (stationnement).

Battery discharging due to external / additional electrical devices (Batt. démarreur déchargée suite à des dispositifs élec. externes)

Ce message s'affiche si la batterie 12V est déchargée par des accessoires électriques qui ne sont pas d'origine (ex. caméra de planche de bord) en stationnement. Assurez-vous que la batterie ne soit pas déchargée.

Si le message s'affiche après avoir retiré les accessoires électriques qui ne sont pas d'origine, nous vous recommandons de faire inspecter le véhicule par un concessionnaire agréé pour les produits de la marque Genesis.

Témoin de porte, capot, hayon ouvert

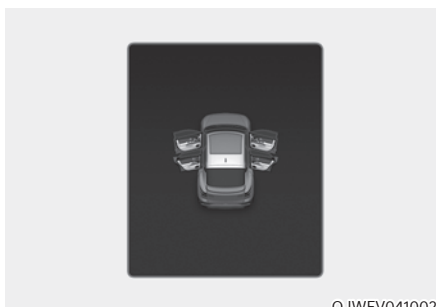

Ce message s'affiche si une porte, le capot ou le hayon est ouvert. Le témoin indique la porte qui est ouverte sur l'écran.



ATTENTION

Avant de prendre la route, vérifiez que les portes, le capot et le hayon sont correctement fermés.

Pression faible



Ce message d'avertissement s'affiche si la pression des pneus est basse. Le pneu correspondant sur le véhicule s'allume.

Pour plus d'informations, reportez-vous à la section "Système de contrôle de la pression des pneus (TPMS)" au chapitre 8.

Éclairages



Ce témoin indique le feu extérieur qui est sélectionné à l'aide de la commande d'éclairage.

Vous pouvez activer ou désactiver la fonction Configuration de lumière/d'essuie-glace depuis le menu Réglages du système d'info-divertissement. Sélectionnez :

- Configuration → Réglages du véhicule → Combiné → Sélection contenus → Configuration de lumière/d'essuie-glace

Essuie-glace

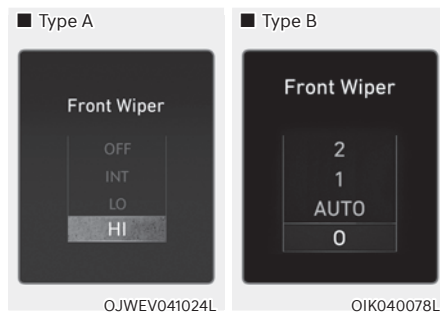

Ce témoin indique la vitesse des essuie-glaces qui est sélectionnée à l'aide de la commande d'essuie-glace.

Vous pouvez activer ou désactiver la fonction Configuration de lumière/d'essuie-glace depuis le menu Réglages du système d'info-divertissement. Sélectionnez :

- Configuration → Réglages du véhicule → Combiné → Sélection contenus → Configuration de lumière/d'essuie-glace

i Informations

Le système d'infodivertissement peut se modifier après des mises à jour du logiciel.

Pour plus d'informations, reportez-vous au manuel fourni dans le système d'infodivertissement et au guide de référence rapide.

Check haptic steering wheel system (Vérifiez le système du volant haptique) (si équipé)

Ce message s'affiche en cas de problème dans le système du volant haptique.

Nous vous conseillons de faire inspecter le véhicule par un concessionnaire agréé pour les produits de la marque Genesis.

Check headlight (Vérifiez le phare) (si équipé)

Ce message s'affiche si les phares ne fonctionnent pas correctement. Il peut être nécessaire de remplacer une ampoule.

Nous vous conseillons de faire inspecter le véhicule par un concessionnaire agréé pour les produits de la marque Genesis.

Check turn signal (Vérifiez le clignotant) (si équipé)

Ce message s'affiche si les feux clignotants ne fonctionnent pas correctement. Il peut être nécessaire de remplacer une ampoule.

Nous vous conseillons de faire inspecter le véhicule par un concessionnaire agréé pour les produits de la marque Genesis.

Check headlamp LED (Vérifiez lampe LED des phares) (si équipé)

Ce message s'affiche en cas de problème de phare à LED. Nous vous conseillons de faire inspecter le véhicule par un concessionnaire agréé pour les produits de la marque Genesis.

Shift to P to charge/Shift to P to start charging (Passer sur P pour charger)

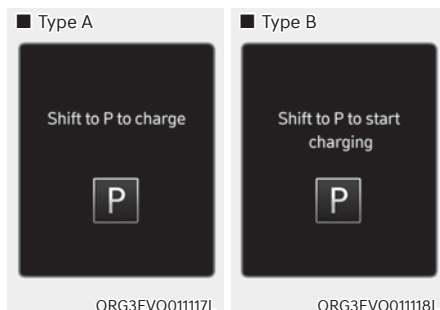

Ce message s'affiche si vous branchez le câble de charge sans passer en position P (stationnement).

Passez en P (stationnement) avant de brancher le câble de charge.

Remainin time (Dur charge res)

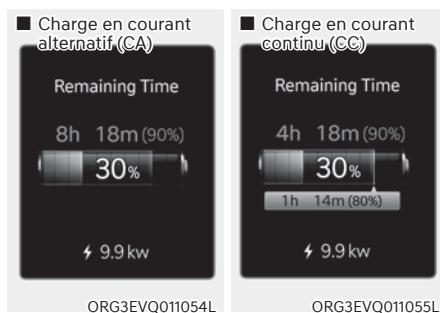

Le message s'affiche pour indiquer le temps restant pour charger la batterie au niveau de charge sélectionné.

Unplug vehicle to start (Débranchez le véhicule pour démarrer)

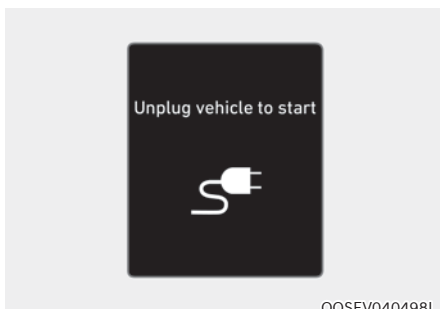

OOSEV040498L

Le message s'affiche lorsque vous démarrez le véhicule sans débrancher le câble de charge. Débrancher le câble de charge, puis mettre le véhicule en marche.

Charging door open (Chargement porte ouverte)

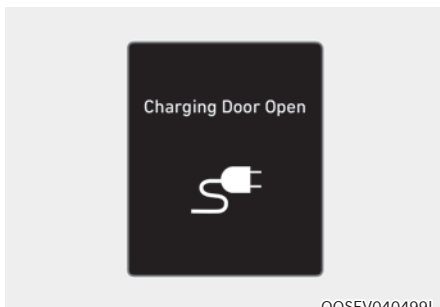

OOSEV040499L

Ce message s'affiche lorsque le véhicule roule avec la trappe de charge ouverte. Fermez la trappe de charge et démarrez.

Charging stopped. (Rechargement interrompu.) Check the charger

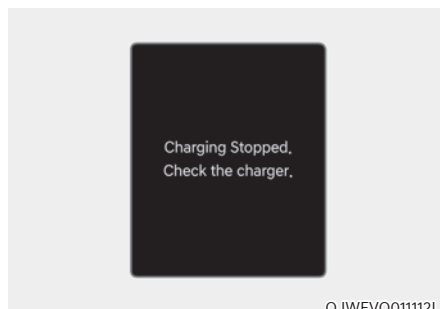

OJWEVQ01112L

- Ce message d'avertissement s'affiche lorsque la charge est interrompue pour les raisons suivantes :
 - Il existe un problème sur le chargeur CA externe ou le chargeur CC.
 - Le chargeur CA externe s'est arrêté de charger
 - Le câble de charge est endommagé

Dans ce cas, vérifier s'il existe un problème sur le chargeur CA externe ou le chargeur CC et sur le câble de charge.

Si le même problème se produit en chargeant le véhicule avec un chargeur CA en état de marche ou un chargeur portatif d'origine Genesis, nous vous conseillons de faire inspecter votre véhicule par un concessionnaire agréé pour les produits de la marque Genesis.

Charging stopped. (Rechargement interrompu.) Check the cable connection (Vérifiez le branchement du câble)

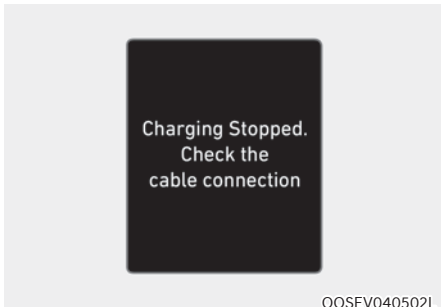

Ce message d'avertissement s'affiche lorsque la charge est interrompue parce que le connecteur de charge n'est pas correctement branché à la prise de charge. Dans ce cas, débranchez le connecteur de charge et rebranchez-le, puis vérifiez s'il existe un problème (dégât externe, substances étrangères, etc.) sur le connecteur de charge et la prise de charge. Si le même problème se produit en chargeant le véhicule avec un câble de charge remplacé ou un chargeur portable d'origine Genesis, nous vous conseillons de faire inspecter votre véhicule par un concessionnaire agréé pour les produits de la marque Genesis.

Check regenerative brakes (Vérifier les freins)

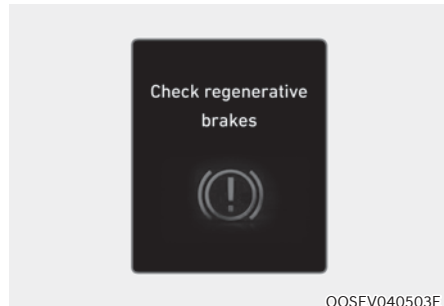

Ces messages d'avertissement s'affichent lorsque le système de freinage par récupération ne fonctionne pas correctement.

Dans ce cas, nous vous conseillons de faire inspecter le véhicule par un concessionnaire agréé pour les produits de la marque Genesis.

Low EV battery / Low battery (Batterie faible)

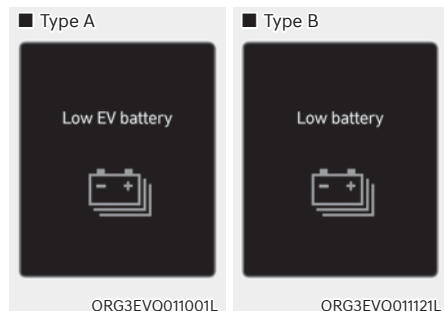

Ce message d'avertissement s'affiche lorsque le niveau de charge de la batterie haute tension passe en-dessous d'environ 12 %.

Le témoin d'avertissement sur le combiné d'instruments (🔋) s'allume en même temps.

Charger immédiatement la batterie haute tension.

Charge immediately. (Chargez immédiatement.) Power limited (Alimentation limitée)

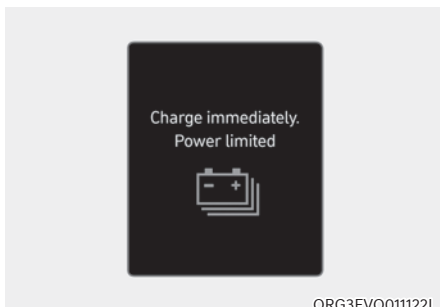

Ce message d'avertissement s'affiche lorsque le niveau de charge de la batterie haute tension passe en-dessous d'environ 6 %.

Le témoin d'avertissement sur le combiné d'instruments (🔌) s'allume en même temps.

La puissance du véhicule diminue pour réduire la consommation d'énergie de la batterie haute tension. Charger immédiatement la batterie.

Puissance limitée en raison d'une température basse de la batterie EV. Charge battery (Rechargez la batterie)

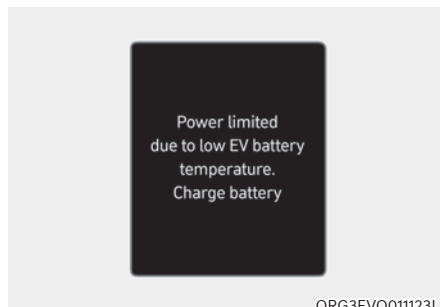

Les deux messages d'avertissement sont affichés pour protéger le système du véhicule électrique lorsque la température extérieure est basse. Si le niveau de charge de la batterie haute tension est bas et que le véhicule est resté stationné longtemps à l'extérieur à basse température, la puissance du véhicule peut être limitée.

La charge de la batterie avant de conduire contribue à augmenter la puissance.

REMARQUE

Si ces messages d'avertissement restent affichés même après que la température ambiante ait augmenté, nous vous recommandons de faire inspecter le véhicule par un concessionnaire agréé pour les produits de la marque Genesis.

**Batterie EV en surchauffe ! Arrêtez le véhicule/Surchauffe de la batterie !
Stop safely (Arrêtez-vous en toute sécurité)**

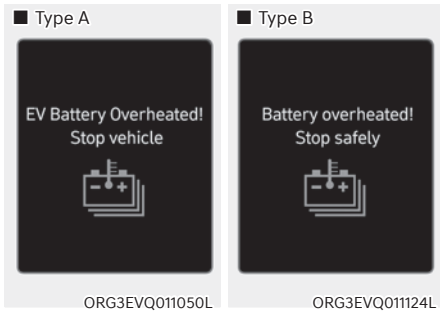

Ce message d'avertissement s'affiche pour protéger la batterie et le circuit électrique du véhicule lorsque la température de la batterie haute tension est trop élevée. Désactivez le bouton Start/Stop (démarrage/arrêt) et arrêtez le véhicule pour faire baisser la température de la batterie.

Power limited (Alimentation limitée)



Ce témoin s'allume dans les cas suivants :

- Pour la sécurité des composants de grande puissance des véhicules électriques, la puissance est limitée pour les raisons suivantes. (Il ne s'agit pas d'un dysfonctionnement, sauf si le témoin d'avertissement d'entretien et le témoin de réduction d'alimentation s'allument en même temps).
 - Le niveau de la batterie haute tension est trop bas ou la tension chute
 - La température de la batterie haute tension est trop élevée ou trop basse
 - La température du moteur est trop élevée

REMARQUE

- Lorsque ce message d'avertissement s'affiche, ne pas accélérer ni démarrer le véhicule brusquement.
- Lorsque la puissance est limitée pour la sécurité des pièces à forte puissance d'un véhicule électrique, le message d'avertissement s'affiche. Votre véhicule risque de ne pas pouvoir rouler ou de reculer dans une côte lorsque le témoin d'avertissement est allumé en raison d'une baisse de puissance.

Stop vehicle and check power supply (Arrêtez le véhicule et vérifiez l'alim.)



Ce message d'avertissement s'affiche en cas de panne dans le système d'alimentation électrique.

Dans ce cas, stationnez le véhicule en lieu sûr et nous vous recommandons de faire remorquer le véhicule jusqu'à un concessionnaire agréé pour les produits de la marque Genesis le plus proche.

Vérifier le système de bruit de moteur virtuel

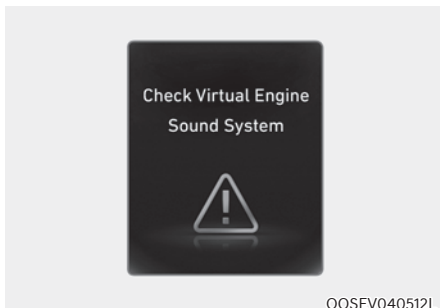

Ce message s'affiche en cas de problème au niveau du système de bruit de moteur virtuel (VESS).

Dans ce cas, nous vous conseillons de faire inspecter le véhicule par un concessionnaire agréé pour les produits de la marque Genesis.

Check electric vehicle system (Vérifiez le système électrique)

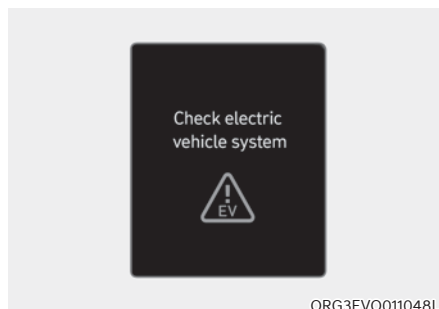

Ce message d'avertissement s'affiche en cas de problème sur le système de commande du véhicule électrique.

Évitez de rouler lorsque ce message est affiché.

Dans ce cas, nous vous conseillons de faire inspecter le véhicule par un concessionnaire agréé pour les produits de la marque Genesis.

AFFICHAGE DU COMBINÉ

Contrôle de l'affichage du combiné

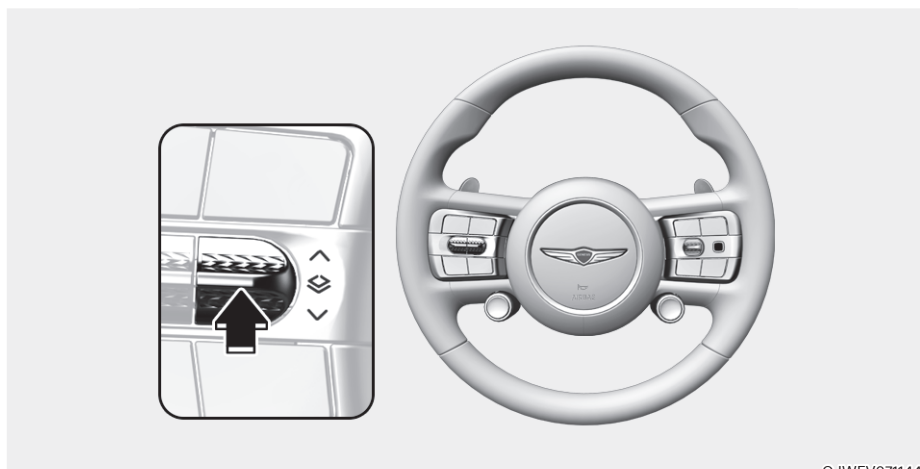

OJWEV071144

Vous pouvez changer les modes de l'écran du combiné d'instruments à l'aide des commutateurs de commande.

Commutateur	fonctionnement	Fonction
	Appuyer	Modification du mode de jauge classique/numérique
	Appuyer	Commutateur UP, DOWN pour changer le mode d'affichage
	Appuyer	Sélectionne le commutateur pour le mode contextuel Mode de navigation widget on/off
	Maintenez enfoncé	Sélectionne/réinitialise le commutateur pour le mode contextuel Masque/affiche le widget
	Trois appuis x3	Réinitialisation de l'ordinateur de bord

Modes d'affichage

Modes d'affichage	Explication
Assistance à la conduite	La vue d'assistance à la conduite affiche l'état des systèmes d'assistance à la conduite du véhicule.
Affichage du plan	Affiche le plan et les informations de navigation
Affichage RA	Affiche la navigation RA et les informations relatives à la navigation.
Affichage normal	Affiche l'ordinateur de bord ou le widget au centre sans informations en arrière-plan

Les informations fournies peuvent différer selon les caractéristiques applicables à votre véhicule.

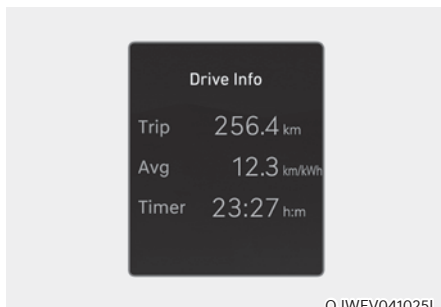

OJWEV041025L

Les modes Assistance à la conduite, navigation et l'affichage utilitaire sont repris au centre du combiné d'instruments

Affichage Assistance à la conduite

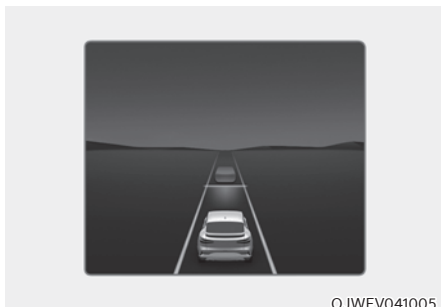

OJWEV041005

L'état de l'assistance au maintien de voie, du régulateur de vitesse intelligent, de l'assistance au suivi de voie, de l'assistance à la conduite sur autoroute, etc., s'affiche lorsque la vue Assistance à la conduite est sélectionnée.

Pour en savoir plus, consultez la section consacrée à chaque fonction au chapitre 7.

Affichage utilitaire

En mode Utilitaire, l'utilisation du commutateur \wedge , \vee (UP, DOWN) permet de faire défiler les éléments dans l'ordre suivant.

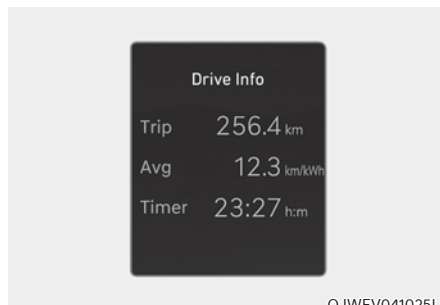

OJWEV041025L

Informations sur la conduite

Cet affichage indique la distance du trajet, la consommation moyenne d'énergie et la durée totale du trajet.

Les informations sont calculées pour chaque cycle de démarrage.

Pour réinitialiser manuellement les informations, appuyez trois fois sur le bouton (■) tout en regardant les informations relatives à la conduite. La distance du trajet, la consommation moyenne d'énergie et la durée totale du trajet sont réinitialisées en même temps.

Les informations sur la conduite continuent à être calculées pendant que le véhicule est en mode prêt (**READY**) (par exemple, lorsque le véhicule est dans la circulation ou arrêté à un feu rouge).

Informations

Le véhicule doit rouler sur au moins 300 mètres (0.19 miles) après la dernière activation de la clé de contact, avant que les informations sur la conduite soient recalculées.

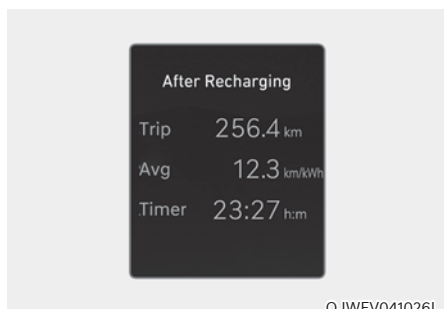

Après la recharge

La distance du trajet, la consommation d'énergie moyenne et la durée de conduite totale après que le véhicule ait été rechargé sont affichés. Pour une réinitialisation manuelle, appuyez trois fois sur le bouton (■) du volant quand "Depuis la recharge" est affiché.

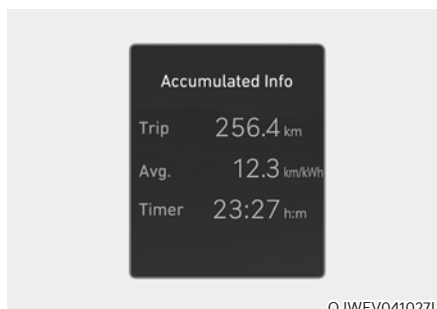

Informations cumulées

Cet affichage indique la distance cumulée du trajet, la durée totale du trajet et la consommation moyenne d'énergie.

Les informations sont cumulées à partir de la dernière réinitialisation.

Pour réinitialiser manuellement les informations, appuyez trois fois sur le bouton (■) tout en regardant les informations cumulées relatives à la conduite. La distance du trajet, la consommation moyenne d'énergie et la durée totale du trajet sont réinitialisées en même temps.

Les informations cumulées sur la conduite continuent à être calculées pendant que le véhicule est en mode prêt (**READY**) (par exemple, lorsque le véhicule est dans la circulation ou arrêté à un feu rouge).

Informations

Le véhicule doit rouler sur au moins 300 mètres (0,19 miles) après la dernière activation de la clé de contact, avant que les informations sur la conduite cumulées soient recalculées.

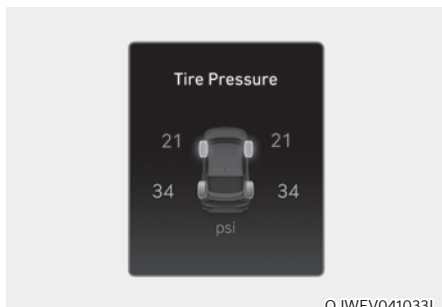

OJWEV041033L

Pression des pneus

La pression de chaque pneu est affichée.

Pour plus d'informations, reportez-vous à la section "Système de contrôle de la pression des pneus (TPMS)" au chapitre 8.

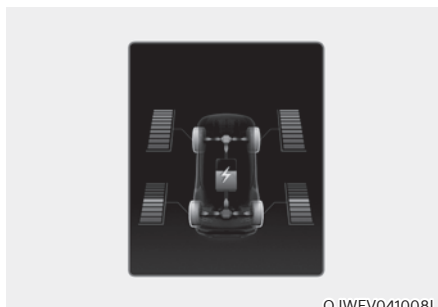

OJWEV041008L

Flux d'énergie/Répartition de la force motrice (si équipé)

- Le système du véhicule électrique informe le conducteur sur son débit d'énergie dans divers modes de fonctionnement.
- L'état de répartition de la force motrice des roues avant et arrière est affiché lorsque le mode Auto 4WD est activé.

Pour plus de détails, se reporter à la section « Quatre roues motrices (4WD) » au chapitre 6.



OJWEV041046L

Informations d'assistance à la conduite

L'état de fonctionnement actuel de l'assistance de limitation de vitesse manuel, du régulateur de vitesse intelligent, de l'assistance au maintien de la voie, de l'assistance à la conduite sur autoroute, etc. est affiché.

Menu Option

Appuyez sur OK pour ouvrir le menu Option.



AVERTISSEMENT

Pour éviter les distractions, ne modifiez pas les réglages pendant la conduite car cela pourrait provoquer un accident.



Informations

Les informations fournies peuvent différer selon les fonctions applicables à votre véhicule.

Menu	Explication
Notifications de services	Pour vérifier les messages d'avertissement du véhicule.
Affichage tête haute (si équipé)	Pour activer ou désactiver l'affichage tête haute.
Paramètres du système d'assistance au conducteur	Pour afficher directement le menu "Assistance à la conduite" sur l'écran du système d'info-divertissement
Unité de vitesse	Pour régler l'unité de vitesse entre km/h et MPH.

RÉGLAGES DU VÉHICULE (SYSTÈME D'INFO-DIVERTISSEMENT)



Les réglages du véhicule dans le système d'info-divertissement offrent à l'utilisateur une multitude d'options, notamment des fonctions pour le verrouillage/déverrouillage de portes, des fonctions de confort, des réglages d'assistance à la conduite, etc.

Menu Réglages du véhicule

- Affichage tête haute
- Assistance cond.
- Mode de conduite
- Température
- Éclairages
- Porte
- Combiné
- Confort
- Siège

Les informations fournies peuvent différer selon les fonctions applicables à votre véhicule.



AVERTISSEMENT

Évitez de modifier les réglages du véhicule pendant la conduite. Cela pourrait provoquer une distraction et un accident.

Configuration du véhicule



1. Appuyez sur le bouton SETUP du clavier principal.

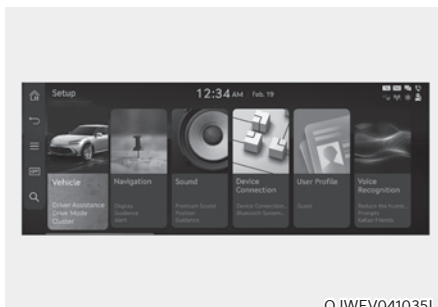

2. Sélectionnez « Véhicule », puis modifiez les paramètres des fonctions.

i Informations

Le système d'infodivertissement peut se modifier après des mises à jour du logiciel. Pour plus d'informations, reportez-vous au manuel fourni dans le système d'infodivertissement et au guide de référence rapide.

5. Caractéristiques de confort

Accès à votre véhicule.....	5-5
Clé intelligente	5-5
Système d'immobilisation	5-12
Clé numérique Genesis	5-14
Clé numérique (smartphone)	5-14
Clé numérique (clé carte)	5-21
Profil et réglages véhicule personnalisés	5-24
Entretien des clés numériques/Véhicule d'occasion.....	5-27
Limites du système	5-27
Face Connect	5-28
Paramètres Face Connect	5-28
Fonctionnement de Face Connect	5-30
Limites de Face Connect	5-30
Lors de l'achat d'un véhicule d'occasion	5-31
Conformité légale	5-31
Système d'authentification d'empreintes digitales.....	5-32
Paramètres d'authentification connectée d'empreintes digitales	5-32
Fonctionnement du système d'authentification d'empreintes digitales	5-33
Limites du système	5-34
Véhicule d'occasion	5-34
Mise à jour du logiciel OTA.....	5-35
Téléchargement du logiciel	5-35
Autorisation de la mise à jour logicielle.....	5-35
Préparation de la mise à jour logicielle.....	5-35
Mise à jour du logiciel	5-36
Serrures de portes	5-38
Actionnement des serrures de portes depuis l'extérieur du véhicule.....	5-38
Actionnement des serrures de portes depuis l'intérieur du véhicule.....	5-39
Blocages	5-42
Fonctions de verrouillage et de déverrouillage automatique des portes	5-42
Serrures de portes arrière avec sécurité enfants.....	5-43
Verrouillage électronique de sécurité pour enfant.....	5-43
Système d'alarme antivol	5-45
Alerte avancée d'occupant arrière (ROA).....	5-46
Réglage du système.....	5-46
Fonctionnement du système.....	5-46
Précautions système.....	5-47
Déclaration de conformité.....	5-48

Système intégré de mémoire	5-49
Mémorisation des positions	5-49
Rappel des positions mémorisées	5-50
Réinitialisation du système.....	5-50
Accès facile au siège.....	5-51
Volant.....	5-52
Direction assistée électrique (EPS).....	5-52
Volant inclinable/télescopique	5-53
Avertisseur sonore.....	5-55
Volant chauffant	5-55
Rétroviseurs.....	5-57
Rétroviseur intérieur	5-57
Rétroviseurs extérieurs	5-58
Aide au stationnement en marche arrière.....	5-60
Rétroviseur latéral numérique (DSM).....	5-62
Utilisation des rétroviseurs latéraux numériques	5-63
Avertissements et témoins des DSM	5-63
Affichage des repères	5-63
Réglage des caméras DSM.....	5-64
Déploiement/rabattement des caméras DSM.....	5-65
Passage à la vue grande angle en marche arrière	5-66
Réglage de la luminosité de l'écran DSM	5-67
Dégivreur de caméra DSM	5-67
Vitres.....	5-68
Vitres électriques	5-70
Fonction d'ouverture/fermeture des vitres à distance	5-73
Toit panoramique.....	5-74
Réinitialisation du toit panoramique.....	5-76
Caractéristiques extérieures	5-77
Galerie de toit	5-77
Capot.....	5-78
Compartiment de rangement avant	5-79
Hayon électrique	5-81
Hayon intelligent	5-87
Trappe de charge.....	5-89

5. Caractéristiques de confort

Affichage tête haute (HUD)	5-91
Réglages de l'affichage tête haute	5-91
Informations sur l'affichage tête haute	5-91
Précautions d'utilisation de l'affichage tête haute	5-92
Éclairage	5-93
Éclairage extérieur	5-93
Système d'éclairage avant intelligent	5-98
Réglage du système	5-98
Fonctionnement du système	5-98
Dysfonctionnement et limitations du système	5-99
Assistant de feux de route (HBA)	5-101
Paramètres de l'assistance feux de route	5-101
Fonctionnement de l'assistant de feux de route	5-102
Dysfonctionnement et limites de l'assistance feux de route	5-103
Éclairage intérieur	5-104
Extinction AUTOMATIQUE de l'éclairage intérieur	5-104
Feux avant	5-104
Plafonnier arrière	5-105
Lampe du miroir de courtoisie	5-105
Éclairage de la boîte à gants	5-105
Lumière d'ambiance de porte	5-106
Éclairage de hayon	5-106
Feu de compartiment de rangement avant	5-107
Éclairage du bas de la porte	5-107
Essuie-glace et lave-glace	5-109
Essuie-glaces avant	5-109
Lave-glace de pare-brise	5-111
Système de climatisation automatique	5-112
Mode de commande automatique de température	5-113
Mode de commande manuelle de température	5-114
Fonctionnement du système	5-125
Entretien du système	5-126

Dégivrage et désembuage du pare-brise	5-129
Pour désembuer le pare-brise.....	5-129
Pour dégivrer l'intérieur du pare-brise	5-130
Logique de désembuage	5-130
Dégivreur de la lunette arrière	5-131
Fonctionnalités supplémentaires de la commande de climatisation	5-132
Système de désembuage automatique.....	5-132
Déshumidification automatique	5-133
Recirculation d'air lorsque le liquide de lave-glace est utilisé.....	5-134
Recirculation d'air intérieur de toit ouvrant	5-134
Commandes automatiques qui utilisent les réglages de contrôle de température (pour le siège du conducteur)	5-134
Compartment de rangement	5-135
Compartment de la console centrale	5-135
Boîte à gants.....	5-135
Porte-lunettes de soleil	5-136
Caractéristiques intérieures	5-137
Porte-gobelet	5-137
Diffuseur	5-138
Pare-soleil	5-138
Prise électrique.....	5-139
Chargeur USB	5-140
Système de chargement sans fil de téléphone mobile	5-141
Vehicule to Load (V2L)	5-143
Horloge	5-143
Porte-manteaux	5-143
Ancrage(s) de tapis de sol.....	5-144
Pare-soleil de vitre latérale arrière	5-145
Support de filet à bagages	5-145
Écran de sécurité de chargement	5-146
Système d'infodivertissement	5-148
Port USB.....	5-148
Antenne.....	5-148
Télécommandes au volant.....	5-148
Système d'infodivertissement.....	5-149
Reconnaissance vocale	5-149
Technologie Bluetooth® sans fil	5-150
Système audio Bang&Olufsen.....	5-150

ACCÈS À VOTRE VÉHICULE

Clé intelligente



OJWEV051001L



OJWEV051002L

Votre véhicule de marque Genesis utilise une clé à télécommande qui vous permet de verrouiller ou de déverrouiller les portes du conducteur et des passagers, la trappe de charge ou le hayon arrière.

1. Verrouillage des portes
2. Déverrouillage des portes
3. Ouverture/fermeture du hayon
4. Ouverture/fermeture de la trappe de charge
5. Démarrage à distance
6. Assistant au stationnement intelligent à distance (marche avant)
7. Assistant au stationnement intelligent à distance (marche arrière)

Verrouillage de votre véhicule

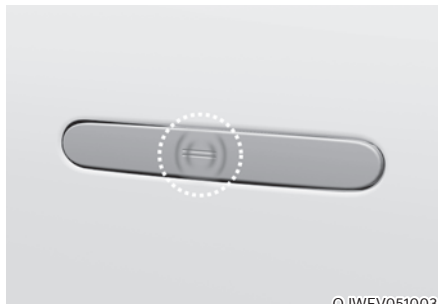

OJWEV051003

Pour verrouiller votre véhicule à l'aide du capteur tactile de la poignée de porte ou la clé intelligente :

1. Vérifiez que toutes les portes, le capot et le hayon sont fermés.
2. Assurez-vous d'avoir la clé connectée en votre possession.
3. Touchez le capteur tactile sur la poignée de porte (la partie gravée) ou appuyez sur le bouton de verrouillage de porte (1) de la clé connectée. Les feux de détresse clignotent.
4. Assurez-vous que les portes sont verrouillées en tirant sur la poignée de porte.

Informations

- Le rétroviseur extérieur se replie si « Activer au déverrouillage de porte » est sélectionné dans le menu Paramètres de l'écran du système d'info-divertissement. Sélectionnez :
 - Configuration → Réglages du véhicule → Confort → Miroir/éclairage d'accueil → Activer au déverrouillage de porte
- Le capteur tactile de la poignée de porte ne fonctionne que lorsque la clé intelligente se trouve à 0,7 ~ 1 m (28~40 pouce) de la poignée de porte extérieure.
- Toucher le capteur tactile de la poignée de porte ne déverrouille pas les portes. Pour déverrouiller les portes, reportez-vous à la page suivante.
- Le système d'infodivertissement peut se modifier après des mises à jour du logiciel. Pour plus d'informations, reportez-vous au manuel fourni dans le système d'infodivertissement et au guide de référence rapide.

Notez que vous ne pouvez pas verrouiller votre véhicule avec le capteur tactile de la poignée de porte dans les situations suivantes :

- La clé intelligente est à l'intérieur du véhicule.
- Le bouton de démarrage/arrêt est en position ACC ou ON.
- Une des portes est ouverte, à l'exception du hayon.



AVERTISSEMENT

Ne laissez pas la clé intelligente dans votre véhicule avec des enfants sans surveillance. Des enfants sans surveillance pourraient appuyer sur le bouton démarrage/arrêt et actionner les vitres électriques, verrouiller les portes ou d'autres commandes, ou encore mettre le véhicule en mouvement, ce qui pourrait entraîner des blessures graves, voire mortelles.

Déverrouillage de votre véhicule

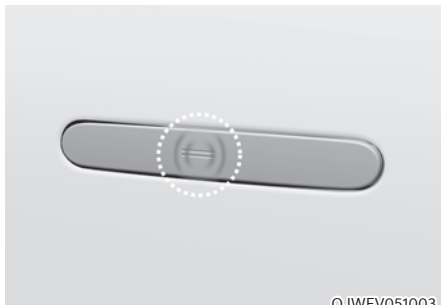

Pour déverrouiller votre véhicule à l'aide du capteur tactile de la poignée de porte ou la clé intelligente :

1. Assurez-vous d'avoir la clé connectée en votre possession.
2. Touchez le capteur tactile sur la poignée de porte ou appuyez sur le bouton de déverrouillage de porte (2) de la clé intelligente. Toutes les portes se déverrouillent et les feux de détresse clignotent deux fois.
3. Après le déverrouillage, les portes se verrouillent automatiquement après 30 secondes sauf si une porte est ouverte.

i Informations

- Le rétroviseur extérieur se déplie si « Activer au déverrouillage de porte » est sélectionné dans le menu Paramètres de l'écran du système d'info-divertissement. Sélectionnez :
 - Configuration → Réglages du véhicule → Confort → Miroir/éclairage d'accueil → Activer au déverrouillage de porte
- Le capteur tactile de la poignée de porte ne fonctionne que lorsque la clé intelligente se trouve à 0,7 ~ 1 m (28~40 pouce) de la poignée de porte extérieure.
- Les portes peuvent se verrouiller ou se déverrouiller si le capteur tactile de la poignée de porte extérieure est reconnu pendant le lavage de votre voiture ou en raison de fortes pluies.
- Pour empêcher le verrouillage ou le déverrouillage involontaire de la porte : Appuyez sur le bouton de verrouillage de la clé connectée et appuyez immédiatement sur le bouton de déverrouillage et le bouton de verrouillage pendant plus de 4 secondes. Les feux de détresse clignoteront quatre fois. À ce moment, les portes ne se verrouillent ni ne se déverrouillent même si le capteur tactile est touché sur la poignée extérieure de la porte. Pour désactiver la fonction, appuyez sur le bouton de verrouillage ou de déverrouillage de la porte de la clé connectée.
- Les portes peuvent ne pas se verrouiller ou se déverrouiller dans les situations suivantes :
 - Si le capteur tactile est touché avec des gants
 - Si la porte est approchée brusquement
- Le système d'infodivertissement peut se modifier après des mises à jour du logiciel. Pour plus d'informations, reportez-vous au manuel fourni dans le système d'infodivertissement et au guide de référence rapide.

Ouverture du hayon



Pour ouvrir le hayon :

1. Assurez-vous d'avoir la clé connectée en votre possession.
2. Appuyez sur le bouton d'ouverture/fermeture du hayon du véhicule ou maintenez enfoncé le bouton de déverrouillage du hayon (3) de la clé connectée pendant plus d'une seconde. Les feux de détresse clignoteront deux fois et le hayon s'ouvrira.

i Informations

Le bouton d'ouverture/fermeture du hayon ne fonctionne que lorsque la clé intelligente est à moins de 0,7 m (28 pouce) du hayon.

Ouverture et fermeture à distance de la trappe de charge

Pour ouvrir la trappe de charge à distance :

Appuyez sur le bouton d'ouverture/fermeture de trappe de charge (4) pendant plus d'une seconde ou appuyez sur le bouton d'ouverture/fermeture de la trappe de charge dans le véhicule en portant la clé intelligente.

Pour fermer la trappe de charge :

Appuyez sur le bouton d'ouverture/fermeture de trappe de charge (4) pendant plus d'une seconde alors que la trappe est ouverte ou appuyez sur le bouton d'ouverture/fermeture de la trappe de charge dans le véhicule en portant la clé intelligente quand la trappe de charge est ouverte.

Lancement de la charge à distance

Pour commencer à charger le véhicule à distance :

Appuyez sur le bouton d'ouverture/fermeture de la trappe de charge de la clé intelligente alors que le connecteur de charge est branché sur le véhicule.

Pour en savoir plus, consultez la section «Charge d'un véhicule électrique» au chapitre 1.

Démarrage à distance du véhicule (si équipé)

Vous pouvez démarrer le véhicule à l'aide du bouton de démarrage à distance (5) de la clé intelligente.

Pour démarrer le véhicule à distance :

1. Appuyez sur le bouton de verrouillage de la porte de la clé intelligente à moins de 10 m (32 pieds) du véhicule.
2. Appuyez sur le bouton de démarrage à distance (5) pendant plus de 2 secondes dans les 4 secondes après avoir appuyé sur le bouton de verrouillage de la porte.
3. Le véhicule démarre.
4. Pour désactiver la fonction de démarrage à distance, appuyez une fois sur le bouton de démarrage à distance (5).

i Informations

- Pour que la fonction de démarrage à distance soit opérationnelle, le véhicule doit être en mode P (Stationnement).
- Le véhicule se coupe si vous entrez dans le véhicule sans une clé intelligente enregistrée.
- Le véhicule se coupe si vous ne montez pas dans le véhicule dans les 10 minutes qui suivent le démarrage à distance.
- Il se peut que le bouton de démarrage à distance (5) ne fonctionne pas si la clé intelligente ne se trouve pas à 10 m maximum (32 pieds).
- Le démarrage à distance n'aura pas lieu si le capot ou le hayon du véhicule sont ouverts.

Déplacement à distance du véhicule vers l'avant ou vers l'arrière (si équipé)

Avec la clé intelligente, le conducteur peut déplacer le véhicule vers l'avant ou vers l'arrière à l'aide des boutons Avant/Arrière (6, 7) de la clé intelligente.

Pour plus d'informations, reportez-vous à la section « Système d'assistance au stationnement à distance (RSPA) » au chapitre 7.

Démarrage

Vous pouvez démarrer le véhicule sans insérer la clé dans le contact.

Pour plus d'informations, reportez-vous à la section « Bouton de démarrage/arrêt » au chapitre 6.

i Informations

Si la clé connectée n'est pas déplacée pendant un certain temps, la fonction de détection pour le fonctionnement de la clé connectée s'arrêtera. Soulevez la clé connectée pour réactiver la détection.

REMARQUE

Pour éviter d'endommager la clé connectée :

- Conservez la clé connectée dans un endroit sec et frais, pour éviter tout dégât ou dysfonctionnement. L'exposition à l'humidité ou à des températures élevées peut provoquer un dysfonctionnement du circuit interne de la clé connectée, qui ne serait pas couvert par la garantie.
- Évitez de faire tomber ou de jeter la clé connectée.
- Protégez-la des températures extrêmes.

Clé mécanique

Si la clé intelligente ne fonctionne pas normalement, vous pouvez verrouiller ou déverrouiller la porte du conducteur à l'aide de la clé mécanique.



1. Appuyez sur le texte Genesis de la clé mécanique pour retirer le boîtier.



2. Retirez la clé mécanique du boîtier.
3. Après utilisation, réinstallez la clé mécanique dans l'ordre inverse du retrait.

Perte d'une clé intelligente

Deux clés intelligentes au maximum peuvent être enregistrés sur un seul véhicule. Si vous perdez votre clé intelligente, il est recommandé d'apporter immédiatement le véhicule et les clés restantes chez votre revendeur agréé Genesis ou de remorquer le véhicule, si nécessaire.

Précautions à prendre pour la clé connectée

La clé connectée ne fonctionne pas dans les situations suivantes :

- La clé intelligente est située à proximité d'un émetteur radio, tel qu'un poste radio ou un aéroport, susceptible d'interférer avec son fonctionnement.
- La clé connectée se trouve à proximité d'un système radio bidirectionnel mobile ou d'un téléphone portable.
- La clé intelligente d'un autre véhicule est activée à proximité de votre véhicule.

Si la clé connectée ne fonctionne pas correctement, ouvrez et refermez la porte avec la clé mécanique. Si vous rencontrez un problème avec la clé connectée, il est recommandé de contacter un revendeur agréé de produits de marque Genesis.

Si la clé connectée est à proximité immédiate de votre téléphone portable, le signal peut être bloqué par les signaux de fonctionnement normal de votre téléphone portable. Ceci est particulièrement le cas lorsque le téléphone est actif, comme en passant et en recevant des appels, en envoyant des messages texte et/ou en envoyant/recevant des courriels. Dans la mesure du possible, évitez de garder la clé intelligente et votre téléphone portable au même endroit, par exemple dans une poche de pantalon ou de veste, pour éviter toute interférence entre les deux appareils.

- Veillez à ne pas accrocher trop d'objets au porte-clés de la clé intelligente, car elle pourrait tomber.
- Au fil du temps, la clé intelligente peut être exposée à une surchauffe excessive ou à une décoloration. Veillez à ce que la décoloration n'entraîne pas un dysfonctionnement de la pièce.

REMARQUE

- **Tenez la clé connectée éloignée des matériaux électromagnétiques qui bloquent les ondes électromagnétiques à la surface de la clé.**
- **Lorsque vous quittez le véhicule, ayez toujours la clé connectée avec vous. Si la clé intelligente est laissée à proximité du véhicule, la batterie du véhicule peut se décharger.**

Remplacement de la pile

Si la clé intelligente ne fonctionne pas correctement, essayez de remplacer la pile.

Type de pile : CR2450

Pour remplacer la pile :

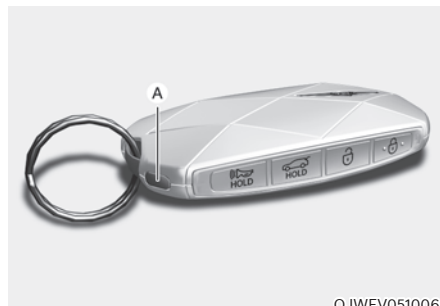

OJWEV051006

1. Appuyez sur le bouton (A) pour retirer la pièce fixée au porte-clés.
2. Introduisez un tournevis plat dans la rainure intérieure afin de retirer le couvercle de la batterie.



OJWEV051237

3. Retirez le couvercle de la batterie à l'aide d'un tournevis cruciforme.
4. Retirez la pile usagée et insérez la neuve. Vérifiez que la position de la pile est correcte.

5. Remettez le couvercle de la pile en place et celui de la clé connectée dans le sens inverse de la dépose.

Si vous pensez que votre clé connectée a pu être endommagée, ou si vous avez l'impression qu'elle ne fonctionne pas correctement, nous vous recommandons de contacter un revendeur agréé de produits de marque Genesis.



AVERTISSEMENT

CE PRODUIT CONTIENT UNE PILE BOUTON

Une pile bouton au lithium peut provoquer des blessures graves, voire mortelles, dans les deux heures après avoir été avalée.

Gardez ces piles hors de portée des enfants.

Si vous pensez que des piles ont été avalées ou placées à l'intérieur de n'importe quelle partie du corps, consultez immédiatement un médecin.



Informations



Une pile mise au rebut de manière incorrecte peut nuire à l'environnement et à la santé humaine. Jetez la batterie conformément à la législation ou à la réglementation locale.

Système d'immobilisation

Le système antidémarrage protège votre véhicule contre le vol. Si l'on utilise une clé (ou tout autre dispositif) incorrectement codée, le véhicule est désactivé.

Lorsque le bouton de démarrage/arrêt est enfoncé en position ON, l'indicateur du système d'immobilisation doit s'allumer brièvement, puis s'éteindre. Si le témoin commence à clignoter, le système ne reconnaît pas le codage de la clé.

Appuyez sur le bouton de démarrage/arrêt en position OFF, puis appuyez à nouveau sur le bouton de démarrage/arrêt en position ON.

Dans certaines circonstances, le véhicule peut ne pas reconnaître votre clé connectée si un autre dispositif de clé connectée se trouve à proximité ou si un objet métallique tel qu'un porte-clés cause une interférence avec la clé connectée.

Dans ce cas, votre véhicule risque de ne pas démarrer. Retirez tous les objets métalliques ou les clés supplémentaires à proximité de la clé intelligente avant d'essayer de redémarrer le véhicule.

Si le système ne reconnaît régulièrement pas votre clé, nous vous recommandons de vous mettre en contact avec un revendeur agréé de produits de marque Genesis.

Ne tentez pas de modifier ce système ou d'y ajouter d'autres dispositifs. Des problèmes électriques peuvent survenir et rendre votre véhicule inopérant.



AVERTISSEMENT

Pour empêcher le vol de votre véhicule, ne laissez pas de clés de rechange dans votre véhicule. Le mot de passe de votre antidémarrage est unique pour chaque client et doit rester confidentiel.

REMARQUE

Le transpondeur de votre clé est un élément important du système antidémarrage. Il est conçu pour fonctionner pendant des années sans problème, mais vous devez éviter de l'exposer à l'humidité, à l'électricité statique et aux manipulations brusques. pour ne pas endommager le système antidémarrage.

CLÉ NUMÉRIQUE GENESIS (SI ÉQUIPÉ)

La clé numérique Genesis offre une commodité au conducteur, que le conducteur peut utiliser pour verrouiller ou déverrouiller les portes conducteur et passager ou le hayon et allumer le véhicule.

Clé numérique (smartphone)

Informations

- La clé numérique Genesis n'est disponible que pour les smartphones qui prennent en charge la fonctionnalité de clé numérique, fournie par le fabricant du smartphone.
- Le conducteur peut vérifier les appareils pris en charge/compatibles sur notre site Web (<https://owners.genesis.com>).
- Certaines fonctions peuvent ne pas fonctionner selon que le service est fourni ou non dans le véhicule.
- Pendant la mise à jour du système de clé numérique, la clé intelligente peut ne pas fonctionner temporairement.

Réglage de votre smartphone

Pour utiliser la clé numérique (téléphone intelligent), téléchargez l'application Genesis Intelligent Assistant et créez un compte et un service Genesis.

Enregistrement de votre clé numérique (smartphone)

1. Allumer le véhicule avec une clé intelligente. Ayez votre clé intelligente avec vous dans le véhicule.

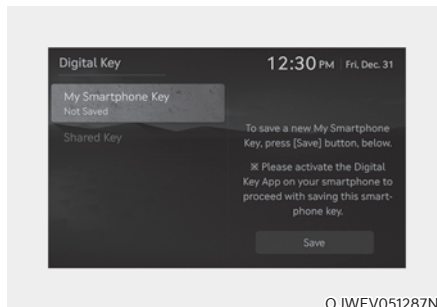

[A] : Plaque d'authentification du véhicule (plaque de charge sans fil)

2. Dans le menu Paramètres du système d'infodivertissement, sélectionnez « Configuration → Véhicule → Clé numérique → Clé smartphone → Ma clé de Smartphone ».
3. Après avoir sélectionné « Clé numérique → Configurer la clé numérique » dans l'application Genesis Intelligent Assistant sur le smartphone, enregistrez la clé numérique en suivant les instructions sur l'écran du smartphone.
 - Smartphone ultra large bande non pris en charge
Placez votre smartphone sur la plaque d'authentification du véhicule (plaque de charge sans fil) avec l'écran vers le haut.
 - Smartphone ultra large bande pris en charge
La clé numérique peut être enregistrée si le smartphone se trouve à l'intérieur du véhicule même sans le placer sur la plaque d'authentification du véhicule (plaque de charge sans fil).

4. Appuyez sur le bouton « Enregistrer » sur l'écran du système d'infodivertissement. Le processus de sauvegarde démarre automatiquement.
 - Lorsque la clé numérique (smartphone) est enregistrée, un message apparaît sur l'écran du système d'infodivertissement.

Informations

- Si vous souhaitez enregistrer à nouveau une clé numérique (smartphone), reportez-vous à « Comment supprimer une clé numérique (smartphone) » et supprimez la clé numérique (smartphone) avant de la réenregistrer.
- Pendant le processus d'enregistrement de la clé numérique, le processus s'annule lorsque :
 - Le smartphone est retiré de la plaque d'authentification du véhicule (plaque de charge sans fil)
- L'écran du système d'infodivertissement est modifié
 - Le véhicule est coupé.
 - Une vitesse est engagée
- Le processus d'enregistrement ne démarre pas si aucune clé intelligente ne se trouve dans le véhicule.
- Certains smartphones peuvent ne pas démarrer le processus d'enregistrement en fonction de la structure interne. Déplacez le smartphone vers la gauche ou vers la droite sur la plaque d'authentification du véhicule (plaque du chargeur sans fil) et essayez d'enregistrer le smartphone.
- Le système d'infodivertissement peut se modifier après des mises à jour du logiciel. Pour plus d'informations, reportez-vous au manuel fourni dans le système d'infodivertissement et au guide de référence rapide.

Utilisation de la clé numérique (smartphone)

Commande tactile numérique

Le conducteur peut verrouiller ou déverrouiller la porte en plaçant le smartphone sur la poignée extérieure de la porte, et le véhicule peut démarrer en plaçant le smartphone sur la plaque d'authentification du véhicule (plaque de charge sans fil).

Contrôle de proximité à clé numérique

- Si vous avez le smartphone en votre possession, les portes peuvent être verrouillées ou déverrouillées sans mettre le smartphone en contact avec la poignée de porte, mais en touchant le capteur de verrouillage/déverrouillage de porte (partie gravée) sur la poignée de porte. De plus, le véhicule peut être démarré en appuyant sur le bouton Start/Stop sans placer le smartphone sur la plaque d'authentification du véhicule (plaque de charge sans fil).
- Lorsque le smartphone et le véhicule sont connectés par Bluetooth, les fonctions de démarrage à distance et de verrouillage/déverrouillage des portes sont disponibles à l'aide de l'application fournie par le fabricant du smartphone.

Informations

- Le contrôle de proximité de la clé numérique n'est disponible que pour les clés numériques de téléphone intelligent prises en charge par Bande ultra large. Pour utiliser la fonction, le Bluetooth du smartphone doit être activé.
- La distance nécessaire entre le smartphone et le véhicule pour la connexion Bluetooth peut varier en fonction de l'environnement du véhicule et du smartphone.

Verrouiller/Déverrouiller les portes

- Smartphone ultra large bande non pris en charge

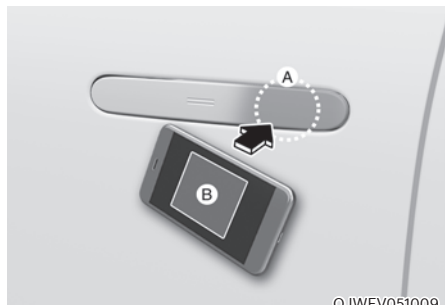

[A] : Plaque d'authentification de poignée de porte

[B] : Antenne NFC (dos du smartphone) (La position de l'antenne diffère selon les modèles.)

- La porte se verrouille ou se déverrouille en touchant l'antenne NFC de la clé numérique enregistrée (clé à carte) avec la plaque d'authentification de la poignée de la porte du conducteur ou du passager (A) pendant plus de 2 secondes.
 - Si la fonction de déverrouillage à deux pressions est activée, seule la porte du conducteur s'ouvre et se déverrouille lorsque la clé numérique (smartphone) est placée sur la plaque d'authentification de la poignée de la porte du conducteur (A). Placez la clé numérique (smartphone) sur la plaque d'authentification de la poignée de porte du conducteur une fois de plus dans les 4 secondes pour déverrouiller toutes les portes.
- Smartphone ultra large bande pris en charge
 - Si vous touchez le capteur de verrouillage/déverrouillage des portes (partie gravée) sur la poignée de porte avec le smartphone en votre possession, la porte se verrouille ou se déverrouille.
 - Si vous vous approchez de la poignée de la porte avant avec le smartphone en votre possession lorsque « A l'approche du conducteur » est réglé, la porte se déverrouille automatiquement.
 - Après le déverrouillage, les portes se verrouillent automatiquement après 30 secondes sauf si une porte est ouverte.
 - Si la clé numérique du smartphone ne fonctionne pas, réessayez après avoir éloigné le smartphone de la plaque d'authentification de la poignée de porte (plus de 0,1 m).



Informations

- **Vous ne pouvez pas verrouiller votre véhicule à l'aide de la clé numérique (smartphone) si l'un des événements suivants se produit :**
 - La clé intelligente est à l'intérieur du véhicule.
 - Le bouton de démarrage/arrêt est en position ACC ou ON.
 - L'une des portes, le capot ou le hayon est ouvert.
- **La porte peut ne pas se déverrouiller automatiquement si vous restez près du véhicule pendant plusieurs minutes avec le téléphone intelligent compatible ultra large bande en votre possession.**
- **Si le smartphone est conservé dans une poche arrière ou un sac, cela peut entraîner une mauvaise connexion Bluetooth ou retarder le verrouillage/déverrouillage des portes ou le démarrage du véhicule.**
- **Le système d'infodivertissement peut se modifier après des mises à jour du logiciel. Pour plus d'informations, reportez-vous au manuel fourni dans le système d'infodivertissement et au guide de référence rapide.**

Démarrage du véhicule

- **Smartphone ultra large bande non pris en charge**
Après avoir placé votre clé numérique enregistrée (smartphone) sur la plaque d'authentification du véhicule (plaque de charge sans fil), appuyez sur la pédale de frein et appuyez sur le bouton Start/Stop.
- **Smartphone ultra large bande pris en charge**
Avec le smartphone à l'intérieur du véhicule, appuyez sur la pédale de frein et appuyez sur le bouton Start/Stop.
Pour démarrer le véhicule à distance, utilisez l'application fournie par le fabricant du smartphone pour verrouiller le véhicule avec le bouton de verrouillage de la porte et appuyez sur le bouton de démarrage à distance dans les 4 secondes.
Le véhicule démarre et les feux de détresse clignotent.
Appuyez à nouveau sur le bouton de démarrage à distance pour éteindre le véhicule.

Après le démarrage du véhicule, la clé numérique (smartphone) peut être retirée de la plaque d'authentification du véhicule (plaque de charge sans fil).

Pour plus de détails sur la manière de base de démarrer le véhicule, reportez-vous à la section « Bouton Start/Stop » du chapitre 6.

Fonctionnement du hayon électrique



- Smartphone ultra large bande pris en charge

Si le véhicule est verrouillé, appuyez sur le bouton d'ouverture du hayon électrique avec le smartphone en votre possession pour ouvrir le hayon.

Si vous vous trouvez dans la zone de détection derrière le hayon pendant plus de 3 secondes avec le smartphone en votre possession lorsque 'Smart Liftgate' est activé, le hayon s'ouvre automatiquement.

Informations

Si une clé numérique partagée (smartphone) est utilisée pour la première fois, le temps d'activation peut prendre plus de temps.

- Placez la clé numérique partagée (smartphone) sur la plaque d'authentification de la poignée de porte jusqu'à ce que le verrouillage/déverrouillage de la porte du véhicule s'active.
- Si une clé numérique partagée (smartphone) est utilisée pour la première fois sur la plaque d'authentification du véhicule (plaque du chargeur sans fil), le démarrage initial du véhicule peut échouer.
- Si le verrouillage/déverrouillage des portes est activé une fois avec la clé numérique partagée (smartphone) ou si le véhicule est démarré avec la clé numérique (smartphone) sur la plaque d'authentification du véhicule, la clé numérique (smartphone) sera enregistrée dans le véhicule.

AVERTISSEMENT

Le véhicule peut être démarré lorsque le smartphone enregistré se trouve dans le véhicule. Par conséquent, ne laissez pas d'enfants ou de personnes qui ne connaissent pas le système sans surveillance, car cela peut entraîner des blessures graves ou la mort. De plus, ayez toujours le smartphone enregistré avec vous pour éviter le vol du véhicule lorsque vous quittez le véhicule.

i Informations

- La clé numérique de smartphone ultra large bande pris en charge ne peut être utilisée que lorsque le smartphone et le véhicule sont connectés par Bluetooth.
 - La distance nécessaire entre le smartphone et le véhicule pour la connexion Bluetooth peut varier en fonction de l'environnement.
 - Les substances teintées pour les vitres peuvent entraîner une mauvaise connexion Bluetooth.
 - Si le smartphone est conservé dans une poche arrière ou un sac, cela peut entraîner une mauvaise connexion Bluetooth ou retarder le verrouillage/déverrouillage des portes ou le démarrage du véhicule.
- La clé numérique de smartphone ultra large bande pris en charge ne peut être utilisée que pendant un certain temps pour optimiser les performances du smartphone et de la batterie du véhicule. Si vous restez à proximité du véhicule pendant plusieurs minutes avec le smartphone prenant en charge la bande ultra large, la fonction de déverrouillage automatique peut ne pas fonctionner.
- Vérifiez le menu de réglage du smartphone ou l'application fournie par le fabricant du smartphone pour la connexion du véhicule et du smartphone.
- La clé numérique du smartphone ultra large bande pris en charge peut également utiliser la fonction NFC.

Suppression de votre clé numérique (smartphone)

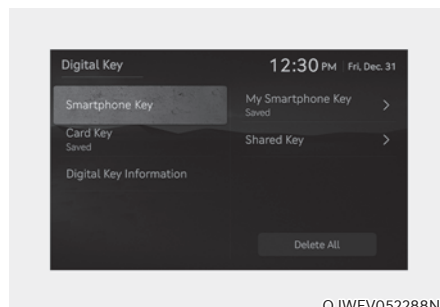

OJWEV052288N

Suppression de toutes les clés numériques enregistrées (smartphone)

Pour supprimer toutes les clés numériques enregistrées (smartphone), dans le menu Réglages, sélectionnez « Configuration → Véhicule → Clé numérique → Clé de smartphone → Supprimer tout » dans le système d'infodivertissement.

- Le bouton « Supprimer tout » est désactivé s'il n'y a pas de clé numérique enregistrée (clé intelligente).

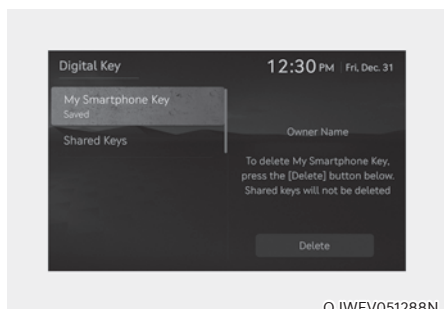

Supprimer ma clé numérique enregistrée (smartphone)

Pour supprimer uniquement ma clé numérique enregistrée (smartphone), dans le menu Réglages, sélectionnez « Configuration → Véhicule → Clé numérique → Clé de smartphone → Ma clé de smartphone → Supprimer » dans le système d'infodivertissement.

- Si une clé numérique partagée (smartphone) est enregistrée, elle ne peut pas être supprimée.
- Un nouveau smartphone peut être enregistré après avoir supprimé la clé numérique existante (smartphone) du menu « Ma clé de smartphone ».

i Informations

- Si la clé numérique enregistrée (clé intelligente) est supprimée, la clé numérique enregistrée dans le smartphone sera également supprimée.
- Si la clé numérique est supprimée du smartphone, la clé numérique (smartphone) enregistrée dans le véhicule sera également supprimée.
- La clé numérique partagée enregistrée dans le véhicule ne peut pas être supprimée individuellement.
- Même si l'application Genesis Intelligent Assistant est supprimée du smartphone, la clé numérique enregistrée dans le smartphone ne sera pas supprimée.
- La gestion de la clé numérique enregistrée dans le smartphone est disponible depuis l'application fournie par le fabricant du smartphone.
- Le système d'infodivertissement peut se modifier après des mises à jour du logiciel. Pour plus d'informations, reportez-vous au manuel fourni dans le système d'infodivertissement et au guide de référence rapide.

Clé numérique (clé carte) (si équipé)

Comment enregistrer une clé numérique (clé carte)

Pour utiliser la clé carte comme clé numérique, suivez la procédure suivante.

Enregistrement de votre clé numérique (clé carte)

1. Ayez vos deux clés intelligentes avec vous dans le véhicule.

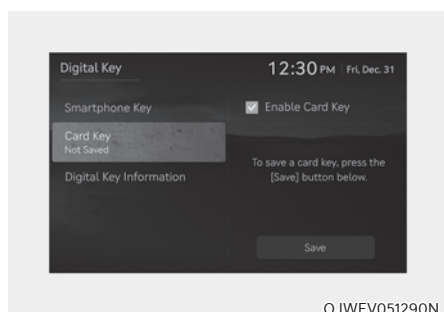

OJWEV051290N

2. Sélectionnez 'Configuration → Véhicule → Clé numérique → Clé carte' dans le menu Réglages et vérifiez si 'Clé carte activée' est sélectionné dans le système d'infodivertissement.

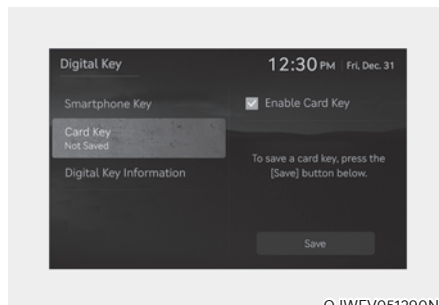

OJWEV051290N

[A] : Plaque d'authentification du véhicule (plaque de charge sans fil)

3. Placez votre clé carte sur la plaque d'authentification du véhicule (plaque de charge sans fil) lorsque le véhicule est allumé.
4. Enregistrez votre carte-clé en sélectionnant « Configuration → Véhicule → Clé numérique → Clé carte → Enregistrer » dans le menu Réglages du système d'infodivertissement.

i Informations

- **Lorsqu'une clé numérique (clé carte) est déjà enregistrée dans le véhicule, une nouvelle clé numérique (clé carte) ne peut pas être enregistrée. Réenregistrer une nouvelle clé numérique (clé carte) après avoir supprimé la clé numérique existante (clé carte).**
- **Pour enregistrer une clé numérique (clé carte), vos deux clés intelligentes doivent se trouver dans le véhicule.**
- **Une clé numérique enregistrée (clé carte) ne peut pas être enregistrée dans d'autres véhicules.**
- **Le système d'infodivertissement peut se modifier après des mises à jour du logiciel. Pour plus d'informations, reportez-vous au manuel fourni dans le système d'infodivertissement et au guide de référence rapide.**

Utilisation de la clé numérique (clé carte)

Le conducteur peut verrouiller ou déverrouiller la porte en plaçant la clé carte sur la poignée extérieure de la porte, et le véhicule peut démarrer en plaçant le smartphone sur la plaque d'authentification du véhicule (plaque de charge sans fil).

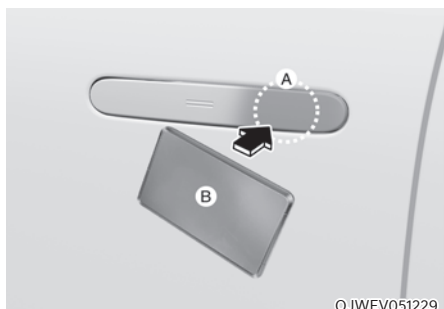

[A] : Plaque d'authentification de poignée de porte,

[B] : Antenne NFC clé carte

Verrouiller/Déverrouiller les portes

- Si le conducteur place la clé numérique (clé carte) sur la plaque d'authentification de la poignée de porte du conducteur ou du passager (A) pendant plus de 2 secondes, la porte se verrouille ou se déverrouille.
- Si la fonction de déverrouillage à deux pressions est activée, seule la porte du conducteur s'ouvre et se déverrouille lorsque la clé numérique (clé carte) est placée sur la plaque d'authentification de la poignée de la porte du conducteur. Maintenez la clé numérique (clé carte) à proximité de la plaque d'authentification de la poignée de porte du conducteur une fois de plus dans les 4 secondes pour déverrouiller toutes les portes.
- Après le déverrouillage, les portes se verrouillent automatiquement après 30 secondes sauf si une porte est ouverte.

Informations

Vous ne pouvez pas verrouiller votre véhicule à l'aide de la clé numérique (clé carte) si l'un des événements suivants se produit :

- La clé intelligente est à l'intérieur du véhicule.
- Le bouton de démarrage/arrêt est en position ACC ou ON.
- L'une des portes, le capot ou le hayon est ouvert.

Démarrage du véhicule

Après avoir placé votre clé numérique enregistrée (clé carte) sur la plaque d'authentification du véhicule (plaque de charge sans fil), appuyez sur la pédale de frein et appuyez sur le bouton Start/Stop.

Pour plus de détails sur la manière de base de démarrer le véhicule, reportez-vous à la section « Bouton Start/Stop » du chapitre 6.



AVERTISSEMENT

Le véhicule peut être démarré lorsque la clé carte enregistrée est placée sur la plaque d'authentification du véhicule (plaque de charge sans fil). Par conséquent, ne laissez pas d'enfants ou de personnes qui ne connaissent pas le système sans surveillance, car cela peut entraîner des blessures graves ou la mort. De plus, ayez toujours la clé carte enregistrée avec vous pour éviter le vol du véhicule lorsque vous quittez le véhicule.

REMARQUE

- La clé numérique (clé carte) peut ne pas fonctionner dans les conditions suivantes :
 - La clé numérique (clé carte) n'est pas placée correctement au centre de la plaque d'authentification de la poignée de porte ou de la plaque d'authentification du véhicule (plaque de charge sans fil).
 - La clé numérique (clé carte) se trouve à proximité de cartes compatibles NFC telles que des cartes de crédit ou des smartphones.

Si la clé numérique (clé carte) ne fonctionne pas, réessayez après avoir éloigné la clé numérique (clé carte) de la plaque d'authentification de la poignée de porte (plus 0,1 m).
- La clé numérique (clé carte) peut être endommagée par des chocs. Si la clé numérique (clé carte) est endommagée, remplacez-la par une nouvelle et enregistrez-la à nouveau.
- Une exposition prolongée à des températures élevées peut entraîner un dysfonctionnement de la clé numérique (clé carte). Veillez à ne pas exposer la clé numérique (clé carte) à la lumière directe du soleil ou à des températures élevées.
- Si vous laissez la clé numérique (clé carte) sur la plaque d'authentification dans le véhicule (plaque de charge sans fil) lorsque vous roulez, cela peut entraîner un dysfonctionnement de la clé numérique (clé carte). Retirez la clé numérique (clé carte) de la plaque d'authentification dans le véhicule (plaque de charge sans fil) après avoir démarré le véhicule.
- Retirez la clé numérique (clé carte) du Smartphone avant de le charger. Si la clé numérique (clé carte) est placée entre le smartphone et la plaque d'authentification dans le véhicule (plaque de charge sans fil) lorsque le smartphone est en charge, cela peut entraîner un dysfonctionnement de la clé numérique (clé carte). Par exemple, lorsque vous rechargez votre smartphone alors que la clé numérique (clé carte) est fixée à l'arrière de l'étui de smartphone.

Suppression de votre clé numérique (clé carte)

1. Allumer le véhicule avec une clé intelligente. Ayez votre clé intelligente avec vous dans le véhicule.

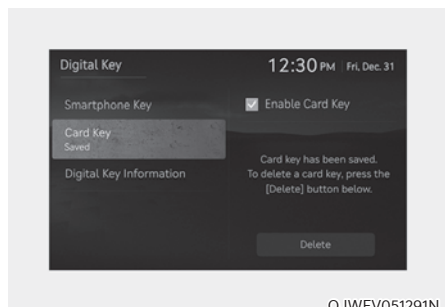

2. Dans le menu des paramètres du système d'infodivertissement, sélectionnez « Configuration → Véhicule → Clé numérique → Clé carte → Supprimer ».
 - Le bouton 'Supprimer' est désactivé s'il n'y a pas de clé numérique (clé carte) enregistrée.

Informations

Le système d'infodivertissement peut se modifier après des mises à jour du logiciel. Pour plus d'informations, reportez-vous au manuel fourni dans le système d'infodivertissement et au guide de référence rapide.

Profil et réglages véhicule personnalisés

Vous pouvez définir les profils de clé numérique (smartphone) enregistrés pour le conducteur 1 et le conducteur 2. Lorsque vous utilisez la clé numérique (smartphone), le véhicule peut être réglé sur le profil personnalisé défini par l'utilisateur (comprend des éléments tels que les réglages du véhicule et les préférences audio).

Lier / dissocier le profil

Comment lier le profil utilisateur

1. Sélectionnez 'Configuration → Profil utilisateur → Paramètres du profil → Associer la clé numérique (smartphone)' dans le menu Paramètres du système d'infodivertissement.
2. Sélectionnez 'Lier' pour connecter la clé numérique du smartphone enregistré et le profil de l'utilisateur.
3. Suivez les instructions selon le message sur l'écran du système d'infodivertissement.

Comment dissocier le profil utilisateur

Sélectionnez 'Configuration → Profil utilisateur → Paramètres du profil', puis désélectionnez 'Lier clé numérique (smartphone)' dans le menu Paramètres du système d'infodivertissement.

- La dissociation n'est possible que lorsque le profil utilisateur est lié.

i Informations

- **Le profil utilisateur ne peut pas être lié à la fois au Conducteur 1 et au Conducteur 2 qui sont connectés à un seul smartphone. La personnalisation fonctionnera avec le profil d'utilisateur récemment lié et le profil d'utilisateur précédemment lié sera automatiquement annulé.**
- **Le lien du profil utilisateur ne fonctionne que lorsque la clé numérique est enregistrée sur le véhicule.**
- **La clé numérique (clé carte) ne peut pas être liée à un profil d'utilisateur.**
- **Si la clé numérique liée au profil d'utilisateur dans le smartphone est supprimée, la clé numérique doit être réenregistrée et personnalisée en liant à nouveau le profil d'utilisateur.**
- **Le système d'infodivertissement peut se modifier après des mises à jour du logiciel. Pour plus d'informations, reportez-vous au manuel fourni dans le système d'infodivertissement et au guide de référence rapide.**

Opération de personnalisation du véhicule

La fonction de personnalisation liée à la clé numérique fonctionne dans les conditions suivantes :

- La fonction de personnalisation liée à la clé numérique fonctionne lorsque le smartphone lié au profil est placé sur la plaque d'authentification de la poignée de porte extérieure pour verrouiller ou déverrouiller les portes.
- Le profil défini par la clé numérique peut être modifié manuellement à partir du système d'infodivertissement.
- La fonction de personnalisation à l'aide de la clé numérique peut être utilisée après avoir lié la clé numérique dans le menu de profil du système d'infodivertissement.
- La fonction de personnalisation fonctionne uniquement lorsque le véhicule est éteint ou lorsque le véhicule est démarré à distance. Si le véhicule n'est pas démarré à distance, la fonction de personnalisation ne fonctionne pas avec la clé numérique.

i Informations

Le fonctionnement du profil utilisateur selon le système de verrouillage/déverrouillage des portes est le suivant :

Élément	Opération de personnalisation
Valeur initiale	Invité
Clé de smartphone liée au profil	Profil lié
Clé de smartphone dissociée du profil	Profil récemment activé
Clé carte NFC	
Clé intelligente	

Personnalisation du véhicule avec clé numérique

La fonction de personnalisation disponible dans le véhicule est la suivante.

Système	Élément de personnalisation	
Paramètres véhicule du système d'infodivertissement	Affichage tête haute (HUD)	Réglage de la position de l'image, sélection de l'affichage des informations
	Témoin	Clignotement du nombre de feux de signalisation à une touche
	Combiné	Affichage des informations sur le combiné d'instruments, volume de la voix, son de bienvenue
	Siège/Miroir/Volant	Position du siège, position du rétroviseur O/S, position du volant, accès facile Fil chauffant intelligent/ventilation Marche/Arrêt
	Porte	Verrouillage/déverrouillage automatique des portes, déverrouillage à deux pressions
	Charge sans fil pour smartphone	Charge sans fil activée/désactivée
	Climatisation	Réglage de l'unité de température, Blocage de l'arrivée d'air/ Ventilation automatique/Dégivrage des vitres Marche/Arrêt
Menu d'infodivertissement	Navigation	Volume préféré du système de navigation
		Destination récente
	Préréglage utilisateur	Paramètres de ma liste de menus, préréglage radio
Connectivité téléphonique	Connexion préférentielle Bluetooth	
	CarPlay/Android Auto/MirrorLink activé/désactivé	
Climatisation	Condition d'utilisation	Configuration de la dernière opération des fonctions suivantes : Température (AUTO), direction du flux d'air, volume d'air, climatiseur, contrôle d'admission d'air, SYNC, Dégivreur de pare-brise avant, OFF

Informations

Le système d'infodivertissement peut se modifier après des mises à jour du logiciel. Pour plus d'informations, reportez-vous au manuel fourni dans le système d'infodivertissement et au guide de référence rapide.

ATTENTION

Si vous laissez la clé numérique dans le véhicule après avoir verrouillé ou déverrouillé les portes ou démarré le véhicule avec la clé intelligente, les portes peuvent être verrouillées avec le verrouillage centralisé. Ayez toujours la clé numérique sur vous.

Entretien des clés numériques/ Véhicule d'occasion

Achat d'un véhicule d'occasion

Si l'un des dispositifs à clé numérique (clé de smartphone, clé carte) est enregistré dans le véhicule, le message « Clé numérique enregistrée » s'affiche une fois sur le groupe d'instruments lorsque le bouton Start/Stop est en position ON après le déverrouillage des portes. Lors de l'achat d'un véhicule d'occasion, assurez-vous de vérifier le message et de supprimer la clé de smartphone et la clé carte enregistrées par l'utilisateur précédent et informez de l'achat du véhicule d'occasion par l'intermédiaire du service à la clientèle Genesis.

Si la clé carte est livrée avec le véhicule, vérifiez son bon fonctionnement.

Entretien des clés numériques

Si vous devez faire réparer ou remplacer votre système de clé numérique, la clé de smartphone ou la clé carte enregistrée peut être supprimée.

Limites du système

- La clé numérique Genesis peut ne pas fonctionner si l'une des situations suivantes se produit :
 - La batterie du smartphone ou la batterie du véhicule est déchargée
 - Le NFC ou le Bluetooth est désactivé dans les paramètres du smartphone
 - Une carte de crédit se trouve à proximité de votre smartphone, ou un étui de smartphone en métal ou épais est utilisé
 - La clé carte est à proximité d'autres cartes, ou utilisée dans un portefeuille ou un porte-cartes
 - Il y a des interférences électroniques par d'autres véhicules, objets, etc.
- Le véhicule peut ne pas être contrôlé par le smartphone si l'un des événements suivants se produit :
 - Les fonctions de base nécessaires du smartphone fonctionnent (appel général, appel urgent, audio, etc.)
 - Utilisation d'un écouteur sans fil (appel général, appel urgent, audio, etc.)

FACE CONNECT

Face Connect permet au conducteur de verrouiller et de déverrouiller le véhicule sans clé intelligente, en reconnaissant le visage du conducteur.

Enregistrez le visage dans le « Profil du conducteur » du système d'infodivertissement pour utiliser Face Connect. Un maximum de 2 visages peuvent être enregistrés, un pour chaque profil de conducteur.

Paramètres Face Connect

Le conducteur peut enregistrer un nouveau visage ou supprimer le visage enregistré à partir du menu de profil dans le système d'infodivertissement.

Enregistrement du visage

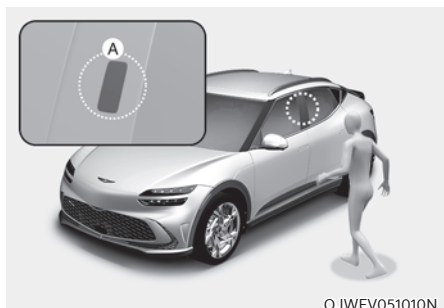

[A] : caméra de reconnaissance faciale.

- Placez les deux clés intelligentes à l'intérieur du véhicule.
- Sélectionnez 'Paramètres du véhicule → Profil utilisateur → Conducteur 1 ou Conducteur 2' dans le système d'infodivertissement lorsque le bouton Start/Stop est activé.
- Entrez le mot de passe du profil et sélectionnez 'Enregistrer/Supprimer un visage → Enregistrer'. La lumière circulaire de la caméra de reconnaissance faciale s'allume en blanc et commence à tourner.
Il indique l'état d'avancement de l'enregistrement du visage :

État d'avancement	Lumière circulaire (A)
Enregistrement du visage en cours	Rotation en blanc
Enregistrement du visage terminé	Vert
Échec de l'enregistrement du visage	Rouge
- Suivez les instructions et sortez du véhicule. Regardez dans l'objectif de la caméra tout en gardant votre visage à une distance de 0,3 m à 0,8 m de la caméra. Le système commencera à enregistrer votre visage.
 - Gardez la porte du conducteur ouverte pendant l'enregistrement de votre visage. Le guidage audio peut être fourni par le haut-parleur à l'intérieur du véhicule.
 - Si le guidage audio est fourni alors que la porte et la fenêtre sont fermées, la fenêtre peut s'ouvrir automatiquement.
 - Vérifiez si l'objectif de la caméra est recouvert de substances étrangères telles que des gouttes de pluie ou de la poussière. Si c'est le cas, nettoyez l'objectif de la caméra avant d'enregistrer votre visage.

Informations

- Pour augmenter le taux de reconnaissance lors de l'enregistrement du visage.
 - Ne couvrez pas le visage avec des masques ou d'autres accessoires et regardez droit devant l'objectif de la caméra de reconnaissance faciale.
 - Depuis le centre du visage, changez naturellement les directions du visage pour vous inscrire.
 - Enregistrez le visage à l'intérieur ou à l'abri de la lumière directe du soleil.
- Si l'enregistrement du visage n'est pas possible, le guidage audio est fourni par le haut-parleur intérieur du véhicule 15 secondes après le début de l'enregistrement. Les visages ne peuvent pas être enregistrés dans les situations suivantes.
 - Lorsque le visage est couvert par un masque, des lunettes de soleil, un chapeau, etc.
 - Lorsque le conducteur n'est pas devant la caméra de reconnaissance faciale.
 - Lorsque le visage n'est pas directement face à l'objectif de la caméra.
 - Lorsque le visage est trop éloigné (plus de 0,8 m) de la caméra.
 - Lorsque le visage est trop proche (0,3 m ou moins) de la caméra.
- L'enregistrement du visage peut être annulé dans les situations suivantes.
 - Lorsque l'écran du système d'infodivertissement est modifié.
 - Lorsque le véhicule est éteint.
 - Lorsque vous commencez à conduire.
- Après l'enregistrement, s'il y a des difficultés à reconnaître le visage en raison de changements d'apparence tels que le maquillage, la barbe ou les lunettes, enregistrez à nouveau le visage.
- Le système d'infodivertissement peut se modifier après des mises à jour du logiciel. Pour plus d'informations, reportez-vous au manuel fourni dans le système d'infodivertissement et au guide de référence rapide.

Suppression des informations de visage enregistrées

1. Placez une ou plusieurs clés intelligentes à l'intérieur du véhicule.
2. Lorsque le bouton Start/Stop est activé, sélectionnez « Paramètres du véhicule → Profil utilisateur → Conducteur 1 ou Conducteur 2 → Reconnaissance faciale » dans le système d'infodivertissement.
3. Saisissez le mot de passe du profil et sélectionnez « Enregistrer/Supprimer un visage → Supprimer ».
4. Supprimez les informations de visage enregistrées en fonction du message « Êtes-vous sûr de vouloir supprimer toutes les informations du conducteur 1 ? ».

Fonctionnement de Face Connect

Verrouillage/déverrouillage des portes avec reconnaissance faciale

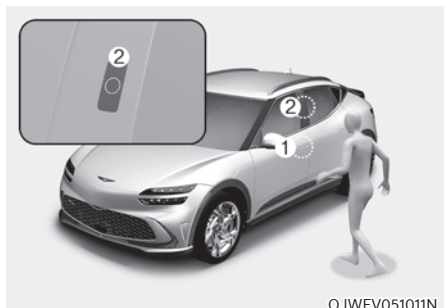

En reconnaissant un visage enregistré, la porte du véhicule peut être verrouillée ou déverrouillée sans clé intelligente. Touchez le centre du capteur de verrouillage/déverrouillage de porte (1) sur la poignée de porte extérieure pour lancer la reconnaissance faciale. La lumière circulaire (2) de la caméra de reconnaissance faciale s'allume en blanc et commence à tourner. Regardez droit devant l'objectif de la caméra à une distance de 0,3 à 0,8 m. Lorsque la reconnaissance faciale est terminée, la lumière circulaire passe au vert et la porte du véhicule se verrouille ou se déverrouille.

Catégorie	Couleur de la lumière circulaire
Reconnaissance en cours	Blanc
Reconnaissance réussie	Vert
La reconnaissance a échoué	Rouge

i Informations

- La caméra ne peut pas reconnaître le visage s'il est recouvert d'un masque. Enlevez le masque ou au moins abaissez le masque jusqu'à ce que le nez soit complètement visible.
- Toucher le capteur sur la poignée de porte extérieure tout en portant une clé intelligente verrouille ou déverrouille la porte. A ce moment, Face Connect ne fonctionne pas.
- Pour plus de détails sur le verrouillage et le déverrouillage de la porte, reportez-vous à « Clé intelligente » au chapitre 5.

Limites de Face Connect

- Face Connect peut ne pas fonctionner lorsque :
 - Numérisation d'un visage non enregistré.
 - Le visage enregistré n'est pas directement devant la caméra.
 - L'objectif de la caméra est recouvert d'eau ou de substances étrangères.
 - Le visage est significativement différent du visage enregistré en raison de changements d'apparence dus au maquillage, à la barbe ou à la chirurgie plastique.
 - Les yeux ne sont pas visibles en raison du port de lunettes de soleil.
 - La lumière du soleil est forte, ou lorsqu'il y a de fortes pluies ou de la neige.
 - Le visage est partiellement recouvert d'un parapluie ou d'un imperméable par mauvais temps.

- Des visages d'apparence similaire (tels que des jumeaux) peuvent être reconnus par Face Connect et verrouiller ou déverrouiller la porte.
- Si vous ne pouvez pas verrouiller ou déverrouiller la porte du véhicule en raison d'un dysfonctionnement de la caméra ou du contrôleur de reconnaissance faciale, nous vous recommandons de faire vérifier votre véhicule par un revendeur autorisé de produits de marque Genesis.
- Lorsque vous faites réparer votre véhicule en raison de défaillances du système Face Connect ou de pièces connexes, tous les visages enregistrés peuvent être supprimés pendant la réparation. Apportez deux clés intelligentes lors de votre visite et réenregistrez votre visage immédiatement après la réparation de votre véhicule.
- Vous ne pouvez pas utiliser le système Face Connect lorsque le véhicule est déchargé.
- Si la case de l'accès au véhicule via reconnaissance faciale est décochée dans le système d'info-divertissement, le système Face Connect est désactivé. Elle est activée automatiquement lorsque le visage est enregistré.
- Si vous avez laissé votre clé intelligente ou votre clé numérique dans votre véhicule et verrouillé la porte du véhicule avec Face Connect, gardez la clé intelligente hors de vue pour éviter le vol.



AVERTISSEMENT

N'enregistrez pas le visage d'un enfant sur le véhicule car des accidents inattendus pourraient se produire.

Lors de l'achat d'un véhicule d'occasion

Si vous achetez un véhicule d'occasion, vous devez confirmer et supprimer tous les visages enregistrés dans les profils Conducteur 1 et Conducteur 2.

Si un visage est enregistré, le message « Authentification biométrique active » s'affiche une fois sur le groupe d'instruments lorsque le véhicule est allumé alors que les portes sont déverrouillées.

Conformité légale

Ce système utilise la reconnaissance faciale et l'authentification qui peuvent être considérées comme de la « biométrie » en vertu de la loi. L'utilisation de ce système consent à la collecte, à l'utilisation et au stockage de vos données pour les activités divulguées. (En configurant votre profil de reconnaissance faciale, vous consentez à utiliser la reconnaissance faciale pour verrouiller et déverrouiller le véhicule.) Nous n'utiliserons ou ne partagerons vos données que dans la mesure nécessaire à l'utilisation, à la maintenance et au stockage du système. Les données stockées ne peuvent pas être converties en votre image faciale. Vous pouvez supprimer vos données de reconnaissance faciale à tout moment.

SYSTÈME D'AUTHENTIFICATION D'EMPREINTES DIGITALES (SI ÉQUIPÉ)

Le système d'authentification d'empreintes digitales permet au conducteur d'avoir accès aux informations personnelles, de déverrouiller le profil et de quitter le mode voiturier avec une empreinte digitale enregistrée.

Paramètres d'authentification connectée d'empreintes digitales

Pour utiliser le système, l'empreinte digitale du conducteur doit être enregistrée dans le profil du conducteur. Les conducteurs peuvent enregistrer ou supprimer leur empreinte digitale via le système d'infodivertissement. Suivez la procédure suivante.

Enregistrement de l'empreinte digitale



[A] : Capteur d'empreinte digitale

1. Mettez le véhicule en marche.
2. Sélectionnez « Setup (Configuration) → User Profile Settings (Paramètres du profil utilisateur) → Driver 1 (Conducteur 1) → Fingerprint Identification (Identification par empreintes digitales) → Set/Delete Fingerprint (Définir/Supprimer l'empreinte digitale) → Set (Définir) » sur l'écran du système d'info-divertissement.
3. Placez votre doigt que vous souhaitez enregistrer sur le capteur d'empreinte digitale conformément aux instructions.
4. En suivant les instructions, placez plusieurs parties de votre empreinte digitale jusqu'à ce que le processus d'acquisition soit terminé.
5. Une fois le processus de balayage terminé, le message « Saving fingerprint... (Enregistrement de l'empreinte digitale...) » apparaît et le processus d'enregistrement de l'empreinte digitale se poursuit.

6. Lorsque le processus d'enregistrement des empreintes digitales est terminé dans le véhicule, l'état d'achèvement s'affiche sur le système d'infodivertissement.

Supprimer l'empreinte digitale

1. Sélectionnez « Configuration → Paramètres du profil utilisateur → Conducteur 1 → Identification par empreintes digitales → Définir/Supprimer l'empreinte digitale → Supprimer » dans le système d'infodivertissement.
2. Supprimez l'empreinte digitale enregistrée conformément au message « Supprimer toutes les empreintes digitales du conducteur 1 ? »
3. Une fois l'empreinte digitale supprimée, l'état s'affiche sur l'écran du système d'info-divertissement.

i Informations

- **Si aucune empreinte digitale n'est enregistrée dans le système d'infodivertissement, le capteur ne fonctionnera pas.**
- **Un maximum de deux empreintes digitales peut être enregistré. Les conducteurs 1 et 2 peuvent enregistrer une empreinte digitale chacun.**
- **Veillez retirer toutes les substances, y compris le film de protection sur le capteur d'empreintes digitales et enregistrer votre empreinte digitale.**
- **Le processus d'enregistrement des empreintes digitales est annulé lorsque la condition suivante se produit :**
 - L'écran du système d'infodivertissement est altéré.
 - Le bouton d'arrêt/de démarrage est mis en position ON ou OFF.
 - La vitesse est changée et le véhicule roule.

**ATTENTION**

Ne participez pas à la duplication de votre empreinte digitale avec qui que ce soit.

REMARQUE

Touchez doucement le capteur d'authentification d'empreinte digitale. Les tentatives d'authentification d'empreinte digitale avec une force excessive peuvent échouer.

Fonctionnement du système d'authentification d'empreintes digitales

Contrôle tactile

Les fonctionnalités pratiques telles que l'accès aux informations personnelles, le déverrouillage du profil et la sortie du mode voiturier sont disponibles avec le système d'authentification d'empreintes digitales.

Lorsque la forme de l'empreinte digitale apparaît sur l'écran du système d'infodivertissement, vous devez placer votre doigt sur le capteur de reconnaissance dans le véhicule conformément au message d'instructions pour l'autorisation, puis vous pouvez utiliser les fonctions associées sans entrer le mot de passe.

Si le système d'authentification d'empreintes digitales ne fonctionne pas, éloignez votre doigt du capteur d'authentification digitale, puis réessayez.

Les fonctions associées aux empreintes digitales peuvent être activées ou désactivées à partir du menu Réglages. Sélectionnez :

- « Configuration → Paramètres du profil utilisateur → Conducteur 1 (ou Conducteur 2) → Empreinte digitale

Fonctionnalités liées aux empreintes digitales	Caractéristique
Accès aux informations personnelles	Utiliser avec une empreinte digitale sans mot de passe
Déverrouillage du profil	
Quitter le mode voiturier	

i Informations

- Si la même empreinte digitale est enregistrée pour le conducteur 1 et le conducteur 2, le résultat de l'authentification est lié au conducteur 1, lorsque l'authentification est réussie.
- Le système d'infodivertissement peut se modifier après des mises à jour du logiciel. Pour plus d'informations, reportez-vous au manuel fourni dans le système d'infodivertissement et au guide de référence rapide.

Limites du système

- Le système d'authentification d'empreintes digitales peut ne pas fonctionner lorsque :
 - Tentative d'autoriser avec une empreinte digitale non enregistrée.
 - Ne pas toucher le centre du capteur d'authentification d'empreinte digitale.
 - Tout liquide ou substance sur votre doigt ou sur le capteur.
 - Le film sur le capteur n'est pas retiré.
 - L'empreinte digitale enregistrée est endommagée ou enflée.
 - La main est trop sèche.
 - Le capteur est touché brièvement.
- Si l'authentification par empreinte digitale échoue plus de 5 fois consécutives, la reconnaissance des empreintes digitales est temporairement limitée. Vous devrez réessayer plus tard ou essayer d'autres méthodes telles que la saisie de votre mot de passe.
- Lorsque vous vous rendez chez un revendeur agréé de produits de marque Genesis pour réparer des pièces liées au système d'authentification d'empreintes digitales ou en cas de défaillance de pièce associée, votre empreinte digitale enregistrée peut être supprimée. Prenez votre clé connectée avec vous lorsque vous vous rendez chez un revendeur agréé de produits de marque Genesis.
- Vous ne pouvez pas utiliser le capteur d'empreintes digitales lorsque le véhicule est déchargé.
- Si vous allumez ou éteignez le véhicule tout en procédant à l'autorisation d'empreinte digitale, le processus ne se termine pas.



AVERTISSEMENT

N'enregistrez pas les empreintes digitales des enfants dans le véhicule.

Si vous enregistrez les empreintes digitales des enfants et les laissez dans le véhicule, cela peut entraîner des accidents inattendus.

Véhicule d'occasion

Lors de l'achat d'un véhicule d'occasion

Si vous achetez un véhicule d'occasion, vous devez confirmer et supprimer toutes les empreintes digitales enregistrées dans les profils du conducteur 1 et du conducteur 2.

Démarrage du véhicule à distance

Si Démarrer le véhicule est sélectionné dans le menu des paramètres du profil utilisateur du conducteur 1 ou du conducteur 2 et que la porte est déverrouillée avec l'application Genesis Digital Key ou l'application Genesis Connected Service pendant que le véhicule est démarré à distance, le véhicule s'éteint si le capteur d'empreintes digitales ne peut pas vérifier votre empreinte digitale. Pour démarrer le véhicule à distance avec l'application Genesis Digital Key, reportez-vous à la section « Genesis Digital Key » de ce chapitre. Et pour l'application Genesis Connected Service, consultez les informations supplémentaires dans le manuel fourni séparément.

MISE À JOUR DU LOGICIEL OTA

La fonction de mise à jour du logiciel OTA vous permet d'installer la version la plus récente du logiciel via une connexion sans fil. Ainsi, le système de votre véhicule peut utiliser le logiciel le plus récent.

Informations

La fonctionnalité de mise à jour du logiciel OTA est disponible uniquement pour les utilisateurs de Genesis Connected Services.

Téléchargement du logiciel

Vous pouvez télécharger la version la plus récente du logiciel pendant la conduite. Une fois que celle-ci a bien été téléchargée, une notification signalant la disponibilité de la mise à jour du logiciel s'affiche sur l'écran de votre téléphone ou du véhicule.

Autorisation de la mise à jour logicielle

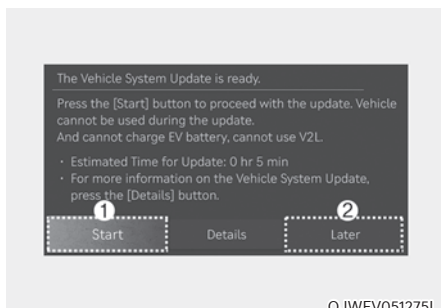

Une fois que le véhicule a été coupé, le système autorise le lancement de la mise à jour.

- Pour lancer la mise à jour, appuyez sur « Start » (démarrer) (1).
- Pour reporter la mise à jour, appuyez sur « Later » (plus tard) (2).

Préparation de la mise à jour logicielle

Si vous appuyez sur le bouton « Start » (démarrer) à l'écran, le véhicule lance l'installation automatique de la mise à jour. Les conditions suivantes doivent être remplies :

- Le véhicule doit être éteint.
- Le rapport sélectionné doit être P (Stationnement).
- Le frein électronique de stationnement (EPB) doit être engagé.
- Les feux extérieurs doivent être éteints.
- Le capot doit être fermé.
- La batterie doit contenir une charge suffisante.
- Les systèmes à mettre à jour ne doivent pas être en cours d'exécution.

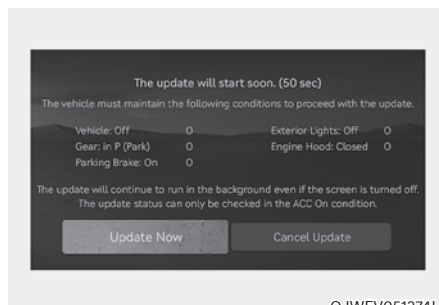

- Pour réaliser la mise à jour immédiatement, appuyez sur « Update Now » (Mettre à jour maintenant).
- Pour annuler la mise à jour, appuyez sur « Cancel Update » (Annuler la mise à jour).

Mise à jour du logiciel

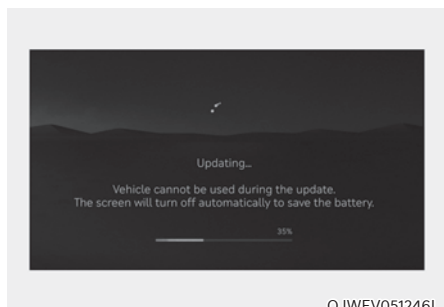

La progression de la mise à jour s'affiche à l'écran.

Une fois la mise à jour terminée, une notification signalant la réussite de la mise à jour du logiciel est envoyé sur votre téléphone, par email ou s'affiche sur l'écran du véhicule.

i Informations

L'écran s'éteint automatiquement pour ménager la batterie. Si l'écran s'éteint automatiquement, vous pouvez vérifier l'état d'avancement de la mise à jour en appuyant sur le bouton Start/Stop (démarrage/arrêt).

i Informations

- Une fois que la mise à jour a démarré, vous pouvez quitter le véhicule.
- La fonctionnalité de mise à jour du logiciel OTA est disponible uniquement pour les utilisateurs de Genesis Connected Services.
- Les détails de la mise à jour peuvent varier en fonction de la version du logiciel installé.
- Vérifiez l'avis de mise à jour du logiciel OTA sur le site Internet de la marque Genesis.
- En cas d'échec de la mise à jour, la récupération de la mise à jour aura lieu automatiquement. Si vous souhaitez retenter la mise à jour du logiciel, même après une récupération réussie, nous vous recommandons de contacter Genesis.
- Si la mise à jour ou la récupération échoue, nous vous recommandons de contacter le centre d'appels Genesis.
- Une fois la mise à jour terminée, il se peut que vous disposiez de nouvelles fonctionnalités ou d'améliorations. Pour plus d'informations, consultez la page « Mise à jour du logiciel OTA » sur le site Internet de la marque Genesis.

REMARQUE

- Respectez les limitations suivantes lors de la mise à jour.
 - Vous ne pouvez pas utiliser le véhicule pendant la mise à jour. Veillez à disposer du temps suffisant pour la mise à jour et stationnez le véhicule en lieu sûr avant de lancer la mise à jour.
 - Vous ne pouvez pas utiliser les fonctionnalités à distance, notamment le démarrage à distance.
 - La charge du véhicule n'est pas disponible. Chargez le véhicule quand la mise à jour est terminée.
 - L'alerte d'occupant arrière peut ne pas fonctionner. Vérifiez si vous transportez un passager sur le passager arrière.
- La mise à jour s'annule automatiquement en cas de changement d'une des conditions requises pour pouvoir lancer la mise à jour.
- Une fois que la mise à jour a débuté, vous ne pouvez pas l'annuler.
- Sachez que les modules haute tension impliqués dans la charge de la batterie de 12 V peuvent fonctionner pendant la mise à jour.
- Vous ne pouvez pas utiliser la fonctionnalité de mise à jour du logiciel OTA si vous avez modifié ou remplacé un logiciel quelconque du véhicule.
- N'ouvrez pas le capot ou ne remplacez pas la batterie pendant les mises à jour. Le mise à jour risque d'échouer.
- Si un outil de diagnostic est branché sur la borne OBD (diagnostic embarqué) du véhicule, le véhicule ne peut pas être mis à jour. Pour effectuer la mise à jour, retirez l'outil de diagnostic branché sur la borne OBD et redémarrez le véhicule.
- En cas d'échec de la mise à jour, nous vous recommandons fortement de contacter Genesis.

SERRURES DE PORTES

Actionnement des serrures de portes depuis l'extérieur du véhicule

Clé mécanique

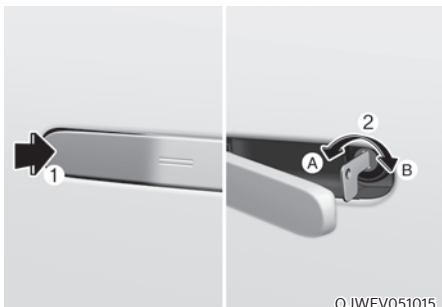

Appuyez sur la partie avant (1) de la poignée afin de faire ressortir la partie arrière de celle-ci. Tout en maintenant la pression sur la partie avant de la poignée, introduisez (2) la clé mécanique dans la serrure.

Pour verrouiller la porte, tournez la clé vers l'avant (B) du véhicule. Pour déverrouiller, tournez la clé vers l'arrière (A) du véhicule.

REMARQUE

N'appliquez pas de force excessive sur la porte et la poignée de porte. Cela pourrait endommager la porte et la poignée de porte.

i Informations

Lorsque le trou de serrure gèle et ne s'ouvre pas, tapotez légèrement ou réchauffez indirectement (c.-à-d. à la température de la main) le trou de serrure.

Clé intelligente

■ Verrouillage

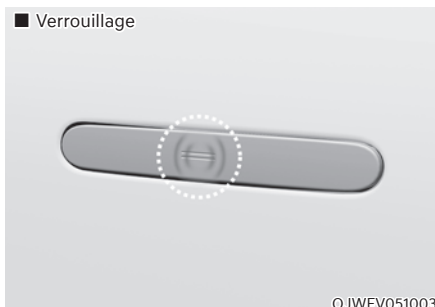

Touchez le capteur tactile sur la poignée de porte extérieure avant (la partie gravée) tout en portant la clé intelligente sur vous ou appuyez sur le bouton de verrouillage de la porte de la clé intelligente. Toutes les portes se verrouillent.

■ Déverrouillage

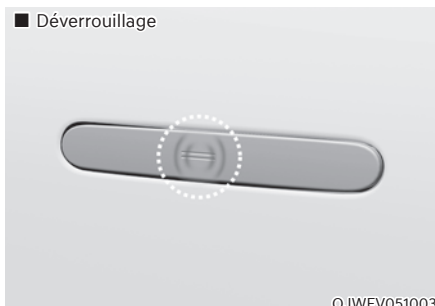

Placez votre main dans la poignée de porte extérieure avant tout en portant la clé intelligente sur vous ou appuyez sur le bouton de déverrouillage de porte de la clé intelligente. Toutes les portes se déverrouillent.

Une fois les portes déverrouillées, vous pouvez les ouvrir en tirant sur leur poignée. Pour refermer la porte, appuyez dessus à la main. Assurez-vous que les portes sont bien fermées.

Pour plus de détails, reportez-vous à « Clé connectée » dans les pages précédentes.

i Informations

- **Par temps froid et humide, il est possible que les systèmes de verrouillage/déverrouillage et les mécanismes des portes ne fonctionnent pas correctement en raison du gel.**
- **Si la porte est verrouillée/déverrouillée rapidement plusieurs fois avec la clé du véhicule ou le bouton de verrouillage des portes, le système peut temporairement cesser de fonctionner afin de protéger le circuit et d'éviter tout dommage aux composants du système.**

Actionnement des serrures de portes depuis l'intérieur du véhicule

Avec la poignée de porte



OJWEV051016

Porte avant

Si la poignée intérieure est tirée lorsque la porte est verrouillée, la porte se déverrouille et s'ouvre.

Porte arrière

Si la poignée intérieure est tirée lorsque la porte est verrouillée, la porte se déverrouille. Si la poignée intérieure de la porte est actionnée une nouvelle fois lorsque la porte est verrouillée, la porte s'ouvrira.

Si une porte est ouverte, les portes ne se verrouillent pas même si l'interrupteur de verrouillage centralisé des portes est enfoncé.

i Informations

Si la serrure électrique d'une porte ne fonctionne pas pendant que vous êtes dans le véhicule, essayez l'une des méthodes suivantes pour sortir :

- **Actionnez à plusieurs reprises le système de déverrouillage (électronique et manuel) tout en tirant sur la poignée de la porte.**
- **Actionnez les autres serrures et poignées de porte, à l'avant et à l'arrière.**
- **Abaissez une vitre avant et utilisez la clé mécanique pour déverrouiller la porte depuis l'extérieur.**

Avec l'interrupteur de verrouillage centralisé des portes

■ Porte conducteur



■ Porte passager avant



Porte conducteur et passager

L'accoudoir de porte côté conducteur et passager est équipé d'un bouton de verrouillage central de porte. Le bouton de verrouillage est indiqué par le symbole (1). Le bouton de déverrouillage est indiqué par le symbole (2).

- Lorsque le bouton de verrouillage (1) est enfoncé, toutes les portes du véhicule se verrouillent.
 - Si une porte est ouverte, les portes ne se verrouillent pas même si le contacteur de verrouillage centralisé des portes (1) est enfoncé.
- Lorsque le bouton de déverrouillage (2) est enfoncé, toutes les portes du véhicule se déverrouillent.



Porte arrière

Lorsque le bouton de verrouillage (1) est enfoncé (voyant de porte allumé), toutes les portes se verrouillent.

Lorsque le bouton de déverrouillage (2) est enfoncé, toutes les portes du véhicule se déverrouillent.

i Informations

Si toutes les portes sont verrouillées à l'aide du bouton de verrouillage des portes arrière et que le bouton de verrouillage électronique de sécurité pour enfants (si équipé) sur le siège conducteur est activé (témoin lumineux allumé), les portes arrière ne peuvent pas être ouvertes. Si vous souhaitez ouvrir les portes arrière :

- Déverrouillez la porte avec la clé intelligente depuis l'extérieur.
- Déverrouillez la porte avec Genesis Connected Service à l'aide de votre smartphone.
- Appuyez sur le bouton de verrouillage électronique de sécurité pour enfants sur la porte du conducteur pour l'éteindre (voyant éteint), puis déverrouillez les portes avec l'interrupteur de verrouillage central des portes du conducteur ou du passager. (Sécurité enfants électronique désactivée → Porte déverrouillée)
- Appuyez sur le bouton de verrouillage électronique de sécurité pour enfants sur la porte du conducteur pour l'éteindre (voyant éteint), puis tirez deux fois sur la poignée de porte intérieure arrière.

En cas d'urgence



En cas d'urgence, par exemple lorsque la batterie est déchargée, la seule façon de verrouiller la ou les portes est d'utiliser la clé mécanique depuis le trou de clé extérieur.

Les portes sans trou de serrure extérieure peuvent être verrouillées comme suit :

1. Ouvrez la porte.
2. Insérez la clé dans la serrure de verrouillage de porte d'urgence et tournez la clé en position de verrouillage.
3. Fermez bien la porte.

Informations

Si le bouton de verrouillage électrique des portières ne fonctionne pas (par ex. batterie déchargée) et que le hayon est fermé, vous ne pourrez pas ouvrir le hayon tant que le courant n'est pas rétabli.

AVERTISSEMENT

- Les portes doivent être toujours bien fermées et verrouillées lorsque le véhicule se déplace. Si les portes sont déverrouillées, le risque d'être projeté hors du véhicule en cas d'accident est plus important.
- Ne tirez pas sur la poignée intérieure de la portière du conducteur ou du passager lorsque le véhicule est en mouvement.

AVERTISSEMENT

Ne laissez pas des enfants ou des animaux sans surveillance dans votre véhicule. Un véhicule fermé peut devenir extrêmement chaud et provoquer la mort ou des blessures graves à des enfants ou à des animaux sans surveillance, qui ne pourraient pas sortir du véhicule. Les enfants pourraient activer des fonctions du véhicule et se blesser ou ils pourraient subir d'autres dommages dus à une personne qui entrerait dans le véhicule.

AVERTISSEMENT

Verrouillez toujours votre véhicule.

Si vous laissez votre véhicule déverrouillé, une autre personne peut se dissimuler à l'intérieur.

Pour sécuriser votre véhicule, tout en appuyant sur le frein, placez la boîte de vitesses en position P (stationnement), engagez le frein de stationnement et appuyez sur le bouton de démarrage/arrêt en position OFF, fermez toutes les vitres, verrouillez toutes les portes et prenez toujours la clé avec vous.



ATTENTION

L'ouverture d'une porte lorsque quelque chose s'approche peut causer des dommages ou des blessures. Lorsque vous ouvrez les portes, soyez attentif aux véhicules, aux cyclomoteurs, aux bicyclettes ou aux piétons approchant du véhicule.



AVERTISSEMENT

Si vous restez longtemps dans le véhicule alors qu'il fait très chaud ou très froid, vous risquez des blessures ou la mort. Ne verrouillez pas le véhicule de l'extérieur lorsqu'une personne se trouve à l'intérieur.

Blocages (si équipé)

Certains véhicules sont équipés d'un système de verrouillage. Les blocages empêchent d'ouvrir une porte de l'intérieur ou de l'extérieur du véhicule après avoir été activés, par mesure de sécurité supplémentaire.

Pour verrouiller le véhicule à l'aide de la fonction de blocage, les portes doivent être verrouillées avec la clé connectée. Pour déverrouiller le véhicule, la clé connectée doit être utilisée à nouveau.

Fonctions de verrouillage et de déverrouillage automatique des portes

Votre véhicule est équipé de fonctions qui verrouillent ou déverrouillent automatiquement votre véhicule en fonction des paramètres que vous sélectionnez sur l'écran du système d'info-divertissement.

VERROUILLAGE automatique - activer sur vitesse

Lorsque cette fonction est définie dans l'écran du système d'info-divertissement, toutes les portes seront verrouillées automatiquement lorsque le véhicule dépasse 15 km/h (9 mi/h).

VERROUILLAGE automatique - activer sur changement de rapport

Lorsque cette fonction est définie dans l'écran du système d'info-divertissement, toutes les portes seront verrouillées automatiquement lorsque le véhicule sort de la position P (stationnement) pendant que le moteur du véhicule tourne.

DÉVERROUILLAGE automatique - sur passage en P

Lorsque cette fonction est définie dans l'écran du système d'info-divertissement, toutes les portes seront déverrouillées automatiquement lorsque le véhicule revient à la position P (stationnement) pendant que le moteur du véhicule tourne.

DÉVERROUILLAGE automatique - contact véhicule coupé

Lorsque cette fonction est définie dans l'écran du système d'info-divertissement, toutes les portes se déverrouillent automatiquement lorsque le contact du véhicule est coupé.



Informations

Le système d'infodivertissement peut se modifier après des mises à jour du logiciel. Pour plus d'informations, reportez-vous au manuel fourni dans le système d'infodivertissement et au guide de référence rapide.

Fonction supplémentaire de déverrouillage de sécurité - déploiement des airbags

Par sécurité, toutes les portes se déverrouillent automatiquement lorsqu'un impact déclenche le déploiement des airbags.

Serrures de portes arrière avec sécurité enfants (si équipé)



Les verrous de sécurité enfants permettent d'empêcher les enfants assis à l'arrière d'ouvrir accidentellement les portes arrière. Le verrou de sécurité des portes arrière doit toujours être utilisé lorsque des enfants sont dans le véhicule.

Le verrou de sécurité enfants se trouve sur le bord de chaque porte arrière. Lorsque la sécurité enfant est en position verrouillée, la porte arrière ne s'ouvre pas si la poignée intérieure de la porte est tirée.

Pour verrouiller la sécurité enfant, insérez un petit outil à lame plate (comme un tournevis) (1) dans la fente et tournez-le vers la position de verrouillage comme illustré.

Pour déverrouiller et ouvrir une porte arrière depuis l'intérieur du véhicule, désactivez la sécurité enfant.



AVERTISSEMENT

Si les enfants ouvrent accidentellement les portes arrière lorsque le véhicule est en mouvement, ils risquent de tomber du véhicule. Les verrous de sécurité des portes arrière doivent toujours être utilisés lorsque des enfants sont dans le véhicule.

Verrouillage électronique de sécurité pour enfant (si équipé)



Lorsque le bouton de verrouillage électronique de sécurité pour enfants est enfoncé et que le témoin lumineux du bouton s'allume, les portes arrière ne peuvent pas être ouvertes de l'intérieur du véhicule.

- La lunette arrière ne peut pas être ouverte ou fermée lorsque le bouton de verrouillage électronique de sécurité pour enfants est en position LOCK (voyant allumé).

Pour plus d'informations, reportez-vous à la section « Vitres » de ce chapitre.

- Le verrouillage électronique de sécurité pour enfants ne s'active pas automatiquement à moins que le conducteur n'appuie sur le bouton de verrouillage électronique de sécurité pour enfants.
- Si 3 minutes s'écoulent après que le bouton de démarrage/arrêt est enfoncé sur OFF ou ACC, le témoin lumineux sur le bouton s'éteint et le conducteur ne peut pas+ désactiver le verrouillage électronique de sécurité pour enfants en appuyant sur le bouton. Pour désactiver la fonction, appuyez sur le bouton de démarrage/arrêt en position ON, puis appuyez sur le bouton de verrouillage électronique de sécurité pour enfants.

- Si l'alimentation est à nouveau fournie après avoir retiré la batterie ou que la batterie ait été déchargée alors que le bouton de verrouillage électronique de sécurité pour enfants est en position LOCK, appuyez à nouveau sur le bouton pour faire correspondre l'état de l'indicateur sur le bouton de verrouillage électronique de sécurité pour enfants et l'état réel de la fonction de verrouillage électronique de sécurité enfant.
- Si l'airbag est activé alors que le bouton de verrouillage électronique de sécurité enfant est en position LOCK (voyant allumé), les portes arrière se déverrouillent automatiquement.
- Les véhicules équipés de la fonction de verrouillage électronique de sécurité pour enfants ne sont pas équipés d'un verrouillage manuel de sécurité pour enfants.



AVERTISSEMENT

Si des enfants ouvrent accidentellement la portière arrière pendant que le véhicule roule, ils pourraient tomber du véhicule. Le verrouillage électronique de sécurité pour enfants doit toujours être utilisé lorsque des enfants sont dans le véhicule.

REMARQUE

Défaillance du verrouillage de sécurité enfant / Erreur de verrouillage de sécurité enfant

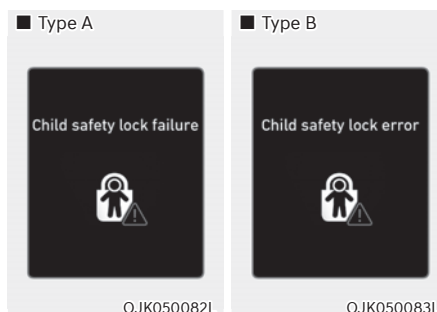

Lorsque le verrouillage électronique de sécurité pour enfants ne fonctionne pas même si le bouton est enfoncé, le message s'affiche et une alarme retentit. Si cela se produit, nous vous conseillons de faire inspecter le véhicule par un concessionnaire agréé pour les produits de la marque Genesis.

Aide à la sortie en toute sécurité (si équipé avec un verrouillage électronique de sécurité pour enfants)

L'aide à la sortie en toute sécurité empêche l'occupant arrière d'ouvrir la porte arrière. Lorsqu'un véhicule s'approchant de la zone arrière est détecté après l'arrêt du véhicule, les portes arrière ne se déverrouillent pas même lorsque le conducteur essaie de déverrouiller les portes arrière à l'aide du bouton de verrouillage électronique de sécurité pour enfants.

Pour plus de détails, reportez-vous à la section « Aide à la sortie en toute sécurité (SEA) » au chapitre 7.

SYSTÈME D'ALARME ANTIVOL

Ce système permet de protéger votre véhicule et les objets de valeur. L'avertisseur sonore retentit et les feux de détresse clignotent de manière continue dans les situations suivantes :

- Une porte est ouverte sans utiliser la clé connectée.
- Le hayon est ouvert sans utiliser la clé intelligente.
- Le capot du véhicule est ouvert.

L'alarme continue pendant 30 secondes, puis le système se réinitialise. Pour désactiver l'alarme, déverrouillez les portes avec la clé connectée.

Le système d'alarme antivol s'active automatiquement 30 secondes après le verrouillage des portes et du hayon. Pour que le système s'active, vous devez verrouiller les portes et le hayon de l'extérieur du véhicule avec la clé connectée ou en touchant le capteur tactile à l'extérieur de la poignée de porte avec la clé connectée en votre possession.

Les feux de détresse clignotent et le signal sonore retentit une fois pour indiquer que le système est armé.

Une fois que le système de sécurité est armé, toute ouverture d'une porte, du hayon ou du capot sans la clé connectée ou l'émetteur déclenche l'alarme.

Le système d'alarme antivol ne s'active pas si le capot, le hayon ou les portes ne sont pas correctement fermés. Si le système ne s'active pas, vérifiez que le capot, le hayon ou les portes sont pas correctement fermés.

Ne tentez pas de modifier ce système ou d'y ajouter d'autres dispositifs.

i Informations

- **Ne verrouillez pas les portes tant que tous les passagers n'ont pas quitté le véhicule. Si le dernier passager quitte le véhicule lorsque le système est armé, l'alarme sera activée.**
- **Si le véhicule n'est pas désarmé avec la clé connectée, ouvrez les portes à l'aide de la clé mécanique et démarrez le véhicule en appuyant directement sur le bouton de démarrage/arrêt avec la clé connectée.**
- **Si le système est désarmé en déverrouillant le véhicule, mais que ni une porte ni le hayon ne sont ouverts dans les 30 secondes, les portes se reverrouillent et le système se réarme automatiquement.**

i Informations



OHI038181L

Les véhicules équipés d'un système d'alarme antivol disposent d'une étiquette avec les informations suivantes :

1. AVERTISSEMENT
2. SYSTÈME DE SÉCURITÉ

ALERTE AVANCÉE D'OCCUPANT ARRIÈRE (ROA) (SI ÉQUIPÉ)

L'alerte avancée d'occupant arrière est fournie pour empêcher le conducteur de quitter le véhicule avec le passager arrière laissé dans le véhicule.

Réglage du système

Pour utiliser l'alerte d'occupant arrière, elle doit être activée dans le menu Réglages de l'écran du système d'info-divertissement.

Sélectionnez :

- Configuration → Paramètres du véhicule → Confort → Alerte d'occupant arrière (ROA)



Informations

Le système d'infodivertissement peut se modifier après des mises à jour du logiciel. Pour plus d'informations, reportez-vous au manuel fourni dans le système d'infodivertissement et au guide de référence rapide.

Fonctionnement du système

- Première alerte
Lorsque vous éteignez le véhicule et que vous ouvrez la porte du conducteur après avoir ouvert et fermé la porte arrière ou la ridelle arrière, le message d'avertissement « Check rear seat for passengers and belongings » (Vérifier qu'il n'y a pas de passagers ou d'effets personnels sur le siège arrière) s'affiche sur l'écran du combiné d'instruments.
- Seconde alerte
Après la première alerte, la deuxième alerte fonctionne lorsqu'un mouvement est détecté dans le véhicule après la fermeture de la porte conducteur et le verrouillage de toutes les portes. Le klaxon retentit pendant environ 25 secondes. De même, un message texte est envoyé aux membres de Genesis Connected Services (si disponible). Si le système continue de détecter un mouvement, l'alerte se déclenche jusqu'à 8 fois.
Déverrouillez les portes avec la clé intelligente pour arrêter l'alerte.
- Le système détecte un mouvement dans le véhicule pendant les 10 minutes suivant le verrouillage de la porte.

i Informations

- La deuxième alerte est disponible pour les véhicules équipés d'un capteur d'alerte d'occupation arrière (ROA).
- L'Alerte d'occupation arrière s'active aussi lorsque du mouvement est détecté dans la zone de chargement.
- La deuxième alerte n'est activée qu'après l'activation préalable de la première alerte.

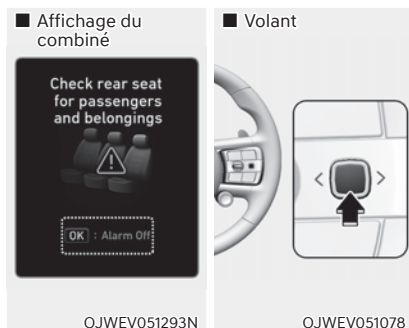

Si vous ne souhaitez pas utiliser l'alerte d'occupant arrière, appuyez sur le bouton OK du volant lorsque la première alerte s'affiche sur le combiné d'instruments. Cela désactivera une fois la deuxième alerte.

- Si le véhicule est démarré à distance (s'il est équipé du démarrage à distance), la détection des mouvements intérieurs s'arrêtera.

Précautions système

- Assurez-vous que toutes les fenêtres sont fermées. Si la vitre est ouverte, l'alerte peut fonctionner lorsque le capteur détecte un mouvement involontaire (par exemple, du vent ou des insectes).
- L'alerte peut se déclencher si un mouvement dans le siège du conducteur ou du passager est détecté.
- Si les portes sont verrouillées avec un passager à l'intérieur du véhicule, l'alerte peut se déclencher.
- Une alerte peut se produire en cas d'impact sur le véhicule.
- Si des boîtes ou des objets sont empilés dans le véhicule, le système peut ne pas détecter les passagers. Ou, l'alerte peut se déclencher si les boîtes ou les objets tombent.
- L'alerte peut se déclencher lorsque le véhicule est poussé ou secoué ou pendant le nettoyage. Le bruit ou les vibrations environnantes après que le véhicule a été verrouillé peuvent également déclencher l'alerte.
- L'alerte peut se déclencher lorsqu'il y a des objets liquides ou métalliques dans le véhicule.



AVERTISSEMENT

Même si votre véhicule est équipé de l'alerte avancée d'occupant arrière (ROA), assurez-vous toujours de vérifier le siège arrière avant de quitter le véhicule.

L'alerte avancée d'occupant arrière (ROA) peut ne pas fonctionner lorsque :

- Le mouvement ne se poursuit pas pendant un certain temps ou le mouvement est faible.
- Aucun enfant n'est assis dans un système de retenue pour enfants.
- Le signal de détection est faible car il est obscurci par le siège ou le CRS (p.ex., un enfant est attaché dans le CRS faisant face vers l'avant).
- Un mouvement est détecté dans des zones autres que les sièges arrière.
- Le passager arrière est couvert par un tissu contenant une substance métallique comme une couverture.
- Un objet dans le véhicule bloque le capteur.
- Le capteur est contaminé par un corps étranger.
- Un animal sur le siège arrière ou dans le coffre à bagages n'est pas assez grand pour être détecté par le capteur ou il n'y a pratiquement aucun mouvement.
- Fixation d'objets ou modification du plafond intérieur, ou plafond intérieur déformé ou endommagé.
- Il y a des interférences électroniques autour du véhicule.
- Autres raisons environnementales pouvant affecter le système.

Déclaration de conformité

Les composants de fréquence radio (détecteurs de radar ROA) est conforme :

- Pour l'Europe et les pays certifiés CE

Declaration of Conformity
Radiocontrolled Vehicle components



We, IEE International Electronics & Engineering, abbreviated "IEE S.A.", a Luxembourg société anonyme, having its registered office at Zone Industrielle, 12 rue Pierre Richardot, L-6468 Echternach, Grand-Duchy of Luxembourg and registered with the Luxembourg Trade and Companies' Register under number B 134858, declare under our sole responsibility that the above named product is in conformity with the relevant Union harmonisation legislation:

- 2011/65/EU - European RoHS Directive
- 2014/53/EU - Radio Equipment Directive

The original declaration of conformity can be consulted at: IEE S.A., Legal Department, 1 rue du Campus, L-7795 Bissen, Luxembourg.

frequency band 60-64 GHz
Maximum Output Power 13 dBm (20 mW)

OANATEL402

SYSTÈME INTÉGRÉ DE MÉMOIRE (SI ÉQUIPÉ)



OJWEV051023

Le système de mémoire intégré pour le siège du conducteur est fourni pour stocker et rappeler les paramètres de mémoire suivants avec une simple opération de bouton.

- Position du siège conducteur
- Position du volant (réglage électrique)
- Position du rétroviseur extérieur
- Position de l'affichage tête haute (HUD) (si équipé)



AVERTISSEMENT

N'essayez jamais de faire fonctionner le système de mémoire intégré lorsque le véhicule est en mouvement.

Ceci pourrait entraîner une perte le contrôle du véhicule, un accident avec des blessures graves ou mortelles ou des dégâts matériels.

i Informations

- Si la batterie est débranchée, les paramètres en mémoire seront effacés.
- Si le système de mémoire intégré ne fonctionne pas normalement, nous vous conseillons de faire inspecter le système par un concessionnaire agréé pour les produits de la marque Genesis.

Mémorisation des positions

1. Passez à P (stationnement) lorsque le bouton de démarrage/arrêt est en position ON.
2. Réglez la position du siège du conducteur, la position du rétroviseur extérieur, la position du volant et la hauteur/luminosité de l'affichage tête haute à la position souhaitée.
3. Appuyez sur les touches de mémorisation (1 ou 2) et maintenez-les dans cette position. Le système émet un bip et vous avertit « Appuyez sur le bouton pour enregistrer les réglages » sur l'affichage du combiné d'instruments.
4. Appuyez sur l'un des boutons de mémoire (1 ou 2) dans les 4 secondes. Le système émet deux bips lorsque la mémoire a été correctement stockée.
5. « Configuration 1 (ou 2) enregistrée » s'affiche sur l'écran du combiné d'instruments. Le message apparaît uniquement pour le réglage de la mémoire de position du siège du conducteur.

Rappel des positions mémorisées

1. Passez à P (stationnement) lorsque le bouton de démarrage/arrêt est en position ON.
2. Appuyez sur le bouton de mémoire souhaité (1 ou 2). Le système émet un bip, puis la position du siège du conducteur, la position du rétroviseur extérieur, la position du volant et la hauteur de l'affichage tête haute s'ajustent automatiquement selon les positions enregistrées.
3. « Configuration 1 (ou 2) appliquée » s'affiche sur l'écran du combiné d'instruments.



Informations

- Pour ajuster le bouton de mémorisation (2) pendant le réglage du bouton de mémorisation (1), appuyez sur le bouton de mémorisation (1) pour suspendre le réglage de (1), puis appuyez sur le bouton de mémorisation (2).
- Si vous ajustez le siège, le rétroviseur, le volant ou l'affichage tête haute tout en rappelant les positions enregistrées, les paramètres prédéfinis deviendront inefficaces.

Réinitialisation du système

Suivez les procédures suivantes pour réinitialiser le système de mémoire intégré lorsqu'il ne fonctionne pas correctement.

Réinitialisation du système de mémoire intégré

1. Arrêtez le véhicule et ouvrez la portière du conducteur avec le bouton de démarrage/arrêt en position ON et le véhicule passe en position P (stationnement).
2. Réglez le siège et le dossier du conducteur dans la position la plus avancée.
3. Appuyez sur le bouton SET et poussez simultanément le commutateur de mouvement du siège conducteur vers l'avant pendant plus de 2 secondes.

Pendant la réinitialisation du système de mémoire intégré

1. La réinitialisation commence par un son de notification.
2. Le siège et le dossier du conducteur sont réglés en position arrière avec le son de notification.
3. Le siège et le dossier du conducteur sont réajustés à la position par défaut (position centrale) avec le son de notification.

Cependant, dans les cas suivants, la procédure de réinitialisation et le son de notification peuvent s'arrêter.

- Le bouton mémoire est enfoncé.
- L'interrupteur de commande du siège est actionné.
- Le sélecteur est sorti de la position P (Stationnement).
- La vitesse de conduite dépasse 3 km/h (2 mi/h).
- La porte du conducteur est fermée.

REMARQUE

- **Pendant la réinitialisation du système de mémoire intégré, si la réinitialisation et le son de notification s'arrêtent de manière incomplète, recommencez la procédure de réinitialisation.**
- **Assurez-vous qu'il n'y a aucun objet autour du siège du conducteur avant de réinitialiser le système de mémoire intégré.**

Accès facile au siège

L'accès facile au siège déplace automatiquement le siège du conducteur et le volant comme suit :

- Sortie du véhicule :
Le siège du conducteur, le volant et le renfort latéral de siège se déplaceront comme suit lorsque le bouton de démarrage/arrêt est en position OFF avec le rapport en position P (stationnement) et la porte du conducteur ouverte.
 - Siège conducteur : Se déplace vers l'arrière en fonction de la distance sélectionnée dans le menu Réglages du système d'info-divertissement.
 - Volant : Se déplace vers le haut
 - Renfort latéral de siège (si équipé) : Ajusté à la position par défaut.

Cependant, le siège du conducteur peut ne pas se déplacer vers l'arrière s'il n'y a pas assez d'espace entre le siège du conducteur et les sièges arrière.

De plus, sur une base régulière, le volant avancera également pour ajuster son emplacement par lui-même.

- Entrer dans le véhicule :
Le siège du conducteur, le volant et le renfort latéral de siège se déplacent comme suit lorsque le bouton de démarrage/arrêt est enfoncé en position ACC, ON ou START ou tout en portant la clé connectée, la porte du conducteur est fermée avec le bouton de démarrage/arrêt en position OFF.
 - Siège conducteur : Revient à sa position d'origine.
 - Volant : Revient à sa position d'origine.
 - Renfort latéral de siège (si équipé) : Ajusté à la position par défaut.
- Vous pouvez activer ou désactiver la fonction Accès facile au siège depuis le menu Réglages du système d'info-divertissement. Sélectionnez :
 - Siège conducteur
Configuration → Réglages du véhicule → Siège → Siège facilitant l'accès → Siège conducteur facilitant l'accès → Normal/étendu/désactivé
 - Volant
Configuration → Paramètres du véhicule → Siège → Siège facilitant l'accès → Facilité d'accès au volant

i Informations

Le système d'infodivertissement peut se modifier après des mises à jour du logiciel. Pour plus d'informations, reportez-vous au manuel fourni dans le système d'infodivertissement et au guide de référence rapide.

VOLANT

Direction assistée électrique (EPS)

Le système vous aide à diriger le véhicule. Si le contact est coupé ou si le système de direction assistée ne fonctionne plus, vous pouvez toujours diriger le véhicule, mais cela exigera un effort accru sur le volant.

Si vous remarquez un changement au niveau de l'effort nécessaire sur la direction lorsque le véhicule fonctionne normalement, nous vous conseillons de faire vérifier votre système par un concessionnaire agréé pour les produits de la marque Genesis.



ATTENTION

Si la direction assistée électrique ne fonctionne pas normalement, le témoin d'avertissement  s'allume et le message « Vérifier la direction assistée motorisée » s'affiche sur le combiné d'instruments. Vous pouvez diriger le véhicule, mais avec un effort accru sur la direction. Nous vous conseillons de faire inspecter le système par un concessionnaire agréé pour les produits de la marque Genesis le plus tôt possible.



Informations

Les symptômes suivants peuvent apparaître pendant du fonctionnement normal du véhicule :

- **La direction est dure immédiatement après que vous avez mis le bouton de démarrage/arrêt en position ON.**
Ceci est le cas lorsque le système effectue les diagnostics du système EPS. Lorsque les diagnostics sont terminés, l'effort sur le volant redevient normal.
- **Lorsque la tension de la batterie est faible, il se peut que la direction requiert un plus gros effort. Il s'agit toutefois d'un état temporaire qui se rétablira dès que la batterie aura été chargée.**
- **Le relais du système EPS émet un clic lorsque le bouton de démarrage/arrêt est mis en position ON ou OFF.**
- **Vous pouvez entendre le bruit du moteur lorsque le véhicule est à l'arrêt ou circule à faible vitesse.**
- **Lorsque vous tournez le volant par temps froid, un bruit anormal peut se produire. Si la température augmente, le bruit disparaît. Il s'agit d'une condition normale.**
- **Lorsqu'une erreur est détectée dans le système EPS, la fonction d'assistance à l'effort de direction ne s'active pas pour éviter un accident mortel. Les témoins d'avertissement sur le groupe d'instruments peuvent s'allumer ou l'effort sur la direction peut être important. Si ces symptômes se produisent, amenez si possible le véhicule en lieu sûr. Nous vous conseillons de faire inspecter le système par un concessionnaire agréé pour les produits de la marque Genesis le plus tôt possible.**

Volant inclinable/télescopique

Pour régler le volant sur une position confortable, il doit être en face de votre poitrine et non pas de votre visage. Assurez-vous de bien voir les témoins d'avertissement et les jauges du groupe d'instruments. Après l'avoir réglé, appuyez sur le volant vers le haut et vers le bas pour être sûr qu'il est bien verrouillé.

Réglez toujours la position du volant avant de prendre la route.



AVERTISSEMENT

Ne réglez JAMAIS le volant en conduisant. Vous pourriez perdre le contrôle du véhicule et provoquer un accident.

REMARQUE

Lors du réglage de la hauteur du volant, évitez de pousser ou de tirer trop fort afin de ne pas endommager la fixation.

Réglage manuel

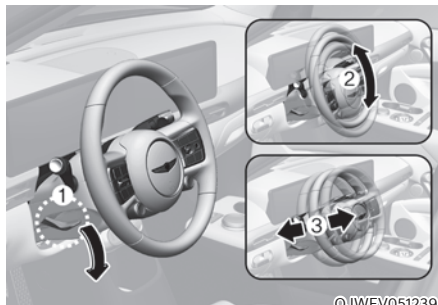

Pour régler l'angle et la hauteur du volant :

1. Appuyez sur le levier de verrouillage-déverrouillage (1).
2. Réglez le volant à l'angle désiré (2) et la distance en avant/en arrière (3).
3. Soulevez le levier de verrouillage-déverrouillage pour bloquer le volant.

i Informations

Le levier de verrouillage-déverrouillage peut parfois ne pas s'enclencher complètement. Ceci peut survenir lorsque les pignons du mécanisme de verrouillage ne s'engrènent pas convenablement. Dans ce cas, abaissez le levier de verrouillage-déverrouillage, réglez à nouveau le volant, puis relevez le levier pour bloquer le volant.

Réglage électrique



Pour modifier l'angle et la hauteur du volant :

- Poussez l'interrupteur (1) vers le haut et vers le bas pour régler l'angle (2).
- Poussez l'interrupteur vers l'avant et l'arrière pour régler la hauteur (3).

REMARQUE

Ne réglez pas le volant plus longtemps que nécessaire lorsque le moteur du véhicule est arrêté. Cela pourrait décharger inutilement la batterie.

Réinitialisation du réglage électrique du volant

Si le réglage n'est plus possible dans la plage de fonctionnement pendant le réglage de la position du volant (angle ou hauteur), réinitialisez comme suit.

1. À partir de la position d'arrêt du volant, appuyez sur l'interrupteur de commande (1) pendant 10 secondes dans la direction dans laquelle vous réglez le volant. Le volant se déplace dans la direction où le commutateur de commande est enfoncé.
2. Continuez à appuyer sur l'interrupteur (1) pendant au moins 2 secondes après l'arrêt du volant. La réinitialisation sera terminée une fois la plage opérationnelle reconnue.

Si le réglage n'est toujours pas possible après la réinitialisation du réglage électrique du volant, nous recommandons que le système soit inspecté par un revendeur agréé de produits de marque Genesis.

Avertisseur sonore

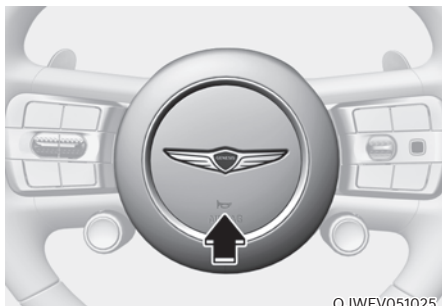

OJWEV051025

Pour klaxonner, appuyez sur la zone du volant signalée par le symbole de l'avertisseur sonore (voir illustration). L'avertisseur sonore fonctionne uniquement lorsque vous appuyez sur cette zone.

REMARQUE

N'appuyez pas fortement sur l'avertisseur pour l'actionner et ne le heurtez pas avec le poignet. N'appuyez pas sur l'avertisseur avec un objet pointu.

Volant chauffant (si équipé)



OJWEV051230

Alors que le véhicule fonctionne, appuyez sur le bouton du volant chauffant pour le réchauffer.

- Commandes automatiques qui utilisent les réglages de contrôle de température (pour le siège du conducteur)

Le volant chauffant contrôle automatiquement la température du volant en fonction de la température ambiante lorsque le véhicule est en marche.

Pour utiliser cette fonction, elle doit être activée dans le menu Réglages de l'écran du système d'info-divertissement.

Sélectionnez :

- Configuration → Réglages du véhicule
→ Siège → Chauffage/Ventilation
→ Commandes. automatiques qui utilisent les réglages de climatisation → Volant chauffant
- Par défaut, le volant chauffant est réglé sur la position OFF chaque fois que le bouton de démarrage/arrêt est mis en position ON. Toutefois si la fonction Commandes. automatiques qui utilisent les réglages de contrôle de température est activée, le volant chauffant s'allume et s'éteint en fonction de la température ambiante.

i Informations

Le système d'infodivertissement peut se modifier après des mises à jour du logiciel. Pour plus d'informations, reportez-vous au manuel fourni dans le système d'infodivertissement et au guide de référence rapide.

AVIS

Ne posez pas de cache ou d'accessoire sur le volant. Le cache ou l'accessoire pourrait endommager le système de chauffage du volant.

RÉTROVISEURS

Rétroviseur intérieur

Avant de conduire votre véhicule, assurez-vous que votre rétroviseur intérieur est correctement positionné. Réglez le rétroviseur de façon que la vue par la lunette arrière soit bien centrée.



AVERTISSEMENT

Assurez-vous que votre champ de vision n'est pas obstrué. Ne placez pas sur le siège arrière, dans l'espace de chargement ou derrière les appuie-têtes arrière des objets susceptibles de réduire votre visibilité par la lunette arrière.



AVERTISSEMENT

Pour éviter toute blessure grave en cas d'accident ou de déploiement de l'airbag, ne modifiez pas le rétroviseur et n'installez pas de rétroviseur grand angle.



AVERTISSEMENT

Ne réglez JAMAIS le rétroviseur en conduisant. Vous pourriez perdre le contrôle du véhicule et provoquer un accident.

REMARQUE

Pour nettoyer le miroir, utilisez une serviette en papier ou un objet similaire avec du nettoyant pour vitres. Ne pulvérisez pas de nettoyant pour vitres directement sur le miroir, car il pourrait pénétrer dans le boîtier du miroir.

Rétroviseur électrochromique (ECM) (si équipé)

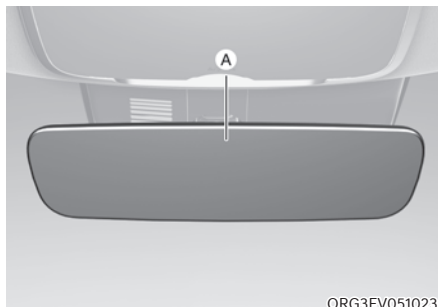

ORG3EV051023

[A] : Témoin

Certains véhicules sont livrés équipés d'un rétroviseur électrochromique qui permet de contrôler l'éblouissement en conduisant de nuit ou sous un faible éclairage.

Lorsque le véhicule est en marche, le capteur monté dans le rétroviseur adapte automatiquement l'éblouissement. Le capteur détecte la luminosité autour du véhicule et s'ajuste automatiquement pour contrôler l'éblouissement des phares des véhicules derrière vous.

Lorsque le levier de vitesses est en marche arrière (R), le rétroviseur est automatiquement réglé sur la position la plus lumineuse pour améliorer la visibilité du conducteur à l'arrière du véhicule.

Rétroviseurs extérieurs



Votre véhicule est équipé de rétroviseurs gauche et droit. Il est possible de régler les rétroviseurs à distance avec le commutateur à télécommande. Il est possible de rabattre les rétroviseurs extérieurs pour éviter tout dommage en passant dans une station de lavage automatique ou dans une rue étroite. Les rétroviseurs extérieurs droit et gauches sont convexes. Les objets que vous voyez dans ce type de rétroviseur sont plus proches qu'il n'y paraît.

Utilisez le rétroviseur intérieur ou regardez directement en arrière pour déterminer la distance réelle des autres véhicules avant de changer de voie.

Veillez à régler les rétroviseurs extérieurs dans la position désirée avant de commencer à conduire.

AVERTISSEMENT

Ne réglez pas et ne rabattez pas les rétroviseurs extérieurs en conduisant. Vous pourriez perdre le contrôle du véhicule et provoquer un accident.

REMARQUE

- Ne grattez pas la glace sur le rétroviseur pour ne pas endommager la surface.
- Si le miroir est bloqué par la glace, ne réglez pas le rétroviseur en forçant. Utilisez un dégivrant agréé (et non pas de l'antigel pour radiateur), ou une éponge ou un chiffon doux imbibé d'eau très chaude, ou déplacez le véhicule vers un endroit chaud pour permettre à la glace de fondre.
- Ne nettoyez pas le miroir avec des abrasifs agressifs, du carburant ou d'autres produits de nettoyage à base de pétrole.

Réglage des rétroviseurs extérieurs



©JWEV051026



©JWEV051027

Réglage des rétroviseurs extérieurs :

1. Appuyez sur le bouton L (côté gauche) ou R (côté droit) (1) pour sélectionner le rétroviseur extérieur à régler.
2. Utilisez le commutateur de commande de réglage des rétroviseurs (2) pour positionner le rétroviseur sélectionné vers le haut, le bas, la gauche ou la droite.
3. Après le réglage, appuyez à la fois sur les boutons L et R (voyant éteint) pour éviter un réglage par inadvertance.

REMARQUE

- Les rétroviseurs s'immobilisent lorsqu'ils atteignent l'angle de réglage maximum, mais le moteur continue de fonctionner tant que le commutateur est enfoncé. N'appuyez pas plus longtemps que nécessaire sur le commutateur pour ne pas endommager le moteur.
- Ne tentez pas de régler les rétroviseurs extérieurs à la main pour ne pas endommager le moteur.

Rabattement des rétroviseurs extérieurs



©JWEV051028

Bouton de rabattement

Les rétroviseurs peuvent être rabattus ou déployés en appuyant sur le commutateur.

Réglage du système d'info-divertissement

- Activer au déverrouillage de porte
Si « Configuration → Paramètres du véhicule → Accueil rétroviseur/éclairage → Activer au déverrouillage de porte » est sélectionné dans le menu Réglages de l'écran du système d'infodivertissement,
 - Le rétroviseur se rabat ou se déploie lorsque la porte est verrouillée ou déverrouillée avec la clé connectée.
 - Le rétroviseur se rabat ou se déploie lorsque les portes sont verrouillées ou déverrouillées à l'aide du capteur tactile sur la poignée extérieure.
- Activer à l'approche du conducteur
Si « Configuration → Réglages du véhicule → Miroir/éclairage de bienvenue → Activer à l'approche du conducteur » est sélectionné dans le menu Réglages de l'écran du système d'info-divertissement, le miroir se déplie lorsque le véhicule est approché en possession de la clé intelligente.

Informations

Le système d'infodivertissement peut se modifier après des mises à jour du logiciel. Pour plus d'informations, reportez-vous au manuel fourni dans le système d'infodivertissement et au guide de référence rapide.

REMARQUE

Le rétroviseur extérieur à commande électrique fonctionne même si le bouton Start/Stop (démarrage/arrêt) est en position OFF. Cependant, pour éviter que la batterie ne se décharge inutilement, ne prenez pas plus de temps que nécessaire pour régler les rétroviseurs lorsque le véhicule n'est pas en marche.

REMARQUE

Ne rabattez pas manuellement le rétroviseur extérieur électrique. Vous risqueriez d'endommager le moteur.

Aide au stationnement en marche arrière (si équipé)



Lorsque le rapport est mis en position R (marche arrière), le ou les rétroviseurs extérieurs pivotent vers le bas pour faciliter la marche arrière.

L'état du bouton de rétroviseur extérieur (1) détermine si les rétroviseurs se déplaceront ou non :

Comment ça fonctionne

- Lorsque le bouton L ou R (1) est enfoncé (les voyants s'allument), les deux rétroviseurs extérieurs se déplacent.
- Si les boutons L et R (1) ne sont pas enfoncés (voyants éteints), les deux rétroviseurs extérieurs ne bougeront pas.

Les rétroviseurs extérieurs reviendront automatiquement à leur position d'origine si l'un des événements suivants se produit :

- Le bouton de démarrage/arrêt est enfoncé en position OFF ou ACC.
- La transmission est placée dans n'importe quelle position, sauf R (marche arrière),
- Le bouton de réglage du rétroviseur extérieur n'est pas sélectionné.

Mode de paramétrage de l'aide au stationnement en marche arrière

Vous pouvez modifier l'angle du rétroviseur latéral s'il est difficile de voir la vue arrière avec l'angle de base du rétroviseur vers le bas fourni lors de la marche arrière.

Lors de la première livraison du véhicule, l'angle descendant réglé des rétroviseurs latéraux gauche et droit est différent pour assurer la visibilité du conducteur.

1. Assurez-vous que le véhicule est arrêté.
2. Appuyez sur la pédale de frein et déplacez le levier de vitesses sur R (marche arrière). Lorsque vous appuyez sur le bouton L (gauche) ou R (droite), l'angle des deux rétroviseurs latéraux se déplace vers le bas jusqu'à la position de réglage de base.
3. Appuyez sur le bouton L ou R pour sélectionner le rétroviseur que vous souhaitez régler. Appuyez ensuite sur les boutons ▼, ▲, ◀, ▶ pour régler le rétroviseur latéral à l'angle souhaité.
4. Après avoir réglé l'angle, pour enregistrer l'angle ajusté du rétroviseur latéral, changez la vitesse sur une autre position que R (marche arrière) ou changez les boutons L et R en position neutre (les boutons L et R ne sont pas enfoncés).
5. Réglez l'autre rétroviseur en suivant la procédure 1 à 4 ci-dessus.

Réinitialisation du mode des paramètres utilisateur de l'aide au stationnement inversé

Pour ramener l'angle du rétroviseur latéral à l'angle de base, passez la vitesse sur R (marche arrière) et réglez l'angle du rétroviseur plus haut que lorsque la vitesse est en P (stationnement), N (point mort) et D (conduite).

REMARQUE

Lors du changement de l'angle des deux rétroviseurs latéraux, il est recommandé de changer l'angle d'un côté à la fois en suivant la procédure 1 à 4.

RÉTROVISEUR LATÉRAL NUMÉRIQUE (DSM)

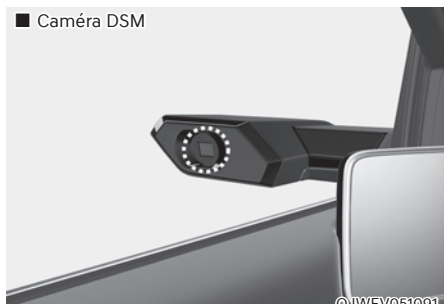

Les rétroviseurs latéraux numériques remplacent les rétroviseurs extérieurs et interviennent lors du changement de voie en affichant la vue derrière le véhicule sur des écrans situés dans l'habitacle.

i Informations

- La luminosité de l'écran DSM est associée à la luminosité du combiné d'instruments.
- L'angle de la caméra DSM est associé au système de mémoire intégré (IMS).

! AVERTISSEMENT

Abstenez-vous d'ajuster ou de rabattre les caméras DSM pendant la conduite. Cela vous déconcentrerait et pourrait provoquer un accident.

! ATTENTION

- Les rétroviseurs latéraux numériques affichent la vue de derrière sous forme d'image. Celle-ci peut donc différer de la vue réelle et le champ de vision n'est pas visible depuis la position définie. Soyez prudent au volant.
- L'image des écrans DSM peut devenir floue en cas d'exposition à une forte source lumineuse comme les rayons directs du soleil. Dans ce cas, utilisez le rétroviseur intérieur.
- Dans certaines conditions, une image erronée peut s'afficher, par exemple un écran DSM qui n'est pas net ou qui affiche des couleurs incorrectes. Cela rend difficile l'identification d'objets en mouvement et provoque la fatigue des yeux si vous regardez l'écran pendant trop longtemps.
- Soyez toujours attentif aux conditions de votre véhicule pendant la conduite. Si vous soupçonnez une erreur dans le véhicule, arrêtez-vous immédiatement en lieu sûr et contactez un concessionnaire Genesis agréé.
- Si l'image de l'écran DSM n'est pas nette, la lentille peut être sale ou embuée. Essayez la lentille de la caméra DSM ou activez le dégivreur pour éliminer la buée ou les corps étrangers avant de conduire. Veillez à ne pas endommager la lentille pendant le nettoyage et à ne pas vous brûler avec le dégivreur.

Utilisation des rétroviseurs latéraux numériques

Activation des écrans DSM





Lorsque vous déverrouillez les portes ou démarrez le véhicule à distance, les rétroviseurs latéraux numériques se préparent à fonctionner. Quand vous ouvrez une porte ou déployez les caméras DSM, les écrans DSM s'allument.

Désactivation des écrans DSM

- Quand vous arrêtez le véhicule et verrouillez les portes ou sept minutes après avoir arrêté le véhicule, les écrans DSM s'éteignent automatiquement et les caméras DSM se rabattent.
- Si vous rabattez les caméras DSM alors que le véhicule est allumé, les écrans DSM affichent un écran noir et vous indiquent que les rétroviseurs latéraux numériques sont rabattus.
- Les écrans DSM s'allument ou s'éteignent automatiquement en fonction de différentes conditions comme l'état des portes et du véhicule.

Avertissements et témoins des DSM

Les écrans DSM affichent les avertissements et les témoins suivants.

	Explication
	Avertissement d'assistance à la conduite <ul style="list-style-type: none"> • Assistance à l'évitement de collision d'angle mort (BCA) • Système d'assistance/ Avertissement de sortie en sécurité (SEA/SEW) • Aide à l'évitement de collision de circulation transversale arrière (RCCA)
	Témoin de vérification DSM
	Témoin d'écran DSM éteint <ul style="list-style-type: none"> • Affiché sept minutes après l'arrêt du véhicule • Compte 10 secondes pour éteindre l'écran
	Témoin de commutateur de mode grand angle

Affichage des repères

Lorsque vous allumez un clignotant pour changer de voie, l'écran de la vue arrière et les repères de changement de voie s'affichent sur les écrans DSM.

- Rouge : à 3 m de l'arrière du véhicule
- Orange : à 12 m de l'arrière du véhicule

Réglage de la fonctionnalité

1. Sur le système d'info-divertissement, appuyez sur « Setup → Vehicule → Convenience → Digital Side Mirror » (Configuration → Véhicule → Confort → Rétroviseur latéral numérique).
2. Sélectionnez « Lane change assistance guideline » (repère d'aide au changement de voie) pour activer ou désactiver la fonction.



Informations

Le menu de configuration du système d'info-divertissement peut changer après les mises à jours. Pour plus d'informations, reportez-vous au manuel en ligne du système d'info-divertissement.

Conditions d'affichage des repères

- Le véhicule se déplace à une vitesse d'au moins 20 km/h (12 mph).
- Le clignotant est activé.

Conditions de retrait des repères

- Le moteur du véhicule est arrêté.
- Le clignotant est coupé.
- Le feu de détresse est allumé.



ATTENTION

- Les repères de changement de voie peuvent changer en fonction des conditions du véhicule et de la route.
- Pour changer de voie, activez au préalable le feu clignotant et prévoyez un espace suffisant sur la voie où vous souhaitez vous porter.

Réglage des caméras DSM



©JWEV051026



©JWEV051027

1. Avec le bouton Start/Stop en position « ACC », « ON » ou « START », déplacez le levier de sélection de caméra DSM (1) sur L (Gauche) ou R (Droite).
2. Utilisez le commutateur de réglage de caméra DSM (2) pour régler l'angle de la caméra.

REMARQUE

Ne réglez pas les caméras DSM manuellement. Le réglage manuel des caméras DSM peut endommager les pièces associées.

Déploiement/rabattement des caméras DSM

Bouton de rabattement de la caméra DSM



©JWEV051028

Pour déployer ou rabattre les caméras DSM, appuyez sur le bouton de rabattement de caméra DSM.

Activer au déverrouillage des portes (système d'info-divertissement)

Si vous sélectionnez « Setup → Vehicle Settings → Convenience → Welcome Mirror → Enable on Door Unlock » (Configuration → Réglages du véhicule → Confort → Miroir de bienvenue → Activer au déverrouillage de porte) dans le système d'info-divertissement,

- les caméras DSM se rabattent lors du verrouillage des portes.
 - En appuyant sur le bouton de verrouillage des portes (🔒) de la clé intelligente
 - En appuyant sur le capteur de verrouillage/déverrouillage des portes des poignées extérieures de porte (partie gravée)
- Les caméras DSM se déploient au déverrouillage des portes.
 - En appuyant sur le bouton de déverrouillage des portes (🔓) de la clé intelligente
 - En appuyant sur le capteur de verrouillage/déverrouillage des portes des poignées extérieures de porte (partie gravée)

Quand l'option « Enable on Door Unlock » (Activer au déverrouillage des portes) est activée, vous pouvez choisir l'option « Enable on Driver Approach » (Activer à l'approche du conducteur). Si vous avez choisi « Enable on Driver Approach » (Activer à l'approche du conducteur), les caméras DSM se déploient lorsque vous approchez du véhicule avec la clé intelligente.

i Informations

- **Pour votre sécurité, il est impossible de rabattre les caméras DSM si vous roulez à 15 km/h (9 mph) minimum.**
- **Le système d'infodivertissement peut se modifier après des mises à jour du logiciel. Pour plus d'informations, reportez-vous au manuel fourni dans le système d'infodivertissement et au guide de référence rapide.**

REMARQUE

- Vous pouvez commander les caméras DSM lorsque le bouton Start/Stop est en position OFF, mais une utilisation excessive de ces commandes peut décharger la batterie du véhicule.
- Utilisez toujours le bouton de rabattement des caméras DSM pour déployer ou rabattre les caméras DSM. Le déploiement ou le rabattement manuel des caméras peuvent endommager le moteur. De même, les vibrations ou les bruits émis pendant la conduite par les caméras DSM peuvent indiquer que les engrenages ne se sont pas correctement engagés. Dans ce cas, rabattez et déployez à nouveau les caméras à l'aide du bouton de rabattement pour engager les engrenages.
- Pour nettoyer les lentilles des caméras DSM ou les écrans DSM, évitez de pulvériser directement le produit nettoyant. Pulvérisez-le d'abord sur un chiffon doux. Si vous pulvérisez le produit nettoyant directement sur les lentilles ou les moniteurs, il pourrait s'introduire dans le dispositif et provoquer un dysfonctionnement.
- Ne grattez pas la glace sur la surface des lentilles de caméra DSM. Cela pourrait endommager la lentille.
- Ne retirez pas la neige ou la glace des lentilles des caméras avec de l'eau tiède ou chaude. Cela pourrait fendre les lentilles.
- Si de la glace bloque le mouvement de la caméra DSM, n'essayez pas d'ajuster sa position de force. Utilisez un aérosol de dégivrage homologué ou déplacer le véhicule dans un lieu chaud et laisser fondre la glace.

Passage à la vue grande angle en marche arrière



i Informations

- Les repères affichés sur les écrans DSM pendant la marche arrière indiquent les points suivants.
 - À 0,3 m (11 po) du côté du véhicule
 - À 0,5 m (11 po) et 1 m (39 po) de l'arrière du véhicule
- La vue grand angle est désactivée lorsque vous passez en position N (Point mort) ou D (Conduite) et que le véhicule roule à au moins 10 km/h (6 mph).
- La vue grand angle s'affiche uniquement lorsque le commutateur de vue grande angle est activé en marche arrière. En position P (Stationnement), N (Point mort) et D (Conduite), les écrans DSM affichent la vue originale.

Réglage du fonctionnement en mode grand angle



Utilisez le levier de sélection de caméra DSM (1) pour choisir L (gauche) ou R (droit).

- Quand vous passez en position R (Marche arrière), les écrans DSM affichent la vue grand angle.
- Si vous placez le levier de sélection DSM (1) au centre, les écrans DSM n'affichent pas la vue grand angle.



ATTENTION

En cas d'erreur dans le rétroviseur latéral numérique, les écrans DSM n'affichent pas la vue arrière et un message d'avertissement vous invitait à vérifier le système DSM apparaît dans le combiné d'instruments. Dans ce cas, vérifiez les alentours du véhicule via le rétroviseur intérieur, puis arrêtez-vous immédiatement en lieu sûr et contactez un concessionnaire Genesis agréé.

Réglage de la luminosité de l'écran DSM

Quand le bouton Start/Stop est en position ON, accédez au système d'infodivertissement et sélectionnez « Setup → Display → Screen Brightness » (Configuration → Écran → Luminosité de l'écran) pour changer la luminosité.

- Réglage automatique ou manuel de la luminosité (si équipé d'un capteur de pluie)
- Réglage de la luminosité de l'écran (Jour/Nuit) (en l'absence d'un capteur de pluie)



Informations

Le menu de configuration du système d'infodivertissement peut changer après les mises à jours. Pour plus d'informations, reportez-vous au manuel en ligne du système d'infodivertissement.

Dégivreur de caméra DSM

Pour activer le dégivreur manuellement, allumez l'essuie-glace ou le dégivreur de lunette arrière. La fonctionnalité est activée pendant une période déterminée

VITRES

■ Conduite à gauche

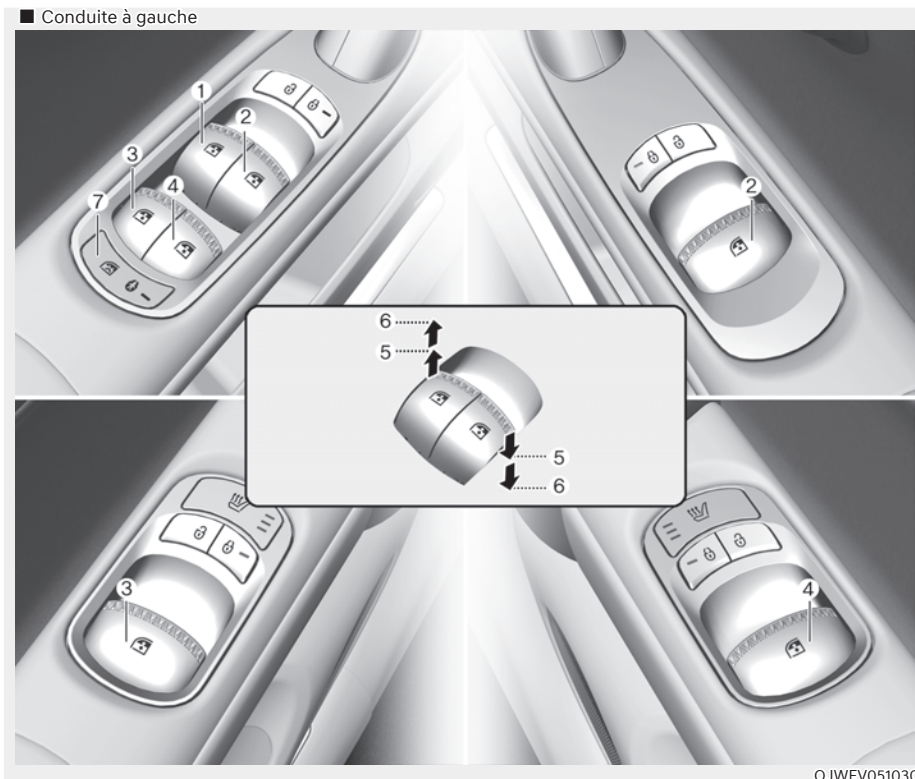

OJWEV051030

- | | |
|--|--|
| (1) Commutateur de la vitre électrique du conducteur | (4) Commutateur de vitre électrique arrière (droite) |
| (2) Commutateur de la vitre électrique du passager avant | (5) Ouverture et fermeture des vitres |
| (3) Commutateur de vitre électrique arrière (gauche) | (6) Vitre électrique automatique |
| | (7) Commutateur de verrouillage des vitres électriques |

■ Conduite à droite

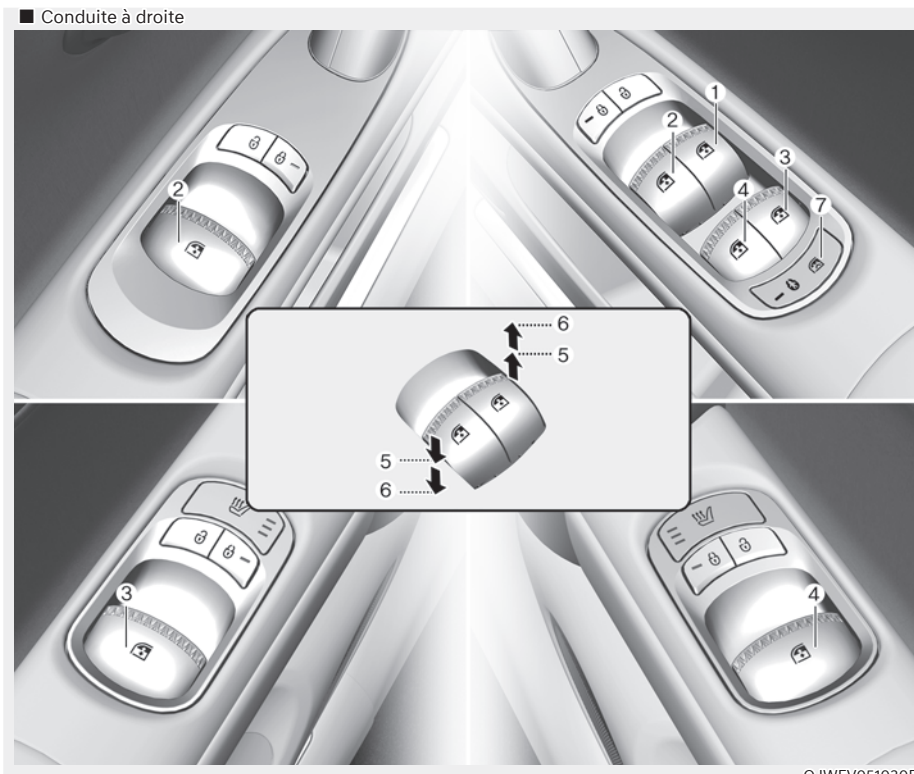

OJWEV051030R

- | | |
|--|--|
| (1) Commutateur de la vitre électrique du conducteur | (5) Ouverture et fermeture des vitres |
| (2) Commutateur de la vitre électrique du passager avant | (6) Vitre électrique automatique |
| (3) Commutateur de vitre électrique arrière (gauche) | (7) Commutateur de verrouillage des vitres électriques |
| (4) Commutateur de vitre électrique arrière (droite) | |

Vitres électriques

Le bouton Start/Stop (démarrage/arrêt) doit être en position ON pour pouvoir lever ou abaisser les vitres. Chaque porte dispose d'un commutateur qui contrôle sa vitre électrique. Le conducteur dispose d'un commutateur de verrouillage des vitres électriques qui lui permet de bloquer les vitres des passagers. Les vitres électriques fonctionnent pendant environ 3 minutes une fois que le bouton de démarrage/arrêt a été placé en position ACC ou OFF. Toutefois, si les portes avant sont ouvertes, les vitres électriques ne fonctionnent pas, même pendant ce laps de temps de 3 minutes.

Ouverture et fermeture des vitres

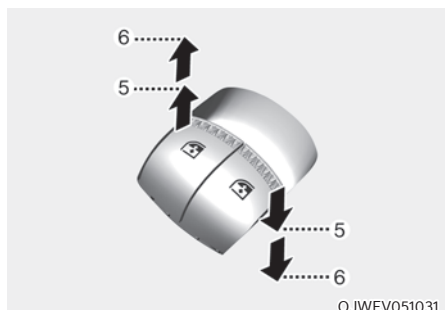

Pour ouvrir :

Appuyez sur le commutateur de la vitre jusqu'au premier cran (5). Relâchez le commutateur à la position désirée.

Pour fermer :

Soulevez le commutateur de la vitre jusqu'au premier cran (5). Relâchez le commutateur de la vitre à la position désirée.

Ouverture/Fermeture automatique des vitres

En appuyant ou en soulevant momentanément le commutateur de vitre électrique jusqu'au deuxième cran (6) la vitre descend ou remonte complètement, même une fois le commutateur relâché. Pour arrêter la vitre à la position désirée lorsqu'elle est en mouvement, soulevez ou appuyez sur le commutateur et relâchez-le.

Réinitialisation des vitres électriques

Si les vitres électriques ne fonctionnent pas correctement, réinitialisez le système de vitres de la façon suivante :

1. Appuyez sur le bouton Start/Stop (démarrage/arrêt) pour le mettre en position ON.
2. Fermez la vitre et maintenez le commutateur de vitre électrique relevé pendant au moins une seconde.

Si les lève-vitres électriques ne fonctionnent pas correctement après la réinitialisation, nous recommandons que le système soit inspecté par un détaillant autorisé de produits de marque Genesis.

Inversion automatique du déplacement

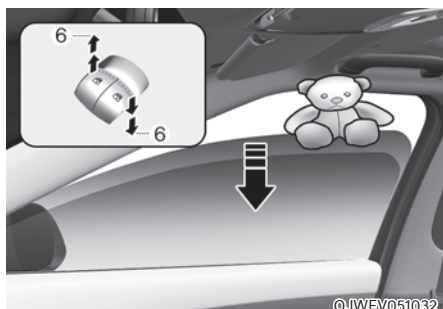

Si une vitre détecte un obstacle pendant qu'elle se ferme automatiquement, elle s'arrête et s'abaisse d'environ 30 cm (12 po) pour permettre de retirer l'objet.

Si la vitre rencontre une résistance alors que le commutateur est maintenu en position relevée, elle s'arrête, puis s'abaisse d'environ 2,5 cm (1 po).

Si le commutateur de vitres électriques est à nouveau maintenu en position relevée dans les 5 secondes qui suivent l'abaissement de la vitre par la fonction de retour automatique, le retour automatique ne fonctionne pas.

i Informations

La fonction de retour automatique est active uniquement lorsque le « Relevage automatique » est utilisé en tirant le commutateur jusqu'au deuxième cran.

! AVERTISSEMENT

Assurez-vous qu'aucune partie du corps ou d'autres objets ne se trouvent pas sur la trajectoire avant de fermer les vitres pour éviter toute blessure ou dégât au véhicule.

Les objets de moins de 4 mm (0,16 pouce) de diamètre pris entre la vitre et le bord supérieur de la vitre peuvent ne pas être détectés par la fonction de retour automatique. La vitre continuera donc de remonter.

Bouton de verrouillage des vitres électriques



Le conducteur peut désactiver les commutateurs de lève-vitre électrique sur les portes arrière des passagers en appuyant sur le bouton de verrouillage de lève-vitre électrique.

Lorsque le bouton de verrouillage des vitres électriques est enfoncé :

- La commande des passagers arrière ne peut pas actionner la vitre électrique des passagers arrière
- Notez que la commande du passager avant peut toujours actionner la vitre du passager avant et que la commande principale du conducteur peut toujours actionner toutes les vitres électriques.

AVERTISSEMENT

Ne laissez pas les enfants jouer avec les vitres électriques. Maintenez le bouton de verrouillage des vitres électriques sur la porte du conducteur en position LOCK (verrouillage). Des blessures graves ou la mort peuvent être causées par l'actionnement involontaire d'une vitre par un enfant.

REMARQUE

- Pour éviter d'endommager le système de vitres électriques, évitez d'ouvrir ou de fermer plusieurs vitres en même temps. La durée de vie du fusible en sera ainsi prolongée.
- N'essayez jamais d'actionner le commutateur principal sur la porte du conducteur et celui d'une autre vitre dans des directions opposées en même temps. La vitre s'arrêterait et ne pourrait plus être ouverte ni fermée.

Fonction d'ouverture/fermeture des vitres à distance (si équipé)



OJWEV051034

Vous pouvez toujours contrôler le mouvement de la vitre quand le véhicule est éteint en appuyant sur le bouton de verrouillage (1) ou de déverrouillage (2) de porte .

- Appuyez sur le bouton de verrouillage de porte pendant plus de 3 secondes. Les portes se verrouillent et les vitres remontent tant que vous appuyez sur le bouton de verrouillage de porte.
- Appuyez sur le bouton de déverrouillage de porte pendant plus de 3 secondes. Les portes se déverrouillent et les vitres s'abaissent tant que vous appuyez sur le bouton de déverrouillage de porte.

i Informations

- La fonction d'ouverture/fermeture à distance des vitres peut s'arrêter brusquement lorsque vous vous éloignez de votre véhicule pendant le fonctionnement. Restez à proximité de votre véhicule tout en surveillant le mouvement des vitres.
- L'une des vitres peut cesser de fonctionner lorsqu'elle est interrompue par une certaine force. Cependant, les autres vitres continueront de fonctionner. Vérifiez que toutes les vitres sont fermées.
- Veuillez noter que les portes se déverrouillent lorsque les fenêtres sont ouvertes à l'aide de la fonction d'ouverture/fermeture de fenêtre à distance.



AVERTISSEMENT

Avant d'utiliser la fonction de fermeture de vitre à distance assurez-vous qu'aucun bras, main, tête ou autre obstacle ne se trouve dans le chemin.

TOIT PANORAMIQUE (SI ÉQUIPÉ)



OJWEV051035

Si votre véhicule est équipé d'un toit panoramique, vous pouvez faire glisser le pare-soleil électrique afin de dévoiler le toit en verre.

Pare-soleil électrique

Le pare-soleil électrique permet de bloquer les rayons du soleil au niveau du toit ouvrant.



OJWEV051036L



OJWEV051037

Le pare-soleil électrique ne peut être manipulé que lorsque le bouton de démarrage/arrêt du véhicule est en position ON ou START.

- Poussez le commutateur vers l'arrière et le pare-soleil électrique s'ouvre automatiquement.
- Poussez le commutateur vers l'avant et le pare-soleil électrique se ferme automatiquement.

Pour arrêter le mouvement du pare-soleil électrique à tout moment, poussez le commutateur dans n'importe quelle direction.

i Informations

- **Le pare-soleil électrique est opérationnel pendant environ 3 minutes une fois que le bouton de démarrage/arrêt du véhicule a été placé en position ACC ou OFF. Toutefois, si la porte avant est ouverte, le pare-soleil électrique ne peut pas être actionné, même pendant ces 3 minutes.**
- **Les fronces qui se forment sur le pare-soleil électrique sont normales et sont dues aux caractéristiques du matériel.**

! AVERTISSEMENT

- **Réglez le pare-soleil électrique lorsque votre véhicule est à l'arrêt. Vous pourriez perdre le contrôle du véhicule et provoquer un accident pouvant entraîner des blessures ou des dommages matériels.**
- **Ne pas laisser le véhicule en marche et la clé dans votre véhicule avec des enfants sans surveillance. Ils pourraient actionner le pare-soleil électrique et provoquer des blessures.**
- **Ne vous asseyez pas sur le toit du véhicule. Vous pourriez vous blesser ou endommager le véhicule.**

REMARQUE

Ne tirez pas ou ne poussez pas le pare-soleil électrique avec la main car cela pourrait l'endommager ou provoquer son dysfonctionnement.

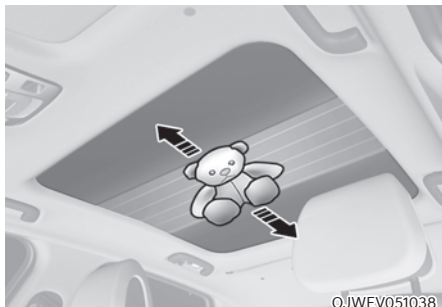
Inversion automatique du déplacement

Si le pare-soleil électrique détecte un obstacle pendant la fermeture automatique, il inverse le sens et s'arrête à une position déterminée.

Cette fonction d'inversion automatique du sens peut ne pas fonctionner quand un objet fin ou mou est coincé entre le pare-soleil électrique ou la vitre de toit ouvrant et l'ouverture du toit panoramique.

**AVERTISSEMENT**

- Avant d'actionner le pare-soleil électrique, veillez à retirer la tête, les mains, les bras ou toute autre partie du corps du passage. Des organes ou des objets pourraient se coincer, ce qui pourrait provoquer des blessures ou des dégâts.
- N'utilisez jamais une partie du corps pour tester la fonction d'inversion automatique de la marche. Le mouvement du pare-soleil électrique pourrait changer de direction, mais le risque de blessure existe.

REMARQUE

Arrêtez d'appuyer sur le commutateur après l'ouverture ou la fermeture complète du pare-soleil électrique. Cela pourrait endommager le moteur du pare-soleil électrique.

Réinitialisation du toit panoramique



Dans certains cas, il faudrait peut-être réinitialiser le fonctionnement du pare-soleil électrique. La réinitialisation du pare-soleil électrique peut s'avérer nécessaire dans les cas suivants :

- Lorsque la batterie 12 V est déconnectée ou déchargée
- Lors du remplacement du fusible du pare-soleil électrique
- Si l'ouverture/la fermeture automatique (AUTO OPEN/CLOSE) à une touche ne fonctionne pas correctement

Procédure de réinitialisation du toit ouvrant :

1. Il est conseillé d'effectuer la procédure de réinitialisation avec le véhicule en mode « prêt ». Démarrez le véhicule en position P (stationnement).
2. Assurez-vous que le pare-soleil électrique est en position complètement fermée. Si le pare-soleil électrique est ouvert poussez le commutateur de commande vers l'avant jusqu'à ce que le pare-soleil électrique soit complètement fermé.
3. Relâchez le commutateur lorsque le pare-soleil électrique est complètement fermé.
4. Poussez le commutateur vers l'avant jusqu'à ce que le pare-soleil électrique bouge légèrement. Relâcher ensuite le commutateur.
5. Une fois de plus, poussez le commutateur vers l'avant et maintenez-le dans cette position jusqu'à ce que le pare-soleil électrique s'ouvre et se ferme : Ne pas relâcher le commutateur tant que le mouvement n'est pas terminé.

Si vous relâchez le commutateur pendant le fonctionnement, recommencez la procédure à partir de l'étape 2.

i Informations

Si la réinitialisation du pare-soleil automatique n'a pas lieu quand la batterie du véhicule est déconnectée ou déchargée, ou si son fusible est grillé, le pare-soleil électrique pourrait ne pas fonctionner correctement.

CARACTÉRISTIQUES EXTÉRIEURES

Galerie de toit (si équipé)

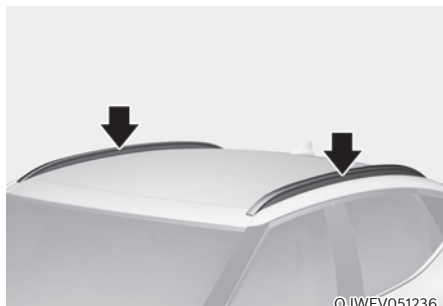

Si le véhicule est équipé d'une galerie de toit, vous pouvez charger des objets sur le haut de votre véhicule.

REMARQUE

- Si le véhicule est équipé d'un toit ouvrant, ne placez pas de charge sur la galerie de toit d'une manière qui risque d'interférer avec le fonctionnement du toit ouvrant.
- Lorsque vous chargez des objets dans la galerie, prenez les précautions nécessaires afin de ne pas endommager le toit du véhicule.
- Lorsque vous transportez des objets volumineux dans la galerie, assurez-vous qu'ils ne dépassent pas la longueur ou la largeur du toit.

AVERTISSEMENT

- La spécification suivante représente le poids maximum que peuvent supporter la galerie de toit.

Répartissez la charge le plus uniformément possible sur la galerie de toit et fixez-la correctement.

GALERIE DE TOIT	100 kg (220 lb) UNIFORMÉMENT RÉPARTIS
-----------------	---

Si votre chargement ou vos bagages dépassent la limite de poids spécifiée pour la galerie de toit, vous risquez d'endommager le véhicule.

- Le centre de gravité du véhicule est plus élevé lorsque des objets sont chargés sur la galerie de toit.

Évitez les démarrages brusques, les freinages, les virages serrés, les manœuvres brusques ou les vitesses élevées qui peuvent entraîner une perte de contrôle ou un retournement du véhicule et causer un accident.

- Conduisez toujours lentement et soyez prudent dans les virages lorsque vous transportez des objets sur la galerie de toit.

De violents coups de vent causés par le passage de véhicules ou des causes naturelles, peuvent soulever brusquement les objets chargés sur la galerie de toit. Ceci est particulièrement vrai pour le transport de grands objets plats, tels que des panneaux de bois ou des matelas.

Les objets peuvent tomber de la galerie de toit et causer des dommages à votre véhicule ou à d'autres personnes autour de vous.

- Pour éviter des dégâts ou la perte de chargement en roulant, vérifiez régulièrement avant et pendant le trajet pour s'assurer de la fixation des objets sur la galerie de toit.

Capot

Ouverture du capot



1. Stationnez le véhicule et serrez le frein de stationnement.
2. Tirez le levier pour déverrouiller le capot. Le capot s'entrouvre.



3. Allez à l'avant du véhicule, soulevez légèrement le capot, poussez le levier de déverrouillage du capot secondaire (1) vers le haut au centre du capot et soulevez le capot (2).
Une fois le capot levé à mi-course, il se soulèvera complètement de lui-même.

Fermeture du capot

1. Avant de fermer le capot, vérifiez les éléments suivants à l'intérieur et autour du compartiment du véhicule :
 - Tous les outils ou autres objets non fixés doivent être retirés de la zone du compartiment moteur ou de la zone d'ouverture du capot
 - Les gants, chiffons ou tout autre matériau combustible doivent être retirés du compartiment moteur
 - Tous les bouchons de remplissage doivent être correctement installés et serrés
2. Abaissez le capot à moitié (soulevez-le d'environ 30 cm (12 po) à partir de la position fermée) et appuyez vers le bas pour bien le verrouiller. Vérifiez ensuite que le capot est bien fixé. Si le capot peut se relever légèrement, c'est qu'il n'est pas bien verrouillé. Ouvrez-le à nouveau et refermez-le avec plus de force.



AVERTISSEMENT

- Avant de fermer le capot, vérifiez que toutes les obstructions sont retirées autour de l'ouverture du capot.
- Vérifiez toujours deux fois que le capot est bien verrouillé avant de prendre la route. Vérifiez qu'aucun témoin ou message d'avertissement de capot ouvert ne s'affiche sur le combiné d'instruments. Le fait de conduire avec le capot ouvert peut entraîner une perte totale de visibilité et un accident.
- Ne déplacez pas le véhicule avec le capot en position relevée, car la vision est obstruée, ce qui pourrait entraîner un accident et le capot pourrait retomber ou être endommagé.

Compartiment de rangement avant

Ouverture du compartiment de rangement avant

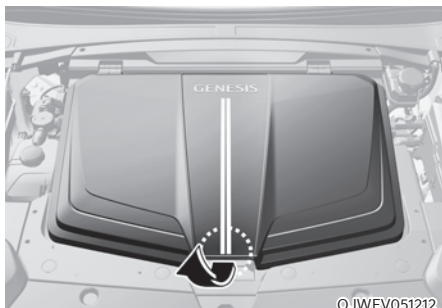

- Ouvrez le capot
- Soulevez le couvercle du compartiment de rangement avant tout en enfonçant le levier du compartiment (1).

Fermeture du compartiment de rangement avant

Poussez le couvercle du compartiment de rangement avant vers le bas dans la bonne position.

i Informations

Capacité du compartiment de rangement avant

- 2WD : 25 kg (55 lbs)
- 4WD : 10 kg (25 lbs)

La capacité du compartiment de rangement avant dépend des spécifications.



AVERTISSEMENT

- **NE JAMAIS** essayer de rentrer dans le compartiment de rangement avant. Cela pourrait provoquer des blessures mortelles.
- Avant de fermer le capot, vérifiez que toutes les obstructions sont retirées autour de l'ouverture du capot. Le capot se soulève ou s'abaisse automatiquement si la hauteur n'est pas fermement réglée. Soyez attentifs aux dégâts provoqués par les mouvements inattendus du capot.
- Ne rangez jamais des briquets, bouteilles de propane, ou autres matières inflammable/explosives dans le véhicule. Ces objets peuvent prendre feu et/ou exploser si le véhicule est exposé à des températures élevées pendant des périodes prolongées.



ATTENTION

- Ne pas dépasser la capacité de charge du compartiment de rangement avant. Une surcharge importante de celui-ci pour l'endommager sérieusement.
 - Ne pas ranger d'objets fragiles dans le compartiment de rangement avant.
 - Maintenez TOUJOURS le capot bien fermé lorsque vous conduisez. Les objets à l'intérieur de votre véhicule se déplacent à la même vitesse que lui. En cas de freinage ou de virage brusque ou lors d'un accident, ces objets pourraient s'endommager.
 - Ne pas pulvériser d'eau dans le compartiment de rangement avant. Le système d'entraînement du véhicule pourrait être endommagé vue que le compartiment de rangement avant se trouve au milieu du compartiment moteur.
 - Veiller à ne pas ranger de liquides dans le compartiment de rangement avant. Une fuite de liquide hors du compartiment endommagera les composants électriques présents dans le compartiment moteur.
 - N'appuyez pas sur le cache de l'espace de rangement avant et ne placez pas d'objets sur celui-ci. Cela pourrait le déformer ou l'endommager.
 - Lors de la fermeture du cache de l'espace de rangement avant, veillez à ne pas toucher les objets situés à l'intérieur du coffre. Les objets chargés ou l'espace de rangement avant pourraient se déformer et le cache de l'espace de rangement avant pourrait s'ouvrir pendant la conduite à cause d'une mauvaise fermeture, ce qui provoquerait des dégâts, notamment au niveau des charnières.
- Ne rangez pas des objets en plastique dans l'espace de rangement avant lorsque la température extérieure est élevée. Si la température à l'intérieur de l'espace de rangement avant augmente sous l'effet des rayons du soleil, les objets en plastique pourrait se déformer.
 - Quand le couvercle de l'espace de rangement avant gèle et refuse de s'ouvrir, tapotez sur celui-ci ou réchauffez-le de manière indirecte.
 - N'appliquez pas une force excessive sur le couvercle de l'espace de rangement avant et n'utilisez pas des outils tranchants. Cela pourrait endommager le couvercle de l'espace de rangement avant.

REMARQUE

Pour éviter les vols, ne placez pas d'objets de valeur dans les compartiments de rangement.

Hayon électrique (si équipé) Conditions de fonctionnement du hayon électrique

Le hayon électrique fonctionne lorsque le rapport P (Stationnement) est engagé et que le témoin Ready (Prêt) est allumé. Cependant, le hayon électrique fonctionne quelle que soit le rapport engagé lorsque le témoin Ready (Prêt) est éteint. En outre, le hayon ne peut être ouvert que lorsque la vitesse du véhicule est inférieure à 3 km/h (1,8 mph).

Pour des raisons de sécurité, avant d'essayer d'ouvrir ou de fermer le hayon, assurez-vous que le véhicule est en position P (stationnement).



AVERTISSEMENT

- Ne jamais laisser d'enfants ou d'animaux de compagnie seuls dans votre véhicule. Les enfants peuvent utiliser le hayon électrique. Faire cela pourrait entraîner des blessures pour eux-mêmes ou autrui et endommager le véhicule.

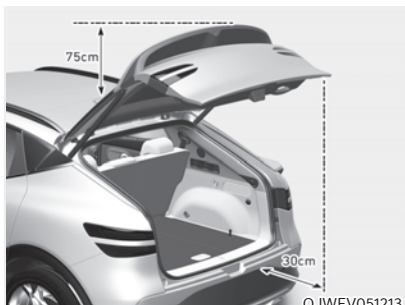

Vérifier qu'il n'y a pas de personne ou d'objet sur le trajet du hayon à commande électrique ou du hayon intelligent avant l'utilisation. De graves blessures, des dégâts au véhicule ou aux objets environnants (par exemple murs, plafonds, véhicules, etc.) sont à craindre en cas de contact avec le hayon.

REMARQUE

- Ne fermez pas et n'ouvrez pas le hayon manuellement. Cela pourrait endommager le hayon électrique. S'il est nécessaire de fermer ou d'ouvrir manuellement le hayon lorsque la batterie est déchargée ou débranchée, n'appliquez pas de force excessive.
- N'actionnez pas le hayon électrique plus de 10 fois consécutives lorsque le témoin Ready (Prêt) est éteint. Utilisez le hayon électrique avec le témoin Ready (Prêt) allumé lorsqu'il est utilisé de manière répétée afin d'éviter de décharger la batterie.
- Ne laissez pas le hayon électrique ouvert pendant une longue période. La batterie risque alors de se décharger.
- Ne pas appliquer une force excessive lorsque le hayon électrique fonctionne. Cela pourrait endommager le véhicule.



OJWEV051267L

Ne tenez ou ne vous accrochez jamais aux entretoises de support du hayon. Les entretoises de support pourraient être endommagées. La déformation des entretoises de support du hayon peut endommager le véhicule et causer des blessures.

- Ni modifier ni réparer aucune partie du hayon à commande électrique vous-même. Nous vous conseillons de faire inspecter le véhicule par un concessionnaire agréé pour les produits de la marque Genesis.
- Ne pas actionner le hayon électrique dans les conditions suivantes. Le hayon électrique peut ne pas fonctionner correctement.
 - Un côté du véhicule est soulevé pour remplacer un pneu ou inspecter le véhicule
 - Stationner sur une route non plane, par exemple en côte, etc.
- Fermez complètement le hayon et verrouillez toutes les portes et le hayon à l'aide du bouton de verrouillage centralisé avant d'utiliser un lavage automatique.
- Ne vaporisez pas d'eau haute pression directement sur le bouton d'ouverture/fermeture extérieur du hayon électrique. Le hayon pourrait s'ouvrir involontairement.

Informations

- Si le hayon n'est pas complètement fermé et que la vitesse du véhicule est égale ou supérieure à 3 km/h (1,8 mph), un avertissement retentira 10 fois. Garez immédiatement le véhicule à un endroit sûr, fermez le hayon et vérifiez que l'avertissement d'ouverture du hayon est éteint sur le combiné d'instruments.
- Par temps froid et humide, le bouton extérieur d'ouverture/fermeture du hayon électrique peut ne pas fonctionner correctement en raison du gel. Si cela se produit, retirez la glace avant d'utiliser le bouton extérieur d'ouverture/fermeture du hayon électrique ou utilisez le bouton d'ouverture/fermeture du hayon électrique sur la clé connectée ou le tableau de bord.
- Faire fonctionner le hayon électrique plus de 5 fois en continu peut endommager son moteur. Si cela se produit, le hayon électrique ne va pas fonctionner pour éviter une surchauffe de son moteur. Si l'un des boutons du hayon électrique est enfoncé pour essayer de l'ouvrir, le carillon retentit 3 fois mais le hayon reste fermé. Laissez le hayon électrique refroidir pendant environ 1 minute avant de le faire fonctionner à nouveau.

Fonctionnement du hayon électrique



OJWEV051041L



OJWEV051042L

Bouton d'ouverture/fermeture du hayon électrique (clé intelligente, tableau de bord)

Appuyez sur le bouton d'ouverture/fermeture du hayon électrique pendant 1 seconde. Le hayon s'ouvre ou se ferme avec un signal sonore.

Pendant que le hayon s'ouvre ou se ferme, appuyez sur le bouton pour arrêter le fonctionnement du hayon.

Si la clé connectée ne se trouve pas à portée du véhicule (environ 10 m), le mouvement du hayon va s'interrompre avec un signal sonore pendant 5 secondes.



OJWEV051043L

Bouton d'ouverture/fermeture du hayon électrique (à l'extérieur du hayon électrique)

Lorsque le hayon est fermé, appuyez sur le bouton d'ouverture/fermeture du hayon électrique pour l'ouvrir.

Si le véhicule est verrouillé, appuyez sur le bouton d'ouverture/fermeture du hayon électrique avec la clé intelligente en votre possession.

Si le hayon est déverrouillé, le hayon s'ouvre ou se ferme avec un signal sonore lors de l'appui sur le bouton d'ouverture/fermeture du hayon électrique, même sans porter la clé intelligente.



Bouton d'ouverture/fermeture du hayon électrique (à l'intérieur du hayon électrique)

Appuyez sur le bouton d'ouverture/fermeture du hayon électrique. Le hayon s'ouvre ou se ferme avec un signal sonore.



Bouton de verrouillage du hayon électrique (à l'intérieur du hayon électrique)

Appuyez sur le bouton de verrouillage du hayon électrique tout en portant la clé connectée. Le hayon se ferme et se verrouille avec un signal sonore. De plus, toutes les portes se verrouillent.

Le hayon sera fermé et verrouillé, et toutes les portes verrouillées uniquement lors de l'appui sur le bouton avec le moteur arrêté.

Inversion automatique du déplacement

Pendant son fonctionnement, si le hayon électrique détecte un obstacle quelconque, il s'interrompt ou s'ouvre complètement. La fonction d'inversion automatique peut ne pas fonctionner correctement ou fonctionner de façon inattendue dans les circonstances suivantes :

- La fonction d'inversion automatique peut ne pas détecter de résistance si elle est inférieure à un certain niveau, ou si le hayon est presque complètement fermé près de la position verrouillée.
- La fonction d'inversion automatique peut fonctionner si le hayon subit un fort impact sans qu'il y ait d'obstructions.



AVERTISSEMENT

Ne placez jamais intentionnellement aucun objet ou partie de votre corps sur le trajet du hayon électrique pour vous assurer que la fonction d'inversion automatique fonctionne. Des blessures graves ou des dommages au niveau du véhicule ou de l'objet peuvent se produire.



Informations

Le hayon électrique peut arrêter de fonctionner si la fonction d'inversion automatique est actionnée plus de deux fois lors d'une tentative d'ouverture ou de fermeture du hayon. Si cela se produit, ouvrez ou fermez soigneusement manuellement le hayon, puis essayez de nouveau d'actionner le hayon électrique au bout de 30 secondes.

Réglage du hayon électrique

Pour utiliser chaque fonction, vous devez sélectionner la vitesse ou la hauteur d'ouverture dans le menu des paramètres. Désélectionnez les paramètres lorsque vous ne voulez pas utiliser cette fonction.

Vitesse d'ouverture du hayon électrique

Pour régler la vitesse du hayon électrique, sélectionnez « Configuration → Paramètres du véhicule → Porte/Hayon → Vitesse d'ouverture du hayon électrique → Rapide/Lent » dans le système d'infodivertissement. (Le réglage par défaut est 'Rapide'.)

Hauteur d'ouverture du hayon électrique

Pour régler la hauteur d'ouverture du hayon électrique, sélectionnez « Configuration → Paramètres du véhicule → Porte/Hayon → Hauteur d'ouverture du hayon électrique → Réglage Ouverture complète/Niveau 3/ Niveau 2/Niveau 1/Hauteur utilisateur » dans le système d'infodivertissement.

Informations

Le système d'infodivertissement peut se modifier après des mises à jour du logiciel. Pour plus d'informations, reportez-vous au manuel fourni dans le système d'infodivertissement et au guide de référence rapide.

Réglage de la taille de l'utilisateur

1. Placer le hayon manuellement à la hauteur désirée.
2. Appuyez sur le bouton d'ouverture/fermeture du hayon électrique situé à l'intérieur du hayon pendant plus de 3 secondes.

Si 'Réglage de la hauteur utilisateur' est sélectionné pour la hauteur d'ouverture du hayon électrique, ce dernier va s'ouvrir automatiquement à la hauteur que vous avez définie manuellement.

Informations

- **Si la hauteur d'ouverture du hayon électrique n'a pas été réglée manuellement, le hayon électrique s'ouvrira complètement lorsque « Réglage de la hauteur utilisateur » du système d'infodivertissement est sélectionné.**
- **Si l'un des réglages de hauteur (Ouverture totale/Niveau 3/Niveau 2/Niveau 1) est sélectionné dans le menu des réglages du système d'info-divertissement, puis que 'Réglage de la hauteur utilisateur' est sélectionné, le hayon va s'ouvrir à la hauteur que vous avez définie manuellement.**
- **La vitesse et la hauteur d'ouverture du hayon électrique changent en fonction du Profil utilisateur lié. Si le Profil utilisateur est modifié, les réglages de vitesse et de hauteur d'ouverture du hayon électrique vont changer en conséquence.**

Réinitialisation du hayon électrique

Dans certains cas, il peut être nécessaire de réinitialiser le fonctionnement du hayon électrique. La réinitialisation du hayon électrique peut s'avérer nécessaire dans les cas suivants :

- Lors du rechargement de la batterie 12 volts
- Lorsque la batterie 12 volts est réinstallée après dépose ou remplacement
- Lorsque le fusible concerné est réinstallé après dépose ou remplacement



1. Avec le voyant Prêt (**READY**) allumé ou éteint, placez la vitesse sur P (stationnement).
2. Appuyez simultanément sur les boutons intérieur (A) et extérieur (B) d'ouverture/fermeture du hayon électrique jusqu'à ce que retentisse un carillon.
3. Fermez lentement le hayon à la main.
4. Appuyez sur le bouton extérieur d'ouverture/fermeture du hayon électrique. Le hayon électrique va s'ouvrir avec un son de carillon

Attendez que le hayon s'ouvre entièrement pour terminer la réinitialisation. Si le hayon s'arrête avant son ouverture complète, la réinitialisation ne peut pas s'achever.

i Informations

Si la ridelle arrière électrique ne fonctionne pas correctement après la procédure indiquée ci-dessus, nous vous recommandons de faire inspecter le système par un revendeur agréé de produits de marque Genesis.

Déverrouillage de sécurité du hayon en cas d'urgence



Pour déverrouiller et ouvrir manuellement le hayon depuis l'intérieur du coffre à bagages, procédez comme suit :

1. Déposez le cache au bas du hayon.
2. Faites glisser le loquet dans la direction de la flèche pour déverrouiller le hayon.
3. Poussez sur le hayon pour l'ouvrir.



AVERTISSEMENT

- En cas d'urgence, il est recommandé de connaître l'emplacement du levier de dégagement d'urgence du hayon ainsi que la manière de l'ouvrir dans le cas où vous êtes enfermé dans le compartiment à bagages.
- Personne, y compris les animaux, ne devrait occuper le compartiment à bagages du véhicule. Le compartiment à bagages est un emplacement très dangereux en cas d'accident.
- N'utilisez le levier de déverrouillage qu'en cas d'urgence. Faites très attention, particulièrement lorsque le véhicule se déplace.

Hayon intelligent (si équipé)



Sur un véhicule équipé d'une clé connectée, le hayon peut être ouvert avec une activation mains libres à l'aide du système de hayon intelligent.

Utiliser le hayon intelligent

Le système de hayon intelligent mains libres peut être ouvert automatiquement lorsque les conditions suivantes sont remplies :

- L'option de hayon intelligent est activée dans le menu Réglages de l'écran du système d'info-divertissement.
- Le hayon intelligent est activé et prêt 15 secondes après que toutes les portes sont fermées et verrouillées.
- Le hayon intelligent s'ouvre lorsque la clé intelligente est détectée dans la zone derrière le véhicule pendant 3 secondes.
- Le hayon intelligent s'active à la déconnexion du connecteur de charge.



Informations

Le hayon intelligent ne fonctionnera PAS lorsque :

- Une porte n'est pas verrouillée ou fermée.
- La clé intelligente est détectée dans les 15 secondes suivant la fermeture et le verrouillage des portes.
- La clé intelligente est détectée dans les 15 secondes suivant la fermeture et le verrouillage des portes, et à moins de 1,5 m (60 pouces) des poignées de porte avant. (pour les véhicules équipés d'un miroir d'accueil).
- La clé intelligente est à l'intérieur du véhicule.
- Le véhicule est en charge.

1. Réglages

Pour utiliser le hayon intelligent, il doit être activé dans le menu Réglages de l'écran du système d'info-divertissement. Sélectionnez :

- Configuration → Paramètres du véhicule → Porte/hayon → Hayon intelligent

2. Détection et alerte

La zone de détection connectée du hayon s'étend d'environ 50 à 100 cm (20-40 pouces) derrière le véhicule. Si vous êtes positionné dans la zone de détection et que vous portez la clé connectée, les feux de détresse clignoteront et le carillon retentira pour vous avertir que le hayon intelligent va s'ouvrir.

i Informations

- **Ne vous approchez pas de la zone de détection si vous ne souhaitez pas que le hayon s'ouvre. Si vous êtes entré par inadvertance dans la zone de détection et que les feux de détresse et le carillon commencent à fonctionner, éloignez-vous de la zone derrière le véhicule avec la clé connectée. Le hayon restera fermé.**
- **Le système d'infodivertissement peut se modifier après des mises à jour du logiciel. Pour plus d'informations, reportez-vous au manuel fourni dans le système d'infodivertissement et au guide de référence rapide.**

3. Ouverture automatique

Après que les feux de détresse aient clignoté et le carillon ait retenti 6 fois, le hayon intelligent s'ouvre.

Désactiver le hayon intelligent



1. Verrouillage des portes
2. Déverrouillage des portes
3. Ouverture/fermeture du hayon

Si vous appuyez sur n'importe quel bouton de la clé connectée pendant la phase de détection et d'alerte, le hayon intelligent sera désactivé.

Assurez-vous de savoir comment désactiver le hayon intelligent en cas d'urgence.

- Si vous appuyez sur le bouton de déverrouillage des portes (2), le hayon intelligent sera temporairement désactivé. Mais, si vous n'ouvrez aucune porte pendant 30 secondes, le hayon intelligent se réactivera.
- Si vous appuyez sur le bouton d'ouverture du hayon (3) pendant plus d'une seconde, le hayon s'ouvre.
- Le hayon intelligent sera toujours activé si vous appuyez sur le bouton de verrouillage de la porte (1) ou le bouton d'ouverture/fermeture du hayon (3) sur la clé connectée tant que le hayon intelligent n'est pas déjà en phase de détection et d'alerte.
- Si vous avez désactivé le hayon intelligent en appuyant sur le bouton de la clé connectée et ouvert une porte, le hayon intelligent peut être réactivé en fermant et verrouillant toutes les portes.

Zone de détection



- La zone de détection connectée du hayon s'étend d'environ 50 à 100 cm (20-40 pouces) derrière le véhicule. Si vous êtes positionné dans la zone de détection et que vous portez la clé connectée, les feux de détresse clignoteront et le carillon retentira pendant environ 3 secondes pour vous avertir que le hayon va s'ouvrir.
- L'alerte s'arrête une fois que la clé connectée est déplacée hors de la zone de détection dans les 3 secondes.



Informations

- **Le hayon intelligent peut ne pas fonctionner correctement si l'un des événements suivants se produit :**
 - La clé intelligente est située à proximité d'un émetteur radio, tel qu'un poste radio ou un aéroport, susceptible d'interférer avec son fonctionnement.
 - La clé connectée se trouve à proximité d'un système radio bidirectionnel mobile ou d'un téléphone portable.
 - La clé intelligente d'un autre véhicule est activée à proximité de votre véhicule.
- **La zone de détection du hayon intelligent peut changer lorsque :**
 - Le véhicule est stationné sur une pente ou un plan incliné.
 - Un côté du véhicule est relevé ou abaissé par rapport au côté opposé.

Trappe de charge

Ouverture de la trappe de charge

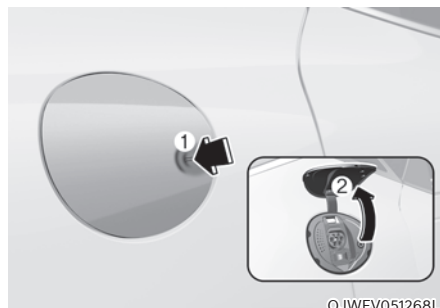

1. Enfoncer la pédale de frein et serrer le frein de stationnement.
2. Placer tous les commutateurs sur OFF, sélectionner le rapport P (stationnement) et couper le véhicule.
3. Pour ouvrir la trappe de charge, appuyez sur le symbole de triangle (1). La trappe de charge ne s'ouvre que lorsque le véhicule est déverrouillé.
4. Ouvrez la trappe de charge (2).

ATTENTION

- N'essayez pas de forcer l'ouverture de la trappe de charge. Si vous tentez de forcer l'ouverture de la trappe de charge, celle-ci pourrait arrêter de fonctionner.
- La trappe de charge se soulève lorsqu'elle est ouverte. Lors de l'ouverture ou de la fermeture de la trappe de charge, vérifiez les abords de celle-ci au préalable. Veillez toujours à ne pas vous cogner la tête, le visage, etc. ou vous coincer les doigts.
- Ne tenez pas la pièce de support (la charnière). Soyez prudent car il existe un risque d'endommagement du véhicule ou d'accident en raison de la déformation des pièces.
- Après la fermeture, confirmez que la trappe est bien fermée.
- Assurez-vous que la trappe de charge est bien fermée avant de conduire. Si la trappe de charge n'est pas bien fermée, les éléments mécaniques associés à la trappe de charge pourraient s'endommager.
- Assurez-vous que la trappe de charge est fermée et que le témoin d'ouverture de trappe de charge est éteint sur le combiné d'instruments.
- Si vous laissez la trappe de charge ouverte, il y a un risque de vol. Ne manquez donc pas de vérifier.
- Après la charge, le cache de la prise doit être en position. La fermeture de la trappe de charge sans ce cache en position peut endommager les pièces mécaniques.
- Évitez toute pulvérisation excessive de liquide sur la trappe de charge lors du nettoyage du véhicule.

Fermeture de la trappe de charge



1. Une fois la charge terminée, posez le cache d'entrée de charge
2. Appuyez sur le bouton Close (fermer) situé à l'intérieur de la trappe de charge.

Pour plus de détails, reportez-vous au Guide du véhicule électrique au début du manuel du propriétaire.

AFFICHAGE TÊTE HAUTE (HUD) (SI ÉQUIPÉ)

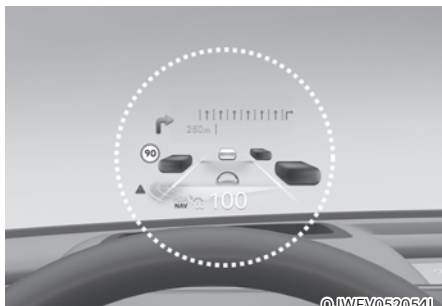

L'affichage tête haute est une fonction en option qui permet au conducteur de voir les informations projetées sur un écran transparent tout en gardant les yeux sur la route en toute sécurité pendant la conduite.

Réglages de l'affichage tête haute

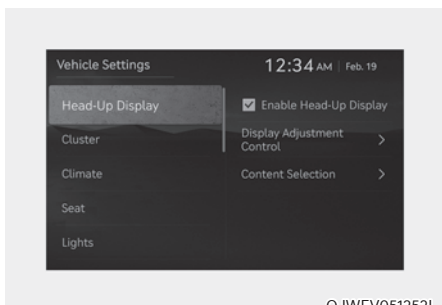

- Pour utiliser l'affichage tête haute, il doit être activé dans le menu Réglages de l'écran du système d'info-divertissement. Sélectionnez :
 - Configuration → Réglages du véhicule → Affichage tête haute → Activer l'affichage tête haute
- Après avoir activé l'affichage tête haute, vous pouvez modifier les paramètres de « Contrôle d'affichage » et de « Sélection du contenu » de l'affichage tête haute.

i Informations

Le système d'infodivertissement peut se modifier après des mises à jour du logiciel. Pour plus d'informations, reportez-vous au manuel fourni dans le système d'infodivertissement et au guide de référence rapide.

Informations sur l'affichage tête haute

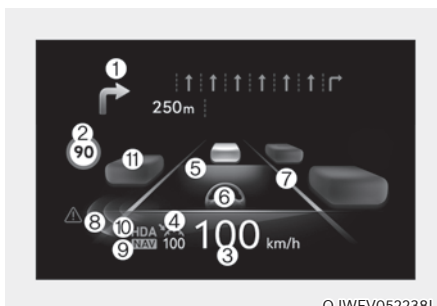

1. Informations sur la navigation virage par virage (TBT)
2. Informations trafic
3. Compteur de vitesse
4. Informations de vitesse réglée SCC
5. Informations sur la distance du véhicule SCC
6. Informations sur le suivi de voie
7. Informations sur la sécurité de la voie
8. Informations sur la sécurité de l'angle mort
9. Informations sur le changement de vitesse automatique sur autoroute
10. Informations d'assistance à la conduite sur autoroute
11. Véhicule environnant

Précautions d'utilisation de l'affichage tête haute

- Il peut être parfois difficile de lire les informations sur l'affichage tête haute dans les situations suivantes :
 - Le conducteur est mal positionné sur son siège.
 - Le conducteur porte des lunettes de soleil polarisantes.
 - Un objet est posé au-dessus du cache de l'affichage tête haute
 - Le véhicule roule sur une route mouillée.
 - Un accessoire d'éclairage incorrect est installé à l'intérieur du véhicule, ou une lumière provient de l'extérieur du véhicule.
 - Le conducteur porte des lunettes.
 - Le conducteur porte des lunettes de contact.

Lorsqu'il est difficile de lire les informations de l'affichage tête haute, réglez la hauteur de l'image ou le niveau de luminosité dans le menu Réglages de l'écran du système d'info-divertissement.

- Pour votre sécurité, arrêtez le véhicule avant d'effectuer les réglages.
- Ne colorez pas le verre du pare-brise avant et n'ajoutez pas d'autres types de revêtement métallique. Sinon, l'image d'affichage tête haute peut être invisible.
- Ne placez aucun accessoire sur le coussin de protection et ne fixez aucun objet sur la vitre du pare-brise.
- Lors du remplacement de la vitre de pare-brise avant, remplacez-la par une vitre de pare-brise conçue pour fonctionner avec l'affichage tête haute. Sinon, des images dupliquées peuvent être affichées sur la vitre du pare-brise.



AVERTISSEMENT

Les avertissements du système d'alerte de collision en angle mort sur l'affichage tête haute sont supplémentaires. Ne comptez pas uniquement sur eux pour changer de voie. Jetez toujours un coup d'œil avant de changer de voie.



Informations

L'affichage tête haute comprend GPL, LGPL, MPL et d'autres logiciels en licence open source. Tous les avis de licence, y compris le code source associé, sont fournis à l'adresse <http://www.mobis.co.kr/opensource/list.do>.

Si le pilote demande le code open source du logiciel embarqué via MOBIS_OSSrequest@mobis.co.kr dans les 3 ans suivant l'achat de ce produit, un CD-ROM ou un autre périphérique de stockage sera envoyé avec le coût minimum couvrant le coût du périphérique de stockage et les frais de livraison.

ÉCLAIRAGE

Éclairage extérieur

Commande d'éclairage

Pour utiliser les feux, tournez la molette à l'extrémité du levier de commande dans l'une des positions suivantes :

■ Type A



OJX1059057

■ Type B



OJX1059057L

■ Type C



OJX1059057R

1. Position OFF (désactivé)
2. Position feux de route automatique
3. Position feux de position
4. Position feux de route

Feux de jour (FDJ)

Les feux de jour peuvent faciliter la vision diurne de l'avant de votre véhicule par les autres conducteurs, en particulier avant le lever et après le coucher du soleil.

Le système de FDJ éteint les phares lorsque :

- Les phares sont allumés.
- Le frein de stationnement est appliqué.
- Le moteur du véhicule est arrêté.

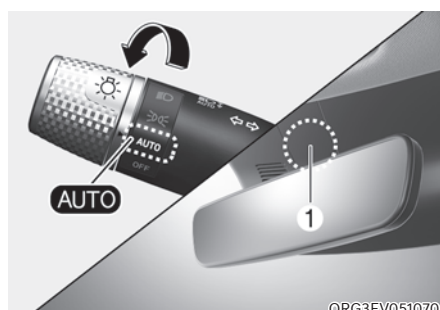

OR3EV051070

Position feux de route automatique

Les feux de position et les phares s'allumeront ou s'éteindront automatiquement en fonction de la quantité de lumière du jour mesurée par le capteur de lumière ambiante (1) à l'extrémité supérieure du pare-brise.

Même lorsque la fonction AUTO (automatique) des phares est activée, il est recommandé d'allumer manuellement les phares en roulant la nuit ou par temps de brouillard, sous la pluie, ou lorsque vous entrez dans des zones sombres, telles que des tunnels et des zones de stationnement.

REMARQUE

- Ne couvrez pas et ne renversez rien sur le capteur (1) situé à l'extrémité supérieure de la vitre du pare-brise.
- Ne nettoyez pas le capteur avec un nettoyant pour vitres, car une légère pellicule pourrait se déposer sur le capteur et empêcher son bon fonctionnement.
- Si votre véhicule est équipé de vitres teintées ou de tout autre revêtement métallique sur le pare-brise avant, le système de phares AUTO (automatique) peut ne pas fonctionner correctement.



Position des feux de position (D)

Les feux de position, l'éclairage de la plaque d'immatriculation et l'éclairage du tableau de bord sont allumés.



Position des phares (D)

Les phares, les feux de position, l'éclairage de la plaque d'immatriculation et l'éclairage du tableau de bord sont allumés.

i Informations

Le bouton Start/Stop (démarrage/arrêt) doit être en position ON pour allumer les phares.

Fonctionnement des feux de route



ORG3EV051073

Pour allumer les feux de route, repoussez le levier. Le levier revient ensuite à sa position d'origine.

Le témoin des feux de route s'allume lorsque les feux de route sont allumés.

Pour éteindre les feux de route, tirez le levier de commande vers vous. Les feux de croisement s'allument.



ORG3EV051072

Pour effectuer un appel de phares, tirez le levier vers vous, puis relâchez-le. Les feux de route restent allumés tant que vous maintenez le levier tiré vers vous.

Clignotants et signaux de changement de voie

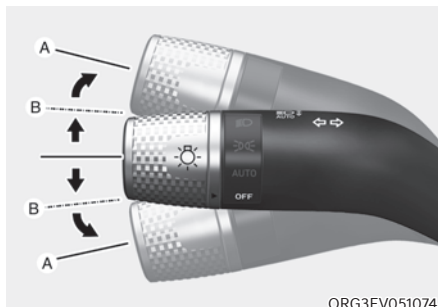

ORG3EV051074

Pour signaler un changement de direction, appuyez sur le levier pour tourner à gauche ou soulevez-le pour tourner à droite en position (A).

Si un clignotant reste allumé et ne clignote pas ou s'il clignote anormalement, il est possible qu'une ampoule de clignotants soit grillée et doive être remplacée.

Clignotant à une seule touche

Pour utiliser le clignotant monotouche, poussez le levier des clignotants vers le haut ou vers le bas en position (B) et relâchez-le.

Les signaux de changement de voie clignoteront 3, 5 ou 7 fois.

Vous pouvez activer la fonction de clignotant à une touche ou choisir le nombre de clignotements en sélectionnant Configuration → Réglages du véhicule → Lumières → Clignotant à une touche → 3/5/7 clignotements/Désactivé dans le écran du système d'info-divertissement.

i Informations

Le système d'infodivertissement peut se modifier après des mises à jour du logiciel. Pour plus d'informations, reportez-vous au manuel fourni dans le système d'infodivertissement et au guide de référence rapide.

Feux antibrouillard arrière (si équipé)



Pour allumer les feux antibrouillard arrière :

Placez le commutateur des phares sur la position phares, puis le commutateur des phares (1) sur la position Feu antibrouillard arrière.

Pour éteindre les feux antibrouillard arrière, effectuez l'une des opérations suivantes :

- Désactivez le commutateur des phares.
- Remettez le commutateur des phares (1) en position de feu antibrouillard arrière.

Fonction d'économiseur de batterie

Le but de cette fonction est d'éviter que la batterie ne se décharge. Le système éteint automatiquement les feux de position lorsque le conducteur coupe le moteur et ouvre la portière côté conducteur.

Grâce à cette fonction, les feux de position s'éteignent automatiquement si le conducteur se gare de nuit sur le bas-côté.

Toutefois, les feux de position restent allumés même si la porte du conducteur est ouverte quand le commutateur de phares est amené en position de feu de position ou AUTO (si équipé) après que le contact du véhicule a été coupé. Le cas échéant, pour laisser les feux allumés, coupez et allumez à nouveau les feux de position à l'aide du contacteur de phares de la colonne de direction après que le contact du véhicule a été coupé.

Fonction de temporisation des phares

Si le bouton de démarrage/arrêt est en position ACC ou en position OFF avec les phares allumés, les phares (et/ou les feux de position) restent allumés pendant environ 5 minutes. Mais si la porte du conducteur est ouverte et fermée, les phares s'éteignent après 15 secondes. Également, si le moteur du véhicule est arrêté et que la porte du conducteur est ouverte et fermée, les phares (et/ou les feux de position) s'éteignent après 15 secondes.

Les phares (et/ou les feux de position) peuvent être éteints en appuyant deux fois sur le bouton de verrouillage de la clé connectée, ou en mettant le commutateur des phares en position OFF ou AUTO.

Vous pouvez activer la fonction de délai des phares en sélectionnant « Configuration → Paramètres du véhicule → Lumières → Délai éclairage (ou temporisation des phares) sur l'écran du système d'infodivertissement.



Informations

Le système d'infodivertissement peut se modifier après des mises à jour du logiciel. Pour plus d'informations, reportez-vous au manuel fourni dans le système d'infodivertissement et au guide de référence rapide.

REMARQUE

Si le conducteur sort du véhicule par une autre porte que celle du conducteur, l'économiseur de batterie ne fonctionne pas et la fonction de temporisation des phares ne se désactive pas automatiquement.

Ceci peut faire décharger la batterie. Pour éviter de décharger la batterie, éteignez les phares manuellement avec le commutateur des phares avant de quitter le véhicule.

Dispositif de réglage du niveau des phares

Le dispositif de réglage du niveau des phares permet de régler automatiquement le niveau des phares en fonction du nombre de passagers et du poids du chargement dans le coffre à bagages.

Il permet également de régler le faisceau des phares au niveau approprié dans diverses situations.



AVERTISSEMENT

S'il ne fonctionne pas correctement, dans ce cas, nous vous recommandons de faire inspecter le système par un concessionnaire agréé pour les produits de la marque Genesis. Ne tentez pas d'inspecter ou de remplacer le câblage vous-même.

Fonction d'élimination de l'humidité des phares

Lorsque l'intérieur du phare s'embue, si le phare est allumé pendant une certaine période de temps, le ventilateur fait circuler l'air à l'intérieur pour éliminer l'humidité. Toutefois, si l'humidité n'est pas évacuée, nous vous recommandons de faire inspecter le véhicule par un concessionnaire agréé pour les produits de la marque Genesis.

Lampe de guidage arrière

Lorsque le rapport est en position R (marche arrière), le feu de recul s'allume et la lampe de guidage arrière à l'arrière du véhicule éclaire le sol.

La lampe informe les conducteurs à proximité que votre véhicule recule.

SYSTÈME D'ÉCLAIRAGE AVANT INTELLIGENT (SI ÉQUIPÉ)

Le système d'éclairage avant intelligent garantit une vision claire pour le conducteur avec les feux de route allumés pendant la conduite de nuit.

Réglage du système

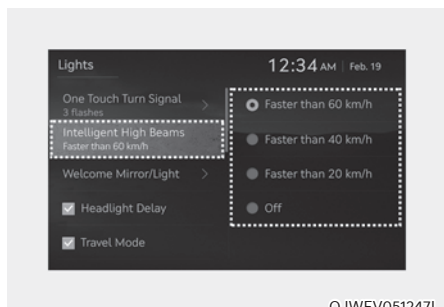

Avec le bouton de démarrage/arrêt en position ON, sélectionnez « Feux de route intelligents (ou Feu de route intelligent) » dans le menu Réglages pour activer le système d'éclairage avant intelligent et désélectionnez pour désactiver le système.



AVERTISSEMENT

Pour votre sécurité, modifiez les réglages après avoir garé le véhicule dans un endroit sûr.



Information - Pour l'Europe

- Le mode Voyage doit être activé pour que le phare du côté conducteur s'éteigne lors de la conduite dans un pays avec conduite à gauche à un pays avec conduite à droite et vice versa.
- Pour activer le mode Voyage, sélectionnez « Paramètres → Éclairage → Mode Voyage » sur l'écran du système d'infodivertissement.

Fonctionnement du système

Affichage et contrôle





Après avoir sélectionné « Feux de route intelligents » dans le menu Réglages, le système d'éclairage avant intelligent fonctionnera en suivant la procédure ci-dessous.

- Placez l'interrupteur des phares en position AUTO et poussez le levier du phare vers le combiné d'instruments. Le système d'éclairage avant intelligent (☞) s'allumera sur le combiné d'instruments et le système sera activé.
- Lorsque le système est activé, le système d'éclairage avant intelligent fonctionne en fonction de la vitesse définie dans le système d'info-divertissement. Le système initial est configuré pour fonctionner lorsque la vitesse du véhicule est supérieure à 40 km/h (25 mph).
- La LED des feux de route s'éteint partiellement si un véhicule venant en sens inverse ou un véhicule devant vous est détecté par la caméra avant.

Dysfonctionnement et limitations du système

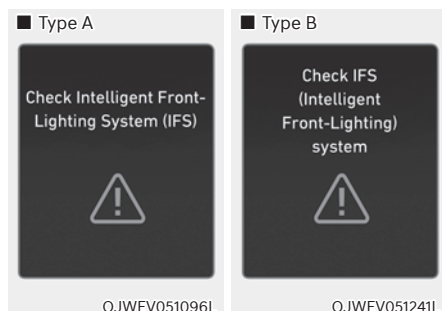
Dysfonctionnement du système



Lorsque le système d'éclairage avant intelligent ne fonctionne pas correctement, le message d'avertissement « Vérifier le système d'éclairage avant intelligent (IFS) » s'affiche pendant quelques secondes sur le combiné d'instruments. Une fois le message effacé, les témoins d'avertissement AFS et  s'allume sur le combiné d'instruments. Nous vous conseillons de faire inspecter le système par un concessionnaire Genesis agréé.

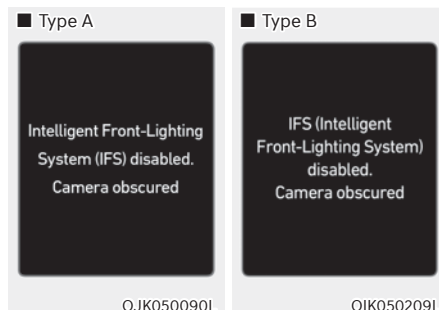

Lorsque la caméra avant est recouverte de saleté, de neige ou de débris, le système d'éclairage avant intelligent peut temporairement ne pas fonctionner correctement. Dans ce cas, un message d'avertissement s'affiche sur l'écran du combiné.

Le système fonctionnera correctement lorsque la saleté, la neige ou les débris auront été retirés.

Le système d'éclairage avant intelligent peut ne pas fonctionner correctement dans une zone (par exemple, un terrain dégagé) où aucun objet ou véhicule n'est détecté après avoir mis le véhicule en marche.

De plus, même si aucun message d'avertissement n'apparaît sur le combiné d'instruments, le système peut ne pas fonctionner correctement.

Limites du système

Le système d'éclairage avant intelligent peut ne pas fonctionner correctement dans les situations suivantes :

- L'éclairage d'un véhicule n'est pas détecté à cause d'un feu endommagé ou dont la vue est masquée, etc.
- Le phare d'un véhicule est couvert de poussière, de neige ou d'eau.
- Les phares d'un véhicule sont éteints, mais les feux antibrouillard sont allumés, etc.
- Une lampe a une forme similaire à celle d'un feu de véhicule.
- Les phares ont été endommagés ou n'ont pas été correctement réparés.
- Les phares ne sont pas réglés correctement.
- En roulant sur une route sinueuse étroite, une route accidentée, en montée ou en descente.
- Le véhicule qui précède est partiellement visible à une intersection ou dans les virages.
- En présence de feux de circulation, de panneaux réfléchissants, de panneaux clignotants ou d'un miroir devant.
- Un catadioptré ou un feu clignotant se trouve devant (zone de constructions).
- Les conditions de circulation sont mauvaises ; par exemple, la route est mouillée, verglacée ou couverte de neige.
- Un véhicule surgit brusquement d'un virage.
- Le véhicule est penché à cause d'un pneu à plat ou est remorqué.
- Il y a beaucoup de réverbères ou la lumière ambiante est vive.
- L'éclairage provenant d'un véhicule venant d'en face ou situé devant n'est pas détecté en raison des obstacles dans l'air comme la fumée d'échappement, la fumée, le brouillard, la neige, ou les projections d'eau ou le blizzard sur la route, ou la buée sur les phares, etc.
- Le pare-brise avant est couvert de substances étrangères.



ATTENTION

- **N'installez jamais d'accessoires ou d'autocollants sur le pare-brise avant ou ne teintez jamais le pare-brise.**
- **Si la caméra avant a été remplacée ou réparée, le système peut avoir besoin d'être calibré. Nous vous conseillons de faire inspecter le véhicule par un concessionnaire Genesis agréé.**
- **Soyez extrêmement prudent pour garder la caméra avant au sec et ne retirez pas et n'endommagez pas les pièces connexes du système d'éclairage avant intelligent.**
- **Ne placez jamais d'objets réfléchissants (par exemple, du papier blanc, un miroir) sur le tableau de bord. La réflexion de lumière peut empêcher le système de fonctionner correctement.**

REMARQUE

Pour plus de détails sur les limitations de la caméra avant, reportez-vous à la section « Assistance à l'évitement de collision avant (FCA) » au chapitre 7.



AVERTISSEMENT

- **Parfois, le système d'éclairage avant intelligent peut ne pas fonctionner correctement. Le système n'est offert que pour votre confort. Le conducteur a la responsabilité de conduire prudemment et de toujours vérifier l'état de la route pour votre sécurité.**
- **Lorsque le système ne fonctionne pas correctement, changez manuellement la position des phares entre les feux de route et les feux de croisement.**

ASSISTANT DE FEUX DE ROUTE (HBA) (SI ÉQUIPÉ)



ORG3EV051075

L'assistant de feux de route passe automatiquement des feux de route aux feux de croisement en fonction de la luminosité détectée des feux des véhicules venant en sens inverse ou des véhicules devant.

Capteur de détection



©JWEV051058

[1] : Caméra frontale

La caméra frontale est utilisée comme capteur de détection pour détecter la lumière et la luminosité ambiantes pendant la conduite.

Reportez-vous à l'image ci-dessus pour la position détaillée du capteur de détection.

REMARQUE

- Gardez toujours la caméra avant en bon état pour maintenir les performances optimales de l'assistant phare.
- Pour de plus amples détails sur les précautions relatives à la caméra avant, reportez-vous à la section « Assistance évitement collision avant (FCA) » au chapitre 7.

Paramètres de l'assistance feux de route

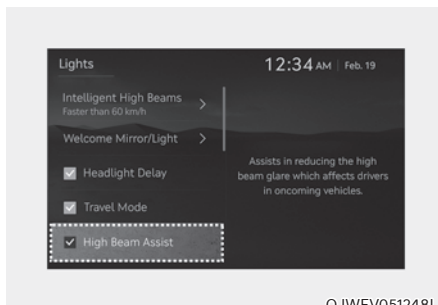

©JWEV051248L

Avec le bouton de démarrage/arrêt en position ON, sélectionnez « Lights → High Beam Assist (ou HBA (High Beam Assist)) » (Éclairages → Assistant phares (ou HBA (Assistant phare))) dans le menu Settings (Réglages) pour activer l'assistant phare et désélectionnez pour désactiver la fonction.



AVERTISSEMENT

Pour votre sécurité, modifiez les réglages après avoir garé le véhicule dans un endroit sûr.

Fonctionnement de l'assistant de feux de route

Affichage et contrôle

- Après avoir sélectionné « High Beam Assist (Assistant feux de route) » (ou HBA (Assistant feux de route)) dans le menu Réglages, le système d'éclairage avant intelligent fonctionnera en suivant la procédure ci-dessous.
 - Placez l'interrupteur des phares en position AUTO et poussez le levier du phare vers le combiné d'instruments. Le voyant Assistant de feux de route (☰_{AUTO}) s'allume sur le combiné d'instruments et l'Assistance de feux de route est activé.
 - Lorsque la fonction est activée, les feux de route s'allument lorsque la vitesse du véhicule est supérieure à 40 km/h (25 mi/h). Lorsque la vitesse du véhicule est inférieure à 25 km/h (15 mph), les feux de route s'éteindront.
 - Le voyant Feux de route (☰●) s'allume sur le combiné d'instruments lorsque les feux de route sont allumés.
- Lorsque l'Assistant de feux de route fonctionne, si le levier ou le contacteur est utilisé, la fonction fonctionne comme suit :
 - Si le levier des phares est tiré vers vous lorsque les feux de route sont éteints, les feux de route s'allument sans que l'assistant de feux de route soit annulé. Lorsque vous relâchez le levier des phares, le levier revient au milieu et les feux de route s'éteignent.
 - Si le levier des phares est tiré vers vous lorsque les feux de route sont activés par l'assistant des feux de route, les feux de croisement s'allument et l'assistant des feux de route est désactivé.
 - Si le commutateur des phares est déplacé de AUTO à une autre position (feux de route/croisement/éteint), l'Assistant phare s'éteindra et la lampe correspondante s'allumera.
- Lorsque l'Assistant phare est activé, les feux de route passent aux feux de croisement dans les conditions suivantes :
 - Lorsque les phares d'un véhicule en sens inverse sont détectés.
 - Lorsque les feux arrière d'un véhicule qui précède sont détectés.
 - Lorsque le phare ou le feu arrière d'une moto ou d'un vélo est détecté.
 - Lorsque la luminosité ambiante est suffisante pour ne pas nécessiter les feux de route.
 - Lorsque l'éclairage public ou d'autres lumières sont détectés.

Informations

Les images et les couleurs dans le combiné d'instruments peuvent varier en fonction du type de combiné ou du thème sélectionné.

Dysfonctionnement et limites de l'assistance feux de route

Dysfonctionnement de l'assistant de feux de route

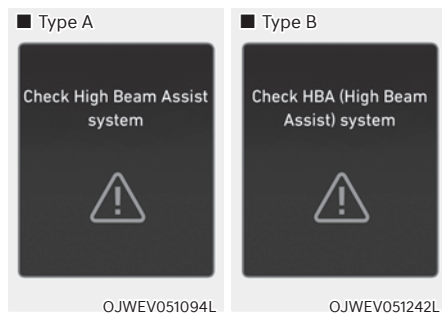

Lorsque l'assistant phare ne fonctionne pas correctement, le message d'avertissement 'Check High Beam Assist (HBA) system' (Contrôler syst. Assist. pleins phares (HBA)) ou 'Check HBA (High Beam Assist system)' (Contrôler syst. Assist. pleins phares (HBA)) apparaît et le voyant  d'avertissement s'allume sur le combiné d'instruments. Nous vous conseillons de faire inspecter le véhicule par un concessionnaire agréé pour les produits de la marque Genesis.

Limites de l'assistant de feux de route

- L'éclairage d'un véhicule venant d'en face ou situé devant n'est pas détecté à cause d'un feu endommagé ou parce que la vue est masquée, etc.
- Le phare d'un véhicule venant d'en face ou situé devant est couvert de poussière, de neige ou d'eau.
- Les phares d'un véhicule venant d'en face ou situé devant sont éteints, mais les feux antibrouillard sont allumés, etc.
- Une lampe a une forme similaire à celle d'un feu de véhicule.
- Les phares ont été endommagés ou n'ont pas été correctement réparés.
- Les phares ne sont pas réglés correctement.
- En roulant sur une route sinueuse étroite, une route sinueuse, une route accidentée, en montée ou en descente.

- Le véhicule qui précède est partiellement visible à une intersection ou dans les virages.
- En présence de feux de circulation, de panneaux réfléchissants, de panneaux clignotants ou d'un miroir devant.
- Un catadioptre ou un feu clignotant se trouve devant (zone de constructions).
- Les conditions de circulation sont mauvaises ; par exemple, la route est mouillée, verglacée ou couverte de neige.
- Un véhicule surgit brusquement d'un virage.
- Le véhicule est penché à cause d'un pneu à plat ou est remorqué.
- L'éclairage provenant d'un véhicule venant d'en face ou situé devant n'est pas détecté en raison des obstacles dans l'air comme la fumée d'échappement, la fumée, le brouillard, la neige, ou les projections d'eau ou le blizzard sur la route, ou la buée sur les phares, etc.

Informations

Pour plus de détails sur les limitations de la caméra avant, reportez-vous à la section « Assistance à l'évitement de collision avant (FCA) » au chapitre 7.

AVERTISSEMENT

- **Il peut arriver que l'assistance aux feux de route ne fonctionne pas correctement. L'assistance aux feux de route est uniquement destinée à votre commodité. Le conducteur a la responsabilité de conduire prudemment et de toujours vérifier l'état de la route pour votre sécurité.**
- **Lorsque le HBA (assistant feux de route) ne fonctionne pas correctement, changez manuellement la position des phares entre les feux de route et les feux de croisement.**

ÉCLAIRAGE INTÉRIEUR



AVERTISSEMENT

N'utilisez pas l'éclairage intérieur en conduisant dans l'obscurité. L'éclairage intérieur pourrait obscurcir votre vue et provoquer un accident.

REMARQUE

N'utilisez pas l'éclairage intérieur pendant des périodes prolongées lorsque le moteur est coupé pour éviter de décharger la batterie.

Extinction AUTOMATIQUE de l'éclairage intérieur

L'éclairage intérieur s'éteint automatiquement environ 20 minutes après l'arrêt du moteur et la fermeture des portes. Si une porte est ouverte, l'éclairage s'éteint 25 minutes après l'arrêt du moteur du véhicule. Si les portes ont été verrouillées à l'aide de la clé connectée et que le système d'alarme antivol du véhicule est armé, l'éclairage s'éteint après cinq secondes.

Feux avant



Liseuse avant (☞ ☞):

Appuyez sur l'une des icônes pour allumer ou éteindre la liseuse. Cette lumière produit un faisceau étroit, commode pour lire des cartes la nuit ou comme lampe personnelle pour le conducteur et le passager avant.

Éclairage de porte (☞):

Le plafonnier avant ou arrière s'allume lorsque les portes avant ou arrière sont ouvertes. Lorsque les portes sont déverrouillées par la clé connectée, les plafonniers avant et arrière s'allument pendant environ 30 secondes tant qu'aucune porte n'est ouverte. Les plafonniers avant et arrière s'éteignent progressivement après environ 30 secondes lorsque la porte est refermée. Cependant, si le bouton Start/Stop (démarrage/arrêt) est en position ON ou si toutes les portes sont verrouillées, les plafonniers avant et arrière s'éteignent. Si une porte est ouverte avec le bouton de démarrage/arrêt en position ACC ou en position OFF, les plafonniers avant et arrière resteront allumés pendant environ 5 minutes.

Plafonnier (☞)

- Appuyez sur le bouton pour allumer le plafonnier des sièges avant/arrière.

Plafonnier arrière

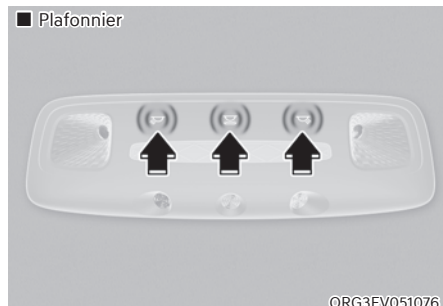

- : Appuyez sur l'une des icônes pour allumer ou éteindre la lampe.
- : Appuyez sur l'icône pour allumer ou éteindre la lampe.



- : Appuyez sur le bouton pour allumer ou éteindre la lampe.

Lampe du miroir de courtoisie



L'ouverture du couvercle du miroir de courtoisie allumera automatiquement la lampe du miroir.

Éclairage de la boîte à gants

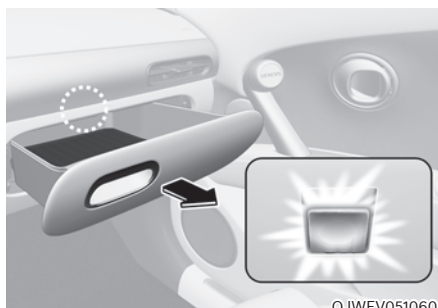

L'éclairage de la boîte à gants s'allume pendant environ 20 minutes lors de l'ouverture de celle-ci.

Lumière d'ambiance de porte

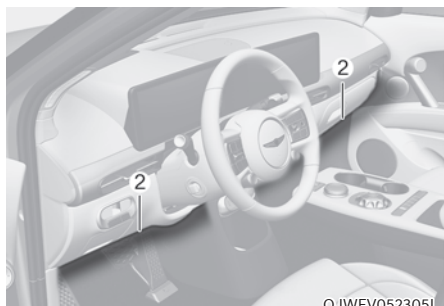
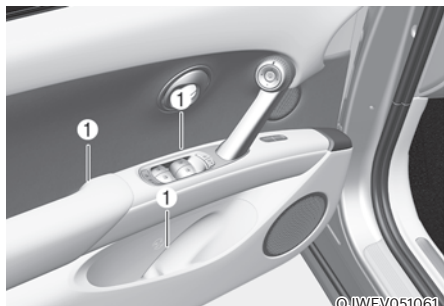

[1] : Lumière d'ambiance de porte,

[2] : Lumière d'ambiance au pied conducteur et passager (si équipé)

- Pour régler l'intensité et la couleur de la lumière d'ambiance de porte, sélectionnez l'option « Setup → Vehicle Settings → Lights → Interior mood lamp » (Configuration → Réglages du véhicules → Feux → Lumière d'ambiance d'intérieur).
- Quand vous roulez la nuit ou quand la luminosité est réduite, les capteurs détectent le niveau de luminosité autour du véhicule et adaptent automatiquement l'intensité de la lumière d'ambiance. Pour activer ou désactiver le réglage automatique de la luminosité, sélectionnez l'option « Setup → Vehicle Settings → Lights → Interior mood lamp → Brightness control » (Configuration → Réglages du véhicules → Feux → Lumière d'ambiance d'intérieur → Contrôle d'intensité).

- Il existe différentes couleurs pour différents modes de conduite. Pour régler les couleurs des différents modes de conduits, sélectionnez l'option « Setup → Vehicle Settings → Lights → Interior mood lamp → Colors for the drive modes » (Configuration → Réglages du véhicules → Feux → Lumière d'ambiance d'intérieur → Couleurs pour les modes de conduite).
- La couleur de la lumière d'ambiance devient rouge quand la vitesse du véhicule est supérieure à la limite de vitesse. Pour configurer la fonction de changement de couleur, sélectionnez l'option « Setup → Vehicle Settings → Lights → Interior mood lamp → Speed limit warning » (Configuration → Réglages du véhicules → Feux → Lumière d'ambiance d'intérieur → Avertissement de limite de vitesse).
- La couleur de la lumière d'ambiance devient rouge quand le mode turbo est activé.

Éclairage de hayon



L'éclairage du hayon s'allume à l'ouverture du hayon.

Feu de compartiment de rangement avant

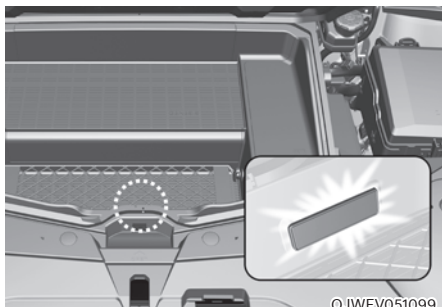

L'éclairage de compartiment de rangement avant s'allume lorsque le capot est ouvert.

Éclairage du bas de la porte

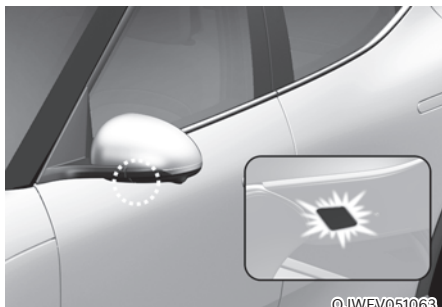

Lumière d'accueil

Lorsque toutes les portes (et le hayon) sont fermées et verrouillées, la lampe de pied de porte s'allume pendant 15 secondes si la porte est déverrouillée par la clé intelligente ou lorsque vous placez votre main dans la poignée de porte extérieure avec la clé intelligente en votre possession.

Pour plus d'informations, reportez-vous à la section « Système d'accueil » de ce chapitre.

Lampe d'accompagnement

Lorsque le bouton de démarrage/arrêt est en position OFF et que la porte conducteur est ouverte, l'éclairage du bas de la porte s'allume pendant 30 secondes. Si la porte du conducteur est fermée dans les 30 secondes, l'éclairage du bas de la porte s'éteint au bout de 15 secondes. Si la porte conducteur est fermée et verrouillée, l'éclairage du bas de la porte s'éteint immédiatement.

La lampe d'accompagnement de l'éclairage du bas de la porte s'allume uniquement la première fois que la portière du conducteur est ouverte après l'arrêt du véhicule.

Éclairage d'accueil de porte et lampe de poignée de porte

Lorsque toutes les portes (et le hayon) sont fermées et verrouillées, la lampe de pied de porte et la lampe de poignée de porte s'allument pendant environ 15 secondes si l'une des actions ci-dessous est effectuée.

- Lorsque le bouton de déverrouillage des portes est appuyé sur la clé connectée.
- Lorsque vous mettez votre main dans la poignée de porte extérieure avec la clé intelligente en votre possession.
- Si « Setup (Configuration) → Vehicle Settings (Réglages du véhicule) → Convenience (Confort) → Welcome Mirror/Light (Miroir/éclairage de bienvenue) → Enable on Driver Approach (Activer à l'approche du conducteur) » est sélectionné dans le menu Réglages de l'écran du système d'infodivertissement, les lampes s'allument lorsque le véhicule est approché en possession de la clé intelligente.

i Informations

Le système d'infodivertissement peut se modifier après des mises à jour du logiciel. Pour plus d'informations, reportez-vous au manuel fourni dans le système d'infodivertissement et au guide de référence rapide.

Phares et feux de position

Lorsque l'interrupteur d'éclairage est sur ON et que toutes les portes (et le hayon) sont fermées et verrouillées, les phares et les feux de position s'allument pendant environ 15 secondes si le bouton de déverrouillage des portes est appuyé sur la clé connectée. Notez que si le contacteur d'éclairage est en position AUTO, les phares et les feux de position ne s'allument que lorsqu'il fait sombre à l'extérieur.

Sélectionnez « Configuration → Éclairage → Délai éclairage » dans le menu Réglages pour activer cette fonction.

Éclairage intérieur

Lorsque le commutateur d'éclairage de porte () est en position ON et que toutes les portes (ainsi que le hayon) sont fermées et verrouillées, le plafonnier s'allume pendant 30 secondes dans les conditions suivantes :

- Lorsque le bouton de déverrouillage des portes est appuyé sur la clé connectée.
- Lorsque vous mettez votre main dans la poignée de porte extérieure en portant la clé connectée.

À ce moment, si vous appuyez sur le bouton de verrouillage ou de déverrouillage de porte de la clé intelligente, les lampes s'éteignent immédiatement.

ESSUIE-GLACE ET LAVE-GLACE

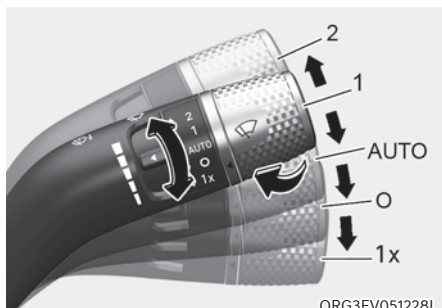

i Informations

En cas de forte accumulation de neige ou de glace sur le pare-brise, dégivrez le pare-brise pendant environ 10 minutes ou jusqu'à ce que la neige et/ou la glace aient fondu avant d'utiliser les essuie-glaces pour assurer leur bon fonctionnement.

Si vous ne retirez pas la neige et/ou la glace avant d'utiliser les essuie-glaces et le lave-glace, vous risquez de les endommager.

Essuie-glaces avant

Fonctionnent comme suite lorsque le bouton Start/Stop (démarrage/arrêt) est en position ON.

1x : Pour un seul cycle de balayage, relevez le levier (ou abaissez-le), puis relâchez-le. Si le levier est maintenu dans cette position, les essuie-glaces fonctionnent de manière continue.

O : Les essuie-glaces ne fonctionnent pas.

AUTO : Le capteur de pluie situé à l'extrémité supérieure de la vitre du pare-brise détecte l'importance de la pluie et commande le cycle de balayage pour un intervalle approprié. Plus la pluie est forte, plus les essuie-glaces fonctionnent rapidement. Lorsque la pluie s'arrête, les essuie-glaces s'arrêtent. Pour modifier la vitesse, faire tourner le bouton de commande de vitesse.

1 : le balayage est plus lent.

2 : le balayage est plus rapide.

Bouton AUTO (commande automatique)

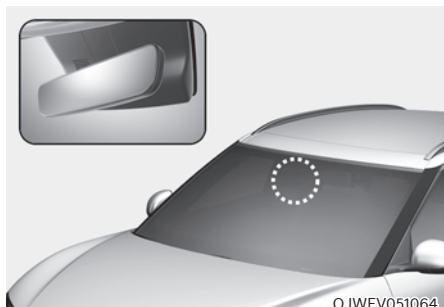

Le capteur de pluie situé à l'extrémité supérieure de la vitre du pare-brise détecte l'importance de la pluie et commande le cycle de balayage pour un intervalle approprié.

Le temps de fonctionnement des essuie-glaces est automatiquement contrôlé en fonction de la pluie.

Lorsque la pluie s'arrête, les essuie-glaces s'arrêtent.

Pour faire varier le réglage de sensibilité, tournez le bouton de commande de sensibilité.

Si le commutateur des essuie-glaces est réglé en mode AUTO lorsque le bouton Start/Stop (démarrage/arrêt) est en position ON, l'essuie-glace fonctionnera une fois pour effectuer l'auto-diagnostic du système. Réglez les essuie-glaces sur la position OFF (O) lorsque vous ne les utilisez pas.

AVERTISSEMENT

Pour éviter les blessures dues aux essuie-glaces, respectez les consignes suivantes lorsque le moteur tourne et que le commutateur des essuie-glaces est en mode AUTO :

- Ne touchez pas la partie supérieure de la vitre du pare-brise en face du capteur de pluie.
- N'essuyez pas la partie supérieure de la vitre du pare-brise avec un chiffon humide ou mouillé.
- N'exercez pas de pression sur la vitre du pare-brise.

REMARQUE

- Avant de laver le véhicule, mettez le commutateur des essuie-glaces en position OFF (O) pour désactiver le balayage automatique. Les essuie-glaces peuvent fonctionner et être endommagés si le commutateur est mis en mode AUTO pendant le lavage du véhicule.
- Ne retirez pas le cache du capteur situé à l'extrémité supérieure de la vitre du pare-brise côté passager. Les composants du système pourraient être endommagés et ne seraient pas couverts par la garantie de votre véhicule.
- En raison de l'utilisation d'un capteur de lumière, un dysfonctionnement temporaire peut se produire à cause d'un changement brusque de lumière ambiante dû à des graviers et de la poussière sur la route.

Lave-glace de pare-brise



En position OFF (O), tirez doucement le levier vers vous pour pulvériser du liquide lave-glace sur le pare-brise et pour actionner les essuie-glaces pendant 1 à 3 cycles. La pulvérisation et les essuie-glaces continuent à fonctionner jusqu'à ce que vous relâchiez le levier. Si le lave-glace ne fonctionne pas, il est peut-être nécessaire d'ajouter du liquide dans le réservoir de lave-glace.

Recirculation d'air lorsque le liquide de lave-glace est utilisé

Lorsque du liquide lave-glace est utilisé, afin d'empêcher l'odeur de celui-ci de pénétrer dans l'habitacle, le mode de recirculation et la climatisation sont automatiquement activés en fonction de la température extérieure. Si vous sélectionnez le nouveau mode pendant que la fonction est en cours d'exécution, la fonction reprendra après un certain temps. Elle peut ne pas fonctionner dans certaines conditions telles que par temps froid ou avec le véhicule coupé.

Pour plus de détails, reportez-vous à la section « Fonctions supplémentaires de climatisation » de ce chapitre.



AVERTISSEMENT

Lorsque la température extérieure est inférieure à zéro, réchauffez **TOUJOURS** le pare-brise à l'aide du dégivreur pour éviter que le liquide ne gèle sur le pare-brise et n'affecte votre visibilité, ce qui pourrait entraîner un accident et des blessures graves, voire mortelles.

REMARQUE

- Pour éviter d'endommager la pompe du lave-glace, n'utilisez pas le lave-glace lorsque le réservoir de liquide est vide.
- Pour éviter d'endommager les essuie-glaces ou le pare-brise, n'utilisez pas les essuie-glaces lorsque le pare-brise est sec.
- Pour éviter d'endommager les bras des essuie-glaces ou d'autres composants, n'essayez pas de déplacer les essuie-glaces manuellement.
- Pour éviter d'endommager le système d'essuie-glaces et de lave-glace, utilisez du liquide lave-glace antigel en hiver ou par temps froid.

SYSTÈME DE CLIMATISATION AUTOMATIQUE



OJWEV051100

1. Contrôle de la température du conducteur
2. Contrôle de la température du passager
3. Commande de vitesse du ventilateur
4. Sélection du mode conducteur
5. Sélection du mode passager
6. AUTO (contrôle automatique)
7. OFF (système éteint)
8. Commande d'entrée d'air
9. Dégivreur de pare-brise
10. Dégivreur de la lunette arrière
11. SYNC
12. A/C (climatisation)
13. Système air propre
14. Bouton HEAT (chauffage)
15. Climatisation siège conducteur

Informations

Utilisez un chiffon en microfibre pour essuyer les empreintes digitales de l'écran tactile.

Mode de commande automatique de température

Le système de commande automatique de climatisation est contrôlé par le réglage de la température désirée.

1. Appuyez sur le bouton AUTO.

La sélection du mode, la vitesse du ventilateur, l'admission d'air et la climatisation seront contrôlées automatiquement par le réglage de température que vous sélectionnez.

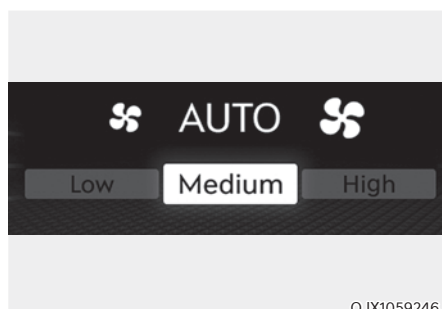

2. Lorsque le système de climatisation est contrôlé automatiquement, la vitesse du ventilateur peut être sélectionnée (faible/moyenne/élevée).

- **ÉLEVÉE** : À utiliser lorsqu'un chauffage ou un refroidissement rapide est préférable.
- **MOYENNE** : À utiliser lorsqu'une vitesse moyenne du ventilateur est préférée pour le refroidissement ou le chauffage.
- **FAIBLE** : À utiliser lorsqu'une vitesse faible du ventilateur est préférée pour le refroidissement ou le chauffage.

3. Tournez la molette de commande de température sur la température désirée. Si la température est réglée sur la valeur la plus basse (Lo), le système de climatisation fonctionne de manière continue. Lorsque l'habitacle a suffisamment refroidi, réglez la molette sur un point de consigne de température plus élevé si possible.

Pour désactiver le fonctionnement automatique, sélectionnez l'une des fonctions suivantes :

- Bouton de sélection de mode (pour l'Europe)
- Bouton de dégivrage du pare-brise avant (appuyez sur le bouton encore une fois pour désactiver le dégivreur de pare-brise avant. Le signe « AUTO » s'éclaire encore une fois sur l'écran d'information de la climatisation.)
- Icône de commande de la vitesse du ventilateur
- Icône A/C (climatisation) (pour l'Europe)
- Bouton HEAT (pour l'Europe)

La fonction sélectionnée est contrôlée manuellement, alors que les autres sont automatiques.

Pour votre confort et pour améliorer l'efficacité de la climatisation, utilisez le bouton AUTO et réglez la température à 22°C (72°F).

Pour changer les unités de température entre °C et °F ou entre °F et °C :

Appuyez en même temps sur les boutons AUTO et OFF pendant 3 secondes.

i Informations

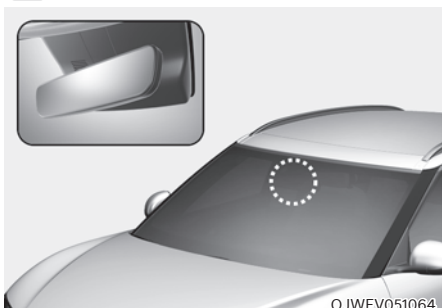

Ne placez aucun objet à proximité du capteur de lumière ambiante/solaire pour garantir un contrôle optimal du système de chauffage et de refroidissement.

Mode de commande manuelle de température

Le système de chauffage et de refroidissement peut être contrôlé manuellement en appuyant sur d'autres boutons que le bouton AUTO. Dans ce cas, le système fonctionne dans l'ordre successif des boutons sélectionnés.

En appuyant sur l'un des boutons à l'exception du bouton AUTO en mode automatique, les fonctions non sélectionnées sont contrôlées automatiquement.

1. Démarrez le véhicule.
2. Réglez le mode sur la position souhaitée.
Pour améliorer l'efficacité du chauffage et du refroidissement, sélectionnez le mode de la façon suivante :
 - Chauffage :
 - Refroidissement :
3. Réglez la commande de la température sur la position souhaitée.
4. Réglez la commande d'arrivée de l'air sur le mode frais ou recirculation.
5. Réglez la commande de vitesse du ventilateur sur la vitesse souhaitée.

6. Activez le système de climatisation si vous le souhaitez.
7. Appuyez sur le bouton AUTO pour passer la commande du système en mode entièrement automatique.

Les réglages du système de commande de climatisation resteront identiques, même si le véhicule est arrêté et le contact coupé. Toutefois, les réglages du système de commande de climatisation sont réinitialisés lorsque la batterie a été déchargée, ou lorsque les câbles ont été débranchés.

Dans ce cas, réglez à nouveau le système de commande de climatisation.

Sélection du mode



Sélection du mode de siège avant

- Appuyez sur les flèches sur l'écran d'informations de climatisation pour sélectionner la direction du flux d'air.
- Appuyez sur le bouton SYNC et lorsque le voyant du bouton s'éteint, la direction du flux d'air du siège du conducteur et du siège du passager peut être contrôlée individuellement. Toutefois, la sélection du siège passager et des sièges arrière n'est pas possible
- Vous pouvez sélectionner 2 à 3 modes en même temps.

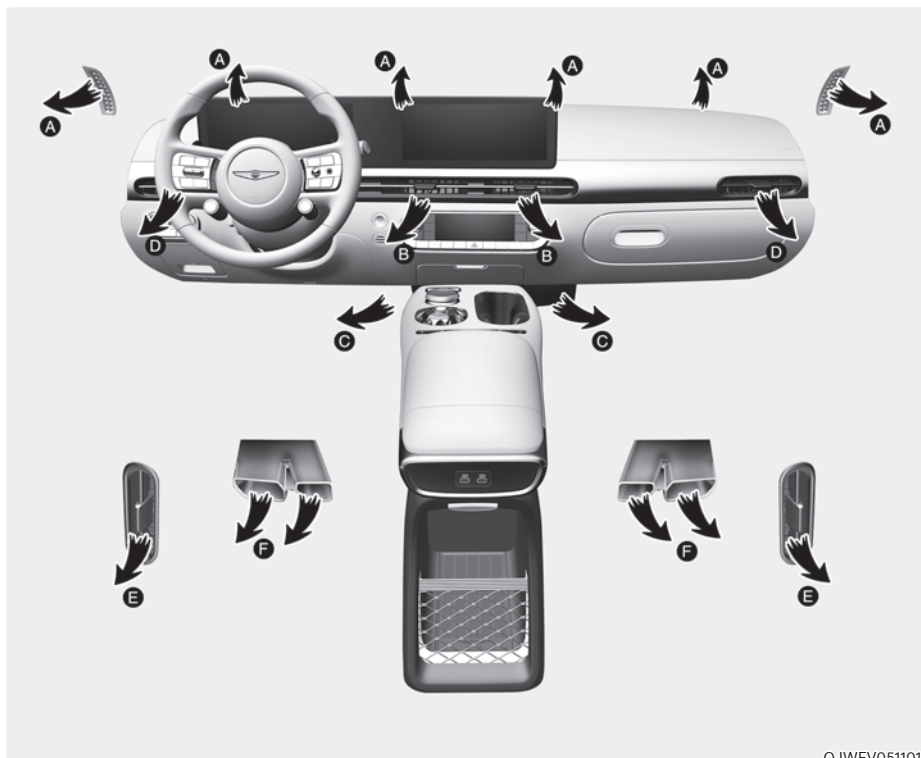

OJWEV051101

Direction du flux d'air

L'icône ou le bouton de sélection de mode contrôle la direction du flux d'air à travers le système de ventilation.



Dégivrage (A, D)

La majorité du débit d'air est orienté vers le pare-brise.



Niveau visage (B, D, E)

Le flux d'air est dirigé vers la partie supérieure du corps et le visage. De plus, vous pouvez orienter le flux d'air diffusé par chaque aération.



Niveau plancher (A, C, D, F)

L'essentiel du flux d'air est dirigé vers le plancher et une petite partie de l'air est dirigée vers le pare-brise et les dégivrateurs des vitres latérales.

Dégivreur de pare-brise



Niveau de dégivrage (A, D)

Appuyez sur le bouton, et le témoin lumineux du bouton s'allumera et l'indicateur de dégivrage du pare-brise apparaîtra sur l'écran d'informations de climatisation.

L'essentiel du flux d'air est dirigé vers le pare-brise et une petite partie de l'air est dirigée vers les dégivrateurs des vitres latérales.

Lorsque la logique de désembuage est activée, le mode Frais est sélectionné et la climatisation est sélectionnée en fonction de la température extérieure.

Appuyez à nouveau sur le bouton, le voyant s'éteindra et les paramètres précédents seront sélectionnés.

Aérations du tableau de bord

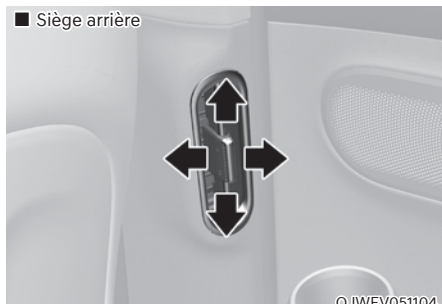

Le flux d'air des aérations du tableau de bord peut être dirigé vers le haut/bas ou vers la gauche/droite à l'aide du levier de réglage des aérations.

Le flux d'air peut également être FERMÉ à l'aide du levier de réglage des aérations.

Déplacez le levier vers la position  pour fermer et la position  pour ouvrir.

Commande de la température

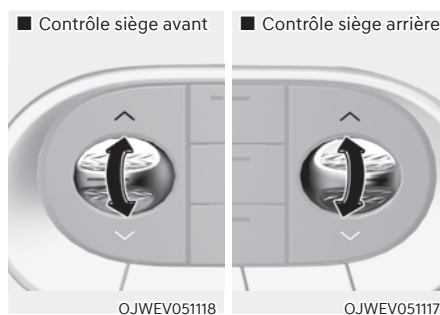

Tournez la molette vers le haut pour augmenter la température. Tournez la molette vers le bas pour diminuer la température.

La température augmente ou diminue de 0,5°C (1°F) pour chaque emplacement supplémentaire. Si la température est réglée sur la valeur la plus basse, la climatisation fonctionne de manière continue.

SYNC

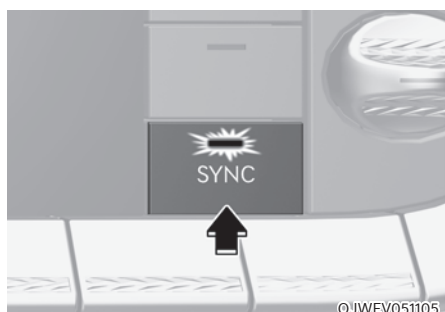

Réglage de la température, de la direction du flux d'air et de la vitesse du ventilateur de manière égale

Appuyez sur le bouton SYNC (voyant allumé), la température du siège arrière, la direction du flux d'air et la vitesse du ventilateur seront réglées de la même manière que la commande du conducteur.

Commande d'entrée d'air

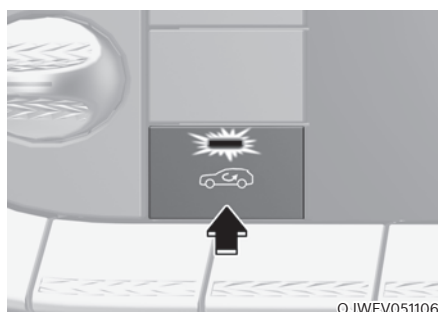

Le bouton de commande d'admission d'air sert à sélectionner le mode air Frais (air extérieur) ou le mode Recirculation (air de l'habitacle).

Mode Recirculation



Lorsque la position de recirculation d'air est sélectionnée, l'air de l'habitacle passe par le système pour être chauffé ou refroidi selon la fonction sélectionnée.

Mode air Frais



Lorsque le mode air Frais est sélectionné, l'air entre dans le véhicule depuis l'extérieur et il est chauffé ou refroidi selon la fonction sélectionnée.

i Informations



Il est recommandé d'activer d'abord le système en mode air Frais. Utilisez temporairement le mode Recirculation uniquement lorsque nécessaire. Le fonctionnement prolongé du chauffage en mode Recirculation et avec la climatisation activée peut embuer le pare-brise. En outre, l'usage prolongé de la climatisation en mode Recirculation peut générer de l'air excessivement sec et déshumidifié dans la cabine et peut favoriser la formation d'une odeur de poussière due à l'air stagnant.

⚠ AVERTISSEMENT

- L'usage continu du système de climatisation en mode Recirculation pendant une période prolongée peut provoquer une somnolence chez les occupants de l'habitacle. Ceci peut entraîner une perte de contrôle du véhicule et un accident.
- L'utilisation continue du système de climatisation en mode Recirculation avec la climatisation désactivée peut entraîner une augmentation de l'humidité dans l'habitacle. Ceci peut entraîner de la condensation qui s'accumule sur le pare-brise et gêne votre visibilité.
- Ne vous endormez pas et ne restez pas en stationnement dans le véhicule avec les vitres ouvertes et le chauffage ou la climatisation pendant des périodes prolongées. Cela pourrait augmenter le niveau de dioxyde de carbone dans l'habitacle et entraîner des blessures graves voire mortelles.

Commande de vitesse du ventilateur



La vitesse du ventilateur peut être réglée sur la vitesse souhaitée en touchant l'icône  ou .

La ventilation d'air augmente avec la vitesse du ventilateur.

En appuyant sur le bouton OFF ou sur l'icône de ralentissement de la soufflante sur le niveau le plus bas.

i Informations

Pour améliorer la qualité sonore, la vitesse du ventilateur peut ralentir automatiquement pendant quelques minutes lorsque vous activez la reconnaissance vocale ou les mains libres.

REMARQUE

Faire fonctionner le ventilateur lorsque le bouton de démarrage/arrêt est en position ON peut entraîner la décharge de la batterie. Utilisez le ventilateur quand le véhicule est allumé.

Conducteur uniquement



Si vous appuyez sur l'icône DRIVER ONLY (conducteur uniquement) (🌀 DRIVER ONLY) et que le témoin s'allume sur l'écran de commande de la climatisation du système d'infodivertissement, l'air froid souffle principalement dans la direction du siège du conducteur. Toutefois, un peu d'air froid peut sortir des conduits des autres sièges pour maintenir une atmosphère agréable.

Si vous appuyez sur l'icône DRIVER ONLY (conducteur uniquement) lorsqu'aucun passager n'est assis sur le siège de passager avant, la consommation d'énergie sera réduite.

L'icône DRIVER ONLY (conducteur uniquement) s'éteint dans les conditions suivantes :

- 1) Dégivrage activé
- 2) Icône DRIVER ONLY (conducteur uniquement) touché à nouveau
- 3) Sélection du mode passager
- 4) SYNC
- 5) Contrôle de la température du passager

Climatisation



Touchez l'icône CLIMATE du panneau de commande de la climatisation. L'écran d'informations sur la climatisation s'affiche dans le système d'info-divertissement. Touchez l'icône A/C de l'écran du système d'info-divertissement pour allumer la climatisation (le voyant s'allume) et l'éteindre.

Bouton HEAT (chauffage)



Touchez l'icône CLIMATE du panneau de commande de la climatisation. L'écran d'informations sur la climatisation s'affiche dans le système d'info-divertissement. Touchez l'icône HEAT de l'écran du système d'infodivertissement pour allumer le chauffage (le voyant s'allume).

Touchez à nouveau le bouton pour couper le chauffage.

Le climatiseur et le chauffage utilisent l'énergie de la batterie. Si vous utilisez trop longtemps le climatiseur ou le chauffage, l'autonomie peut diminuer en raison d'une trop grande consommation de courant.

Coupez le chauffage et le climatiseur si vous n'en avez pas besoin.

***i* Informations**

Si le véhicule est éteint après l'opération de chauffage et de refroidissement, un son peut se produire temporairement lorsque le mode du système de climatisation est changé.

Système d'air pur (si équipé)



Lorsque le système d'air propre est sélectionné, la concentration de poussières fines intérieures est mesurée par le capteur de poussières fines équipé dans le véhicule et l'état de l'air intérieur est présenté à l'écran. Si nécessaire, il prévient la contamination de l'air extérieur et le filtre à air de l'habitacle purifie l'air intérieur en filtrant les poussières fines pour fournir de l'air frais.

Affichage de l'état de l'air intérieur

L'état de l'air est présenté avec les quatre niveaux ci-dessous lorsque le système de climatisation s'allume.

Système air propre	ON (marche)				Fonctionnement Témoin
	Bonne	Normal	Mauvaise	Très mauvaise	
Condition de l'air intérieur					

Si vous touchez l'icône du système d'air propre, il fonctionne pendant 20 secondes. Le système fonctionne pendant 20 secondes à la fois et il fonctionne automatiquement en fonction de l'état de l'air intérieur.

i Informations

- Le filtre à air de l'habitacle doit être remplacé tous les 15 000 km (10 000 miles) pour maximiser l'efficacité du système d'air propre.
- Si le véhicule est conduit dans un centre-ville où la pollution de l'air est élevée ou dans des conditions difficiles telles que des routes poussiéreuses ou accidentées, ou si la concentration de poussières fines à l'intérieur n'est pas indiquée comme bonne à l'écran en raison d'une poussière fine épaisse et prolongée, faites inspecter le filtre à air de l'habitacle. Si le filtre à air de l'habitacle est contaminé, la concentration de poussières fines peut s'afficher comme Mauvaise ou Très mauvaise sur l'écran.
- Nous vous recommandons d'utiliser un filtre à air d'habitacle d'origine pour maintenir les performances optimales du système d'air propre.
- Utilisez un filtre à air d'habitacle Genesis d'origine pour maintenir les performances optimales du système d'air propre.
Lorsqu'un filtre à air d'habitacle qui a une faible efficacité de collecte de poussière ou une mauvaise performance d'élimination de la poussière est utilisé, ou si vous utilisez un filtre à air d'habitacle qui ne répond pas aux spécifications, la concentration de poussière fine peut s'afficher comme Mauvaise ou Très mauvaise à l'écran.
- La concentration de poussière présentée est mesurée à l'intérieur du véhicule en temps réel, de sorte que la valeur mesurée diffère de la concentration de poussière dans l'atmosphère.
- Le chiffre présenté peut varier en fonction des mensurations ou des emplacements de mesure, veuillez donc l'utiliser comme référence.
- La valeur de concentration de poussières fines est le résultat de la mesure du nombre de poussières et de sa conversion en concentration de poussières fines à l'aide d'une méthode optique.
- La concentration de poussière fine est affichée de 0 à 199.
- La valeur de concentration de poussière fine mesurée peut être différente des normes de mesure d'autres instruments ou produits.
 - Si la concentration de poussière fine est élevée, la concentration de poussière fine affichée peut différer du niveau de concentration réel.
- Le moment de la mesure du niveau de concentration peut être retardé car la propagation des poussières fines est lente.
- Le mouvement autour du capteur de poussière fine interfère avec le fonctionnement normal du capteur. La concentration de poussière fine affichée peut différer du niveau de concentration réel.
- Dans les environnements suivants, la concentration de poussière fine peut être affichée différemment du niveau réel.
 - Des produits poilus, des insectes ou des animaux domestiques sont présents
 - Un aspirateur est utilisé
 - L'humidité est élevée
 - Une porte ou une fenêtre est ouverte laissant entrer l'air extérieur
 - L'air extérieur provenant d'un chantier de construction, d'une usine ou d'un ventilateur pénètre dans l'habitacle
 - Un produit générant des vapeurs ou des particules fines (humidificateurs, sprays, etc.) est utilisé
 - Même si la poussière est générée par des activités telles que le dépoussiérage ou le nettoyage, le capteur de poussière fine peut ne pas répondre si la poussière est importante (PM10 ou plus). Elle sera éliminée par le filtre à air d'habitacle.

- Le niveau de concentration de poussières fines peut changer en raison des produits qui causent des odeurs, tels que les assainisseurs d'air, les désodorisants et les nettoyeurs.
- Dans un environnement affecté par les ondes électromagnétiques ou le bruit électrique, la concentration de poussières fines peut être temporairement affichée élevée.
- La réinitialisation du capteur de poussière fine peut prendre un certain temps lorsque le véhicule est mis en marche.
- Si le filtre à air n'est pas remplacé régulièrement, la concentration de poussière fine peut s'afficher comme Mauvaise ou Très mauvaise sur l'écran.

Planifier la climatisation

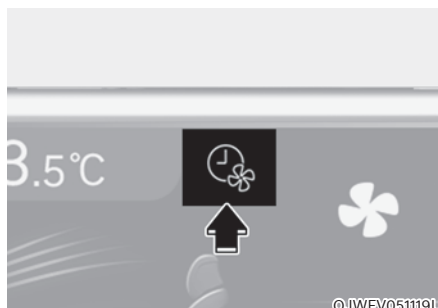

Réglez la température cible.

Pour de plus amples détails, se reporter à « Mode EV » au chapitre 1.

Mode Arrêt



Appuyez sur le bouton OFF ou sur l'icône de ralentissement de la soufflante sur le niveau le plus bas pour désactiver le système de climatisation. Vous pouvez toujours actionner les boutons d'admission d'air tant que la position ON a été sélectionnée via le bouton Start/Stop (Europe uniquement). Vous pouvez toujours actionner les boutons de mode et d'admission d'air tant que la position ON a été sélectionnée via le bouton Start/Stop (démarrage/arrêt).

Fonctionnement du système

Refroidissement / Ventilation

1. Sélectionnez le mode Niveau Visage .
2. Réglez la commande d'arrivée de l'air sur le mode frais ou recirculation.
3. Réglez la commande de la température sur la position souhaitée.
4. Réglez la commande de vitesse du ventilateur sur la vitesse souhaitée.

Chauffage

1. Sélectionnez le mode Niveau Plancher .
2. Réglez la commande d'arrivée de l'air sur le mode frais ou recirculation.
3. Réglez la commande de la température sur la position souhaitée.
4. Réglez la commande de vitesse du ventilateur sur la vitesse souhaitée.
5. Si vous le souhaitez, activez la climatisation avec la molette de commande de température réglée sur chauffage pour déshumidifier l'air avant qu'il n'entre dans l'habitacle.

Si le pare-brise s'embue, sélectionnez le mode de dégivrage avant .

Conseils d'utilisation

- Pour empêcher la poussière ou des fumées désagréables d'entrer dans le véhicule par le système de ventilation, réglez temporairement la commande d'entrée d'air sur le mode recyclage. Remettez la commande en mode Frais lorsque l'air extérieur désagréable a diminué. Le conducteur restera ainsi vigilant et confortable.
- Pour éviter que l'intérieur du pare-brise ne soit embué, réglez la commande d'entrée d'air sur le mode frais et la vitesse du ventilateur sur la position souhaitée ; activez la climatisation et réglez la commande de température à la température désirée.

Climatisation

Le système de climatisation de votre véhicule de marque Genesis utilise un réfrigérant R-134a ou R-1234yf.

1. Démarrez le véhicule.
2. Appuyez sur le bouton de climatisation.
3. Réglez le mode sur le Niveau Visage .
4. Réglez temporairement la commande d'entrée d'air sur le mode Recyclage pour refroidir rapidement l'habitacle. Lorsque la température souhaitée dans l'habitacle est atteinte, remettez la commande d'entrée d'air sur le mode Frais.
5. Réglez la commande de vitesse du ventilateur et de température de façon à maintenir un confort optimal.

Lorsque vous désirez un refroidissement maximum, réglez la commande de température sur la valeur la plus basse, puis la commande de vitesse du ventilateur au maximum.

Conseils d'utilisation du système de climatisation

- Si le véhicule est resté stationné au soleil par temps chaud, ouvrez les vitres quelques instants pour laisser l'air chaud à l'intérieur du véhicule s'échapper.
- Après avoir atteint un refroidissement suffisant, repassez du mode air recyclé en mode air frais.
- Pour réduire l'humidité à l'intérieur des vitres par temps pluvieux ou humide, faites baisser l'humidité à l'intérieur du véhicule en activant la climatisation avec les vitres et le toit ouvrant fermés.
- Utilisez le système de climatisation au minimum quelques minutes par mois pour optimiser son fonctionnement.
- Si vous utilisez la climatisation de manière excessive, la différence entre la température de l'air extérieur et celle du pare-brise peut produire de la buée sur le pare-brise et gêner la visibilité. Dans ce cas, réglez la sélection du mode sur la position  et la vitesse du ventilateur à la vitesse la plus basse.

Entretien du système

Filtre à air de l'habitacle

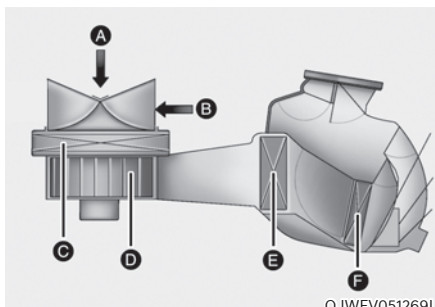

OJWEV051269L

[A] : air extérieur, [B] : air recyclé
[C] : filtre à air du climatiseur, [D] : soufflante
[E] : Noyau d'évaporateur, [F] : PTC et condenseur intérieur

Le filtre à air de l'habitacle se trouve sous le couvercle de compartiment de rangement avant. Il filtre la poussière ou d'autres polluants qui pénètrent dans le véhicule par le système de chauffage et de climatisation.

Nous vous conseillons de faire changer le filtre à air de l'habitacle par un concessionnaire agréé pour les produits de la marque Genesis conformément au calendrier d'entretien. En cas de conduite du véhicule dans des conditions difficiles, comme sur des routes poussiéreuses ou accidentées, le filtre à air de l'habitacle doit être inspecté et changé plus fréquemment. Si le flux d'air diminue soudainement, nous vous recommandons de faire inspecter le système par un concessionnaire agréé pour les produits de la marque Genesis.

Vérification de la quantité de réfrigérant pour le climatiseur et de lubrifiant pour le compresseur

Lorsque la quantité de réfrigérant est faible, les performances de la climatisation diminuent. Un remplissage excessif réduit également les performances du système de climatisation.

En cas de fonctionnement anormal, nous vous recommandons de faire inspecter le système par un concessionnaire agréé pour les produits de la marque Genesis.

REMARQUE

Il est important d'utiliser le type et la quantité appropriés d'huile et de réfrigérant. Sinon, le compresseur peut être endommagé et le système peut fonctionner de façon anormale. Pour éviter de l'endommager, le système de climatisation de votre véhicule ne doit être effectué que par des techniciens qualifiés et certifiés.



AVERTISSEMENT

Véhicules avec réfrigérant R-134a



Comme le réfrigérant est sous très haute pression, l'entretien du système de climatisation ne doit être effectué que par des techniciens qualifiés et certifiés.

Tous les réfrigérants doivent être récupérés avec un équipement adéquat.

L'évacuation directe des réfrigérants dans l'atmosphère est nocive pour les personnes et l'environnement. Le non-respect de ces avertissements peut entraîner des blessures graves.



AVERTISSEMENT

Véhicules avec réfrigérant R-1234yf



Comme le réfrigérant est légèrement inflammable et sous très haute pression, l'entretien du système de climatisation ne doit être effectué que par des techniciens qualifiés et certifiés. Il est important d'utiliser le type et la quantité appropriés d'huile et de réfrigérant.

Tous les réfrigérants doivent être récupérés avec un équipement adéquat.

L'évacuation directe des réfrigérants dans l'atmosphère est nocive pour les personnes et l'environnement. Le non-respect de ces avertissements peut entraîner des blessures graves.

•



Vérifiez le niveau de liquide de refroidissement après que le compartiment moteur a refroidi. Le niveau de liquide de refroidissement est influencé par la température. Si le bouchon du réservoir de liquide de refroidissement est déposé alors que la température du liquide est élevée, du liquide de refroidissement et de la vapeur chauds pourraient être projetés sous pression et provoquer de graves blessures.

- Vérifiez que le bouchon du liquide de refroidissement est correctement fermé après le remplissage du liquide de refroidissement. Sinon, le moteur risque de surchauffer pendant la conduite.

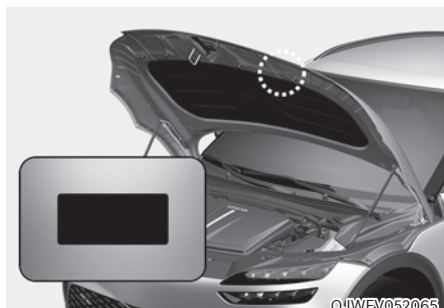

Étiquette du fluide réfrigérant de climatisation

Vous pouvez identifier le liquide réfrigérant du système de climatisation utilisé dans votre véhicule en consultant l'étiquette située à l'intérieur du capot.

■ Exemple

- Type A



ORG3EV051230L

- Type B



ORG3EV051093

Chacun des symboles et les spécifications sur l'étiquette de réfrigérant de climatisation sont représentés comme suit :



1. Classification du réfrigérant
2. Quantité de fluide réfrigérant
3. Classification du lubrifiant du compresseur
4. Attention
5. Réfrigérant inflammable
6. Pour demander à un technicien qualifié d'entretenir le système de climatisation
7. Manuel d'entretien

DÉGIVRAGE ET DÉSEMBUAGE DU PARE-BRISE



AVERTISSEMENT

Chauffage du pare-brise

N'utilisez pas la position  pendant que le refroidissement fonctionne dans des conditions très humides. La différence entre la température de l'air extérieur et celle du pare-brise peut produire de la buée sur le pare-brise et réduire la visibilité, provoquer un accident et causer des blessures graves voire mortelles. Dans ce cas, réglez le bouton de sélection du mode sur la position  et la molette de commande de vitesse du ventilateur sur une vitesse plus faible.

- Pour des performances de dégivrage maximales, réglez la commande de température sur le réglage de température le plus élevé et la commande de vitesse du ventilateur sur le réglage le plus élevé.
- Si vous souhaitez de l'air chaud au niveau du plancher pendant le dégivrage ou le désembuage, réglez le mode sur la position plancher - dégivrage.
- Avant de prendre la route, retirez la neige et la glace présentes sur le pare-brise, la lunette arrière, les rétroviseurs extérieurs et l'ensemble des vitres latérales.
- Retirez la neige et la glace du capot et des admissions d'air de la grille pour améliorer l'efficacité du chauffage et du dégivrage, ainsi que pour réduire les risques de formation de buée sur le pare-brise.

Pour désembuer le pare-brise

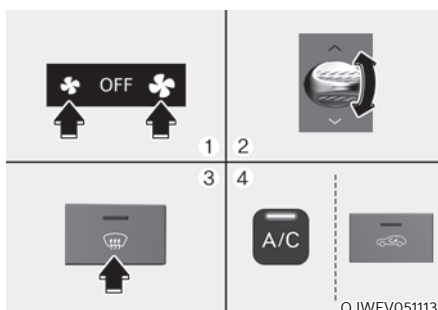

1. Sélectionnez la vitesse du ventilateur souhaitée.
2. Sélectionnez la température désirée.
3. Appuyez sur le bouton du dégivreur (.
4. Le mode Frais est sélectionné automatiquement.

Vérifiez pour vous assurer que la commande d'entrée d'air est en mode Frais. Si le témoin lumineux de la commande d'entrée d'air est allumé, appuyez une fois sur le bouton pour activer le mode Frais (le témoin s'éteint).

Si la position  est sélectionnée, la vitesse du ventilateur augmente automatiquement.

Pour dégivrer l'intérieur du pare-brise

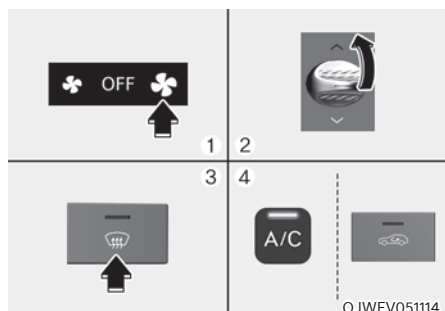

1. Réglez la vitesse du ventilateur au maximum (extrême droite).
2. Réglez la température sur la position très chaude (HI).
3. Appuyez sur le bouton du dégivrage (☹️).
4. Le mode Frais est sélectionné automatiquement.

Vérifiez pour vous assurer que la commande d'entrée d'air est en mode Frais. Si le témoin lumineux de la commande d'entrée d'air est allumé, appuyez une fois sur le bouton pour activer le mode Frais (le témoin s'éteint).

Si la position ☹️ est sélectionnée, la vitesse du ventilateur est réglée sur une vitesse plus élevée.

Logique de désembuage

Pour réduire le risque de formation de buée sur l'intérieur du pare-brise, l'entrée d'air ou la climatisation sont commandées automatiquement en fonction de certaines conditions, telles que les positions ☹️. Pour annuler ou réinitialiser la logique de désembuage, effectuez les opérations suivantes.

1. Appuyez sur le bouton Start/Stop (démarrage/arrêt) pour le mettre en position ON.
2. Appuyez sur le bouton de dégivrage (☹️) ou (☹️).
3. En maintenant le bouton de climatisation (A/C) enfoncé, appuyez sur le bouton de commande d'admission d'air au moins 5 fois en l'espace de 3 secondes.

Le bouton de commande d'admission d'air clignote 3 fois pour indiquer que la logique de désembuage a été désactivée. Répétez les mêmes étapes pour réactiver la logique de désembuage.

Si la batterie a été déchargée ou débranchée, la logique de désembuage est réinitialisée.

Dégivreur de la lunette arrière

REMARQUE

Pour ne pas endommager les éléments conducteurs du dégivreur situés sur la face intérieure de la lunette arrière, n'utilisez jamais d'instruments tranchants ou de produits de nettoyage contenant des abrasifs pour nettoyer les vitres.



Le dégivreur chauffe la lunette arrière pour éliminer le givre, la buée ou la fine pellicule de glace qui peut se former à l'intérieur ou à l'extérieur lorsque le véhicule est allumé.

- Pour activer le dégivreur de lunette arrière, appuyez sur le bouton du dégivreur situé sur le panneau de commande central. L'indicateur sur le bouton du dégivreur de lunette arrière s'allume lorsque le dégivreur est activé.
- Pour désactiver le dégivreur, appuyez une nouvelle fois sur le bouton du dégivreur de lunette arrière.

i Informations

- En cas de forte accumulation de neige sur la lunette arrière, retirez-la avant d'activer le dégivreur arrière.
- Le dégivreur de la lunette arrière s'éteint automatiquement après environ 20 minutes de fonctionnement ou lorsque le bouton Start/Stop (démarrage/arrêt) est mis en position OFF.

Dégivreur du rétroviseur extérieur

Si votre véhicule est équipé de dégivreurs de rétroviseurs extérieurs, ceux-ci fonctionnent en même temps que vous activez le dégivreur de la lunette arrière.

FONCTIONNALITÉS SUPPLÉMENTAIRES DE LA COMMANDE DE CLIMATISATION

Système de désembuage automatique

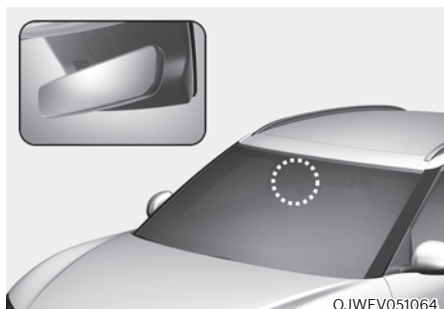

Le désembuage automatique permet de réduire la probabilité de formation de buée sur la face intérieure du pare-brise en détectant le taux d'humidité.

Le système de désembuage automatique fonctionne lorsque le chauffage ou la climatisation sont activés.

i Informations

Le système de désembuage automatique peut ne pas fonctionner correctement lorsque la température extérieure est inférieure à -10 °C (14 °F).



Le témoin s'allume lorsque le système de désembuage automatique fonctionne.

Si une quantité importante d'humidité est détectée dans le véhicule, le système de désembuage automatique s'active. Les étapes suivantes seront automatiquement effectuées :

Sauf Europe

- Étape 1) La climatisation s'allume.
- Étape 2) La commande d'admission d'air passe en mode Frais.
- Étape 3) Le mode passe en dégivrage pour diriger le flux d'air vers le pare-brise.
- Étape 4) La vitesse du ventilateur se règle sur MAX.

Pour l'Europe

- Étape 1) La commande d'admission d'air passe en mode Frais.
- Étape 2) La vitesse du ventilateur se règle sur MAX.
- Étape 3) Le mode passe en dégivrage pour diriger le flux d'air vers le pare-brise.
- Étape 4) La climatisation s'allume.

Si la climatisation est arrêtée ou si le mode recyclage est sélectionné manuellement lorsque le désembuage automatique est en marche, le témoin du système de désembuage automatique clignote 3 fois pour indiquer que l'opération manuelle a été annulée.

Activation ou désactivation du système de désembuage automatique

Système de climatisation

Appuyer sur le bouton de dégivreur de pare-brise pendant 3 secondes après la sélection de la position ON via le bouton de démarrage/arrêt. Lorsque le système de désembuage automatique est désactivé, le symbole ADS OFF clignote 3 fois et ADS OFF s'affiche sur l'écran d'informations de climatisation.

Lorsque le système de désembuage automatique est activé, le symbole ADS OFF clignote 6 fois sans signal.

Système d'infodivertissement

Le système de désembuage automatique peut être activé et désactivé en sélectionnant « Réglages → Paramètres du véhicule → Climatisation → Options de désembuage/dégivrage → Désembuage automatique » sur l'écran du système d'infodivertissement.

i Informations

- Lorsque la climatisation est activée par le système de désembuage automatique, si vous tentez d'arrêter la climatisation, l'indicateur clignote 3 fois et la climatisation n'est pas coupée.
- Pour conserver l'efficacité et le rendement du système de désembuage automatique, ne sélectionnez pas le mode Recyclage pendant que le système est en marche.
- Lorsque le système de désembuage automatique fonctionne, le réglage de la vitesse du ventilateur, le réglage de la température et la sélection du contrôle d'admission d'air sont tous désactivés.
- Le système d'infodivertissement peut se modifier après des mises à jour du logiciel. Pour plus d'informations, reportez-vous au manuel fourni dans le système d'infodivertissement et au guide de référence rapide.

REMARQUE

Ne retirez pas le cache du capteur situé sur l'extrémité supérieure de la vitre du pare-brise.

Des composants du système pourraient être endommagés et les dommages ne seraient pas couverts par la garantie du véhicule.

Déshumidification automatique (si équipé)

Pour améliorer la qualité de l'air dans l'habitacle et réduire la buée sur le pare-brise, le mode recyclage s'arrête automatiquement après environ 5 à 30 minutes, selon la température extérieure, et l'entrée d'air passe en mode frais.

Activation ou désactivation de la déshumidification automatique

Système de climatisation

Pour activer ou désactiver la fonction Déshumidification automatique, sélectionnez Niveau du visage (👤) et appuyez sur la commande d'admission d'air (👉) au moins cinq fois en moins de trois secondes. Lorsque la déshumidification automatique est activée, le voyant du bouton de commande d'admission d'air clignote 6 fois. Lorsqu'elle est désactivée, le voyant clignote 3 fois.

Système d'infodivertissement

La déshumidification automatique peut être activée et désactivée en sélectionnant 'Configuration → Réglages du véhicule → Climatisation → Ventilation automatique → Déshumidification automatique' sur l'écran du système d'info-divertissement.

i Informations



- En cas de déconnexion ou de décharge de la batterie (12 V), le réglage de déshumidification automatique sera réinitialisé. Réajustez les paramètres pour activer ou désactiver l'option de déshumidification automatique.
- Le système d'infodivertissement peut se modifier après des mises à jour du logiciel. Pour plus d'informations, reportez-vous au manuel fourni dans le système d'infodivertissement et au guide de référence rapide.

Recirculation d'air lorsque le liquide de lave-glace est utilisé

Le mode de recirculation s'active automatiquement pour empêcher l'odeur du liquide de lave-glace d'entrer dans l'habitacle lorsque le lave-glace est utilisé.

Activation ou désactivation du mode de recirculation lors de l'utilisation du liquide de lave-glace

Système de climatisation

Pour activer ou désactiver la fonction Activer lors de l'utilisation du liquide de lave-glace, sélectionnez Niveau du plancher () , puis appuyez sur la commande d'admission d'air () quatre fois en deux secondes tout en appuyant sur l'icône A/C.

Lorsque Activer lors de l'utilisation du liquide de lave-glace est activé, le voyant du bouton de commande d'admission d'air clignote 6 fois. Lorsqu'elle est désactivée, le voyant clignote 3 fois.

Système d'infodivertissement

L'activation lors de l'utilisation du liquide lave-glace peut être activée et désactivée en sélectionnant « Réglages → Paramètres du véhicule → Climatisation → Air recyclé → Activer lorsque le liquide lave-glace est utilisé (ou verrouillage liquide lave-glace) » sur l'écran du système d'infodivertissement.

Cependant, par temps froid, pour éviter que le pare-brise ne s'embue, le mode de recirculation ne peut pas être sélectionné.

Informations

Le système d'infodivertissement peut se modifier après des mises à jour du logiciel. Pour plus d'informations, reportez-vous au manuel fourni dans le système d'infodivertissement et au guide de référence rapide.

Recirculation d'air intérieur de toit ouvrant (si équipé)

Lorsque le toit ouvrant est ouvert, le mode frais est automatiquement sélectionné. Si vous appuyez alors sur le bouton de commande d'admission d'air, le mode recirculation est sélectionné, mais revient au mode frais après 3 minutes. Lorsque le toit ouvrant est fermé, l'admission d'air revient à sa position d'origine précédemment sélectionnée.

Commandes automatiques qui utilisent les réglages de contrôle de température (pour le siège du conducteur)

La température du chauffage de siège du conducteur, la ventilation et le chauffage du volant sont contrôlés automatiquement en fonction des températures extérieure et intérieure lorsque le véhicule est allumé.

Pour utiliser ces fonctions, elles doivent être activées dans le menu Réglages de l'écran du système d'info-divertissement. Sélectionnez :

- Configuration → Paramètres du véhicule → Siège → Chauffage/Ventilation → Chauffage/Ventilation → Commandes Commandes automatiques qui utilisent les réglages de climatisation

Pour plus de détails sur le contrôle automatique du confort, reportez-vous à la section « Sièges chauffants » et « Sièges ventilés » dans le chapitre 3 et à la section « Volant chauffant » dans le chapitre 5.

COMPARTIMENT DE RANGEMENT

AVERTISSEMENT

Ne rangez jamais des briquets, bouteilles de propane, ou autres matières inflammable/explosives dans le véhicule. Ces objets peuvent prendre feu et/ou exploser si le véhicule est exposé à des températures élevées pendant des périodes prolongées.

AVERTISSEMENT

Maintenez **TOUJOURS** les couvercles des compartiments de rangement bien fermés lorsque vous conduisez. Les objets à l'intérieur de votre véhicule se déplacent à la même vitesse que lui. Si vous devez vous arrêter ou tourner brusquement, ou en cas de collision, les objets peuvent être projetés hors du compartiment et causer des blessures s'ils heurtent le conducteur ou un passager.

REMARQUE

Pour éviter les vols, ne placez pas d'objets de valeur dans les compartiments de rangement.

Compartiment de la console centrale



Pour ouvrir :
Appuyez sur le bouton .

Boîte à gants

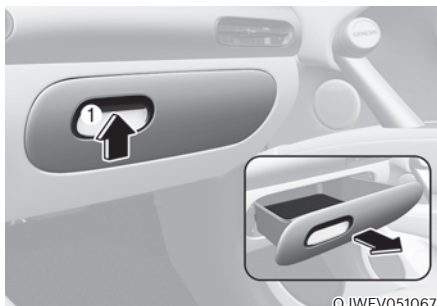

Pour ouvrir :
Tirez sur le levier (1).

AVERTISSEMENT

Fermez **TOUJOURS** la porte de la boîte à gants après utilisation.

Si vous ne la refermez pas, elle pourrait blesser gravement le passager en cas d'accident, même si celui-ci porte sa ceinture de sécurité.

Porte-lunettes de soleil (si équipé)



ORG3EV051234L

Pour ouvrir :

Pousser et libérer le couvercle pour ouvrir lentement l'étui. Posez vos lunettes dans la porte du compartiment avec les verres tournés vers l'extérieur.

Pour fermer :

Repoussez le couvercle.

Veillez à fermer l'étui à lunettes pendant la conduite.



AVERTISSEMENT

- Ne laissez pas d'objets à l'exception des lunettes dans l'étui à lunettes. Ils pourraient être éjectés de l'étui en cas d'arrêt brutal ou d'accident et blesser les passagers.
- N'ouvrez pas l'étui à lunettes lorsque le véhicule se déplace. Le rétroviseur du véhicule pourrait être bloqué par l'ouverture de l'étui à lunettes.
- Ne forcez pas sur les lunettes pour les mettre dans l'étui. Si vous tentez de forcer l'ouverture lorsque les lunettes sont bloquées dans l'étui, vous risquez de vous blesser.

CARACTÉRISTIQUES INTÉRIEURES

Porte-gobelet

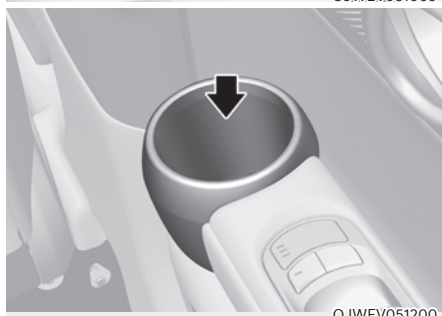
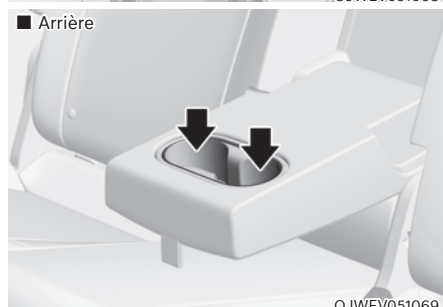
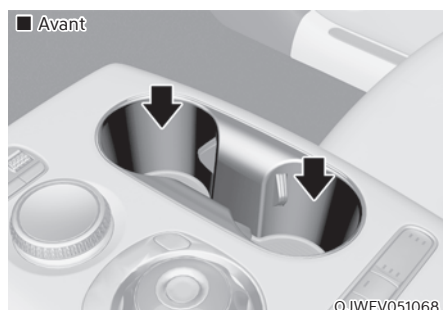

Il est possible de placer des gobelets ou de petites canettes dans les porte-gobelets.

AVERTISSEMENT

- Évitez de démarrer et de freiner brusquement lorsque le porte-gobelet est utilisé pour éviter de renverser votre boisson. Si du liquide chaud est renversé, vous pourriez vous brûler. En se brûlant, le conducteur peut perdre le contrôle du véhicule et provoquer un accident.
- Ne posez pas de gobelets, de bouteilles, de canettes sans couvercle ou mal fixés avec du liquide chaud dans le porte-gobelet lorsque le véhicule est en mouvement. Un arrêt soudain ou une collision pourrait entraîner des blessures.
- N'utilisez que des gobelets souples dans les porte-gobelets. Des objets durs pourraient vous blesser en cas d'accident.

AVERTISSEMENT

Ne laissez pas des canettes ou des bouteilles en plein soleil ou dans un véhicule exposé à une forte chaleur. Elles pourraient exploser.

REMARQUE

- Gardez vos boissons fermées en conduisant pour éviter de les renverser. Si du liquide est renversé, il peut couler dans les circuits électriques/électroniques du véhicule et endommager des pièces électriques/électroniques.
- Pour essuyer du liquide renversé, n'utilisez pas d'air chaud pour l'éliminer ou pour sécher le porte-gobelet. Vous pourriez endommager l'intérieur.

Diffuseur



©JWEV051226

Retirez le cache du diffuseur sur la poignée de la porte du passager en le faisant tourner dans le sens contraire des aiguilles d'une montre, puis introduisez le diffuseur à membrane.

Pare-soleil



©RG3EV051095

Pour utiliser un pare-soleil, tirez-le vers le bas.

Pour utiliser un pare-soleil sur une vitre latérale, tirez-le vers le bas, dégagez-le de son support (1) et faites-le pivoter latéralement (2) vers la vitre.

Pour utiliser le miroir de courtoisie, abaissez le pare-soleil et faites glisser le cache du miroir (3).

Réglez le pare-soleil vers l'avant ou vers l'arrière (4) au besoin (si équipé). Utilisez le porte-tickets pour (5) conserver vos tickets.

Refermez correctement le cache du miroir de courtoisie et remplacez le pare-soleil dans sa position initiale après utilisation.



AVERTISSEMENT

Pour votre sécurité, assurez-vous que le pare-soleil n'obstrue pas votre champ de vision.

REMARQUE

La patte (5) à côté du miroir de courtoisie sur le pare-soleil peut servir pour des tickets de péage ou de stationnement. Faites attention en insérant des tickets dans le porte-tickets pour éviter de l'endommager. Évitez de placer plusieurs tickets dans le porte-tickets, car cela pourrait endommager la patte de maintien.

Prise électrique

■ Siège avant



OJWEV051071L

■ Hayon



OJWEV051201L

La prise électrique est conçue pour permettre l'alimentation de téléphones portables ou d'autres appareils destinés à être utilisés avec les systèmes électriques du véhicule. Les appareils ne doivent pas consommer plus de 180 W lorsque le véhicule est en marche.



AVERTISSEMENT

Évitez les chocs électriques. N'introduisez pas les doigts ou des objets étrangers (épingles, etc.) dans une prise de courant et ne touchez pas une prise de courant avec les mains mouillées.

REMARQUE

Pour ne pas endommager les prises de courant :

- Utiliser la prise de courant uniquement lorsque le véhicule est en marche et retirer la prise accessoire après utilisation. L'utilisation prolongée de la prise accessoire lorsque le véhicule est à l'arrêt peut décharger la batterie.
- Utilisez uniquement des accessoires électriques 12 V ayant une capacité électrique inférieure à 180 W.
- Réglez la climatisation ou le chauffage sur le niveau le moins élevé lorsque vous utilisez la prise de courant.
- Fermez le cache lorsque vous n'utilisez pas la prise.
- Certains appareils électroniques peuvent provoquer des interférences électroniques lorsqu'ils sont branchés à une prise électrique du véhicule. Ces appareils peuvent entraîner des parasites audio et des dysfonctionnements dans d'autres systèmes ou appareils électroniques de votre véhicule.
- Enfoncez la fiche le plus loin possible. Si le contact n'est pas correct, la prise risque de surchauffer ou le fusible peut sauter.
- Branchez les appareils électriques/ électroniques munis d'une batterie avec protection contre l'inversion du courant. Le courant de la batterie peut passer dans le système électrique/ électronique du véhicule et entraîner un dysfonctionnement du système.

Chargeur USB (si équipé)



Le chargeur USB permet de recharger les batteries de petits appareils électriques à l'aide d'un câble USB.

Les appareils électriques peuvent être rechargés lorsque le bouton de démarrage/arrêt est en position ON ou START.

L'état de charge de la batterie peut être suivi sur l'appareil électrique.

Débranchez le câble USB du port USB après utilisation.

- Un smart phone ou une tablette PC peut chauffer pendant le processus de recharge. Cela n'indique pas un dysfonctionnement du système de charge.
- Un smart phone ou une tablette PC, dont la méthode de recharge est différente, peut ne pas se recharger correctement. Dans ce cas, utilisez un chargeur adapté à votre appareil.
- La borne de charge ne doit servir qu'à recharger un appareil. N'utilisez pas la borne de charge pour activer l'audio ou pour lire des fichiers multimédias dans le système d'info-divertissement.

Système de chargement sans fil de téléphone mobile (si équipé)

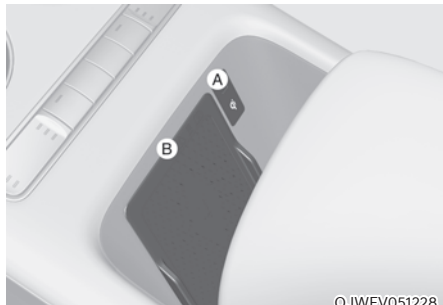

[A] : indicateur, [B] : bloc de charge

Sur certains modèles, le véhicule est équipé d'un chargeur de téléphone portable sans fil.

Le système est disponible lorsque toutes les portes sont fermées et lorsque le bouton de démarrage/arrêt est en position ON ou START.

Recharger un téléphone

Le système de charge sans fil ne charge que les téléphones compatibles Qi (Ⓠ). Lisez l'étiquette sur le couvercle des accessoires du téléphone ou visitez le site Web du fabricant de votre téléphone pour s'il prend en charge la technologie Qi.

Le processus de charge sans fil démarre lorsque vous placez un téléphone compatible Qi sur l'unité de charge sans fil.

1. Retirez les autres éléments, y compris la clé intelligente, du chargeur sans fil. Sinon, le processus de charge sans fil risque d'être interrompu. Placez le téléphone au centre de la surface de charge.

2. Le voyant lumineux est orange lorsque le smartphone est en charge. Le voyant lumineux devient bleu lorsque le chargement du téléphone est terminé.
3. Vous pouvez activer ou désactiver la fonction de charge sans fil dans le menu Réglages sur l'écran du système d'infodivertissement. Sélectionnez :
 - Configuration → Véhicule → Confort → Charge sans fil

Si votre téléphone portable ne charge pas :

- changez légèrement la position du téléphone sur la surface de charge.
- Vérifiez que l'indicateur est orange.

L'indicateur clignote en orange pendant 10 secondes en cas de dysfonctionnement du système de charge sans fil.

Dans ce cas, arrêtez temporairement le processus de charge et essayez à nouveau de recharger votre téléphone.

Le système vous avertit avec un message sur l'écran du combiné d'instruments si le téléphone est toujours sur l'unité de charge sans fil après que le contact est coupé et que la porte avant est ouverte.

Pour certains téléphones, le système peut ne pas vous avertir même si le téléphone est laissé sur l'unité de charge sans fil. Ceci est dû aux caractéristiques particulières du téléphone et non à un dysfonctionnement de la charge sans fil.

REMARQUE

- Le système de charge sans fil peut ne pas prendre en charge certains téléphones qui ne sont pas certifiés pour la spécification Qi (Qi).
- Lorsque vous placez votre téléphone sur la surface de charge, placez le au milieu du tapis pour des performances de charge optimales. Si votre téléphone intelligent est sur le côté, le taux de charge peut être inférieur et, dans certains cas, le téléphone peut connaître une conduction thermique plus élevée.
- Dans certains cas, la charge sans fil peut s'arrêter temporairement lorsque la clé connectée est utilisée, soit au démarrage du véhicule, soit lors du verrouillage/déverrouillage des portes, etc.
- Lors du chargement de certains téléphones, l'indicateur de charge peut ne pas devenir bleu lorsque le téléphone est complètement chargé.
- Le processus de charge sans fil peut s'arrêter temporairement lorsque la température augmente anormalement dans le système de charge. Le processus de charge sans fil redémarre lorsque la température redescend.
- Le processus de charge sans fil peut s'arrêter temporairement lorsqu'un objet métallique, comme une pièce de monnaie, se trouve entre le système de charge sans fil et le téléphone portable.
- Lors du chargement de certains téléphones dotés d'une fonction d'auto-protection, la vitesse de charge sans fil peut diminuer et la charge sans fil peut s'arrêter.
- Si le téléphone a un étui épais, la charge sans fil peut ne pas être possible.
- Si le téléphone ne touche pas complètement la surface de charge, la charge sans fil peut ne pas fonctionner correctement.
- Certains objets magnétiques comme les cartes de crédit, les cartes téléphoniques ou les billets de train peuvent être endommagés s'ils sont laissés avec le téléphone portable pendant le processus de charge.
- Lorsqu'un téléphone portable sans la fonction de charge sans fil ou si un objet métallique est placé sur la surface de charge, un léger bruit peut être audible. Ce petit bruit est dû au fait que le véhicule détecte la compatibilité de l'objet placé sur le bloc de charge. Il n'affecte en aucun cas votre véhicule ou le téléphone portable.

Informations

Si le bouton de démarrage/arrêt est en position OFF, la charge s'arrête également.

Vehicle to Load (V2L) (si équipé)



OJWEVQ011052

V2L (Vehicle to Load) est installé sous le siège arrière central. La fonctionnalité V2L est une fonction pratique qui permet d'alimenter différents appareils ménagers électriques dans le véhicule.

V2L (Vehicle to Load) est installé au pied du siège arrière central.

Pour en savoir plus, consultez la section « Vehicle to load (V2L) » au chapitre 1.

Horloge

L'horloge peut être réglée à partir du système d'info-divertissement.

i Informations

Le système d'infodivertissement peut se modifier après des mises à jour du logiciel. Pour plus d'informations, reportez-vous au manuel fourni dans le système d'infodivertissement et au guide de référence rapide.

⚠ AVERTISSEMENT

N'essayez pas de régler l'horloge en conduisant. Vous pourriez être distrait de la conduite et provoquer un accident avec des blessures corporelles ou mortelles.

Porte-manteaux

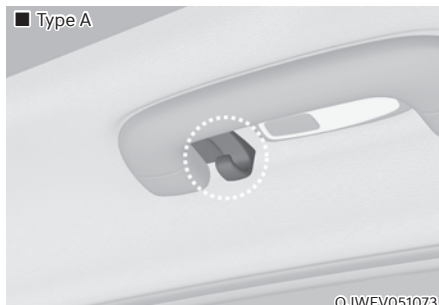

OJWEV051073



OJWEV051074

Ces crochets ne permettent pas de supporter des objets lourds ou de grande taille.

 **AVERTISSEMENT**

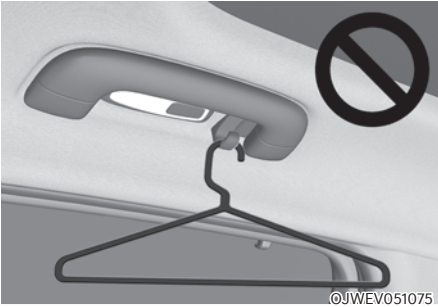

Ne pas suspendre d'objets comme des cintres ou des objets durs, sauf des vêtements. Ne laissez pas d'objets lourds, tranchants ou cassables dans les poches du vêtement. En cas d'accident ou lorsque l'airbag rideau se gonfle, ils pourraient endommager le véhicule ou provoquer des blessures corporelles.

Ancrage(s) de tapis de sol

Utilisez TOUJOURS les ancrages de tapis de sol pour fixer les tapis de sol avant au véhicule. Les ancrages sur la moquette du plancher avant empêchent les tapis de sol de glisser vers l'avant.

 **AVERTISSEMENT**

Ne superposez pas des tapis supplémentaires ou un revêtement sur les tapis de sol. Si vous utilisez des tapis toutes saisons, retirez les tapis de sol à moquette avant de les poser. Utilisez uniquement les tapis de sol conçus pour les ancrages.

 **AVERTISSEMENT**

Respectez les consignes suivantes lorsque vous installez des tapis de sol dans votre véhicule.

- Veillez à retirer le film de protection fixé à la moquette avant d'installer un tapis de sol sur la moquette du plancher avant. Sinon, le tapis de sol risque de glisser sur le film de protection et d'entraîner un freinage ou une accélération involontaire.
- Vérifiez que les tapis de sol sont correctement fixés aux ancrages du véhicule avant de prendre la route.
- N'utilisez PAS des tapis de sol qui ne peuvent pas être correctement fixés aux ancrages du véhicule.
- Ne pas empiler plusieurs tapis (par exemple, ne pas placer un tapis en caoutchouc tout temps par-dessus un tapis en moquette). Installez un seul tapis de sol à chaque emplacement.

IMPORTANT : votre véhicule a été équipé d'ancrages pour tapis de sol du côté conducteur, conçus pour maintenir le tapis de sol en place. Pour éviter toute interférence avec le fonctionnement des pédales, Genesis recommande d'installer les tapis de sol Genesis conçus pour votre véhicule.

Pare-soleil de vitre latérale arrière (si équipé)

Utilisez le pare-soleil de la vitre latérale arrière pour bloquer la lumière extérieure qui traverse la lunette arrière.

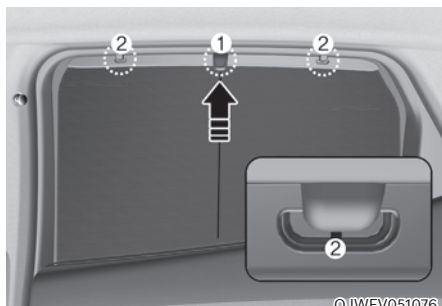

1. Soulevez le pare-soleil par la poignée (1).
2. Accrochez le pare-soleil des deux côtés du crochet (2). Si le pare-soleil est accroché à un côté du crochet, il peut se froisser.

REMARQUE

- Ne suspendez aucun objet autre que le pare-soleil de vitre latérale arrière sur les crochets.
- Si vous tirez le pare-soleil de la vitre latérale arrière ou appliquez une force pour ramener le pare-soleil à sa position d'origine après utilisation, vous risquez de le froisser ou le déformer. Pour abaisser le pare-soleil, assurez-vous de mettre la poignée vers le bas et de ramener lentement le pare-soleil dans sa position d'origine.
- Les pare-soleils peuvent ne pas fonctionner correctement si des objets étrangers (pièces de monnaie, jouets, biscuits, etc.) sont coincés dans la porte. Veillez à ce que les objets étrangers ne pénètrent pas dans la porte.

Support de filet à bagages (si équipé)

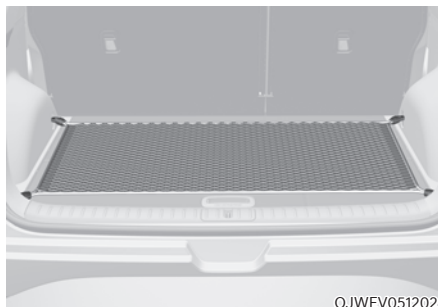

OJWEV051202

Pour éviter que les objets dans le compartiment à bagages ne se déplacent, vous pouvez utiliser les 4 supports situés dans le couvre-bagages pour fixer le filet à bagages.

Assurez-vous que le filet à bagages est bien accroché aux supports du couvre-bagages.

Si nécessaire, nous vous recommandons de contacter votre concessionnaire agréé Genesis pour obtenir un filet à bagages.



AVERTISSEMENT

Évitez de vous blesser les yeux. **NE TIREZ PAS** trop sur le filet à bagages. Tenez **TOUJOURS** votre visage et votre corps éloignés du passage du filet à bagages lorsqu'il s'enroule. N'utilisez **PAS** le filet à bagages lorsque la sangle présente des signes d'usure ou de détérioration.

Utilisez le filet à bagages uniquement pour empêcher des objets légers de bouger dans le coffre à bagages.

Écran de sécurité de chargement (si équipé)



Utilisez le cache-bagages pour cacher les objets placés dans le coffre.

Utilisation du cache-bagages



1. Tirez l'écran de sécurité de chargement vers l'arrière du véhicule par la poignée (1).
2. Insérez la goupille de guidage (2) dans le guide (3).

i Informations

Tirez le cache-bagages avec la poignée au centre pour empêcher la goupille de guidage de tomber du guide.

Lorsque le cache-bagages n'est pas utilisé :

1. Tirer l'écran de sécurité de chargement vers l'arrière et vers le bas pour le dégager des guides.
2. L'écran de sécurité coulisse automatiquement en rentrant.

i Informations

Le cache-bagages peut ne pas se replier automatiquement s'il n'a pas été complètement tiré. Tirez complètement le cache-bagages, puis laissez-le lentement se rétracter.

REMARQUE

- Évitez de poser des bagages sur l'écran de sécurité du hayon, vous risquez de l'endommager ou de le déformer.
- L'écran de sécurité et le siège arrière peuvent s'endommager lors du déplacement du siège arrière vers l'avant ou vers l'arrière ou lorsque le dossier du siège arrière est abaissé.
- Notez que si vous lâchez la poignée de bagage jusqu'au bout, l'écran pourrait s'enrouler rapidement et s'endommager.

**AVERTISSEMENT**

- Ne placez pas d'objets sur le cache-bagages. Ces objets peuvent être projetés dans le véhicule et risqueraient de blesser les occupants en cas d'accident ou de freinage.
- Ne laissez jamais personne voyager dans le compartiment à bagages. Il n'est conçu que pour des bagages.
- Veillez à préserver l'équilibre des poids dans le véhicule en plaçant le poids le plus possible à l'avant.

Retrait du cache-bagages

OJWEV051206L

1. Poussez un côté du cache-bagages vers l'intérieur pour comprimer le ressort et libérer le cache-bagages.
2. Pendant que le ressort est comprimé, retirez le cache-bagages.

SYSTÈME D'INFODIVERTISSEMENT

REMARQUE

- L'installation de phares HID qui ne seraient pas d'origine peut entraîner un dysfonctionnement des appareils audio et électroniques de votre véhicule.
- Évitez le contact de produits chimiques (parfum, huile cosmétique, crème solaire, nettoyant pour les mains et désodorisant) avec l'intérieur du véhicule ; ils pourraient l'endommager ou entraîner une décoloration.

Port USB



Vous pouvez utiliser un câble USB pour brancher des appareils audio au port USB du véhicule.

i Informations

Lorsque vous utilisez un appareil audio portable connecté à la prise de courant, du bruit peut s'entendre pendant la lecture. Dans ce cas, utilisez la source d'alimentation pour les appareils audio portables.

Antenne



L'antenne en aileron de requin permet de recevoir les émissions AM, FM et de transmettre des données.

Télécommandes au volant



REMARQUE

N'utilisez pas plusieurs boutons de télécommande audio en même temps.

Volume (∧, ∨) (1)

- Poussez la molette de VOLUME vers le haut pour augmenter le volume.
- Poussez la molette de VOLUME vers le bas pour diminuer le volume.

SEEK/PRESET (< / >) (2)

En cas de balayage vers la gauche ou vers la droite avec maintien sur le bord de la souris optique, le fonctionnement s'opère dans les modes suivants :

• **Mode RADIO**

Il fonctionne comme le bouton de sélection AUTO SEEK (recherche automatique). Il effectue une recherche jusqu'à ce que le bouton soit relâché.

• **Mode MÉDIA**

Il fonctionne comme le bouton FF/RW (avance/retour).

En cas de balayage vers la gauche ou vers la droite avec la souris optique, le fonctionnement s'opère dans les modes suivants :

• **Mode RADIO**

Il fonctionne en alternant entre les STATIONS DE RADIO EN MÉMOIRE

• **Mode MÉDIA**

Il fonctionne comme le bouton TRACK UP/DOWN (piste haut/bas).

MODE (⇌) (3)

Appuyez sur le bouton MODE pour changer le mode Radio/Média défini par l'utilisateur.

MUTE (🔇) (sourdine) (4)

- Appuyez sur le bouton MUTE pour couper le son.
- Appuyez à nouveau sur le bouton MUTE pour activer le son.

i Informations

Le système d'infodivertissement peut se modifier après des mises à jour du logiciel. Pour plus d'informations, reportez-vous au manuel fourni dans le système d'infodivertissement et au guide de référence rapide.

Système d'infodivertissement**i Informations**

Le système d'infodivertissement peut se modifier après des mises à jour du logiciel. Pour plus d'informations, reportez-vous au manuel fourni dans le système d'infodivertissement et au guide de référence rapide.

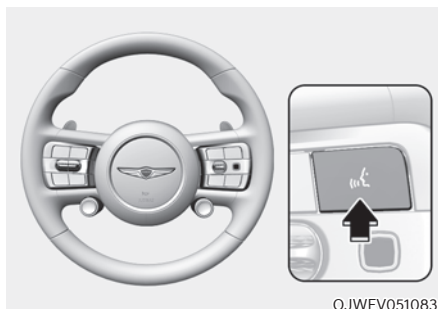
Reconnaissance vocale**i Informations**

Le système d'infodivertissement peut se modifier après des mises à jour du logiciel. Pour plus d'informations, reportez-vous au manuel fourni dans le système d'infodivertissement et au guide de référence rapide.

Technologie Bluetooth® sans fil

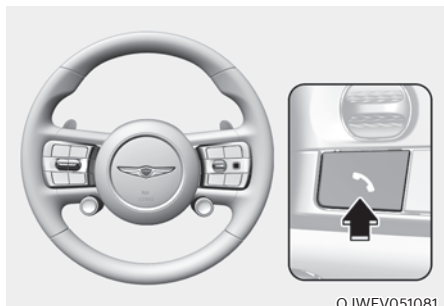

- (1) Bouton d'appel/réponse/fin d'appel
- (2) Microphone

Informations

Le système d'infodivertissement peut se modifier après des mises à jour du logiciel. Pour plus d'informations, reportez-vous au manuel fourni dans le système d'infodivertissement et au guide de référence rapide.

ATTENTION

Pour éviter que le conducteur soit distrait, n'actionnez pas l'appareil de façon excessive en conduisant, ce qui pourrait entraîner un accident.

Systeme audio Bang&Olufsen

ATTENTION

Le système audio Bang&Olufsen est équipé de grilles d'enceintes de porte en acier inoxydable. La surface de la grille peut être chaude lorsque le véhicule est exposé à des températures élevées pendant une longue période. Tenez-vous à l'écart de la grille lorsqu'elle est chaude.

6. Conduite de votre véhicule

Avant de prendre la route.....	6-4
Avant d'entrer dans le véhicule	6-4
Avant de démarrer	6-4
Bouton START/STOP (démarrage/arrêt).....	6-5
Positions du bouton de démarrage/d'arrêt	6-6
Démarrage du véhicule.....	6-7
Arrêt du véhicule	6-8
Démarrage à distance	6-9
Pignon de démultiplication	6-10
Fonctionnement du pignon de démultiplication	6-10
Tourner le sélecteur rotatif manuellement en cas d'urgence	6-11
Messages affichés à l'écran.....	6-16
Bonnes pratiques de conduite	6-18
Système de freinage par récupération	6-20
Conduite à une seule pédale.....	6-21
i-Pedal	6-22
Système de récupération intelligent	6-23
Réglage du système de récupération intelligent	6-23
Pour activer le système de récupération intelligent	6-23
Prêt à fonctionner.....	6-24
Comment actionner.....	6-25
Le système de récupération intelligente est temporairement annulé quand :.....	6-25
Pour reprendre le système de récupération intelligente	6-25
Capteur de reconnaissance de la distance entre les véhicules (radar avant).....	6-26
Dysfonctionnement du système	6-27
Limites du système	6-27
Système de freinage	6-30
Freinage assisté.....	6-30
Indicateur d'usure des freins à disque.....	6-31
Freins haute performance	6-31
Frein de stationnement électronique (EPB)	6-32
Auto Hold (maintien automatique)	6-36
Système de freinage avec antiblocage (ABS)	6-39
Commande électronique de stabilité (ESC).....	6-41
Gestion de la stabilité du véhicule (VSM).....	6-44

Assistance à la stabilité de remorque (TSA)	6-45
Système d'aide au démarrage en côte (HAC)	6-46
Signal d'arrêt d'urgence (ESS)	6-46
Frein multi-collision (MCB)	6-47
Bonnes pratiques de freinage	6-48
Traction intégrale (AWD)	6-49
Précautions en cas d'urgence	6-52
Suspension à commande électronique	6-53
Dysfonctionnement du système	6-53
Suspension à commande électronique avec prévisualisation de la route	6-54
Dysfonctionnement du système	6-55
Limites du système	6-55
Différentiel autobloquant électronique.....	6-56
Sélection du mode de conduite	6-56
Messages d'avertissement	6-56
Système de commande intégré au mode de conduite	6-57
Mode de conduite.....	6-57
Caractéristiques des modes de conduites	6-59
Changement de vitesse virtuel (VGS)	6-60
Mode boost	6-61
Description fonctionnelle et conditions de fonctionnement.....	6-61
Mode Drift	6-62
Pour activer le mode DRIFT	6-62
Mode DRIFT désactivé.....	6-62
Conception sonore active	6-63
Commande active du bruit	6-63
Conditions spéciales de conduite	6-64
Conditions de conduite dangereuses.....	6-64
Désembourber le véhicule	6-64
Virages en douceur	6-65
Conduite de nuit.....	6-65
Conduite sous la pluie.....	6-65
Conduite dans des zones inondées	6-66
Conduite sur autoroute.....	6-66
Réduction du risque de tonneau.....	6-67

6. Conduite de votre véhicule

Conduite en hiver	6-68
Neige ou verglas.....	6-68
Précautions à prendre en hiver	6-71
Traction d'une remorque	6-73
Si vous décidez de tracter une remorque ?	6-74
Équipement de remorquage	6-77
Conduite avec une remorque.....	6-78
Poids du véhicule	6-81
Surcharge.....	6-81

AVANT DE PRENDRE LA ROUTE

Avant d'entrer dans le véhicule

- Assurez-vous que les vitres, le(s) rétroviseur(s) extérieur(s) et phares sont propres et dégagés.
- Retirez le givre, la neige ou la glace.
- Vérifiez visuellement l'état et l'usure des pneus.
- Vérifiez qu'aucun signe de fuite n'est visible sous le véhicule.
- Assurez-vous qu'il n'y a pas d'obstacle derrière vous si vous envisagez de reculer.

Avant de démarrer

- Assurez-vous que le capot, le hayon et les portes sont bien fermés et verrouillés.
- Réglez la position du siège et du volant.
- Réglez les rétroviseurs intérieur et extérieurs.
- Vérifiez que tous les feux fonctionnent.
- Attachez votre ceinture de sécurité. Vérifiez que tous les passagers ont bouclé leur ceinture de sécurité.
- Vérifiez les jauges et les indicateurs du tableau de bord et les messages sur le combiné d'instruments lorsque le véhicule est en position ON.
- Vérifiez que tous les objets que vous transportez sont correctement rangés et solidement attachés.



AVERTISSEMENT

Pour réduire le risque de **BLESSURES GRAVES** ou **MORTELLES**, prenez les précautions suivantes :

- **Attachez TOUJOURS** votre ceinture de sécurité. Tous les passagers doivent être correctement attachés lorsque le véhicule est en mouvement. Pour plus de détails, reportez-vous à la section « Ceintures de sécurité » au chapitre 3.
- **Conduisez toujours prudemment.** Supposez que les autres conducteurs ou les piétons peuvent être imprudents et commettre des erreurs.
- **Restez concentré sur la conduite.** La distraction du conducteur peut provoquer un accident.
- **Maintenez un espace suffisant** entre votre véhicule et celui qui vous précède.



AVERTISSEMENT

Ne buvez JAMAIS ou ne prenez pas de drogue si vous conduisez.

Il est dangereux de boire ou de prendre des drogues avant de conduire et peut provoquer des accidents et des BLESSURES GRAVES, voire MORTELLES.

La conduite en état d'ivresse est la première cause des décès sur les autoroutes chaque année. Même une petite quantité d'alcool peut diminuer vos réflexes, votre perception et votre jugement. Un seul verre peut réduire votre capacité à réagir aux changements de conditions et aux urgences, et chaque verre de plus rallonge votre temps de réaction.

Il est tout aussi dangereux, sinon plus, de conduire sous l'influence de drogues qu'en état d'ivresse.

Vous risquez beaucoup plus un accident grave si vous buvez ou si vous prenez des drogues avant de conduire. Si vous buvez ou prenez des drogues, ne conduisez pas. Ne voyagez pas si le conducteur a bu ou a pris des drogues. Choisissez un conducteur désigné ou prenez un taxi.

BOUTON START/STOP (DÉMARRAGE/ARRÊT)



Lorsque la porte avant est ouverte, le bouton Start/Stop (démarrage/arrêt) s'allume et s'éteint 30 secondes après la fermeture de la porte.



AVERTISSEMENT

Pour éteindre le moteur du véhicule en cas d'urgence :

Appuyez sur le bouton Start/Stop (démarrage/arrêt) et maintenez-le plus de deux secondes **OU** appuyez sur le bouton Start/Stop (démarrage/arrêt) et relâchez-le rapidement trois fois de suite (en trois secondes).

Si le véhicule est encore en mouvement, vous pouvez redémarrer le véhicule sans appuyer sur la pédale de frein. Pour ce faire, appuyez sur le bouton Start/Stop (démarrage/arrêt) avec la vitesse en position N (point mort).



AVERTISSEMENT

- N'appuyez **JAMAIS** sur le bouton de démarrage/arrêt lorsque le véhicule est en mouvement, sauf en cas d'urgence. Ceci entraînerait l'arrêt du moteur du véhicule et une perte de la direction assistée électrique et des systèmes de freinage. Cela peut provoquer une perte de contrôle de la direction et du fonctionnement des freins, en entraîner un accident.
- Avant de quitter le siège conducteur, assurez-vous que le mode sélectionné est **P (Stationnement)**, serrez le frein de stationnement, appuyez sur le bouton Start/Stop (démarrage/arrêt) pour le mettre en position OFF et prenez la clé connectée avec vous. Le non-respect de ces précautions peut entraîner un mouvement imprévu du véhicule.
- N'activez **JAMAIS** le bouton de démarrage/arrêt ni une autre commande en passant la main à travers le volant lorsque le véhicule est en mouvement. La présence de votre main ou de votre bras dans cette zone peut entraîner une perte de contrôle du véhicule et provoquer un accident.

Positions du bouton de démarrage/d'arrêt

Position du bouton	Action	Remarques
OFF (désactivé)	Pour éteindre le véhicule, appuyez sur le bouton de démarrage/d'arrêt lorsque le mode sélectionné est P (Stationnement). Si vous appuyez sur le bouton de démarrage/d'arrêt alors que la vitesse est sur D (Conduite), R (Marche arrière) ou N (Point mort), la vitesse revient automatiquement sur P (Stationnement). Le volant se bloque pour empêcher le vol du véhicule.	Si le volant n'est pas bloqué correctement lorsque vous ouvrez la porte conducteur, l'alarme se déclenche.
ACC	Appuyez sur le bouton Start/Stop (démarrage/arrêt) lorsqu'il est en position OFF sans enfoncer la pédale de frein. Certains accessoires électriques peuvent être utilisés. Le volant se débloque.	<ul style="list-style-type: none"> • Si vous laissez le bouton de démarrage/arrêt en position ACC pendant plus d'une heure, la batterie se coupe automatiquement pour ne pas se décharger. • Si le volant de direction ne se déverrouille pas correctement, le bouton de démarrage/arrêt ne fonctionne pas. Appuyez sur le bouton de démarrage/arrêt en tournant le volant à droite et à gauche pour le débloquer.
ON	Appuyer sur le bouton Start/Stop (démarrage/arrêt) lorsqu'il est en position ACC sans enfoncer la pédale de frein. Les témoins d'avertissement peuvent être vérifiés avant de démarrer le véhicule.	Ne laissez pas le bouton de démarrage/arrêt en position ON si le véhicule n'est pas en marche et ce, pour éviter de décharger la batterie.
DÉMARRAGE	Pour démarrer le véhicule, enfoncez la pédale de frein et appuyez sur le bouton de démarrage/d'arrêt avec le rapport P (Stationnement) sélectionné. Pour votre sécurité, démarrez le véhicule avec le mode P (Stationnement) sélectionné.	Si vous appuyez sur le bouton Start/Stop (démarrage/arrêt) sans enfoncer la pédale de frein, le véhicule ne démarre pas et le bouton Start/Stop (démarrage/arrêt) change selon la séquence suivante : OFF → ACC → ON → OFF ou ACC

* Pour éviter que la batterie du véhicule ne se décharge, le bouton de démarrage/d'arrêt passe de la position ACC ou ON à la position OFF si le rapport P (stationnement) est engagé pendant un certain temps. Lorsque la fonction est activée, les feux arrière s'éteignent. Pour utiliser à nouveau les feux arrière, mettez à nouveau le contacteur de phares situé sur la colonne de direction en position OFF et ON.

Démarrage du véhicule



AVERTISSEMENT

- Portez toujours des chaussures adaptées à la conduite de votre véhicule. Des chaussures mal adaptées, comme des talons hauts, des bottes de ski, sandales, tongs, etc., peuvent gêner l'accès aux pédales de frein et accélérateur.

- Ne démarrez pas le véhicule lorsque la pédale d'accélérateur est enfoncée.

Le véhicule peut se déplacer et provoquer un accident.



Informations

- Le véhicule démarre via une pression sur le bouton Start/Stop (démarrage/arrêt) uniquement lorsque la clé connectée est dans le véhicule.
- Même si la clé connectée est dans le véhicule, si elle est loin du conducteur, le véhicule peut ne pas démarrer.
- Lorsque le bouton de démarrage/arrêt est en position ACC ou ON, si une porte est ouverte, le système vérifie la présence de la clé connectée. Si la clé connectée n'est pas dans le véhicule, le témoin () clignote et le message « La clé n'est pas dans le véhicule » s'affiche. Lorsque toutes les portes sont fermées, le carillon retentit également pendant environ 5 secondes. Gardez la clé connectée dans le véhicule lorsque la position ACC est sélectionnée ou si le véhicule est en mode Ready (Prêt) (READY).

Démarrage du véhicule

1. Veillez à toujours porter la clé connectée sur vous.
2. Assurez-vous que le frein de stationnement est serré.
3. Assurez-vous que le rapport P (stationnement) est engagé.
4. Appuyez sur la pédale de frein.
5. Appuyez sur le bouton Start/Stop (démarrage/arrêt). Si le véhicule démarre, le témoin (READY) s'allume.



Informations

- Démarrez toujours avec le pied sur la pédale de frein. N'appuyez pas sur l'accélérateur lorsque vous démarrez. N'emballez pas le moteur pendant sa mise à température.
- Si la température ambiante est basse, le témoin () peut rester allumé plus longtemps que la normale.

REMARQUE

Pour ne pas endommager le véhicule :

- Si le témoin (READY) s'éteint lorsque le véhicule est en mouvement, ne tentez pas de revenir en position P (stationnement).

Si les conditions de circulation et l'état de la route le permettent, sélectionnez le rapport N (Point mort) pendant que le véhicule est en mouvement et appuyez sur le bouton de démarrage/d'arrêt pour tenter de redémarrer ce dernier.

- Ne poussez pas ou ne tractez pas le véhicule pour le faire démarrer.

REMARQUE

Pour ne pas endommager le véhicule :

N'appuyez pas sur le bouton Start/Stop (démarrage/arrêt) pendant plus de 10 secondes, sauf lorsque le fusible des feux stop est grillé.

Lorsque le fusible de feu stop est grillé, vous ne pouvez pas démarrer le véhicule normalement. Remplacez le fusible par un neuf. Si vous ne pouvez pas remplacer le fusible, vous pouvez démarrer le véhicule en maintenant le bouton Start/Stop (démarrage/arrêt) enfoncé pendant 10 secondes lorsqu'il est en position ACC.

Si vous enfoncez la pédale de frein à plusieurs reprises alors que le témoin (READY) est allumé, vous augmentez le risque de décharger la batterie de 12 V.

Pour votre sécurité, appuyez toujours sur la pédale de frein avant de démarrer le véhicule.



ATTENTION

- Du fait que le véhicule n'émet aucun bruit de moteur, il faut être attentif à l'environnement et conduire prudemment.
- Au moment de quitter un stationnement ou de démarrer après un feu rouge, vérifier les alentours (enfants, obstacles, etc.) avant de démarrer.
- Avant de réaliser une marche arrière, regarder directement derrière. Il se peut que les piétons ne puissent identifier les bruits du véhicule.



OJWEV061009L



Informations

Si la pile de la clé connectée est faible ou si la clé connectée ne fonctionne pas correctement, vous pouvez démarrer le véhicule en appuyant sur le bouton Start/Stop (démarrage/arrêt), avec la clé connectée dirigée comme le montre l'image ci-dessus.

Arrêt du véhicule

1. Arrêtez le véhicule et enfoncez la pédale de frein à fond.
2. Passer en stationnement (P).
3. Appuyez sur le bouton de démarrage/d'arrêt en position OFF et serrez le frein de stationnement.
4. Assurez-vous que le témoin (READY) du combiné d'instruments est éteint.



ATTENTION

Si le témoin (READY) sur le combiné d'instruments est encore allumé, le véhicule n'est pas arrêté et peut se déplacer lorsque le sélecteur de vitesses est sur une position autre que P (stationnement).

Démarrage à distance (si équipé)



OJWEV061010

Vous pouvez démarrer le véhicule via le bouton de démarrage à distance de la clé intelligente.

Pour démarrer le véhicule à distance :

1. Appuyez sur le bouton de verrouillage de porte à 10 m (32 pieds) maximum du véhicule.
 2. Appuyez sur le bouton de démarrage à distance (🚗) pendant plus de 2 secondes dans les 4 secondes qui suivent le verrouillage des portes.
 3. Pour désactiver la fonction de démarrage à distance, appuyez une fois sur le bouton de démarrage à distance (🚗).
- Il se peut que le bouton de démarrage à distance (🚗) ne fonctionne pas si la clé connectée ne se trouve pas à 10 m maximum (32 pieds).
 - Le démarrage à distance n'aura pas lieu si le capot ou le hayon sont ouverts.
 - Pour que la fonction de démarrage à distance soit opérationnelle, le véhicule doit être en mode P (Stationnement).
 - Le véhicule se coupe si vous entrez dans le véhicule sans une clé connectée enregistrée.
 - Le véhicule se coupe si vous ne montez pas dans le véhicule dans les 10 minutes qui suivent le démarrage à distance.

PIGNON DE DÉMULTIPLICATION

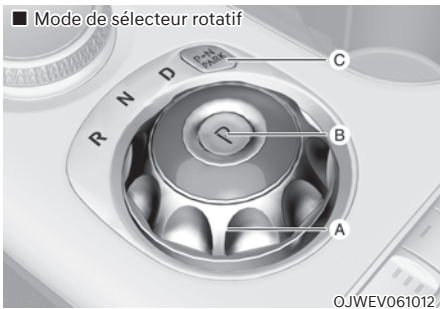

- [A] : Sélecteur rotatif (sélecteur de vitesse rotatif)
- [B] : Bouton P,
- [C] : Capuchon de libération P

Fonctionnement du pignon de démultiplication

La sphère de cristal est un levier sélecteur qui peut être placé en mode de sélecteur rotatif uniquement quand le témoin (READY) est allumé dans le combiné d'instruments. Si le véhicule n'est pas dans un état qui permet la conduite, maintenez la sphère de cristal. Enfoncez la pédale de frein chaque fois que vous faites tourner le sélecteur rotatif pour changer de rapport ou passer en mode P.



AVERTISSEMENT

Pour réduire le risque de blessures graves ou mortelles :

- **TOUJOURS vérifier l'environnement près de votre véhicule en recherchant des personnes, spécialement des enfants, avant de sélectionner la marche avant (D) ou la marche arrière (R).**
- **Avant de quitter le siège conducteur, veillez toujours à ce que le mode sélectionné soit P (Stationnement), puis serrez le frein de stationnement, appuyez sur le bouton de démarrage/arrêt pour le mettre en position OFF. Le non-respect de ces précautions peut entraîner un mouvement imprévu et brusque du véhicule.**

Tourner le sélecteur rotatif manuellement en cas d'urgence



OJWEV061014



OJWEV061053



OJWEV061015

Si le témoin indiquant que vous pouvez conduire le véhicule (**READY**) s'allume et qu'il n'est pas possible de tourner la sphère en « mode sélecteur rotatif », essayez de redémarrer le véhicule en appuyant sur le bouton de démarrage. Si le même phénomène se reproduit après le redémarrage, tirez la surface supérieure de la sphère de cristal vers l'arrière du véhicule avec force à l'aide de la paume de la main et faites-la tourner jusqu'à ce que le sélecteur rotatif soit complètement visible. À ce moment, il se peut qu'un clic retentisse. Il marque la levée des restrictions sur l'instrument.



ATTENTION

- La fonction de changement manuel de mode doit être utilisée en cas d'urgence uniquement. Toute utilisation en conditions normales peut provoquer un dysfonctionnement.
- Lors du passage au mode manuel, veillez à tirer vers l'arrière du véhicule. Si vous poussez avec force vers l'avant, vous risquez d'endommager la pièce.
- Si la conversion au mode normal est toujours impossible, nous vous conseillons de contacter un concessionnaire Genesis agréé pour une inspection et un entretien.

Sélecteur rotatif / sélecteur de vitesse rotatif

P (stationnement)

Arrêtez complètement le véhicule avant de passer en mode P (stationnement).



Pour sélectionner le mode P (Stationnement), appuyez sur le bouton P tout en enfonçant la pédale de frein.

Si vous coupez le véhicule alors que le sélecteur est en position R (Marche arrière), N (Point mort) ou D (Conduite), le rapport prend automatiquement la position P (Stationnement).

AVERTISSEMENT

- Si vous sélectionnez le mode P (Stationnement) lorsque le véhicule est en mouvement, vous risquez de perdre le contrôle du véhicule.
- Après l'arrêt du véhicule, assurez-vous que vous avez sélectionné le mode P (Stationnement), enclenchez le frein de stationnement et coupez le véhicule.
- Si vous stationnez dans une pente, sélectionnez le mode P (Stationnement) et serrez le frein de stationnement pour empêcher le véhicule de dévaler la pente.

Sélection automatique du mode P (Stationnement)

Le rapport P (Stationnement) est sélectionné automatiquement pour des questions de sécurité dans les conditions suivantes :

- Quand le véhicule est coupé alors que le sélecteur est en position R (Marche arrière), D (Conduite) ou N (Point mort).
- Lorsque la porte du conducteur est ouverte alors que le véhicule est en marche, que le sélecteur est en position R (marche arrière), D (conduite) ou N (point mort) et le véhicule à l'arrêt.
- Quand la porte du conducteur est ouverte avec le sélecteur en position N (Point mort) et que le véhicule est éteint.

Quand le mode sélectionné doit être P (Stationnement), confirmez toujours que c'est bien le cas en vérifiant le combiné d'instruments.

R (marche arrière)

Utilisez cette position pour effectuer une marche arrière.



OJWEV061016

Pour sélectionner la position R (Marche arrière), amenez le sélecteur rotatif sur la position R (marche arrière) tout en enfonçant la pédale de frein.

Quand le véhicule est à l'arrêt avec le sélecteur en position R (Marche arrière), le sélecteur passera automatiquement en position P (Stationnement) si vous ouvrez la porte du conducteur.

Toutefois, si le véhicule est en déplacement, il se peut que le sélecteur ne passe pas automatiquement au mode P (Stationnement) pour éviter d'endommager le réducteur.

Le sens du sélecteur rotatif est le même que le volant.

REMARQUE

Attendez toujours l'arrêt complet avant de passer la marche arrière (R) ou d'en sortir ; vous pourriez endommager le réducteur si vous passez en marche arrière (R) pendant que le véhicule est en mouvement.

N (point mort)

OJWEV061018

Pour sélectionner la position N (Point mort), tournez le sélecteur rotatif dans le sens des aiguilles d'une montre depuis la position R (Marche arrière) ou dans le sens contraire depuis la position D (Conduite) tout en enfonçant la pédale de frein.

Appuyez toujours sur la pédale de frein lorsque vous passez de la position N (Point mort) à une autre vitesse.

Si vous coupez le véhicule alors que le sélecteur est en position N (Point mort), le rapport prend automatiquement la position P (Stationnement).

Si toutefois vous devez sélectionner la position N (Point mort) avec le véhicule coupé, consultez la section «**Maintien en position N (Point mort) lorsque le véhicule est éteint**» sur la page suivante.

**ATTENTION**

Le moteur peut être démarré lorsque le rapport N (point mort) est sélectionné, mais pour votre sécurité, veillez à démarrer le véhicule avec le rapport P (stationnement) engagé.

Maintien en position N (Point mort) lorsque le véhicule est éteint

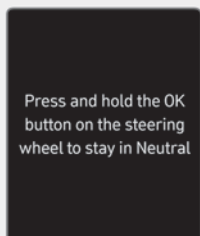

ORG3EV061048L

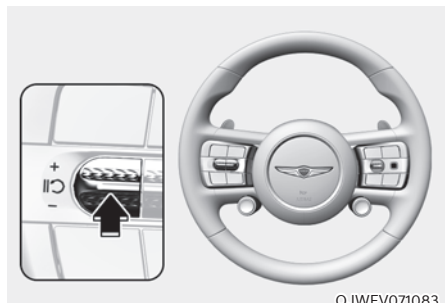

OJWEV071083

Si vous souhaitez rester en position N (Point mort) après l'arrêt du véhicule (en position ACC), procédez comme suit.

1. Désactivez la fonction AUTO HOLD (maintien automatique) et desserrez le frein de stationnement électronique quand le véhicule est allumé.
2. Amenez le sélecteur rotatif en position N (Point mort) tout enfonçant la pédale de frein.
3. Quand vous relâchez la pédale de frein, le message « Press and hold OK button Press on the steering wheel to stay in Neutral » (Maintenez le bouton OK au volant enfoncé pour rester au point mort) sur l'écran du combiné d'instruments.

4. Maintenez le bouton OK au volant enfoncé pendant plus d'une seconde.
5. Quand le message « Le véhicule reste en position (N). Change gear to cancel (changez de rapport pour annuler) (Le véhicule reste sur (N) pendant l'arrêt du véhicule) apparaîtra sur l'écran du combiné d'instruments, appuyez sur le bouton de démarrage/d'arrêt tout en enfonçant la pédale de frein.

Toutefois, si vous ouvrez la porte du conducteur, le rapport revient automatiquement en mode P (Stationnement) et le bouton de démarrage/d'arrêt prendra la position OFF.

REMARQUE

Quand le rapport sélectionné est N (Point mort), le bouton de démarrage/d'arrêt sera en position ACC. Sachez que les portes ne peuvent pas être verrouillées en position ACC ou la batterie pourrait se décharger si la position ACC est sélectionnée pendant longtemps.

D (marche avant)

C'est la position de conduite normale. Il active automatiquement le freinage par récupération en fonction de l'état de la route.



Pour sélectionner la position R (Marche arrière), amenez le sélecteur rotatif sur la position D (Conduite) tout en enfonçant la pédale de frein.

Quand le véhicule est à l'arrêt avec le sélecteur en position D (conduite), le sélecteur passera automatiquement en position P (stationnement) si vous ouvrez la porte du conducteur.

Toutefois, si le véhicule est en déplacement, il se peut que le sélecteur ne passe pas automatiquement au mode P (Stationnement) pour éviter d'endommager le réducteur.

REMARQUE

Attendez que le véhicule soit complètement à l'arrêt avant de passer en D (Conduite).

**ATTENTION**

Si vous démarrez après un arrêt dans une forte pente, même si le sélecteur est sur D (Conduite), le véhicule pourrait rouler en arrière si vous n'appuyez pas sur l'accélérateur ou le frein. Cela provoquerait un accident.

Quand la batterie est déchargée

Il n'est pas possible de changer de rapport quand la batterie est déchargée.

En cas d'urgence, procédez comme suit pour passer à la position N (Point mort) sur un sol plat.

1. Branchez les câbles de la batterie d'un autre véhicule ou d'une autre batterie sur les bornes de démarrage dans le compartiment du véhicule.

Pour de plus amples détails, reportez-vous à la section « Démarrage à l'aide de câbles de démarrage » au chapitre 8

2. Desserrez le frein de stationnement électronique quand le bouton de démarrage/d'arrêt est en position ON.



3. Déposez le cache (1) et appuyez sur le bouton (2) en enfonçant la pédale de frein.

Système de verrouillage du levier de vitesses

Pour votre sécurité, votre véhicule dispose d'un système de verrouillage des rapports qui empêche de passer de P (stationnement) ou N (point mort) à R (marche arrière) ou à D (marche avant), sauf si vous appuyez sur la pédale de frein.

Pour passer de P (stationnement) ou de N (point mort) à R (marche arrière) ou à D (marche avant), de R (marche arrière) à D (marche avant) ou de D (marche avant) à R (marche arrière) :

1. Appuyez sur la pédale de frein et maintenez-la enfoncée.
2. Démarrez le véhicule.
3. Faites tourner le cadran sur la position R (marche arrière) ou D (marche avant).

Informations

Pour votre sécurité, vous ne pouvez pas changer de rapport lorsque le câble de charge est branché.

Stationnement

Arrêtez-vous toujours complètement et continuez à appuyer sur la pédale de frein. Choisissez le mode P (Stationnement), serrez le frein de stationnement, puis appuyez sur le bouton de démarrage/d'arrêt pour le mettre en position OFF. Emmenez la clé avec vous lorsque vous quittez le véhicule.

Messages affichés à l'écran

Appuyez péd. de frein pour changer vitesse

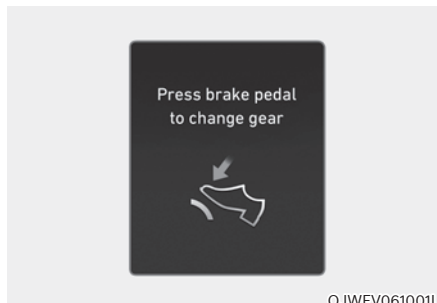

Ce message s'affiche quand vous n'avez pas enfoncé la pédale de frein pour changer de vitesse.

Enfoncez la pédale de frein, puis changez de vitesse.

Shift to P after stopping (Réglez le levier sur P après l'arrêt)

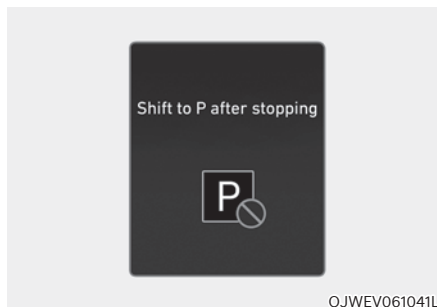

Ce message s'affiche quand le mode P (Stationnement) est sélectionné alors que le véhicule est en mouvement.

Arrêtez le véhicule avant de passer au mode P (Stationnement).

Shifter system malfunction (Syst. embrayage défectueux)

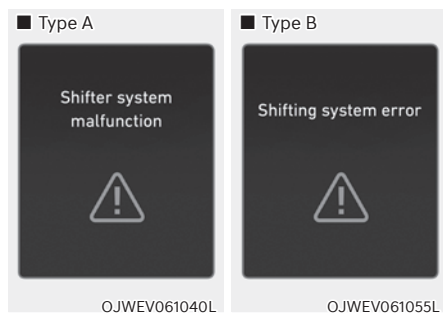

Ce message s'affiche quand le rapport de vitesse ne fonctionne pas correctement en position P (Stationnement).

Nous vous conseillons de faire inspecter le véhicule par un concessionnaire agréé pour les produits de la marque Genesis.

Vérifier bouton de changement de vitesse (Vérifier le sélecteur rotatif) / Vérifier bouton de changement de vitesse

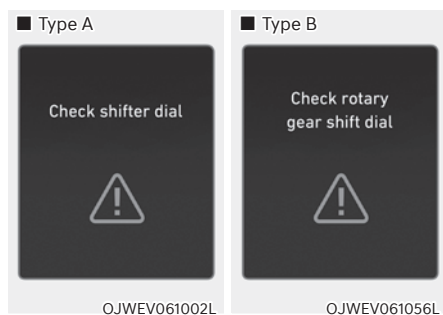

Ce message s'affiche en cas de dysfonctionnement du sélecteur de vitesse rotatif.

Nous vous conseillons de faire inspecter le véhicule par un concessionnaire agréé pour les produits de la marque Genesis.

Check P button (Vérifiez bouton P)

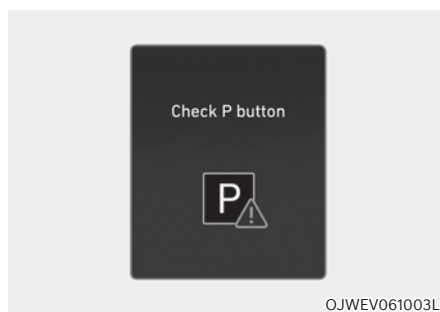

Ce message s'affiche en cas de problème au niveau du bouton P.

Nous vous conseillons de faire inspecter le véhicule par un concessionnaire agréé pour les produits de la marque Genesis.

Rotary shifter stuck (Bouton de changement de vitesse bloqué)

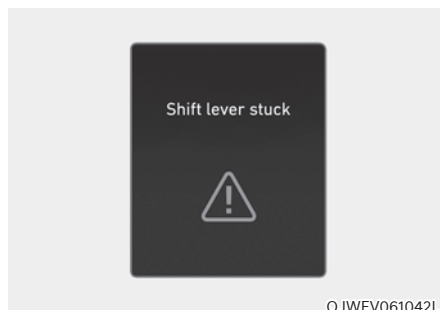

Ce message s'affiche quand le sélecteur de vitesse rotatif ne revient pas sur sa position normale après une rotation.

Nous vous conseillons de faire inspecter le véhicule par un concessionnaire agréé pour les produits de la marque Genesis.

Shifter dial blocked. (Cadran du sélecteur de vitesse bloqué). Please clear obstructions (Dégagez-le)

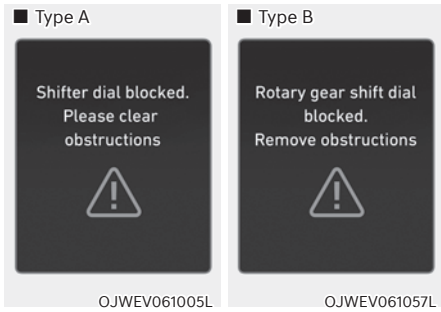

Ce message s'affiche lorsque des obstacles aux abords du sélecteur de vitesse empêchent tout mouvement. Nous vous conseillons d'éliminer les obstructions aux abords du sélecteur rotatif.

Rotate the shift dial manually (Tourner le sélecteur rotatif manuellement)

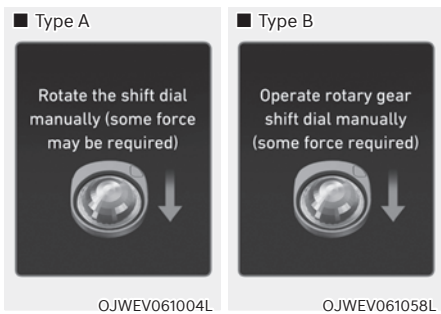

Ce message s'affiche lorsque le conducteur tente de tourner le sélecteur rotatif à la main en cas de dysfonctionnement de ce dernier. Nous vous conseillons de faire inspecter le véhicule par un concessionnaire agréé pour les produits de la marque Genesis.

Bonnes pratiques de conduite

- Ne passez jamais du mode P (stationnement) ou N (point mort) à une autre position lorsque la pédale d'accélération est enfoncée.
- Ne passez jamais au mode P (stationnement) lorsque le véhicule est en mouvement.
Attendez d'être totalement à l'arrêt avant d'essayer de passer en position R (Marche arrière) ou D (Conduite).
- Ne passez jamais à la position N (Point mort) pendant la conduite. Si la position est mise sur N (Point mort) pendant la conduite. Cela peut augmenter le risque d'accident.
Également, le fait de sélectionner à nouveau la position D (Conduite) lorsque le véhicule est en mouvement peut gravement endommager le réducteur.
- Lorsque vous roulez dans une côte ou dans une descente, sélectionnez la position D (conduite) pour avancer ou la position R (marche arrière) pour reculer et vérifiez le rapport engagé indiqué sur le combiné d'instruments ou le sélecteur de vitesse rotatif avant de rouler.
Conduire dans la direction opposée au rapport sélectionné peut conduire à une situation dangereuse en coupant le véhicule et en affectant les performances de freinage.
- Ne conduisez pas avec le pied sur la pédale de frein. Une pression constante sur la pédale de frein, même légère, peut entraîner une surchauffe, une usure, voire une défaillance des freins.
- Serrez toujours le frein de stationnement avant de quitter le véhicule. Il ne suffit pas de sélectionner la position P (Stationnement) pour immobiliser le véhicule.

- Soyez extrêmement prudent en conduisant sur une surface glissante. Faites spécialement attention en freinant, en accélérant ou en changeant de vitesse. Sur une chaussée glissante, un changement brutal de la vitesse du véhicule peut entraîner une perte de traction des roues motrices et provoquer un accident dû à une perte de contrôle du véhicule.
- Pour des performances et des économies optimales, évitez d'enfoncer et de relâcher brusquement l'accélérateur.



AVERTISSEMENT

Pour réduire le risque de BLESSURES GRAVES ou MORTELLES :

- **Attachez TOUJOURS votre ceinture de sécurité. En cas d'accident, un passager non attaché risque davantage de blessures graves, voire mortelles, qu'un passager correctement attaché.**
- **Évitez de rouler trop vite dans les virages ou lorsque vous tournez.**
- **Évitez les mouvements brusques du volant, tels que les changements de voie brutaux ou les virages serrés rapides.**
- **Le risque de tonneau augmente fortement si vous perdez le contrôle de votre véhicule à vitesse élevée.**
- **Une perte de contrôle se produit fréquemment lorsque deux roues au moins quittent la route et que le conducteur donne un coup de volant trop prononcé pour redresser le véhicule.**
- **Si votre véhicule quitte la route, ne donnez pas de coups de volant violents. Au lieu de cela, ralentissez avant de revenir sur les voies de circulation.**
- **Genesis vous recommande de respecter toutes les limitations de vitesse.**

SYSTÈME DE FREINAGE PAR RÉCUPÉRATION

Freinage par récupération (changement de vitesses à palettes)



Le changement de vitesses à palettes sert à régler le niveau de freinage par récupération entre 0 et 3 en décélérant ou en freinant.

- Côté gauche (+) : augmente le freinage régénératif et la décélération.
- Côté droit (-) : diminue le freinage par récupération et la décélération.
- Tirer et maintenir le sélecteur de vitesses à palettes du côté gauche pendant plus de 0,5 secondes et la fonction de conduite à une seule pédale est activée, ce qui augmente le freinage par récupération. Dans ce cas, il est possible d'arrêter le véhicule en continuant à tirer le sélecteur de vitesses à palettes.

Consultez les pages suivantes consacrées à « Conduite à une pédale ».

- Tirez sur la manette de changement de vitesse de droite et maintenez-la dans cette position pendant 1 seconde pour activer ou désactiver le changement automatique du freinage à récupération d'énergie.

Consultez les pages suivantes sur le « Système de récupération intelligent ».

i Informations

Le sélecteur de vitesses à palettes ne fonctionne pas quand :

- Les palettes de changement de vitesse [+(-)] et [-(+)] sont tirées en même temps.
- Le véhicule décélère en appuyant sur la pédale de frein.
- Le régulateur de vitesse intelligent est activé.
- Si vous sélectionnez le niveau 0 dans le système de freinage à récupération, la fonction de nettoyage du disque de frein est actionnée. Pendant le nettoyage du disque de frein, l'autonomie et les performances du freinage à récupération peuvent être réduites. Quand le nettoyage est terminé, le freinage à récupération récupère ses performances. La fonction de nettoyage du disque de frein est activée lorsque le niveau 0 est à nouveau sélectionné après avoir réglé le niveau de freinage à récupération d'énergie.

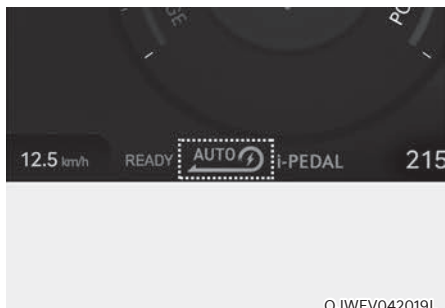

Le niveau de freinage régénératif sélectionné est affiché sur le bloc d'instruments.

Le réglage initial du niveau de freinage par récupération et la plage réglable varient selon le mode de conduite sélectionné.

Mode de conduite	Plage réglable
NEIGE	0 à 1
ECO	0 à 3
CONFORT	0 à 3
SPORT	0 à 3

Pour plus de détails, reportez-vous au point « Système de commande intégré de mode DRIVE (conduite) » dans ce chapitre.

Conduite à une seule pédale

Le conducteur peut arrêter le véhicule en tirant sur le changement de vitesses à gauche du volant .

Pour actionner :

- tirer et maintenir le sélecteur de vitesses au volant du côté gauche en roulant en roues libres.
- Lorsque la vitesse du véhicule est supérieure à 3 km/h (1 mph), relâcher la manette de changement de vitesse au volant pour revenir au niveau pré réglé de freinage à récupération d'énergie.
- Lorsque la vitesse du véhicule est inférieure à 3 km/h (1 mph), la fonction maintient la commande pour arrêter le véhicule, même si le sélecteur de vitesses au volant est relâché.
- Lorsque la conduite à une seule pédale est activée, le conducteur peut contrôler la position d'arrêt du véhicule à l'aide de la pédale d'accélérateur.

Enclenchement automatique de l'EPB

Une fois le véhicule arrêté par la fonction de conduite avec Une pédale, l'EPB s'enclenche automatiquement lorsqu'une de ces conditions se produit :

- La ceinture de sécurité du conducteur est détachée et la porte du conducteur est ouverte.
- Le rapport de vitesse est changé en N (point mort)
- Le capot est ouvert.
- Le hayon est ouvert.
- 5 minutes se sont écoulées après l'arrêt du véhicule.
- Le fonctionnement du système est limité pour d'autres raisons.



AVERTISSEMENT

- **L'arrêt du véhicule n'est peut-être pas possible selon l'état du véhicule et les conditions de la route. Faites attention aux conditions de circulation devant et appuyez sur le frein si nécessaire.**
- **Abstenez-vous d'utiliser la fonction de conduite à une pédale lorsque les conditions de circulation sont mauvaises ; par exemple, la route est mouillée, verglacée ou couverte de neige.**



ATTENTION

Quand le véhicule est arrêté ou stationné à l'aide de la conduite à une pédale sur une pente escarpée, ne manquez pas d'enfoncer la pédale de frein.

i-Pedal

La fonction i-Pedal est commandée par la pédale d'accélération. La fonction i-Pedal permet de commander la vitesse du véhicule (accélération/ralentissement, arrêt) sans devoir toucher les manettes de changement de vitesse au volant.

Pour actionner :

- Tirez sur la manette de changement de vitesse au volant gauche jusqu'au niveau 3 du système de freinage à récupération.
- Le véhicule est arrêté en tirant le levier de vitesses gauche lorsque la vitesse du véhicule est inférieure à 3 km/h, le véhicule est arrêté même si le levier de vitesses gauche est relâché.
- Lorsque vous appuyez en même temps sur la pédale d'accélérateur pendant la conduite à une pédale en tirant le levier de changement de vitesse gauche, il ne peut pas régler la vitesse du véhicule et la position d'arrêt.



ATTENTION

Quand le véhicule est arrêté ou stationné à l'aide de la fonction i-Pedal sur une pente escarpée, ne manquez pas d'enfoncer la pédale de frein.

SYSTÈME DE RÉCUPÉRATION INTELLIGENT

Le système de récupération intelligente contrôle automatiquement le freinage régénératif en fonction de la pente de la route et des conditions de conduite du véhicule qui précède. Le système réduit le fonctionnement inutile de la pédale de frein et d'accélérateur, ce qui améliore le rendement énergétique et aide le conducteur.

Réglage du système de récupération intelligent

Tirez sur la manette de changement de vitesse de droite et maintenez-la dans cette position pendant 1 seconde pour activer ou désactiver le changement automatique du freinage à récupération d'énergie.

Pour activer le système de récupération intelligent

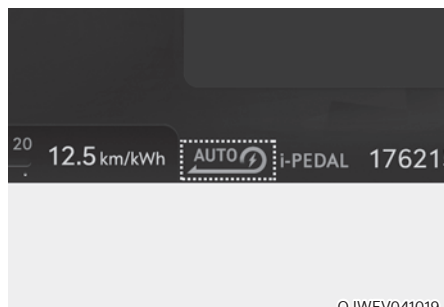

Lorsque vous tirez et maintenez la palette de changement de vitesse droite pendant 1 seconde ou plus, le système de récupération intelligente est activé. Lorsque le système de récupération intelligente est activé, le niveau de freinage par récupération « AUTO » s'affiche dans le combiné d'instruments.

- La pente de la route change
- La distance par rapport au véhicule précédent diminue ou augmente
- La vitesse du véhicule devant diminue ou augmente

i Informations

Le réglage de la quantité de freinage à récupération en fonction de la pente de la route n'est pris en compte que lorsque le niveau 0 est réglé.

AVERTISSEMENT

- Lorsque vous utilisez le système de freinage à récupération intelligent, vous pouvez utiliser la conduite à une seule pédale (arrêter le véhicule en tirant sur la manette de changement de vitesse gauche).
- Le système i-Pedal peut s'arrêter lorsque vous utilisez le système de freinage à récupération intelligente. Utilisez i-Pedal après avoir désactivé le système de freinage à récupération intelligent.

Informations



Vous pouvez ajuster le niveau de freinage par récupération en fonction de votre style de décélération (décélération plus rapide/normale/plus lente).

Pour régler le niveau, sélectionnez l'option « Setup-EV-Smart Regeneration-Smart Regeneration Deceleration Intensity » (Configuration-VE-Régénération intelligente-Intensité de décélération de régénération intelligente) dans le système d'info-divertissement.

AVERTISSEMENT

Lorsque la vitesse du véhicule est inférieure à 10 km/h (6 mi/h), le système de récupération intelligente est désactivé temporairement. Le conducteur doit régler la vitesse du véhicule en appuyant sur la pédale d'accélérateur ou de frein en fonction de l'état de la route et des conditions de circulation.

Le système de récupération intelligent repose sur l'exploitation de la caméra frontale du véhicule. La présence de corps étrangers sur le radar de la caméra frontale peut provoquer le dysfonctionnement du système de récupération intelligent. Veillez à préserver la propreté de la caméra frontale.

Le système de récupération intelligent ne fonctionne pas lorsque le témoin d'avertissement de l'assistant à l'évitement de collision avant s'allume sur le combiné d'instruments. Le conducteur doit régler la vitesse du véhicule en appuyant sur la pédale d'accélérateur ou de frein en fonction de l'état de la route et des conditions de circulation.

Prêt à fonctionner

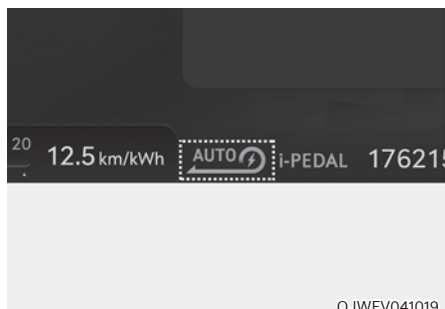

Le niveau de freinage par récupération s'affiche dans le combiné d'instruments.

Comment actionner

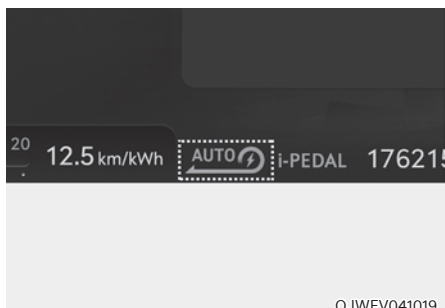

Tirez sur la manette () pendant au moins une seconde, le système de récupération intelligente fonctionne. Le témoin du freinage par récupération passe du niveau à « AUTO ».



AVERTISSEMENT

Le système de récupération intelligente, qui contrôle automatiquement le niveau de freinage régénératif en roue libre, n'est qu'un système complémentaire pour la commodité du conducteur. Le système ne peut pas arrêter complètement le véhicule ni éviter toutes les collisions. La commande de freinage peut être insuffisante selon la vitesse du véhicule qui précède et lorsque le véhicule qui précède s'arrête brusquement, un véhicule coupe la route brusquement et il y a une forte pente. Regardez toujours vers l'avant avec prudence pour éviter que des situations inattendues et soudaines ne se produisent.

Le système de récupération intelligente est temporairement annulé quand :

- Annulation manuelle
 - Le sélecteur de vitesses à palettes du côté droit est tiré et maintenu pendant plus de 1 seconde.
 - Le système de récupération intelligente s'arrête momentanément et « AUTO » est remplacé par le témoin de niveau de freinage par récupération.
- Désactivation automatique
 - Le véhicule est mis en position N (point mort), R (marche arrière) ou P (stationnement).
 - Le régulateur de vitesse intelligent est en phase d'activation.
 - L'ESC (commande de stabilité électronique) ou l'ABS fonctionne.



AVERTISSEMENT

Lorsque le système de récupération intelligente est annulé automatiquement, vous devez régler directement la vitesse du véhicule en appuyant sur la pédale d'accélérateur ou de frein selon l'état de la route et des conditions de circulation.

Pour reprendre le système de récupération intelligente

Pour réactiver le système de récupération intelligente en conduisant, tirez et maintenez le sélecteur de vitesses à palettes du côté droit pendant plus de 1 seconde à nouveau. Ensuite, le niveau AUTO pour le freinage par récupération apparaît sur le bloc d'instruments.

Capteur de reconnaissance de la distance entre les véhicules (radar avant)



[1] : Radar avant

Pour connaître l'emplacement détaillé du capteur, reportez-vous à l'image ci-dessus.

Pour que le système de récupération intelligente fonctionne correctement, assurez-vous toujours que le couvercle du capteur radar est toujours propre et exempt de saleté, de neige et de débris. La saleté, la neige, ou des substances étrangères sur la lentille peuvent dégrader les performances de détection du capteur. Dans ce cas, le système peut s'arrêter temporairement et ne pas fonctionner normalement.

ATTENTION

- Ne posez pas de cadre de plaque d'immatriculation ou d'objets étrangers tels qu'un autocollant de pare-chocs ou une protection de pare-chocs à proximité du capteur radar. Cela pourrait réduire les performances de détection du radar.
- Gardez toujours le capteur radar et le cache de l'objectif propres et exempts de saleté et de débris.
- Utilisez uniquement un chiffon doux pour laver le véhicule. Ne pulvérisez pas d'eau sous pression directement sur le capteur ou sur le cache du capteur.
- Veillez à ne pas exercer une force inutile sur le capteur radar ou sur le cache du capteur. Si le capteur est déplacé de force de son alignement, le système de récupération intelligente risque de ne pas fonctionner correctement. Dans ce cas, un message d'avertissement risque de ne pas s'afficher. Nous vous conseillons de faire inspecter le véhicule par un concessionnaire agréé pour les produits de la marque Genesis.
- Si le pare-chocs avant est endommagé autour du capteur du radar, le système de récupération intelligente peut ne pas fonctionner correctement. Nous vous conseillons de faire inspecter le véhicule par un concessionnaire agréé pour les produits de la marque Genesis.
- Utilisez uniquement des pièces d'origine Genesis ou des pièces équivalentes spécifiées pour votre véhicule pour réparer ou remplacer un capteur ou un couvercle de capteur endommagé. Ne pas appliquer de peinture sur le couvercle du capteur.

Dysfonctionnement du système

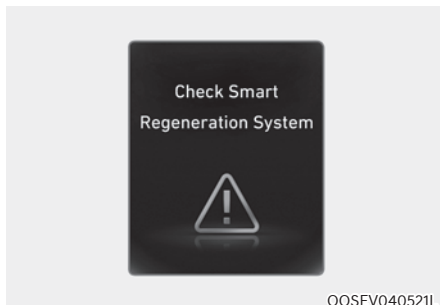

Check Smart Regeneration System (Vérifiez syst. récupération intelligente)

Ce message s'affiche lorsque le système ne fonctionne pas normalement. Le système sera annulé et le mot « AUTO » sur le combiné d'instruments disparaîtra et affichera à la place le niveau de freinage régénératif. Vérifier qu'il n'y a pas de substances étrangères sur le radar avant. Retirer toute la saleté, la neige ou les matières étrangères qui peuvent gêner les capteurs de radar. Si le système ne fonctionne pas correctement, nous vous conseillons de faire inspecter le système par un concessionnaire agréé pour les produits de la marque Genesis.

Limites du système

Le système de récupération intelligente peut ne pas fonctionner correctement dans certaines situations si les conditions de circulations sont en deçà des performances du capteur radar avant.

L'attention du conducteur est requise dans ces cas si le système ne réagit pas correctement ou fonctionne inopinément.

Conduite sur une route sinueuse

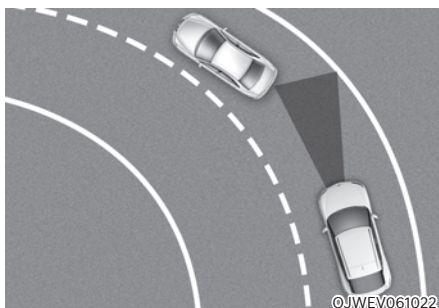

En roue libre dans un virage, le système peut ne pas détecter un véhicule dans votre voie et le freinage par récupération peut baisser de niveau automatiquement, ce qui vous donne l'impression que le véhicule accélère.

Également, si le système reconnaît soudainement le véhicule qui précède, le niveau de freinage par récupération augmente automatiquement, ce qui vous donne l'impression que le véhicule ralentit.

Le conducteur doit maintenir une distance de freinage de sécurité, et si nécessaire, appuyer sur la pédale de frein pour réduire sa vitesse afin de maintenir une distance de sécurité.



©JWEV061023

La vitesse de votre véhicule peut être réduite à cause d'un véhicule dans la voie adjacente. Appuyer sur la pédale d'accélérateur et sélectionner la vitesse appropriée. Vérifier que l'état de la route permet d'utiliser le système de récupération intelligente sans danger.

Conduire sur une route en pente

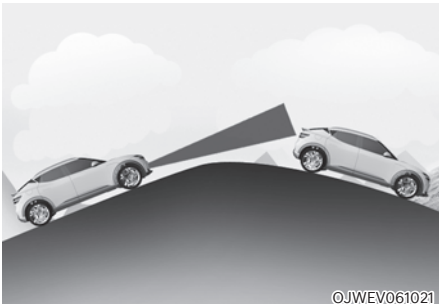

©JWEV061021

En roue libre dans une montée ou une descente, le système peut ne pas détecter un véhicule dans votre voie et le freinage par récupération peut baisser de niveau automatiquement, ce qui vous donne l'impression que le véhicule accélère.

Également, si le système reconnaît soudainement le véhicule qui précède, le niveau de freinage par récupération augmente automatiquement, ce qui vous donne l'impression que le véhicule ralentit.

Le conducteur doit maintenir une distance de freinage de sécurité, et si nécessaire, appuyer sur la pédale de frein pour réduire sa vitesse afin de maintenir une distance de sécurité.

Changement de voie

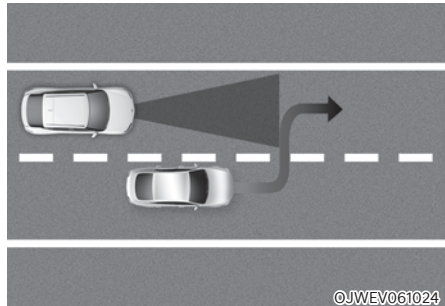

©JWEV061024

- Un véhicule qui passe d'une voie adjacente à votre voie ne peut pas être reconnu par le capteur tant qu'il n'est pas dans la plage de détection du capteur.
- Il se peut que le radar ne détecte pas immédiatement l'arrivée soudaine d'un véhicule. Soyez toujours attentif à l'état de la route et aux conditions de circulation.

Reconnaissance des véhicules

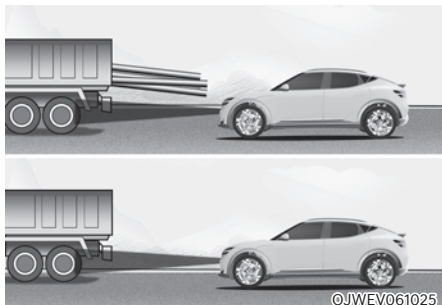

Certains véhicules dans votre voir ne peuvent pas être reconnus par le capteur :

- les véhicules étroits comme les motos ou les vélos
- les véhicules déportés sur un côté
- Véhicules lents ou décélérant brusquement
- Véhicules arrêtés (lorsque le véhicule qui précède s'éloigne, le système peut ne pas détecter un véhicule arrêté.)
- Les véhicules avec un petit profil arrière comme des remorques non chargées

Le capteur ne reconnaît pas correctement les véhicules qui vous précèdent dans les situations suivantes :

- Lorsque l'avant du véhicule est relevé en raison d'une surcharge dans le compartiment à bagages
- Lorsque le volant est actionné
- En roulant sur un des côtés de la voie
- Lorsque vous roulez sur des voies étroites ou dans des virages
- Appuyez sur la pédale de frein ou d'accélérateur si nécessaire.



AVERTISSEMENT

Lorsque vous utilisez le système de récupération intelligente, prenez les précautions suivantes :

- Si un arrêt d'urgence est nécessaire, vous devez freiner.
- Maintenez une distance de sécurité en fonction de l'état de la route et de la vitesse du véhicule. Si la distance de sécurité est trop courte en roulant à grande vitesse, une collision grave peut se produire.
- Maintenez toujours une distance de sécurité suffisante et décélérez en freinant si nécessaire.
- Le système de récupération intelligente ne peut pas reconnaître un véhicule arrêté, des piétons ou un véhicule en sens inverse. Regardez toujours vers l'avant avec prudence pour éviter que des situations inattendues et soudaines ne se produisent.
- Les véhicules qui se déplacent devant vous en changeant fréquemment de voie peuvent causer un retard dans la réaction du système ou peuvent faire réagir le système à un véhicule qui se trouve dans une voie adjacente. Conduisez toujours prudemment pour éviter que des situations soudaines et inattendues se produisent.
- Le système de récupération intelligente peut ne pas reconnaître des situations complexes de conduite et vous devez toujours être attentif aux conditions de circulation et contrôler votre vitesse.

REMARQUE

Le système de récupération intelligente peut s'interrompre temporairement en raison de :

- Interférences électriques
- Modification de la suspension
- Différences d'abrasion ou de pression des pneus
- Installation de types de pneus différents

SYSTÈME DE FREINAGE

Freinage assisté

Votre véhicule est équipé d'un système de freinage assisté qui se règle automatiquement en utilisation normale.

Si le véhicule ne tourne pas ou s'il est coupé pendant la conduite, le freinage assisté peut ne pas fonctionner. Vous pourrez toujours arrêter le véhicule, mais en exerçant une plus grande force que d'habitude sur la pédale de frein. La distance d'arrêt sera toutefois plus longue qu'avec le freinage assisté.



AVERTISSEMENT

Prenez les précautions suivantes :

- Ne conduisez pas avec le pied sur la pédale de frein. Cela entraînerait des températures de freinage anormalement élevées, une usure excessive des garnitures et des plaquettes de frein et une augmentation des distances d'arrêt. Augmentez le niveau de freinage par récupération avec la manette de gauche pour réduire la vitesse.
- Dans les pentes longues ou abruptes, utilisez la manette de changement de vitesse pour augmenter le niveau de freinage par récupération pour pouvoir ralentir sans freiner de manière excessive. L'utilisation continue des freins provoque une surchauffe des freins et peut entraîner une perte temporaire des performances de freinage.

- Des freins mouillés peuvent nuire à la capacité du véhicule de ralentir en sécurité. Vu que des freins mouillés allongent la distance de freinage et font du bruit, sélectionnez l'étape 0 du système de freinage à récupération et enfoncez la pédale de frein légèrement environ 10 fois, tout en maintenant une distance de sécurité par rapport aux autres véhicules, afin de sécher le système de freinage. Cette procédure peut réduire l'autonomie en limitant le système de freinage à récupération, ce qui ne constitue pas un dysfonctionnement. Vérifiez le système de freinage après le lavage de la voiture ou après une conduite sur route mouillée.

REMARQUE

- Ne continuez pas à appuyer sur la pédale de frein si le témoin (READY) est éteint. La batterie risque d'être déchargée.
- Le bruit et les vibrations générés pendant le freinage sont normaux.
- En fonctionnement normal, un bruit de la pompe de freins électrique et des vibrations du moteur peuvent se produire temporairement dans les cas suivants.
 - Lorsque la pédale est enfoncée brusquement.
 - Lorsque la pédale est enfoncée plusieurs fois à intervalles courts.
 - Lorsque la fonction ABS est activée en freinant.

Indicateur d'usure des freins à disque

Lorsque vos plaquettes de frein sont usées et que vous avez besoin de nouvelles plaquettes, vous entendrez un signal sonore aigu provenant de vos freins avant ou arrière. Vous pouvez entendre ce bruit aller et venir ou se produire chaque fois que vous appuyez sur la pédale de frein.

Notez que certaines conditions de conduite ou certains climats peuvent provoquer un grincement des freins lorsque vous les serrez pour la première fois (ou légèrement). Ceci est normal et n'indique pas un problème de freins.

REMARQUE

Pour éviter des réparations coûteuses des freins, ne roulez pas avec des plaquettes de frein usées.



Informations

Remplacez toujours vos plaquettes de frein avant ou arrière en même temps.



AVERTISSEMENT

Un freinage fréquent peut déformer les composants et user les freins à disque, entraînant ainsi des vibrations lors du freinage. Respectez les limitations de vitesse pour éviter d'endommager les freins à cause d'un freinage excessif.

L'usure des freins, les bruits, les vibrations dus à un freinage excessif ou à une déformation des freins causée par un freinage répété à vitesse élevée, des courses sur pistes, etc, peuvent ne pas être couverts par la garantie.

Freins haute performance

Pour les véhicules équipés de freins haute performance, (freins monobloc de diamètre large avec performances de freinage améliorées), du bruit comme un crissement, un couinement ou un grincement est généré lors du freinage. Cela est tout à fait normal et le frottement peut créer des motifs en forme de cercle sur la surface du disque. Cela est également normal et n'affecte pas les performances de freinage.



AVERTISSEMENT

Un freinage fréquent peut déformer les composants et user les freins à disque, entraînant ainsi des vibrations lors du freinage. Respectez les limitations de vitesse pour éviter d'endommager les freins à cause d'un freinage excessif.

L'usure des freins, les bruits, les vibrations dus à un freinage excessif ou à une déformation des freins causée par un freinage répété à vitesse élevée, des courses sur pistes, etc, peuvent ne pas être couverts par la garantie.

Frein de stationnement électronique (EPB)

Activation du frein de stationnement



Pour activer l'EPB (frein de stationnement électronique) :

1. Appuyez sur la pédale de frein et maintenez-la enfoncée.
2. Tirez sur le bouton de l'EPB.

Assurez-vous que le témoin d'avertissement du frein de stationnement s'allume.

L'EPB (frein de stationnement électronique) peut être activé automatiquement lorsque :

- D'autres systèmes le demandent
- Le conducteur coupe le moteur alors que la fonction Auto Hold est activée.

Freinage d'urgence

En cas de dysfonctionnement de la pédale de frein lors de la conduite, il est possible d'effectuer un freinage d'urgence en tirant sur le commutateur de l'EPB et en le maintenant dans cette position. Le freinage est possible uniquement si vous maintenez le commutateur de l'EPB. Cependant, la distance de freinage sera plus longue que la normale.

AVERTISSEMENT

Pour réduire le risque de BLESSURES GRAVES ou MORTELLES, n'actionnez pas l'EPB lorsque le véhicule est en mouvement, sauf en cas d'urgence. Cela pourrait endommager le système de freinage et provoquer un accident.

Informations

Lorsque vous effectuez un freinage d'urgence, le témoin d'avertissement du frein de stationnement s'allume pour indiquer que le système est actif.

REMARQUE

Si vous remarquez un bruit ou une odeur de brûlé persistant lors de l'utilisation de l'EPB pour le freinage d'urgence, nous vous conseillons de faire contrôler le système par un concessionnaire agréé pour les produits de la marque Genesis.

Désactivation du frein de stationnement



©JWEV061031

Pour désactiver l'EPB (frein de stationnement électronique) :

1. Appuyez sur le bouton démarrage/arrêt pour le mettre en position ON ou START.
2. Appuyez sur le commutateur EPB tout en enfonçant la pédale de frein.

Assurez-vous que le témoin d'avertissement du frein de stationnement s'éteint.

Pour désactiver l'EPB (frein de stationnement électronique) automatiquement :

- Position P (Stationnement)
Lorsque le véhicule est en marche, appuyez sur la pédale de frein et passez de la position P (stationnement) à la position R (marche arrière) ou D (marche avant).
- Position N (Point mort)
Lorsque le véhicule est en marche, appuyez sur la pédale de frein et passez de la position N (point mort) à la position R (marche arrière) ou D (marche avant).

- Assurez-vous des conditions suivantes
1. Vérifiez que les ceintures de sécurité sont attachées et que les portes, le capot et le hayon sont fermés.
 2. Lorsque le véhicule tourne, enfoncez la pédale de frein et passez du mode P (Stationnement) à la position R (Marche arrière) ou D (Conduite) ou au mode de changement de vitesse manuel.
 3. Appuyez sur la pédale d'accélérateur.
Assurez-vous que le témoin d'avertissement du frein de stationnement s'éteint.

i Informations

- **Pour le Moyen-Orient, l'EPB est libéré indépendamment de l'attachement de la ceinture de sécurité.**
- **Pour votre sécurité, vous pouvez activer l'EPB même si le bouton de démarrage/ d'arrêt du véhicule est en position OFF (seulement si la batterie est chargée), mais vous ne pouvez pas le désactiver.**
- **Pour votre sécurité, appuyez sur la pédale de frein et désactivez manuellement le frein de stationnement à l'aide du contacteur d'EPB lorsque vous êtes en descente ou en marche arrière.**

REMARQUE

- **Si le témoin d'avertissement du frein de stationnement reste allumé même lorsque l'EPB est désactivé, nous vous conseillons de faire contrôler le système par un concessionnaire agréé pour les produits de la marque Genesis.**
- **Ne conduisez pas avec l'EPB activé. Cela pourrait entraîner une usure excessive des plaquettes et des disques de frein.**

Messages d'avertissement

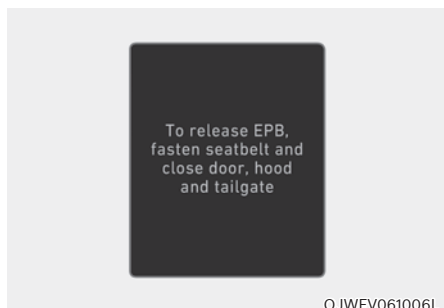

To release EPB, fasten seatbelt and close door, hood and tailgate (Pour désactiver l'EPB, bouclez la ceinture, fermez la porte, le coffre et le capot)

- Si vous tentez de rouler lorsque l'EPB est actif, une alarme retentit et un message s'affiche.
- Si le conducteur n'a pas attaché sa ceinture et que le capot ou le hayon de la voiture est ouvert, une alarme retentit et un message s'affiche.
- En cas de dysfonctionnement du véhicule, une alarme peut retentir et un message apparaître.

Si cette situation se produit, appuyez sur la pédale de frein et désactivez l'EPB en appuyant sur le commutateur de l'EPB.



AVERTISSEMENT

- Lorsque vous quittez ou stationnez le véhicule, attendez toujours d'être complètement arrêté et maintenez la pédale de frein enfoncée.
Passez en mode P (Stationnement), tirez sur le commutateur EPB, puis appuyez sur le bouton de démarrage/d'arrêt pour le mettre en position OFF. Emmenez la clé avec vous lorsque vous quittez le véhicule.
Un véhicule dont le mode P (stationnement) n'est pas bien enclenché avec le frein de stationnement serré risque de se déplacer par inadvertance et de vous blesser ou de blesser d'autres personnes.
- Ne laissez JAMAIS une personne qui n'est pas familiarisée avec le véhicule toucher le contacteur d'EPB. Si l'EPB est désactivé involontairement, de graves blessures peuvent se produire.
- Ne désactivez l'EPB que lorsque vous êtes assis dans le véhicule et que votre pied repose fermement sur la pédale de frein.

REMARQUE

- N'appuyez pas sur la pédale d'accélérateur lorsque le frein de stationnement est serré. Si vous appuyez sur la pédale d'accélérateur avec l'EPB activé, un avertissement retentit et un message apparaît. Le frein de stationnement risque d'être endommagé.
- Le fait de conduire avec le frein de stationnement serré peut surchauffer le système de freinage et causer une usure prématurée ou endommager des pièces du frein. Avant de rouler, vérifiez que l'EPB est désactivé et que le témoin d'avertissement du frein de stationnement est éteint.

i Informations

- Un cliquetis peut s'entendre en utilisant ou en désactivant l'EPB. Ces conditions sont normales et indiquent que l'EPB fonctionne correctement.
- Lorsque vous confiez vos clés à un gardien de parking ou un voiturier, expliquez-lui le fonctionnement de l'EPB.

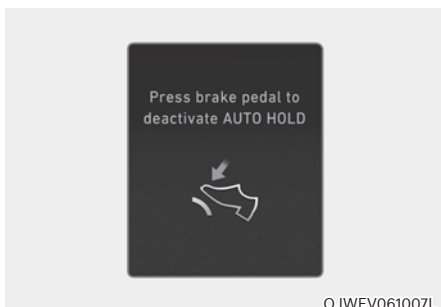

OJWEV061007L

AUTO HOLD turning Off! (AUTO HOLD désac.) Appuyez sur la pédale de frein

Lorsque le passage de la fonction Auto Hold à l'EPB ne fonctionne pas correctement, une alarme retentit et un message s'affiche.

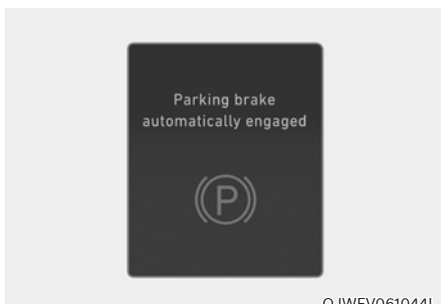

OJWEV061044L

Parking brake automatically engaged (Frein stationnement verrouillé automat.)

Quand l'EPB est activé en même temps que la fonction Auto Hold, une alarme retentit et un message s'affiche.

Dysfonctionnement de l'EPB

Le témoin d'avertissement du frein de stationnement électronique (EPB) s'allume quand le bouton de démarrage/d'arrêt est mis en position ON et s'éteint après environ 3 secondes quand le système n'est pas défectueux.

S'il reste allumé, s'allume pendant que vous conduisez ou ne s'allume pas lorsque le bouton de démarrage/d'arrêt passe en position ON, cela indique un dysfonctionnement de l'EPB.

Dans ce cas, nous vous conseillons de faire inspecter le système par un concessionnaire agréé pour les produits de la marque Genesis.

Le témoin d'avertissement de l'EPB peut s'allumer en même temps que le témoin de dysfonctionnement de l'ESC ; cela n'indique pas pour autant un dysfonctionnement de l'EPB.

REMARQUE

- Si le témoin d'avertissement EPB est toujours allumé, nous vous conseillons de faire inspecter le système par un concessionnaire agréé pour les produits de la marque Genesis.
- Si le témoin d'avertissement du frein de stationnement ne s'allume pas ou clignote même lorsque vous avez tiré sur le commutateur de l'EPB, ce dernier peut ne pas être activé.
- Si le témoin d'avertissement du frein de stationnement clignote lorsque le témoin d'avertissement de l'EPB est allumé, appuyez sur le commutateur, puis tirez-le vers le haut. Répétez cette opération encore une fois. Si le témoin d'avertissement EPB ne s'éteint pas, nous vous conseillons de faire inspecter le système par un concessionnaire agréé pour les produits de la marque Genesis.

Témoin d'avertissement du frein de stationnement



Pour vérifier le témoin d'avertissement du frein de stationnement, poussez le bouton de démarrage/d'arrêt du véhicule en position ON.

Ce témoin s'allume si le frein de stationnement est serré lorsque le bouton de démarrage/d'arrêt du véhicule est en position START ou ON.

Avant de rouler, confirmez que le frein de stationnement est desserré et que le témoin d'avertissement correspondant est éteint.

Si le témoin d'avertissement du frein de stationnement reste allumé après avoir desserré le frein de stationnement alors que le moteur tourne, il peut y avoir un dysfonctionnement du système de freins. Une attention immédiate est nécessaire.

Dans la mesure du possible, cessez immédiatement de conduire le véhicule. Sinon, roulez prudemment jusqu'à un lieu où vous pourrez stationner en toute sécurité.

Lorsque l'EPB (frein de stationnement électronique) ne se désactive pas

Si l'EPB ne se désactive pas normalement, nous vous conseillons de faire remorquer votre véhicule par une remorque-plateau chez un concessionnaire agréé pour les produits de la marque Genesis pour qu'il puisse effectuer la vérification du système.

Auto Hold (maintien automatique)

La fonction Auto Hold maintient le véhicule à l'arrêt même si la pédale de frein n'est pas enfoncée après que le conducteur a complètement arrêté le véhicule en appuyant sur la pédale de frein.

i Informations

Le réglage Auto Hold On ou Off est maintenu lorsque le véhicule est éteint. Lorsque le véhicule est redémarré, le dernier réglage pour Auto Hold est appliqué.

Pour activer :



1. Lorsque la portière du conducteur et le capot sont fermés, enfoncez la pédale de frein, puis sur le commutateur AUTO HOLD. Le témoin AUTO HOLD blanc s'allume et le système se met en veille.

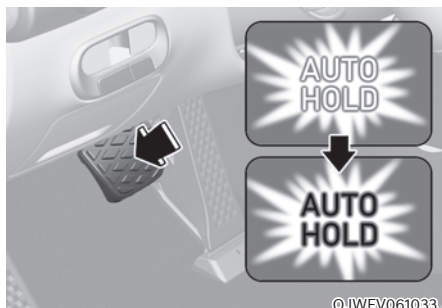

2. Lorsque vous arrêtez complètement le véhicule en enfonçant la pédale de frein, la fonction Auto Hold maintient la pression de freinage pour maintenir le véhicule à l'arrêt. Le voyant passe du blanc au vert.
3. Le véhicule reste à l'arrêt même lorsque vous relâchez la pédale de frein.
4. Si l'EPB est activé, la fonction Auto Hold est désactivée.

Pour desserrer le frein de stationnement :

- Si vous appuyez sur la pédale d'accélérateur avec la position D (conduite) ou le mode manuel sélectionné, l'Auto Hold est débloqué automatiquement et le véhicule commence à se déplacer. Le voyant AUTO HOLD passe du vert au blanc.

AVERTISSEMENT

Lorsque la fonction Auto Hold est automatiquement désactivée par un appui sur la pédale d'accélérateur, n'oubliez pas de bien regarder autour de votre véhicule.

Appuyez doucement sur la pédale d'accélérateur pour un démarrage sans à-coups.

Pour annuler :



1. Appuyez sur la pédale de frein et maintenez-la enfoncée.
2. Appuyez sur le commutateur AUTO HOLD.

Le témoin de la fonction Auto Hold s'éteint.

AVERTISSEMENT

Pour éviter tout mouvement soudain et inattendu du véhicule, enfoncez **TOUJOURS** la pédale de frein pour désactiver la fonction Auto Hold avant les manœuvres suivantes :

- **Descente d'une pente.**
- **Conduite en marche arrière (R).**
- **Stationnement.**

i Informations

- La fonction Auto Hold ne s'active pas dans les situations suivantes :
 - La position P (Stationnement) est sélectionnée.
 - L'EPB est activé
- Pour votre sécurité, la fonction Auto Hold est remplacée par l'EPB dans les situations suivantes :
 - La porte du conducteur est ouverte
 - Le hayon est ouvert
 - Le capot est ouvert
 - Le véhicule est à l'arrêt depuis plus de 10 minutes
 - Le véhicule est stationné sur pente abrupte
 - Le véhicule a été déplacé plusieurs fois

Dans ces cas, le témoin d'avertissement du frein de stationnement s'allume, le témoin AUTO HOLD passe du vert au blanc, un signal sonore retentit et un message s'affiche pour vous informer que l'EPB a été automatiquement activé. Avant de repartir, appuyez sur la pédale de frein, vérifiez les environs près de votre véhicule et desserrez le frein de stationnement manuellement avec l'interrupteur d'EPB.

- En utilisant la fonction Auto Hold, il se peut que vous entendiez un bruit mécanique. Ce bruit de fonctionnement est normal.
- Si le véhicule est redémarré alors que la fonction Auto Hold est en mode veille ou opérationnel, elle restera en mode veille.

REMARQUE

Si le témoin AUTO HOLD passe au jaune, cela indique un dysfonctionnement de la fonction de maintien automatique. Nous vous recommandons de contacter un concessionnaire agréé pour les produits de la marque Genesis.

AVERTISSEMENT

- Appuyez lentement sur la pédale d'accélérateur lorsque vous démarrez le véhicule.
- Pour votre sécurité, désactivez la fonction Auto Hold en descente, en marche arrière et lors du stationnement.

REMARQUE

En cas de dysfonctionnement de la porte du conducteur, du système de détection de capot ouvert, la fonction Auto Hold (maintien automatique) peut ne pas fonctionner correctement.

Nous vous recommandons de contacter un concessionnaire agréé pour les produits de la marque Genesis.

Messages d'avertissement

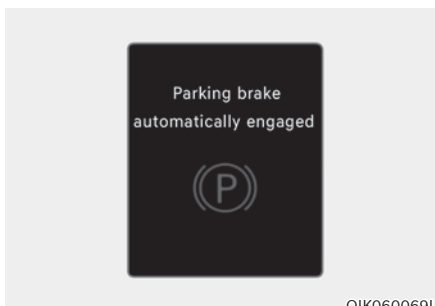

OIK060069L

Parking brake automatically engaged (Frein stationnement verrouillé automat.)

Quand l'EPB est activé en même temps que la fonction Auto Hold, une alarme retentit et un message s'affiche.

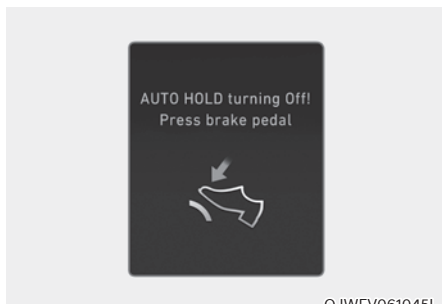

OJWEV061045L

AUTO HOLD turning Off! (AUTO HOLD désac.) Appuyez sur la pédale de frein

Lorsque le passage de la fonction Auto Hold à l'EPB ne fonctionne pas correctement, une alarme retentit et un message s'affiche.

Lorsque ce message s'affiche, il se peut que la fonction Auto Hold et l'EPB ne fonctionnent pas. Pour votre sécurité, appuyez sur la pédale de frein.

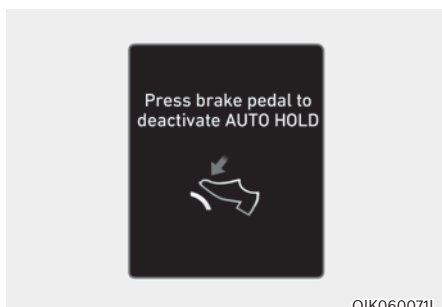

OIK060071L

Press brake pedal to deactivate AUTO HOLD (Appuyez sur frein pour désactiver AUTO HOLD)

Si vous n'avez pas enfoncé la pédale de frein au moment de désactiver la fonction Auto Hold via le commutateur AUTO HOLD, un avertissement sonore retentit et un message s'affiche.

Système de freinage avec antiblocage (ABS)



AVERTISSEMENT

Le système de freins antiblocage (ABS) ou un système de contrôle électronique de la stabilité (ESC) n'empêchent pas les accidents dus à des manœuvres de conduite inappropriées ou dangereuses. Même si le contrôle du véhicule est amélioré pendant le freinage d'urgence, gardez toujours une distance de sécurité entre vous et les objets qui vous précèdent. La vitesse des véhicules doit toujours être réduite en cas de conditions de circulation extrêmes. La distance de freinage des véhicules équipés de l'ABS ou de l'ESC peut être plus longue que pour ceux qui ne sont pas équipés de ces systèmes dans les conditions de circulation suivantes.

Roulez à vitesse réduite dans les conditions suivantes :

- Routes cahoteuses, gravier ou routes enneigées.
- Routes jonchées de nids de poule ou non nivelées.
- Des chaînes sont installées sur votre véhicule.

Ne testez pas les fonctions de sécurité d'un véhicule équipé de l'ABS ou de l'ESC dans des virages ou à vitesse élevée. Vous pourriez compromettre votre sécurité et celle d'autres personnes.

L'ABS est un système de freinage électronique qui permet d'éviter un dérapage au freinage. L'ABS permet au conducteur de diriger et de freiner en même temps.

Utilisation de l'ABS

Pour un fonctionnement optimal de l'ABS en situation d'urgence, n'essayez pas de moduler votre pression sur le frein ou d'appuyer à plusieurs reprises sur la pédale.

Lorsque vous freinez dans des conditions susceptibles de bloquer les roues, vous pouvez entendre le bruit des freins ou sentir des vibrations dans la pédale de frein. Ceci est normal et indique que votre ABS est activé.

L'ABS ne réduit ni le temps ni la distance nécessaires pour arrêter le véhicule.

Maintenez toujours une distance de sécurité suffisante entre votre véhicule et celui qui vous précède.

L'ABS n'empêche pas les dérapages liés à des changements de direction brusques, tels qu'une prise de virage trop rapide ou un changement de file soudain. Conduisez toujours à une vitesse adaptée à la route et aux conditions météorologiques.

L'ABS ne peut pas empêcher une perte de stabilité. Tournez toujours le volant modérément lorsque vous freinez brusquement. Des mouvements violents ou brusques du volant peuvent quand même faire dévier votre véhicule vers la circulation en sens inverse ou hors de la route.

Sur des surfaces meubles ou irrégulières, le système de freins antiblocage peut allonger les distances d'arrêt par rapport à un système de freinage traditionnel.

Le témoin d'avertissement d'ABS ((ABS)) reste allumé pendant plusieurs secondes après que le bouton de démarrage/d'arrêt a été mis en position ON.

Pendant ce temps, l'ABS effectue un auto-diagnostic et le témoin s'éteint si tout est normal. Si le témoin reste allumé, vous avez peut-être un problème avec votre ABS. Nous vous conseillons de contacter un concessionnaire agréé pour les produits de la marque Genesis dès que possible.



AVERTISSEMENT

Si le témoin d'avertissement d'ABS ((ABS)) reste allumé, vous avez peut-être un problème d'ABS. Vos freins assistés fonctionneront normalement. Pour limiter le risque de blessures graves, voire mortelles, nous vous recommandons de contacter votre concessionnaire agréé pour les produits de la marque Genesis dès que possible.

REMARQUE

Lorsque l'adhérence sur la route est faible, par exemple sur une route verglacée, et que vous appuyez continuellement sur le frein, l'ABS est actif en permanence et le témoin d'avertissement d'ABS ((ABS)) peut s'allumer. Stationnez votre véhicule dans un endroit sûr et éteignez le véhicule.

Redémarrez le véhicule. Si le témoin de l'ABS est éteint, votre système ABS fonctionne normalement.

Sinon, vous pourriez avoir un problème sur votre système ABS. Nous vous conseillons de contacter un concessionnaire agréé pour les produits de la marque Genesis dès que possible.

Informations

Lorsque vous faites démarrer votre véhicule avec une batterie d'appoint, le témoin d'avertissement d'ABS () peut s'allumer en même temps. Cela est dû à la faible tension de la batterie. Cela ne signifie pas que votre ABS ne fonctionne pas correctement. Faites recharger la batterie avant d'utiliser le véhicule.

Commande électronique de stabilité (ESC)



Le contrôle électronique de stabilité (ESC) assure la stabilité de votre véhicule dans les virages. L'ESC vérifie l'angle de braquage et la trajectoire du véhicule.

L'ESC contrôle votre volant et où le véhicule se dirige réellement. L'ESC exerce une pression de freinage sur l'un des freins du véhicule et intervient dans le système de gestion du véhicule électrique pour aider le conducteur à maintenir le véhicule sur la trajectoire prévue. Il ne remplace pas des pratiques de conduite prudente. Adaptez toujours votre vitesse et votre conduite aux conditions de circulation.

AVERTISSEMENT

Ne roulez jamais trop vite pour les conditions de circulation dans les virages. L'ESC ne permet pas d'éviter les accidents. Une vitesse excessive dans les virages, des manœuvres brusques et l'aquaplaning sur des surfaces mouillées peuvent entraîner des accidents graves.

Utilisation de l'ESC

Activation de l'ESC

Lorsque le bouton de démarrage/d'arrêt est en position ON, les témoins ESC et ESC OFF s'allument pendant environ trois secondes. Une fois les deux témoins éteints, l'ESC est activé.

Pendant le fonctionnement



Lorsque l'ESC est actif, le témoin correspondant clignote :

- Lorsque vous freinez dans des conditions susceptibles de bloquer les roues, vous pouvez entendre le bruit des freins ou sentir des vibrations dans la pédale de frein. Ceci est normal et indique que votre ESC est activé.
- Lorsque ESC est activé, il est possible que le véhicule ne réagisse pas à l'accélérateur comme il le fait dans des conditions normales.
- Si le régulateur de vitesse (SCC) était utilisé lorsque l'ESC est activé, le régulateur de vitesse (SCC) se désactive automatiquement. Le régulateur de vitesse (SCC) peut être réactivé lorsque les conditions de circulation le permettent. **Reportez-vous à la section « Régulateur de vitesse (SCC) » du chapitre 7 (si équipé).**

Condition ESC OFF



Pour annuler le fonctionnement de l'ESC :

- État 1

Appuyez brièvement sur le bouton ESC OFF. Le témoin ESC OFF et/ou le message "Contrôle traction désactivé" s'allument. Dans cet état, la fonction antipatinage de l'ESC (gestion de la commande du véhicule électrique) est désactivée, mais la fonction de contrôle des freins de l'ESC (gestion du freinage) fonctionne toujours.

- État 2

Maintenez le bouton ESC OFF enfoncé pendant plus de 3 secondes. Le témoin ESC OFF et/ou le message 'Traction & Stability Control disabled' (Contrôle traction et stabilité désactivé) s'allument. Dans cet état, la fonction antipatinage de l'ESC (gestion de la commande du véhicule électrique) et la fonction de contrôle des freins de l'ESC (gestion du freinage) sont désactivées.

Si le bouton de démarrage/d'arrêt est mis en position OFF alors que l'ESC est désactivé, celui-ci reste désactivé. Au redémarrage du véhicule, l'ESC se rallume automatiquement.

Quand l'ESC (Electric Vehicle Control) est désactivé, le véhicule perd de l'adhérence et de la stabilité en cas de mouvement brusque du volant. Il se peut que le pneu touche les pièces connectées du pneu. Pour votre sécurité, nous vous conseillons de désactiver la fonction ESC pendant la conduite du véhicule.

Témoins d'information

- Témoin ESC (clignote)



- Témoin ESC OFF (s'allume)



Lorsque le bouton de démarrage/d'arrêt est mis en position ON, le témoin de l'ESC s'allume, puis s'éteint si le système ESC fonctionne correctement.

Le témoin de l'ESC clignote tant que l'ESC fonctionne.

Si le témoin ESC reste allumé, il se peut que votre véhicule présente un dysfonctionnement du système ESC. Si ce témoin d'avertissement s'allume, nous vous conseillons de faire vérifier le véhicule par un concessionnaire agréé pour les produits de la marque Genesis le plus tôt possible.

Le témoin ESC OFF s'allume lorsque vous désactivez l'ESC.



AVERTISSEMENT

Lorsque ESC clignote, cela signifie que le système est actif :

Roulez lentement et n'essayez JAMAIS d'accélérer. Ne désactivez JAMAIS l'ESC lorsque le témoin clignote ; vous risqueriez de perdre le contrôle du véhicule et de provoquer un accident.

REMARQUE

La conduite avec des roues et des pneus de dimensions différentes peut entraîner un dysfonctionnement du système ESC. Avant de remplacer les pneus, assurez-vous que les quatre pneus et les roues sont de la même taille. N'utilisez jamais le véhicule avec des roues et des pneus de tailles différentes.

Désactivation de l'ESC**En conduisant**

Le mode ESC OFF ne doit être utilisé que momentanément pour dégager le véhicule s'il est bloqué dans la neige ou dans la boue, en arrêtant temporairement le fonctionnement de l'ESC pour maintenir le couple des roues.

Pour désactiver le système ESC pendant la conduite, appuyez sur le bouton ESC OFF lorsque le véhicule roule sur une surface plane.

REMARQUE

Pour éviter d'endommager le réducteur :

- Ne pas laisser la ou les roues d'un essieu patiner excessivement lorsque les témoins d'avertissement d'ESC, d'ABS et de frein de stationnement sont allumés. Les réparations ne seraient pas couvertes par la garantie du véhicule. Réduisez la puissance du moteur et ne faites pas patiner la ou les roues de façon excessive lorsque ces témoins sont allumés.
- Lors d'un essai sur banc dynamométrique, vérifiez que le système ESC du véhicule est désactivé (témoin ESC OFF allumé).

i Informations

- La désactivation du système ESC n'affecte pas le fonctionnement de l'ABS ou du système de freinage standard.
- Sélectionnez l'étape 0 du système de freinage à récupération et enfoncez la pédale de frein environ 10 fois pour nettoyer efficacement le disque de frein.

Le nettoyage des disques de frein peut réduire l'autonomie en limitant le système de freinage à récupération. Une fois le nettoyage des disques terminé, le système de freinage à récupération sera rétabli.

Si le système de freinage à récupération n'est pas restauré après le nettoyage des disques, nous vous conseillons de faire inspecter le véhicule par un concessionnaire agréé pour les produits de la marque Genesis.

Gestion de la stabilité du véhicule (VSM)

La gestion de la stabilité du véhicule (VSM) est une fonction du système de contrôle électronique de la stabilité (ESC). Elle assure la stabilité du véhicule lors des accélérations et des freinages brusques sur des routes humides, glissantes et cahoteuses, sur lesquelles l'adhérence des quatre roues peut subitement devenir inégale.



AVERTISSEMENT

Prenez les précautions suivantes lorsque vous utilisez la gestion de la stabilité du véhicule :

- Vérifiez **TOUJOURS** la vitesse et la distance par rapport au véhicule qui vous précède. VSM ne remplace pas des pratiques de conduite prudente.
- Ne roulez jamais trop vite pour les conditions de circulation. VSM ne permet pas d'éviter les accidents. Une vitesse excessive par mauvais temps, sur des routes glissantes et inégales peut entraîner des accidents graves.

Fonctionnement VSM

Pendant le fonctionnement

Lorsque vous freinez dans des conditions susceptibles d'activer l'ESC, vous pouvez entendre le bruit des freins ou sentir des vibrations dans la pédale de frein. Ceci est normal et indique que votre VSM est activé.



Informations

Le VSM ne fonctionne pas dans les cas suivants :

- Conduite sur des routes en pente ou à forte pente.
- En marche arrière.
- Le témoin ESC OFF est allumé.
- Le témoin d'EPS (direction assistée électrique) (⚠) est allumé ou clignote.



Désactivation du VSM

Pour désactiver le VSM, appuyez sur le bouton ESC OFF. Le témoin ESC OFF  s'allume.

Pour activer le VSM, appuyez à nouveau sur le bouton ESC OFF. Le témoin ESC OFF s'éteint.



AVERTISSEMENT

Si le témoin d'ESC  ou le témoin d'avertissement d'EPS  reste allumé ou clignote, il se peut que le système VSM de votre véhicule ne fonctionne pas correctement. Si le témoin d'avertissement s'allume, nous vous conseillons de faire vérifier le véhicule par un concessionnaire agréé pour les produits de la marque Genesis le plus tôt possible.

REMARQUE

La conduite avec des roues et des pneus de dimensions différentes peut entraîner un dysfonctionnement du système VSM. Avant de remplacer les pneus, assurez-vous que les quatre pneus et les roues sont de la même taille. N'utilisez jamais le véhicule avec des roues et des pneus de tailles différentes.

Assistance à la stabilité de remorque (TSA)

L'assistance à la stabilité de la remorque est utilisée comme système de commande de stabilité du véhicule. Le système d'assistance à la stabilité de la remorque stabilise le véhicule et la remorque lorsque la remorque se balance ou oscille. Dans certains cas, le balancement de la remorque se produit lorsque le véhicule roule à une vitesse élevée.

Les facteurs suivants peuvent entraîner le balancement de la remorque :

- Vitesse élevée
- Vents latéraux puissants
- Surcharge
- braquage soudain du volant
- chaussée irrégulière

Lorsque le système d'aide à la stabilité de la remorque détecte du balancement, les freins avant sont appliqués automatiquement. Si le freinage n'est pas suffisant, les freins sont automatiquement appliqués à les roues et la puissance du véhicule est réduite.

Système d'aide au démarrage en côte (HAC)

La commande d'aide au démarrage en côte (HAC) permet d'empêcher le véhicule de reculer lorsqu'il démarre sur une pente. Le système actionne les freins automatiquement pendant environ 2 secondes (5 secondes maximum lorsque la pédale d'accélérateur est légèrement enfoncée en mode HAC) et relâche le frein après 2 secondes ou lorsque la pédale d'accélérateur est enfoncée.



AVERTISSEMENT

Soyez toujours prêt à appuyer sur la pédale d'accélérateur lorsque vous démarrez sur une pente. La commande d'assistance au démarrage en côte ne s'active que pendant environ 2 secondes (5 secondes maximum lorsque la pédale d'accélérateur est légèrement enfoncée en mode HAC).



Informations

- La commande d'aide au démarrage en côte ne fonctionne pas lorsque le mode sélectionné est P (Stationnement) ou N (Point mort).
- La commande d'aide au démarrage en côte s'active lorsque l'ESC (commande de stabilité électronique) est désactivée. Cependant, elle ne s'active pas si l'ESC ne fonctionne pas normalement.

Signal d'arrêt d'urgence (ESS)

Le système de signal d'arrêt d'urgence avertit le conducteur qui vous suit en faisant clignoter les feux stop lors des freinages brusques et violents.

Le système est activé lorsque :

- Le véhicule s'arrête brusquement. (La puissance de décélération dépasse 7 m/s^2 , et la vitesse dépasse 55 km/h (34 mi/h).
- L'ABS est activé et la vitesse de conduite dépasse 55 km/h (34 mi/h).

Les feux de détresse sont automatiquement activés après le clignotant des feux stop :

- Lorsque la vitesse est inférieure à 40 km/h (25 mi/h),
- Lorsque l'ABS est désactivé, et
- Lorsque le freinage brusque est terminé.

Les feux de détresse s'éteignent :

- Lorsque le véhicule roule à faible vitesse pendant un certain temps.
Le conducteur peut éteindre manuellement les feux de détresse en appuyant sur le bouton.



Informations

Le système de signal d'arrêt d'urgence ne s'active pas si les feux de détresse sont déjà allumés.

Frein multi-collision (MCB)

La fonction Freinage multi-collision commande le freinage automatiquement en cas d'accident avec déploiement de l'air bag afin de réduire le risque d'accidents additionnels qui pourraient survenir.

Fonctionnement du système

- À partir du moment où l'airbag se déploie. La fonction freinage multi-collision contrôle la force appliquée sur la pédale de frein et sur la pédale d'accélérateur pendant une brève période. Le système fonctionne lorsque les conditions suivantes sont remplies :
 - Vitesse du véhicule inférieure à 180 km/h (112 mi/h) au moment de la collision.
 - Les pédales de frein et d'accélérateur sont fortement enfoncées.
- Lorsque le conducteur appuie sur la pédale de frein à un certain niveau alors que le frein multi-collision est actif, la puissance de freinage est prioritaire sur le freinage automatique par le système de freinage multi-collision. Cependant, si le conducteur retire son pied de la pédale de frein, le freinage automatique par système de freinage multi-collision maintient le freinage automatique.

Système désactivé

Le freinage multicollision est désactivé dans les situations suivantes :

- La pédale d'accélérateur est enfoncée au-delà d'un certain niveau.
- Le véhicule s'arrête.
- Il y a eu un dysfonctionnement de l'ESC (contrôle électronique de stabilité) ou des appareils électroniques.
- Dans une situation, le système ne peut pas fonctionner correctement.
- Dix secondes se sont écoulées depuis que le frein a été contrôlé automatiquement par le système de freinage multi-collision.



AVERTISSEMENT

- **Le freinage multi-collision réduit la vitesse du véhicule après une collision, mais n'empêche pas une deuxième collision. Vous pouvez vous éloigner du point de collision pour éviter une situation dangereuse en appuyant sur la pédale d'accélérateur.**
- **Une fois que le Freinage multi-collision a arrêté le véhicule, le système suspend le contrôle du freinage. Selon la situation, le conducteur doit appuyer sur la pédale de frein ou la pédale d'accélérateur pour éviter d'autres accidents.**

Bonnes pratiques de freinage



AVERTISSEMENT

Lorsque vous quittez ou stationnez le véhicule, attendez toujours d'être complètement arrêté et maintenez la pédale de frein enfoncée. Choisissez le mode P (Stationnement), serrez le frein de stationnement, puis appuyez sur le bouton de démarrage/d'arrêt pour le mettre en position OFF.

Les véhicules stationnés avec le frein de stationnement non serré ou pas complètement serré peuvent rouler par inadvertance et blesser le conducteur et d'autres personnes. Serrez TOUJOURS le frein de stationnement avant de quitter le véhicule.

Soyez attentifs aux freins mouillés. Les freins peuvent être mouillés si le véhicule roule dans l'eau ou s'il est lavé. Votre véhicule ne s'arrêtera pas aussi rapidement si les freins sont mouillés, et peuvent faire dériver le véhicule sur un côté.

Pour sécher les freins, appuyez légèrement sur les freins jusqu'à ce que le freinage redevienne normal. Si le freinage ne redevient pas normal, arrêtez-vous dès que vous pouvez le faire en toute sécurité et nous vous recommandons d'appeler un concessionnaire agréé pour les produits de la marque Genesis pour obtenir de l'aide.

Ne conduisez pas avec le pied sur la pédale de frein. Une pression constante sur la pédale de frein, même légère, peut entraîner une surchauffe, une usure, voire une défaillance des freins.

Si un pneu se dégonfle en roulant, appuyez doucement sur les freins et maintenez le véhicule en ligne droite pendant que vous ralentissez. Lorsque vous roulez assez lentement, sortez de la route et arrêtez-vous dans un endroit sûr.

Gardez votre pied fermement appuyé sur la pédale de frein une fois le véhicule à l'arrêt pour ne pas avancer.

TRACTION INTÉGRALE (AWD) (SI ÉQUIPÉ)

Quand la traction intégrale (AWD) est activée, les forces motrices sont réparties comme il se doit entre les roues avant et arrière. Elle peut améliorer les performances en maximisant la force motrice des véhicules dans des conditions extrêmes comme des pentes escarpées, des routes en terre ou glissantes, etc.

Avantage de la fonction AWD électronique

1. Amélioration de la stabilité en ligne droite
2. Amélioration des performances de conduite dans les courbes
3. Stabilité sécurisée dans les conditions extrêmes comme les routes mouillées ou sablonneuse.
4. Amélioration de la consommation d'électricité grâce au contrôle automatique du mode de conduite



Informations

Les véhicules à quatre roues motrices AWD peuvent changer l'état d'engagement du moteur en fonction de la situation. Le changement automatique du mode de conduite (2WD/4WD) réduit la consommation d'électricité et améliore la stabilité.



AVERTISSEMENT

Pour réduire le risque de BLESSURES GRAVES ou MORTELLES :

- Évitez de rouler trop vite dans les virages ou lorsque vous tournez.
- Évitez les mouvements brusques du volant, tels que les changements de voie brutaux ou les virages serrés rapides.
- Le risque de tonneau augmente fortement si vous perdez le contrôle de votre véhicule à vitesse élevée.
- Une perte de contrôle se produit fréquemment lorsque deux roues au moins quittent la route et que le conducteur donne un coup de volant trop prononcé pour redresser le véhicule.
- Si votre véhicule quitte la route, ne donnez pas de coups de volant violents. Au lieu de cela, ralentissez avant de revenir sur les voies de circulation.

REMARQUE

- Ne conduisez pas dans l'eau si le niveau dépasse le bas du véhicule.
- Vérifiez l'état des freins quand vous avez quitté la boue ou l'eau. Enfoncez la pédale de frein à plusieurs reprises en avançant doucement jusqu'à ce que vous sentiez que le freinage normal a été rétabli.
- Réduisez l'intervalle entre les entretiens planifiés si vous conduisez sur des surfaces telles que le sable, la boue ou l'eau (voir la section « Entretien en cas de conditions d'utilisation extrêmes » du chapitre 9).
- Nettoyez toujours minutieusement votre véhicule après une utilisation tout terrain, en insistant sur la partie basse.
- Équipez votre véhicule de quatre pneus du même type et de la même taille.
- Un véhicule à traction intégrale permanente doit être dépanné uniquement à l'aide d'un camion à plateforme.

Pour une utilisation sûre du mode AWD

Avant de prendre la route

- Confirmez que tous les passagers ont attaché leur ceinture.
- Redressez-vous dans le siège et rapprochez du volant plus que de coutume. Ajustez la position du volant pour une conduite confortable.

Conduite sur route enneigée ou verglacées

- Démarrez doucement en enfonçant doucement la pédale d'accélérateur.
- Utilisez des pneus neige ou des chaînes.
- Maintenez une distance de sécurité suffisante entre votre véhicule et celui qui vous précède.
- Évitez de rouler à grande vitesse, les accélérations rapides, les freinages brusques et les virages serrés pour éviter de dérapier.
- Il est difficile de se remettre en mouvement si le véhicule s'arrête dans une côte. Maintenez votre distance par rapport aux autres véhicules et roulez doucement.

Informations

- Si vous utilisez des pneus neige, veillez à les monter sur les quatre roues.
- Si vous utilisez des chaînes, montez-les sur les roues arrière. Cependant, la vitesse de conduite doit être inférieure à 30 km/h et il convient de réduire la distance de conduite. Une conduite à vitesse élevée ou sur le long terme avec des chaînes pour pneu posées peut entraîner un dysfonctionnement ou endommager le système AWD.

Pour en savoir plus sur les pneus neige et les chaînes, consultez la section "Conduite hivernale" dans ce chapitre.

Conduite dans le sable et la boue

- Maintenez une vitesse réduite et constante.
- Utilisez des chaînes pour rouler dans la boue si nécessaire.
- Maintenez une distance de sécurité suffisante entre votre véhicule et celui qui vous précède.
- Ralentissez et vérifiez toujours l'état de la route.
- Évitez de rouler à grande vitesse, les accélérations rapides, les freinages brusques et les virages serrés pour éviter de vous embourber.

REMARQUE

Si le véhicule est coincé dans la neige, le sable ou la boue, placez un matériau antidérapant sur les roues arrière pour donner de l'accroche OU faites tourner lentement les roues en marche avant et en marche arrière afin de provoquer un mouvement de balancier qui pourrait dégager le véhicule.

Conduite en montée ou en descente

- Conduite en montée
 - Avant de démarrer, confirmez s'il est possible de monter.
 - Roulez le plus droit possible.
- Conduite en descente
 - Ne changez pas de rapport pendant la conduite en descente. Sélectionnez le rapport avant de commencer à descendre.
 - Roulez le plus droit possible.



AVERTISSEMENT

Soyez extrêmement prudent lors de la conduite dans une côte ou une descente inclinée. Le véhicule pourrait basculer en fonction du degré d'inclinaison, du terrain, de l'humidité ou de la boue.



AVERTISSEMENT

Évitez de rouler en travers d'une forte côte. Le moindre changement dans l'angle de la roue pourrait déstabiliser le véhicule ou un véhicule stable pourrait se déstabiliser en cas d'arrêt de la progression en marche avant. Votre véhicule pourrait faire des tonneaux, ce qui pourrait provoquer des blessures graves, voire mortelles.

Conduite dans l'eau

- Évitez de traverser de l'eau stagnante profonde.
- Si vous devez traverser de l'eau, arrêtez le véhicule, choisissez le mode Multi-terrain et roulez à moins de 8 km/h (5 mi/h).
- Ne changez pas de rapport pendant la conduite dans l'eau.



ATTENTION

Roulez toujours doucement dans l'eau. Si vous roulez trop vite, de l'eau pourrait pénétrer dans le compartiment moteur. Cela entraînerait l'arrêt soudain du véhicule.

Conditions de conduite complémentaires

- Familiarisez-vous aux conditions de conduite tout-terrain avant de rouler.
- Soyez toujours attentif lors de la conduite tout-terrain afin d'éviter les zones dangereuses.
- Roulez lentement quand le vent est fort.
- Ralentissez dans les virages. Le centre de gravité des véhicules AWD est plus haut que celui des véhicules à 2 roues motrices traditionnels, ce qui rend un renversement plus probable si le virage est négocié à une vitesse trop grande.
- Maintenez toujours le volant fermement pendant la conduite tout-terrain.



AVERTISSEMENT

Ne tenez pas l'intérieur du volant pendant la conduite tout-terrain. Vous pourriez vous blesser en cas de manœuvre brusque ou de rebond du volant après un impact contre un objet au sol. Vous pourriez perdre le contrôle du volant, ce qui pourrait provoquer des blessures graves, voire mortelles.

Précautions en cas d'urgence

Pneus

Lorsque vous remplacez les pneus, veillez à équiper les quatre roues de pneus de mêmes dimensions, type, bande de roulement, marque et capacité de charge.



AVERTISSEMENT

N'utilisez pas des pneus et des roues qui diffèrent des roues et pneus d'origine du véhicule. Pour préserver la sécurité et les performances de votre véhicule, ce qui peut provoquer une défaillance de la direction ou un tonneau avec de graves blessures.



AVERTISSEMENT



Ne démarrez jamais ou ne faites pas tourner le moteur d'un véhicule sur un véhicule AWD monté sur un cric. Le véhicule peut glisser ou tomber du cric et entraîner des blessures graves ou mortelles pour vous ou les personnes qui se trouvent à proximité.

Remorquage

Pour remorquer un véhicule AWD, il faut utiliser un chariot porte-roue ou le plateau de la dépanneuse. Les roues ne peuvent être en contact avec le sol. **Pour plus de détails, consultez la section "Remorquage" au chapitre 8.**

Inspection du véhicule

- Si le véhicule doit fonctionner sur une plateforme élévatrice, n'essayez pas d'empêcher n'importe quelle roue de tourner. Cela pourrait endommager la traction intégrale.
- Ne serrez jamais le frein de stationnement en faisant fonctionner le véhicule sur un pont-élévateur. Cela pourrait endommager la traction intégrale.

Essais sur banc dynamométrique

Un véhicule à traction intégrale (AWD) doit être testé sur un dynamomètre spécial pour châssis de quatre roues motrices.

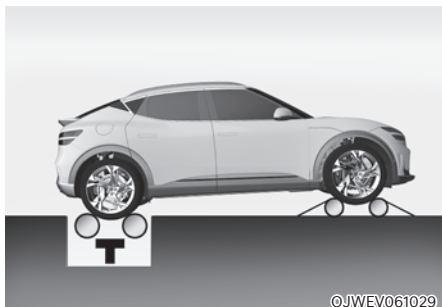

[A] : Rouleaux (compteur de vitesse)

[B] : Rouleaux en roue libre temporaire

Un véhicule à traction intégrale ne peut être testé sur un banc pour véhicules à deux roues motrices. Si l'utilisation d'un banc pour deux roues motrices est inévitable, procédez comme suit :

1. Confirmez que les pneus affichent la pression de gonflage prescrite.
2. Positionnez les roues arrière sur le rouleau pour le test de vitesse comme illustré.
3. Desserrez le frein de stationnement.
4. Positionnez les roues avant sur les rouleaux en roue libre temporaire comme illustré.



AVERTISSEMENT

Maintenez-vous à l'écart de l'avant du véhicule quand celui-ci est sur le banc dynamométrique avec un rapport sélectionné. Le véhicule pourrait bondir en avant et provoquer des blessures graves, voire mortelles.

SUSPENSION À COMMANDE ÉLECTRONIQUE (SI ÉQUIPÉ)

La suspension à commande électronique contrôle automatiquement la suspension du véhicule à l'aide de capteurs afin d'optimiser le confort de conduite en tenant compte des conditions telles que la vitesse, la surface de la route, les virages, le freinage et l'accélération.

Dysfonctionnement du système

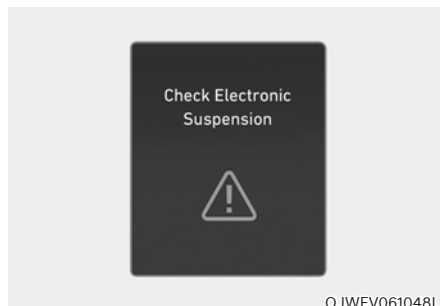

Vérifiez ECS

Lorsque la suspension à commande électronique ne fonctionne pas correctement, ce message s'affiche sur l'écran du combiné d'instruments. Dans ce cas, nous vous recommandons de faire inspecter le système par un concessionnaire agréé pour les produits de la marque Genesis.

SUSPENSION À COMMANDE ÉLECTRONIQUE AVEC PRÉVISUALISATION DE LA ROUTE (SI ÉQUIPÉ)

La suspension à commande électronique avec fonction visuelle de la route contrôle automatiquement la suspension du véhicule à l'aide de la caméra avant et des capteurs du véhicule afin d'optimiser le confort de conduite en tenant compte des conditions de conduite telles que la vitesse, la surface de la route, les virages, le freinage et l'accélération.

Caméra avant



[1] : Caméra frontale

La caméra frontale est un capteur qui détecte la route devant le véhicule. Si le pare-brise ou la caméra avant est recouvert(e) par de la neige, la pluie ou un corps étranger, les données récoltées par la caméra sont réduites vu la dégradation des performances de la caméra. Veillez à ce que la caméra frontale soit toujours propre.

REMARQUE

- N'installez **JAMAIS** d'accessoires ou d'autocollants sur le pare-brise avant ou ne teintez jamais le pare-brise.
- Ne placez **JAMAIS** d'objets réfléchissants (par exemple, du papier blanc, un miroir) sur le tableau de bord. La réflexion de lumière peut empêcher le système de fonctionner correctement.
- Veillez à ce que la caméra reste sèche.
- Ne démontez jamais l'ensemble de caméra ou ne le heurtez pas.

Informations

Nous vous recommandons de faire inspecter le système par un concessionnaire agréé pour les produits de la marque Genesis quand :

- La vitre du pare-brise a été remplacée.
- La caméra frontale ou le cache ont été endommagés.

Dysfonctionnement du système

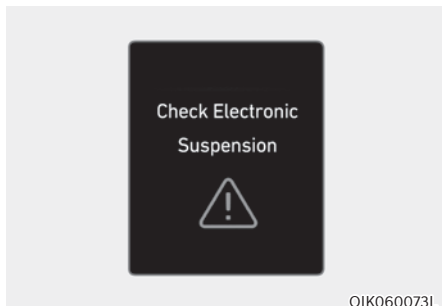

Vérifiez ECS

Lorsque la suspension à commande électronique avec fonction visuelle de la route ne fonctionne pas correctement, ce message d'avertissement s'affiche sur l'écran du combiné d'instruments. Dans ce cas, nous vous recommandons de faire inspecter le système par un concessionnaire agréé pour les produits de la marque Genesis.

REMARQUE

Si le niveau de charge de la batterie est trop élevé ou trop bas, la suspension à commande électronique à fonction visuelle de la route peut se désactiver temporairement pour protéger le système. Dans ce cas, le message d'avertissement 'Vérifiez ECS' s'affiche.

Limites du système

La suspension à commande électronique avec fonction visuelle de la route fonctionne toujours pendant la conduite en fonction du mouvement du véhicule et la fonction visuelle commence à s'activer quand la caméra avant détecte l'état de la route, comme la présence de ralentisseurs. Par conséquent, la fonction visuelle est limitée dans les conditions extrêmes qui peuvent empêcher le fonctionnement normal de la caméra frontale. Dans ce cas, la suspension à commande électronique fonctionne sans l'apport visuel conformément aux mouvements du véhicule.

DIFFÉRENTIEL AUTOBLOQUANT ÉLECTRONIQUE (SI ÉQUIPÉ)

Le différentiel autobloquant électronique commande les fonctions différentielles des roues pour :

- Améliorer la direction pendant la conduite en rond à grande vitesse
- Améliorer les performances de lancement.
- Éviter le patinage sur les roues mouillées ou enneigées en raison de coefficient de frottement différents pour les roues gauche et droite.



AVERTISSEMENT

Ne faites jamais tourner les roues quand une des roues est sur un cric. C'est extrêmement dangereux pour un véhicule équipé d'un différentiel autobloquant électronique.

Sélection du mode de conduite

Les caractéristiques du différentiel autobloquant électronique varient en fonction du mode de conduite sélectionné en sélectionnant le bouton DRIVE MODE ou DRIVE/TERRAIN au volant.

Mode sélectionné	Caractéristiques du différentiel autobloquant électronique
ECO	NORMAL
CONFORT	NORMAL
SPORT	SPORT
NEIGE	NEIGE
MY DRIVE	NORMAL/SPORT

Pour en savoir plus, reportez-vous à la section "Système de commande intégré du mode de conduite" dans ce chapitre.

Messages d'avertissement

Différentiel autobloquant électron. tempor. désactivé pour surchauffage

La surchauffe des composants du différentiel entraînera la désactivation temporaire du différentiel autobloquant électronique. Attendez que le véhicule refroidisse.

Diff. élect. autobloquant désactivé. Diamètres pneus ne correspondent pas/Taille pneus in-exacte. Diff. élect. autobloquant désactivé. Vérifiez pneus.

Ce message apparaît si différents pneus (taille, type, etc.) sont montés sur le véhicule. Pour pouvoir utiliser le différentiel autobloquant électronique, montez quatre pneus identiques.

Vérifiez le différentiel à glissement limité

Lorsque le différentiel autobloquant électronique ne fonctionne pas correctement, ce message s'affiche sur l'écran du combiné d'instruments. Dans ce cas, nous vous recommandons de faire inspecter le système par un concessionnaire agréé pour les produits de la marque Genesis.

SYSTÈME DE COMMANDE INTÉGRÉ AU MODE DE CONDUITE (SI ÉQUIPÉ)

Mode de conduite

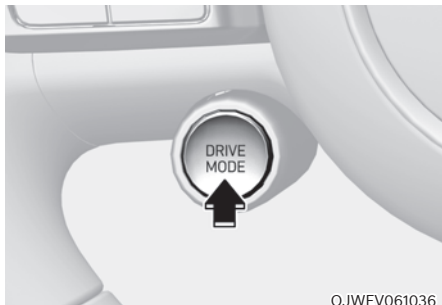

OJWEV061036

Vous pouvez sélectionner le mode drive en fonction de vos préférences ou de l'état de la route.

Le mode change chaque fois que le conducteur appuie sur le bouton mode de conduite.

Mode COMFORT

Le mode COMFORT est en mode de conduite avec changement du mode (2WD/AWD) en fonction de l'état de la route.

Mode ECO

Le mode ECO est un mode de conduite qui améliore la consommation d'énergie en limitant la puissance maximale du véhicule (couple), en offrant une réaction fluide du véhicule et en utilisant les roues arrière (2 roues motrices) pour propulser le véhicule.

L'optimisation de la consommation d'énergie dépend des habitudes de conduite et de l'état de la route.

- Quand le mode ECO est sélectionné, le témoin ECO s'allume dans le combiné d'instruments et le thème du combiné d'instruments change.

Lorsque le mode ECO est activé :

- La traction intégrale et les accélérations et décélérations brusques sont limitées
- Le véhicule passe automatiquement de la traction à 2 roues motrices à la traction intégrale quand :
 - i-Pedal ou la conduite à une pédale est activé
 - La température est basse
 - Lors de la conduite dans une pente ou sur une route glissante

Mode SPORT

Le mode SPORT est un mode de conduite qui donne un comportement sportif, mais ferme en accélérant les réactions du moteur, en rendant la direction plus lourde et en activant la traction intégrale.

En mode SPORT, la consommation d'énergie peut augmenter.

- Quand le mode SPORT est sélectionné, le témoin SPORT s'allume dans le combiné d'instruments et le thème du combiné d'instruments change.
- Le mode COMFORT est rétabli à chaque redémarrage du véhicule. Si vous devez utiliser le mode SPORT, sélectionnez à nouveau le mode SPORT.

Mode SNOW

Le mode SNOW est un mode de conduite qui améliore les performances de conduite en changeant l'état d'engagement du moteur en fonction de la situation. Le changement automatique du mode de conduite (2WD/4WD) améliore la stabilité.

- Maintenez le bouton mode de conduite enfoncé pour choisir le mode SNOW (neige).
- Quand le mode SNOW (neige) est sélectionné, le témoin SNOW s'allume dans le combiné d'instruments et la couleur de la lumière d'ambiance change.
- Quand le mode SNOW est activé, la force motrice est répartie automatiquement aux quatre roues, ce qui augmente la stabilité du véhicule.

REMARQUE

- **Appuyez doucement sur la pédale d'accélérateur quand vous roulez sur de la neige ou de la glace.**
- **Gardez votre distance par rapport au véhicule qui précède.**
- **Évitez les accélérations, les ralentissements et les changements de direction brusques. Une conduite brusque sur la neige peut provoquer un accident.**

Caractéristiques des modes de conduites

Les caractéristiques de chaque composant varient en fonction du mode de conduite sélectionné.

Mode de conduite	NEIGE	CONFORT	ECO	SPORT	MON MODE DE CONDUITE
Caractéristiques	Conduite sur la neige	Mode de conduite CONFORT	Mode garantissant une excellente consommation d'électricité	Mode de conduite sportive	Sélectionné
Activation du bouton	Appuyez pendant plus d'une seconde	Appuyez	Appuyez	Appuyez	Appuyez pendant plus d'une seconde
Témoin sur le combiné d'instruments	NEIGE	-	ECO	SPORT	MY
Système de climatisation	CONFORT	CONFORT	ECO (ECO/CONFORT) *1	CONFORT	CONFORT
Limite de vitesse	-	-	-	-	-
Niveau de freinage à récupération d'énergie	0-1	0-3			
MODE DE FREINAGE	CONFORT	COMFORT/SPORT *1	CONFORT	COMFORT/SPORT *1	COMFORT/SPORT *1

*1: Il est possible de régler la condition de conduite pour chaque mode de conduite via le paramètre de mode de conduite dans le système d'info-divertissement. Pour de plus amples informations, scannez le code QR dans un manuel simple fourni séparément..

* Vous pouvez réinitialiser le mode PERSONNALISÉ via le menu Réglages sur l'écran du système d'info-divertissement.

- Configuration → Réglages véhicule → Mode de conduite → PERSONNALISÉ

* Vous pouvez sélectionner des modes différents pour le moteur, la direction et la suspension (si équipé) quand le mode MY DRIVE (ma conduite) est sélectionné.

CHANGEMENT DE VITESSE VIRTUEL (VGS) (SI ÉQUIPÉ)

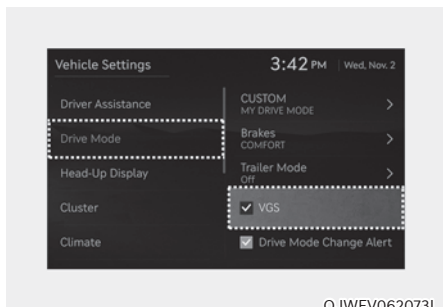

La fonction VGS ajuste artificiellement le compteur de vitesse, puis affiche la position de la vitesse et le régime sur le tableau de bord pour vous permettre de ressentir la sensation d'accélération comme avec un moteur à combustion interne.

En plus de la conception sonore active, elle contrôle le moteur pour créer artificiellement une sensation de changement de vitesse.

Paramètres VGS (changement de vitesse virtuel)

- La fonction VGS doit être activée à partir du menu Paramètres du système d'infodivertissement. Sélectionnez :
 - Configuration → Véhicule → Mode de conduite → VGS

Tirez une fois vers vous la palette + pour engager un rapport supérieur ou - pour engager un rapport inférieur. Le système passe du mode de changement de vitesse automatique au mode de changement de vitesse manuel.

Pour désactiver le mode de changement de vitesse manuel, appuyez sur la palette de changement de vitesse droite et maintenez-la enfoncée pendant plus de 2 secondes.

i Informations

- Pour maximiser l'expérience de conduite similaire à celle d'un moteur à combustion interne, l'Active Sound Design est fixé au moteur G pendant que le VGS est actif.
- Lorsque VGS est activé, la palette de changement de vitesse gauche devient [-] et la palette de changement de vitesse droite [+].
- Le système d'infodivertissement peut se modifier après des mises à jour du logiciel. Pour plus d'informations, reportez-vous au manuel fourni dans le système d'infodivertissement et au guide de référence rapide.

Fonctionnement du VGS (changement de vitesse virtuel)

La fonction VGS s'active dans les conditions suivantes :

- Le mode de conduite est soit CONFORT ou SPORT
- Le régulateur de vitesse intelligent ne fonctionne pas
- Le mode drift ne fonctionne pas
- L'aide au stationnement intelligent à distance ne fonctionne pas
- Le système de contrôle du véhicule électrique est activé
- La limitation de vitesse n'est pas activée

VGS (changement de vitesse virtuel) désactivé

La fonction VGS est automatiquement libérée dans les conditions suivantes :

- Le mode de conduite est changé en ECO
- Le mode drift est activé
- Le mode boost est activé
- Le régulateur de vitesse intelligent est activé
- L'aide au stationnement intelligent à distance est activée
- Tout problème survient sur le système de contrôle
- La limitation de vitesse est activée

i Informations

- **Le mode ECO ne prend pas en charge la fonction VGS.**
- **Une erreur de communication temporaire peut désactiver la fonction VGS. Si la fonction VGS est désactivée, reportez-vous à la condition désactivée.**
- **Appuyez sur les boutons de personnalisation (★) pour activer ou désactiver la fonction VGS.**
- **La fonction VGS est provisoirement désactivée lorsque le mode de conduite passe sur ECO et que le mode Turbo est activé pendant le fonctionnement de la VGS. La fonction VGS est à nouveau activée lorsque le mode de conduite change.**
- **La VGS est partiellement limitée lorsque le véhicule est dans des conditions spécifiques, comme la batterie haute tension est complètement chargée ou que l'indicateur de charge est bas et que les fonctions de sécurité du conducteur comme la TCS et l'ESC sont activées.**

MODE BOOST (SI ÉQUIPÉ)

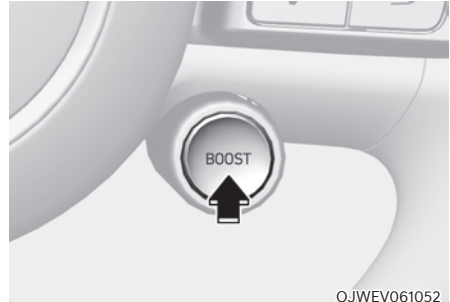

OJWEV061052

Commande le moteur au maximum de ses performances quand vous appuyez sur le bouton BOOST de la télécommande au volant dans les situations où une accélération rapide est nécessaire.

Description fonctionnelle et conditions de fonctionnement

Quand vous appuyez sur le bouton BOOST :

- Quand le véhicule accélère, le turbo du moteur est activé.
- Le mode turbo est disponible pendant 10 secondes.

Le mode turbo est interrompu ou ne fonctionne pas dans les situations suivantes :

Sélecteur rotatif en position P/R/N

- La fonction turbo a été utilisée pendant 10 secondes
- Dysfonctionnement du moteur
- Dysfonctionnement de la batterie
- Batterie basse tension



ATTENTION

- **La responsabilité de la sécurité et du contrôle du véhicule en mode turbo incombe au conducteur.**
- **N'essayez pas de conduire dangereusement en utilisant N Grin Shift.**

MODE DRIFT

Le mode DRIFT est un mode de conduite qui active automatiquement les roues arrière (2WD) et les freins ou le différentiel à glissement limité électronique (e-LSD) pour obtenir facilement une dérive avec un petit angle de volant et la pédale d'accélérateur.

Pour activer le mode DRIFT



Tirez et maintenez les palettes de changement de vitesse gauche et droite pendant plus de 3 secondes en même temps pour passer en mode Drift. Lorsque le mode DRIFT est activé, le message « Mode DRIFT activé » et le voyant DRIFT s'affichent sur le tableau de bord.

Pour activer le mode DRIFT, remplissez toutes les conditions suivantes :

- Position P (Stationnement)
- L'ESC OFF est à l'état 2
- Le mode de conduite est le mode SPORT
- Appuyez sur la pédale de frein

Mode DRIFT désactivé

Le mode DRIFT sera annulé ou limité lorsque :

- Si le mode de conduite passe à un mode autre que SPORT pendant le fonctionnement en mode DRIFT
- ESC OFF état 2 est annulé
- Lorsque vous tirez et maintenez les palettes de changement de vitesse gauche et droite pendant plus de 3 secondes en même temps pendant le fonctionnement en mode DRIFT
- Le voyant d'avertissement de mise hors tension () ou voyant d'avertissement de service () est allumé
- Le voyant ESC ou e-LSD est allumé



AVERTISSEMENT

- **Le conducteur doit assumer la responsabilité de conduire et de contrôler le véhicule en toute sécurité lorsqu'il utilise le mode DRIFT.**
- **Utilisez le mode drift sur une surface de route large et plate sans piétons, véhicules ou obstacles pour la sécurité des véhicules et des piétons.**
- **Regardez toujours vers l'avant avec prudence pour éviter que des situations inattendues et soudaines ne se produisent.**
- **Rouler en mode DRIFT continu peut entraîner une usure prématurée ou endommager les arbres de transmission et les pièces de frein.**

CONCEPTION SONORE ACTIVE

- La conception sonore active offre divers sons de conduite virtuels en fonction de la vitesse du véhicule, de la pédale d'accélérateur et du moteur de conduite ainsi que des performances du véhicule. Vous pouvez régler le timbre, le volume et changer les réglages pour la réponse de la pédale d'accélérateur et le style de son.
- Pour modifier les réglages ou désactiver la conception sonore active dans le système d'infodivertissement, sélectionnez :
 - Configuration → Véhicule → Conception sonore active
 - Configuration → Son → Conception sonore active
- Tout remplacement non autorisé du haut-parleur et de l'amplificateur du véhicule peut provoquer le dysfonctionnement du Design son actif.

COMMANDE ACTIVE DU BRUIT

La commande active du bruit contribue à diminuer le niveau de bruit généré par la conduite.

Le système est susceptible de ne pas fonctionner correctement dans les conditions suivantes :

- Une fenêtre est ouverte
- Une porte est ouverte
- Le hayon est ouvert.
- Le micro et le haut-parleur du véhicule sont obstrués.

REMARQUE

Si de la vapeur à haute température ou à haute pression est pulvérisée sur le microphone, celui-ci risque de dysfonctionner.

CONDITIONS SPÉCIALES DE CONDUITE

Conditions de conduite dangereuses

En cas de conditions de conduite dangereuses, telles que sur l'eau, la neige, le verglas, la boue ou le sable, prenez les précautions suivantes :

- Roulez prudemment et augmentez la distance de sécurité.
- Évitez les freinages ou coups de volant brusques.
- Si votre véhicule est coincé dans la neige, la boue ou le sable, utilisez la seconde. Accélérez lentement pour éviter de faire patiner inutilement les roues.
- Mettez du sable, du gros sel, des chaînes pour pneus ou tout autre type de matériau antidérapant sous les roues pour améliorer l'adhérence lorsque le véhicule est bloqué dans la neige, sur le verglas ou dans la boue.



AVERTISSEMENT

Le changement soudain de la vitesse du pneu pourrait provoquer le patinage lors de la conduite sur une surface glissante. Soyez prudent lorsque vous conduisez sur des surfaces glissantes.

Désembourber le véhicule

S'il est nécessaire de faire balancer le véhicule pour le dégager de la neige, du sable ou de la boue, commencez par tourner le volant vers la droite, puis la gauche, afin de dégager l'espace autour des roues avant. Alternez ensuite entre la marche arrière (R) et une vitesse en marche avant.

Évitez de faire patiner les roues et d'emballer le véhicule.

Pour éviter d'user le réducteur, attendez que les roues cessent de patiner avant de changer de rapport. Relâchez la pédale d'accélérateur pendant les changements de rapport et appuyez légèrement sur la pédale d'accélérateur lorsque le réducteur est engagé. La rotation lente des roues en avant et en arrière provoque un mouvement de basculement qui peut dégager le véhicule.



AVERTISSEMENT

Si le véhicule est bloqué et que les roues patinent excessivement, la température des pneus peut augmenter très rapidement. Si les pneus sont endommagés, ils peuvent éclater ou exploser. Cette situation est dangereuse : vous pourriez être blessé, ainsi que d'autres personnes. N'utilisez pas cette technique si des personnes ou des objets se trouvent à proximité du véhicule.

Si vous tentez de dégager le véhicule, celui-ci peut surchauffer rapidement et provoquer un départ de feu dans le compartiment moteur ou d'autres dommages. Essayez de ne pas faire patiner les roues autant que possible pour éviter la surchauffe des pneus ou du moteur. NE laissez pas les roues patiner à plus de 56 km/h (35 mi/h).



Informations

Vous devez désactiver le système ESC avant de faire basculer le véhicule.

REMARQUE

Si vous êtes toujours bloqué après avoir fait balancé le véhicule quelques fois, faites remorquer le véhicule pour éviter la surchauffe du moteur et d'éventuels dommages au réducteur ou aux pneus. Voir la section « Remorquage » au chapitre 8.

Virages en douceur

Évitez de freiner ou de changer de vitesse dans les virages, surtout lorsque les routes sont mouillées. Idéalement, les virages doivent être toujours pris en accélérant légèrement.

Conduite de nuit

La conduite de nuit présente plus de dangers que la conduite de jour. Vous devez vous souvenir de certains points importants :

- Ralentissez et augmentez la distance qui vous sépare des autres véhicules, car la visibilité est moins bonne de nuit, en particulier dans les zones disposant de peu d'éclairages publics.
- Réglez vos rétroviseurs de façon à réduire l'éblouissement causé par les phares des autres conducteurs.
- Gardez vos phares propres et correctement réglés. Des phares sales ou mal réglés réduisent la visibilité de nuit.
- Évitez de regarder directement les phares des véhicules en sens inverse. Cela pourrait vous aveugler momentanément et vos yeux auraient besoin de plusieurs secondes pour se réadapter à l'obscurité.

Conduite sous la pluie

La pluie et les routes mouillées peuvent rendre la conduite dangereuse. Gardez les points suivants en mémoire lorsque vous conduisez sous la pluie ou sur une chaussée glissante :

- Ralentissez et augmentez la distance de suivi. Une forte pluie réduit la visibilité et augmente les distances de freinage.
- Désactivez le régulateur de vitesse (SCC). (si équipé)
- Remplacer vos balais d'essuie-glaces lorsqu'ils laissent des traces ou n'essuient plus correctement une partie du pare-brise.
- Assurez-vous que vos pneus ont une bande de roulement suffisante. Si la bande de roulement de vos pneus est insuffisante, un freinage brusque sur une chaussée mouillée peut vous faire dérapier et provoquer un accident.
Consultez la section " Bande de roulement des pneus " au chapitre 9.
- Allumez vos phares pour que les autres automobilistes puissent vous voir plus facilement.
- Le fait de rouler trop vite dans de grandes flaques peut affecter vos freins. Si vous devez passer dans des flaques, essayez de rouler lentement.
- Si vous pensez que vos freins sont mouillés, appuyez légèrement sur la pédale de frein tout en conduisant jusqu'à ce que le freinage redevienne normal.

Aquaplaning

Si vous conduisez trop vite sur une route humide, votre véhicule risque de perdre le contact avec la surface de la route et de rouler en fait sur l'eau. Le meilleur conseil est de **RALENTIR** lorsque la route est mouillée.

Le risque d'aquaplaning augmente avec l'usure des pneus. Reportez-vous à la section "Bande de roulement des pneus" au chapitre 9.

Conduite dans des zones inondées

Évitez de traverser les zones inondées à moins d'être sûr que l'eau n'est pas plus haute que le bas du moyeu de la roue. Conduisez lentement dans l'eau. Prévoyez une distance d'arrêt adéquate car les performances des freins peuvent être réduites.

Après avoir roulé dans l'eau, séchez les freins en appuyant légèrement sur la pédale de frein plusieurs fois tout en conduisant lentement.

Conduite sur autoroute

Pneus

Gonflez les pneus comme indiqué. Un sous-gonflage peut faire surchauffer ou endommager les pneus.

Ne montez pas des pneus usés ou endommagés pour préserver les performances d'adhérence et de freinage.

Informations

Ne gonflez en aucun cas vos pneus à une pression supérieure aux spécifications.

Liquide de refroidissement et batterie haute tension

La conduite à des vitesses plus élevées sur l'autoroute consomme plus d'électricité et est moins efficace que la conduite à une vitesse plus lente et plus modérée. Maintenez une vitesse modérée afin d'économiser l'électricité lorsque vous roulez sur l'autoroute.

Veillez à vérifier le niveau de liquide de refroidissement et le niveau d'énergie électrique avant de prendre la route.

Réduction du risque de tonneau

Votre véhicule particulier à usages multiples appartient à la catégorie des véhicules utilitaires sportifs (SUV). Les SUV affichent une garde au sol supérieure et une voie plus étroite qui leur permettent un large usage tout-terrain. Ces caractéristiques de design particulière leur donne un centre de gravité qui se situe plus haut que celui des véhicules ordinaires, ce qui signifie qu'ils sont plus susceptibles de se retourner en cas de virage brusque. Les véhicules utilitaires ont un taux de retournement sensiblement supérieur à celui des autres types de véhicule. En raison de ce risque, le conducteur et les passagers sont vivement encouragés à attacher leur ceinture de sécurité. En cas de retournement, le risque de décès est plus élevé pour les passagers qui n'ont pas attaché leur ceinture de sécurité.

Voici les mesures qu'un conducteur peut adopter pour réduire le risque de tonneau. Dans la mesure du possible, évitez les virages ou les manœuvres brusques, ne posez pas de lourdes charges sur le toit et ne modifiez en aucun cas votre véhicule.



AVERTISSEMENT

Les véhicules utilitaires ont un taux de retournement sensiblement supérieur à celui des autres types de véhicule. Pour empêcher les tonneaux ou la perte de contrôle :

- **Abordez les virages à une vitesse inférieure à celle d'un véhicule particulier traditionnel.**
- **Évitez les virages et les manœuvres brusques.**
- **N'introduisez aucune modification du véhicule qui élèverait le centre de gravité.**
- **Maintenez les pneus à la pression de gonflage adéquate.**
- **Ne transportez aucune charge lourde sur le toit.**



AVERTISSEMENT

En cas de retournement, le risque de décès est plus élevé pour les passagers qui n'ont pas attaché leur ceinture de sécurité. Confirmez que tous les passagers ont attaché leur ceinture.

CONDUITE EN HIVER

Les mauvaises conditions météo en hiver usent rapidement les pneus et causent d'autres problèmes. Pour minimiser les problèmes de conduite en hiver, vous devez prendre les précautions suivantes :

Neige ou verglas

Vous devez maintenir une distance de sécurité suffisante entre votre véhicule et celui qui vous précède.

Appuyez doucement sur les freins. Les vitesses élevées, les accélérations rapides, les freinages brusques et les virages serrés sont des pratiques potentiellement très dangereuses. Les freinages brusques sur des routes enneigées ou verglacées peuvent faire glisser le véhicule.

L'utilisation de chaînes peut être nécessaire pour conduire sur la neige.

Emportez toujours un équipement d'urgence. Il est conseillé de se munir des équipements suivants : chaînes, sangles ou chaînes de remorquage, lampe de poche, dispositif de signalisation d'urgence, sable, pelle, câbles de démarrage, grattoir pour pare-brise, gants, toile de sol, combinaison, couverture, etc.

Pneus neige



AVERTISSEMENT

Les pneus neige doivent être de taille et de type équivalents aux pneus standard du véhicule. Sinon, la sécurité et la maniabilité de votre véhicule pourraient en être affectées.

Nous vous conseillons d'utiliser des pneus neige quand la température est inférieure à 7°C (45°F). Consultez le tableau ci-dessous et montez les pneus neige recommandés pour votre véhicule.

Pneu standard		Pneu neige recommandé	
Dimensions du pneu	Dimensions de la roue	Dimensions du pneu	Dimensions de la roue
235/55 R19	8,0J x 19	235/55 R19	8,0J x 19
255/45 R20	8,5J x 20	255/45 R20	8,5J x 20
255/40 R21	8.5J x 21	255/40 R21	8.5J x 21

Si vous montez des pneus neige sur votre véhicule, assurez-vous d'utiliser la même pression de gonflage que pour les pneus d'origine. Montez des pneus neige sur les quatre roues pour équilibrer la tenue de route de votre véhicule dans toutes les conditions météorologiques. L'adhérence des pneus neige sur les routes sèches peut ne pas être aussi élevée que celle des pneus d'origine de votre véhicule. Vérifiez les recommandations de vitesse maximale avec le distributeur de pneus.

Pneus d'été

- Les pneus d'été sont utilisés pour maximiser les performances de conduite sur routes sèches.
- Si la température est inférieure à 7 °C (44 °F) ou si vous conduisez sur des routes enneigées ou verglacées, les pneus d'été perdent leurs performances de freinage et leur adhérence car l'adhérence des pneus s'affaiblit considérablement.
- Si la température est inférieure à 7°C (44 °F) ou si vous conduisez sur des routes enneigées ou verglacées, montez des pneus neige ou des pneus toutes saisons de la même taille que le pneu standard de votre véhicule pour une conduite sûre. Les pneus neige et toutes saisons portent les inscriptions M+S.
- Lorsque vous utilisez des pneus M+S, utilisez des pneus avec la même bande de roulement et produits par le même fabricant pour une conduite sûre.
- Lorsque vous roulez avec des pneus M+S avec une vitesse maximale autorisée inférieure à celle du pneu été standard du véhicule, veillez à ne pas dépasser la vitesse autorisée pour les pneus M+S.

Chaînes (AutoSock)



Étant donné que les flancs des pneus radiaux sont plus minces, ils peuvent être endommagés en montant certains types de chaînes pour la neige. Dès lors, l'utilisation de pneus neige est recommandée à la place des chaînes pour la neige.

Ne montez pas des chaînes sur les véhicules dotés de jantes en aluminium. Les chaînes pourraient les endommager. Si des chaînes pour la neige doivent être utilisées, utilisez AutoSock (chaînes antidérapantes en tissu). Les dégâts occasionnés au véhicule suite à l'utilisation des mauvaises chaînes ne sont pas couverts par la garantie du constructeur du véhicule.

Si vous devez utiliser des chaînes, montez-les uniquement sur les pneus arrière.



AVERTISSEMENT

L'utilisation de chaînes AutoSock (chaîne à neige en tissu) peut affecter la tenue de route du véhicule:

- Roulez à moins de 30 km/h (20 mi/h) ou à la vitesse recommandée par le fabricant des chaînes si celle-ci est inférieure.
- Conduisez prudemment et évitez les ralentisseurs, les trous, les virages serrés et les routes dangereuses, qui peuvent secouer le véhicule.
- Évitez les virages serrés et les freinages brusques.



Informations

- Installez les AutoSock (chaîne à neige en tissu) uniquement par paires et sur les pneus arrière. Il convient de noter que l'installation d'AutoSock (chaîne à neige en tissu) sur les pneus fournira une plus grande force motrice, mais n'empêchera pas les dérapages latéraux.
- Avant de monter des pneus à clous, prenez connaissance des réglementations locales et municipales afin d'être informé des restrictions possibles d'utilisation.

Installation des chaînes

Pour installer des chaînes pour pneus, suivez les instructions du fabricant et montez-les en les serrant le plus possible. Roulez lentement (moins de 30 km/h (20 mi/h)) avec des chaînes. Si vous entendez les chaînes cogner contre la carrosserie ou le châssis, arrêtez-vous et serrez-les. Si elles cognent toujours, ralentissez jusqu'à ce que le bruit s'arrête. Retirez les chaînes des pneus dès que vous commencez à rouler sur des routes dégagées.

Pour monter des chaînes à neige, arrêtez le véhicule sur un terrain plat, à l'écart de la circulation. Allumez les feux de détresse et placez si possible un triangle de signalisation derrière le véhicule (s'il est disponible). Avant d'installer des chaînes pour la neige, mettez toujours le véhicule en position P (stationnement), activez le frein de stationnement et coupez le véhicule.

REMARQUE

Lors de l'utilisation d'AutoSock (chaîne à neige en tissu) :

- Des chaînes de mauvaise dimension ou mal installées peuvent endommager les conduites de frein, les suspensions, la carrosserie ou les roues.
- Si vous entendez les chaînes cogner contre la carrosserie, arrêtez-vous et resserrez-les.
- Pour éviter d'endommager la carrosserie, resserrez les chaînes après avoir parcouru 0,5 à 1,0 km (0,3-0,6 miles).

Précautions à prendre en hiver

Vérifier la batterie et les câbles

Les températures hivernales affectent les performances des batteries. **Inspectez la batterie et les câbles conformément à la procédure décrite au chapitre 9.** Il est recommandé de faire vérifier le niveau de charge de la batterie chez un concessionnaire Genesis agréé ou dans une station-service.

Pour éviter que les serrures ne gèlent

Pour éviter que les serrures soient gelées, vaporisez du liquide dégivrants approuvés ou de la glycérine dans les trous de serrure. Lorsqu'un trou de serrure est déjà recouvert de glace, vaporisez du liquide dégivrants approuvés sur la glace pour l'éliminer. Lorsqu'une pièce interne d'une serrure est gelée, essayez de la dégeler à l'aide d'une clé chauffée. Utilisez prudemment la clé chauffée pour éviter de vous blesser.

Utilisez une solution d'antigel pour lave-glace agréée dans le circuit

Pour empêcher le lave-glace de geler, ajoutez une solution antigel pour lave-glace autorisée, comme indiqué sur le récipient du lave-glace. Une solution d'antigel pour lave-glace est disponible chez un concessionnaire agréé pour les produits de la marque Genesis et dans la plupart des points de vente d'accessoires automobiles. N'utilisez pas de liquide de refroidissement ou d'autres types de solution antigel pour éviter d'endommager la peinture du véhicule.

Protégez le frein de stationnement contre le gel

Dans certaines conditions, votre frein de stationnement peut geler lorsqu'il est serré. Cela se produit le plus souvent lorsqu'il y a une accumulation de neige ou de glace autour ou près des freins arrière ou si les freins sont mouillés. Lorsque votre frein de stationnement risque de geler, serrez-le temporairement avec le mode P (Stationnement) sélectionné. Bloquez également les roues arrière à l'avance, pour empêcher le véhicule de rouler. Relâchez ensuite le frein de stationnement.

Ne laissez pas la glace et la neige s'accumuler dessous

Dans certaines conditions, la neige et la glace peuvent s'accumuler sous les ailes et gêner la direction. Lorsque vous conduisez dans ces conditions d'hiver rigoureux, vous devez vérifier régulièrement sous le véhicule pour vous assurer que les roues avant et les composants de la direction ne sont pas bloqués.

Emportez un équipement d'urgence

En fonction des conditions météorologiques, vous devez emporter un équipement d'urgence approprié lorsque vous conduisez. Il est conseillé de se munir des équipements suivants : chaînes pour pneus, sangles ou chaînes de remorquage, lampe de poche, dispositif de signalisation d'urgence, sable, pelle, câbles de démarrage, grattoir pour vitres, gants, toile de sol, combinaison, couverture, etc.

N'introduisez pas d'objets ou de matériaux étrangers dans le compartiment moteur

Le rangement d'objets ou de matériaux dans le compartiment moteur pourrait provoquer la panne du moteur. Ces dommages ne sont pas couverts par la garantie du constructeur.

Protégez le frein de stationnement contre le gel

Dans certaines conditions, votre frein de stationnement peut geler lorsqu'il est serré. Cela se produit le plus souvent lorsqu'il y a une accumulation de neige ou de glace autour ou près des freins arrière ou si les freins sont mouillés. Lorsque votre frein de stationnement risque de geler, serrez-le temporairement avec le mode P (Stationnement) sélectionné. Bloquez également les roues arrière à l'avance, pour empêcher le véhicule de rouler. Relâchez ensuite le frein de stationnement.

Ne laissez pas la glace et la neige s'accumuler dessous

Dans certaines conditions, la neige et la glace peuvent s'accumuler sous les ailes et gêner la direction. Lorsque vous conduisez dans ces conditions d'hiver rigoureux, vous devez vérifier régulièrement sous le véhicule pour vous assurer que les roues avant et les composants de la direction ne sont pas bloqués.

Emportez un équipement d'urgence

En fonction des conditions météorologiques, vous devez emporter un équipement d'urgence approprié lorsque vous conduisez. Il est conseillé de se munir des équipements suivants : chaînes pour pneus, sangles ou chaînes de remorquage, lampe de poche, dispositif de signalisation d'urgence, sable, pelle, câbles de démarrage, grattoir pour vitres, gants, toile de sol, combinaison, couverture, etc.

N'introduisez pas d'objets ou de matériaux étrangers dans le compartiment moteur

Le rangement d'objets ou de matériaux dans le compartiment moteur pourrait provoquer la panne du moteur. Ces dommages ne sont pas couverts par la garantie du constructeur.

TRACTION D'UNE REMORQUE

Si vous envisagez un remorquage avec votre véhicule, vous devez d'abord vous conformer aux exigences légales de votre pays. Comme les lois varient, les exigences relatives au remorquage de remorques, de voitures ou d'autres types de véhicules et d'appareils peuvent varier. Contactez un concessionnaire Genesis agréé pour obtenir de plus amples informations avant de procéder au remorquage.

Rappelez-vous que la conduite en remorquage est différente de celle d'un véhicule seul. Le remorquage implique des changements de maniabilité, de durabilité et de consommation de carburant. Un remorquage en toute sécurité nécessite un équipement correct qui doit être utilisé de manière appropriée. Les dommages causés à votre véhicule par un remorquage incorrect ne sont pas couverts par la garantie du fabricant de votre véhicule.

Ce chapitre contient de nombreux conseils importants pour le remorquage, ainsi que des règles de sécurité. La plupart sont importants pour votre sécurité et celle de vos passagers. Veuillez lire attentivement de chapitre avant de tracter une remorque.



AVERTISSEMENT

Prenez les précautions suivantes :

- Si vous n'utilisez pas l'équipement approprié et/ou ne conduisez pas correctement, vous risquez de perdre le contrôle du véhicule lorsque vous tirez une remorque. Par exemple, si la remorque est trop lourde, les performances de freinage peuvent être réduites. Vous et vos passagers pourriez être gravement ou mortellement blessés. Ne tirez une remorque que si vous avez suivi toutes les étapes de ce chapitre.
- Avant de tracter une remorque, assurez-vous que le poids total de la remorque, le PBC (poids brut combiné), le PBV (poids brut du véhicule), le PBE (poids brut sur l'essieu) et la charge au timon de la remorque respectent les limites réglementaires.
- Lorsque vous tractez une remorque, veillez à désactiver le système d'arrêt et de démarrage du ralenti.

i Information - Pour l'Europe

- La charge maximale techniquement admissible sur les essieux arrière peut être dépassée de 15 % au maximum et la masse en charge maximale techniquement admissible du véhicule peut être dépassée de 10 % ou 100 kg (220,4 lb) au maximum, selon la valeur la plus faible. Dans ce cas, ne pas dépasser 100 km/h (62,1 mi/h) pour un véhicule de la catégorie M1 ou 80 km/h (49,7 mi/h) pour un véhicule de catégorie N1.
- Si vous tractez une remorque avec un véhicule de la catégorie M1, la charge supplémentaire exercée sur le dispositif d'attelage peut entraîner un dépassement de la capacité de charge maximale des pneus, qui ne doit dépasser en aucun cas 15 %. Dans ce cas, ne dépassez pas les 100 km/h (62,1 mi/h) et augmentez la pression des gonflage des pneus d'au moins 0,2 bar.
- * M1 : véhicule de tourisme (9 places ou moins)
- * N1 : véhicule utilitaire (3,5 tonnes ou moins)

Si vous décidez de tracter une remorque ?

Voici les points importants si vous décidez de tracter une remorque :

- Envisagez d'utiliser un dispositif anti-louvoisement. Vous pouvez consulter un distributeur d'attelage à ce sujet.
- N'effectuez pas de remorquage avec votre voiture pendant les premiers 2 000 km (1 200 miles) pour permettre au moteur du véhicule de se roder correctement. Le non-respect de cette consigne peut endommager sérieusement le moteur ou le boîtier de réduction
- Lorsque vous tractez une remorque, nous vous conseillons de faire appel à un concessionnaire Genesis agréé pour obtenir un complément d'informations sur les équipements supplémentaires nécessaires, tels que le kit de remorquage, etc.
- Conduisez toujours à une vitesse modérée (en dessous de 100 km/h (60 mi/h)) ou à la limitation de vitesse avec une remorque.
- Dans une longue côte, ne pas dépasser 70 km/h (45 mi/h) ou la vitesse maximale autorisée, bien sûr.
- Lisez attentivement les limitations de poids et de chargement indiquées sur les pages suivantes.

Poids de la remorque

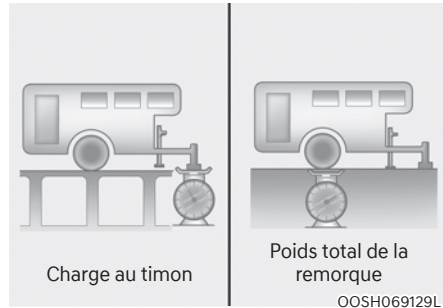

Quel est le poids maximum de sécurité d'une remorque ? Il ne doit jamais dépasser le poids maximal de la remorque avec les freins de remorque. Mais ce poids peut être trop lourd. Il dépend de la façon dont vous prévoyez d'utiliser votre remorque. Par exemple, la vitesse, l'altitude, les côtes, la température extérieure et la fréquence d'utilisation de votre véhicule pour tirer une remorque sont tous des facteurs importants. Le poids idéal d'une remorque peut aussi dépendre de l'équipement spécial que vous avez sur votre véhicule.

Charge au timon

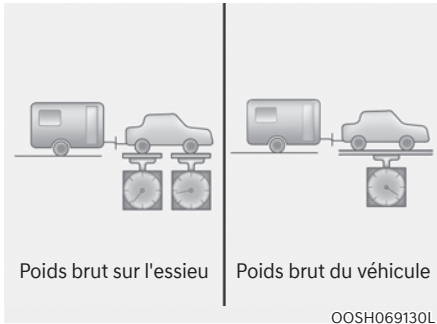

La charge sur le timon est un poids important à mesurer, car elle influe sur le poids total brut (PBV) de votre véhicule. Le timon de la remorque doit peser au maximum 10 % du poids total de la remorque en charge, dans les limites de la charge maximale admissible du timon de la remorque.

Après avoir chargé votre remorque, pesez séparément la remorque, puis le timon, pour vérifier les poids. S'ils ne sont pas corrects, vous pourrez peut-être les corriger simplement en déplaçant certains objets dans la remorque.



AVERTISSEMENT

Prenez les précautions suivantes :

- **Ne chargez jamais une remorque avec plus de poids à l'arrière qu'à l'avant. L'avant doit toujours être chargé avec environ 60 % de la charge totale de la remorque et l'arrière avec les 40 % restants.**
- **Ne dépassez jamais les limites de poids maximales de la remorque ou de l'équipement de remorquage. Un chargement incorrect peut entraîner des dommages à votre véhicule et/ou des blessures corporelles. Vérifier les poids et les chargements sur une balance commerciale ou dans une station équipée de balances.**

Poids et distance de référence en remorquage

Élément		Sans l'ensemble de remorque	Avec l'ensemble de remorque
Poids maximum de la remorque kg (lb)	Avec système de freinage	-	1 600 (3 527)
	Sans système de freinage	-	750 (1 653)
Charge verticale statique maximale admissible sur le dispositif d'attelage kg (lb)		-	100 (220)
Distance recommandée entre le centre de roue arrière et le point d'accouplement mm (pouces)		-	867 (34,13)

Équipement de remorquage

Attelages

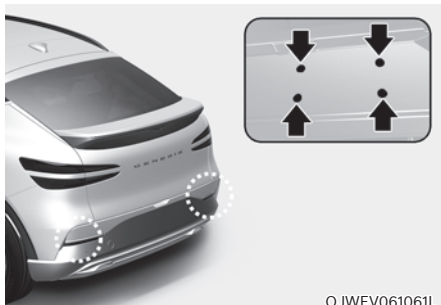

OJWEV061061L

i Informations

Les trous de montage pour le dispositif d'attelage sont situés de part et d'autre de la protection inférieure située derrière les pneus arrière.

Il est important d'avoir le bon équipement d'attelage. Le vent latéral, le passage de gros camions et les routes cahoteuses font partie des raisons d'avoir un attelage approprié. Voici quelques règles à suivre :

- Devez-vous percer des trous dans la carrosserie de votre véhicule pour installer un attelage de remorque ? Si c'est le cas, veillez à reboucher les trous plus tard lorsque vous retirerez l'attelage. Sinon, du monoxyde de carbone (CO) de votre échappement peut entrer dans votre véhicule, ainsi que de la saleté et de l'eau.
- Les pare-chocs de votre véhicule ne sont pas conçus pour les attelages. Ne fixez pas d'attelages de location ou d'autres attelages de pare-chocs. N'utilisez qu'un attelage monté sur un cadre qui ne se fixe pas au pare-chocs.

- Une partie de la place d'immatriculation arrière ou des dispositifs d'éclairage du véhicule ne doit pas être obscurcie par un dispositif de couplage mécanique.

Si la plaque d'immatriculation arrière et/ou les dispositifs d'éclairage peuvent être partiellement obscurcis par une partie du dispositif de couplage mécanique, les dispositifs de couplage mécanique qui ne peuvent pas être facilement retirés ou repositionnés sans l'aide d'outils, à l'exception d'une clé de déverrouillage facile à utiliser (effort ne dépassant pas une force supérieure à 20 Nm) fournie par le fabricant du dispositif de couplage, ne sont pas autorisés.

Veillez noter que le dispositif de couplage mécanique qui est fixé mais qui n'est pas utilisé doit toujours être retiré ou repositionné si la plaque d'immatriculation arrière et/ou les dispositifs d'éclairage arrière sont obscurcis par une partie du dispositif de couplage mécanique.

- Vous trouverez chez les concessionnaires Genesis agréés un accessoire attache-remorque Genesis.

Chaînes de sécurité

Vous devez toujours attacher des chaînes entre votre véhicule et votre remorque.

Des instructions concernant les chaînes de sécurité peuvent être fournies par le fabricant de l'attelage ou le fabricant de la remorque. Suivez les recommandations du fabricant pour fixer les chaînes de sécurité. Laissez toujours juste assez de jeu pour que vous puissiez tourner avec votre remorque. Et ne laissez jamais les chaînes de sécurité traîner sur le sol.

Freins de remorque

Si votre remorque est équipée d'un système de freinage, assurez-vous qu'il est conforme aux réglementations de votre pays, qu'il est correctement installé et qu'il fonctionne correctement.

Si le poids de votre remorque est supérieur au poids maximal de la remorque sans les freins de remorque, elle a besoin de ses propres freins et ceux-ci doivent être adéquats. Lisez et suivez les instructions concernant les freins de la remorque afin de pouvoir les installer, les régler et les entretenir correctement. Ne modifiez pas le système de freinage de votre véhicule.



AVERTISSEMENT

N'utilisez pas une remorque avec ses propres freins à moins d'être absolument certain d'avoir correctement installé le système de freinage. Ceci ne s'adresse pas aux amateurs. Adressez-vous à un atelier expérimenté et compétent pour cette tâche.

Conduite avec une remorque

Le remorquage d'une remorque nécessite une certaine expérience. Avant de prendre la route, vous devez apprendre à connaître votre remorque. Familiarisez-vous avec la sensation de maniabilité et de freinage avec le poids supplémentaire de la remorque. N'oubliez jamais que le véhicule que vous conduisez est maintenant plus long et qu'il ne réagit pas aussi bien que votre véhicule seul.

Avant de démarrer, contrôlez le système d'attelage et la plate-forme de la remorque, les chaînes de sécurité, le ou les connecteur(s) électrique(s), les feux, les pneus et les freins.

Pendant le trajet, vérifiez de temps en temps que le chargement est bien attaché et que les feux et les freins de la remorque fonctionnent correctement.

Distance

Restez au moins deux fois plus loin derrière le véhicule qui vous précède qu'avec votre véhicule sans remorque. Cela peut vous aider à éviter les situations qui nécessitent un freinage brusque et des virages serrés.

Dépassement

Vous aurez besoin d'une plus grande distance pour dépasser lorsque vous tractez une remorque. De plus, du fait de la plus grande longueur du véhicule, vous devez avancer plus loin devant le véhicule doublé avant de vous rabattre sur votre voie.

Marche arrière

Tenez le bas du volant d'une main. Ensuite, pour déplacer la remorque vers la gauche, déplacez votre main vers la gauche. Pour déplacer la remorque vers la droite, déplacez votre main vers la droite. Reculez toujours lentement et, si possible, faites-vous guider par quelqu'un.

Virages

Lorsque vous tournez avec une remorque, faites des virages plus larges que la normale. Ainsi, votre remorque ne heurtera pas les accotements, les bordures de trottoirs, les panneaux de signalisation, les arbres ou d'autres objets. Évitez les manœuvres brusques ou soudaines. Signalez bien à l'avance.

Clignotants

Lorsque vous tractez une remorque, votre véhicule doit avoir un clignotement des clignotants différent et un câblage supplémentaire. Les flèches vertes sur votre tableau de bord clignotent à chaque fois que vous signalez un virage ou un changement de voie. S'ils sont correctement branchés, les feux de la remorque clignotent également pour avertir les autres conducteurs de votre intention de tourner, de changer de voie ou de vous arrêter.

Lorsque vous tractez une remorque, les flèches vertes sur votre tableau de bord clignotent dans les virages, même si les ampoules de la remorque sont grillées. Vous pouvez ainsi penser que les conducteurs derrière vous voient vos signaux alors qu'en fait, ils ne les voient pas. Il est important de vérifier à l'occasion si les ampoules de la remorque fonctionnent toujours. Vous devez également vérifier les feux à chaque fois que vous débranchez puis rebranchez les fils.



AVERTISSEMENT

Ne branchez pas un système d'éclairage de remorque directement au système d'éclairage de votre véhicule. Utilisez un faisceau de câbles de remorque approuvé. Le non-respect de cette consigne risque d'endommager le système électrique du véhicule et/ou de provoquer des blessures corporelles. Consultez un concessionnaire Genesis agréé pour obtenir de l'aide.

Conduite dans les pentes

Réduisez votre vitesse et rétrogradez avant de descendre une pente longue ou raide. Sinon, vous risquez de devoir trop utiliser vos freins et de les faire surchauffer les freins, ce qui peut réduire leur efficacité.

Dans une longue côte, réduisez à vitesse jusqu'à environ 70 km/h (45 mi/h) pour réduire le risque de surchauffe du moteur.

Si votre remorque dépasse le poids maximum autorisé sans freins et que votre véhicule est équipé d'une boîte automatique, mettez cette dernière en position D (Conduite) lorsque vous tractez une remorque.

Si vous tractez une remorque en position D (marche avant), vous limitez le risque de surchauffe et vous augmentez la durée de vie de votre boîte de vitesses.

REMARQUE

Pour éviter la surchauffe du moteur et/ou de la transmission :

- Si vous tractez une remorque avec le poids maximal brut du véhicule et le poids maximal de la remorque, cela peut entraîner une surchauffe du moteur ou de la transmission. Lorsque vous roulez dans ces conditions, laissez le moteur tourner au ralenti jusqu'à ce qu'il refroidisse. Vous pouvez reprendre la route lorsque le moteur ou la transmission a suffisamment refroidi.
- Lorsque vous tractez une remorque, la vitesse de votre véhicule peut être plus lente que le flux général de circulation, notamment lorsque vous grimpez une côte. Utilisez la voie de droite lorsque vous tractez une remorque dans une montée. Choisissez la vitesse de votre véhicule en fonction de la limite de vitesse maximale indiquée pour les véhicules avec remorque, de la pente de la côte et du poids de votre remorque.

Stationnement en pente

De manière générale, si vous tractez une remorque, évitez de stationner votre véhicule dans une pente.

Cependant, si vous êtes obligé de stationner votre remorque dans une pente, procédez comme suivant :

1. Amenez le véhicule jusqu'au lieu de stationnement.
Tournez le volant en direction du trottoir (vers la gauche en montée, vers la droite en descente).
2. Amenez le rapport en position P (Stationnement).
3. Serrez le frein de stationnement et coupez le moteur.
4. Placez des cales sous les roues de la remorque situées dans le bas de la pente.
5. Démarrez le véhicule, maintenez la pédale de frein enfoncée, passez au point mort, desserrez le frein de stationnement et relâchez doucement la pédale de frein jusqu'à ce que les cales supportent le poids du véhicule.
6. Appuyez à nouveau sur la pédale de frein et réenclenchez le frein de stationnement.
7. Sélectionnez le mode P (Stationnement) lorsque le véhicule est stationné en montée et en position R (Marche arrière) en descente.
8. Coupez le moteur et relâchez les freins, mais ne desserrez pas le frein de stationnement.



AVERTISSEMENT

Pour éviter toute blessure grave ou mortelle :

- **Ne sortez pas du véhicule sans avoir fermement engagé le frein de stationnement. Si vous avez laissé le véhicule en marche, le véhicule peut se déplacer brusquement. Vous, et d'autres personnes, risqueraient alors d'être blessés grièvement, voire mortellement.**
- **N'appuyez pas sur la pédale d'accélérateur en côte pour maintenir le véhicule.**

POIDS DU VÉHICULE

Deux étiquettes apposées sur le seuil de la porte conducteur vous indiquent quel poids votre véhicule peut transporter : une étiquette d'informations sur les pneus et le chargement et une étiquette de certification.

Avant de charger votre véhicule, vous devez vous familiariser avec les termes suivants concernant les limites de poids, selon les spécifications et l'étiquette de certification du véhicule :

Poids à vide en ordre de marche

Il s'agit du poids du véhicule incluant la batterie haute tension et tout l'équipement standard. N'inclut pas les passagers, le chargement ou les équipements en option.

Poids à vide du véhicule

Poids du véhicule neuf à la sortie de la concession avec tous les équipements supplémentaires.

Poids du chargement

Comprend toutes les charges ajoutées au poids à vide en ordre de marche, dont le chargement et les équipements en option.

PBE (poids brut sur l'essieu)

Poids total placé sur chaque essieu (avant et arrière) : comprend le poids à vide du véhicule et la charge utile.

PNBE (poids nominal brut sur l'essieu)

Poids maximum admissible supporté par un seul essieu (avant ou arrière). Ces chiffres sont indiqués sur l'étiquette de certification. La charge totale sur chaque essieu ne doit jamais dépasser son poids nominal brut sur essieu.

PBV (poids brut du véhicule)

Poids à vide en ordre de marche plus poids réel du chargement et des passagers.

PNBV (poids nominal brut du véhicule)

Poids maximum admissible du véhicule complètement chargé (incluant toutes les options, les équipements, les passagers et le chargement). Le PNBV est indiqué sur l'étiquette de certification située sur le seuil de la portière du conducteur.

Surcharge



AVERTISSEMENT

Le poids nominal brut sur essieu (PNBE) et le poids nominal brut du véhicule (PNBV) sont indiqués sur l'étiquette de certification fixée sur la porte du conducteur (ou du passager avant). Si ces valeurs sont dépassées, vous risquez de provoquer un accident ou d'endommager le véhicule. Vous pouvez calculer le poids de votre chargement en pesant les objets (et les personnes) avant de les mettre dans le véhicule. Veillez à ne pas surcharger le véhicule.

7. Système d'assistance au conducteur

En raison de la mise à jour du logiciel d'infodivertissement, la description de chaque fonction du système d'aide à la conduite peut différer du manuel du propriétaire.

Dans ce cas, pour avoir plus d'informations sur les mises à jour, lisez le code QR dans le manuel élémentaire fourni séparément.

Sécurité de conduite

Aide à l'évitement de collision avant (FCA).....	7-2
Aide au maintien de voie (LKA).....	7-27
Assistance à l'évitement de collision d'angle mort (BCA).....	7-34
Alerte de sortie du véhicule (SEW)	7-48
Aide à la sortie sécurisée (SEA).....	7-55
Aide manuelle à la limite de vitesse (MSLA)	7-62
Aide connectée à la limite de vitesse (ISLA)	7-65
Détection de fatigue du conducteur (DAW)	7-71
Visualisation de l'angle mort (BVM)	7-77
Régulateur de vitesse (CC).....	7-79

Confort de conduite

Régulateur de vitesse intelligent (SCC).....	7-83
Régulateur de vitesse intelligent associé à la navigation (NSCC)	7-103
Aide au maintien dans la file (LFA)	7-110
Aide à la conduite sur autoroute (HDA)	7-114

Sécurité de stationnement

Écran de recul (RVM)	7-127
Système de vue panoramique (SVM)	7-133
Aide à l'évitement de collision de circulation transversale arrière (RCCA).....	7-140
Avertissement de distance de stationnement en marche avant/arrière (PDW)	7-153
Avertissement de distance de stationnement en marche avant/arrière (PDW)	7-160
Aide à l'évitement de collision lors d'un stationnement (PCA)	7-168

Commodité de stationnement

Aide au stationnement intelligent à distance (RSPA 2).....	7-179
Déclaration de conformité	7-208

AIDE À L'ÉVITEMENT DE COLLISION AVANT (FCA) (SI ÉQUIPÉ)

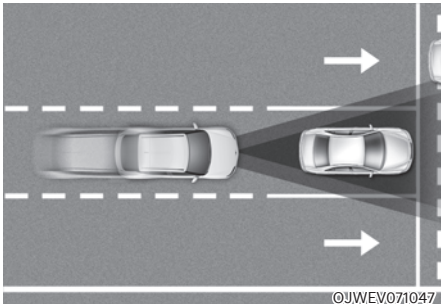

L'assistance à l'évitement de collision avant est conçue pour détecter et surveiller le véhicule qui précède ou détecter un piéton ou un cycliste sur la chaussée et avertir le conducteur qu'une collision est imminente par un message d'avertissement et un avertissement et éventuellement, en appliquant un freinage d'urgence.

De plus, s'il est équipé de radars d'angle avant, lors de la conduite à grande vitesse, l'assistance à l'évitement de collision avant aidera à détecter les véhicules dans les voies à l'avant et adjacentes. Si une collision est imminente lors d'un changement de voie, l'assistance d'évitement de collision avant amorce un freinage d'urgence pour aider à prévenir une collision.

Fonction de virage à une intersection

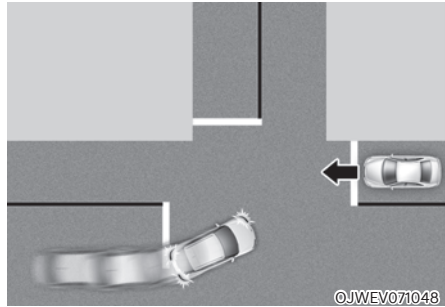

La fonction de virage aux croisements permet d'éviter une collision avec un véhicule venant en sens inverse et tournant à gauche (véhicule à conduite à gauche) ou à droite (véhicule à conduite à droite) dans un carrefour quand le clignotant est activé, en appliquant un freinage d'urgence.

Fonction de traversée de croisement (si équipé)

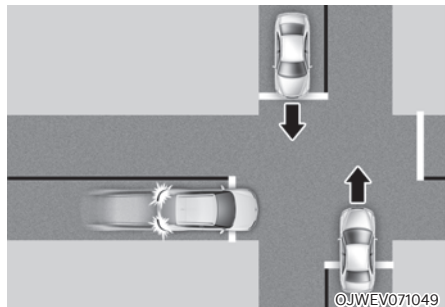

La fonction de traversée de croisement peut permettre d'éviter une collision avec des véhicules venant en sens inverse à gauche ou à droite lors de la traversée d'un carrefour en amorçant un freinage d'urgence.

Fonction d'interdiction de changement de voie en présence de trafic opposé (si équipé)

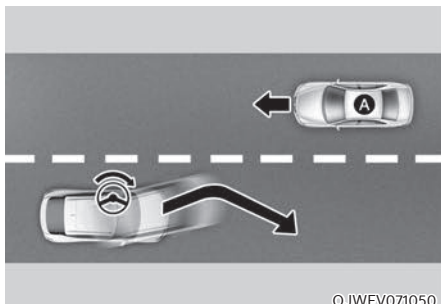

©JWEV071050

[A] : Véhicule venant en sens inverse

La fonction d'interdiction de changement de voie en présence de trafic opposé permet d'éviter une collision avec un véhicule venant en sens inverse lors d'un changement de voie en prenant en main la direction du véhicule.

Fonction latérale de changement de voie (si équipé)

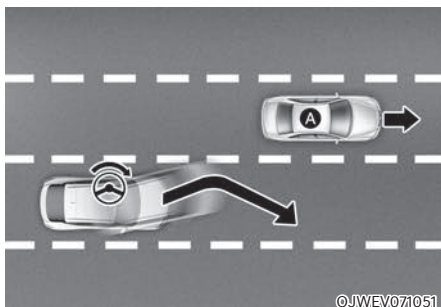

©JWEV071051

[A] : Véhicule latéral avant

La fonction latérale de changement de voie permet d'éviter une collision avec le véhicule qui vous précède dans la voie adjacente lors du changement de voie en assistant la direction du conducteur.

Fonction active de braquage d'évitement (si équipé)

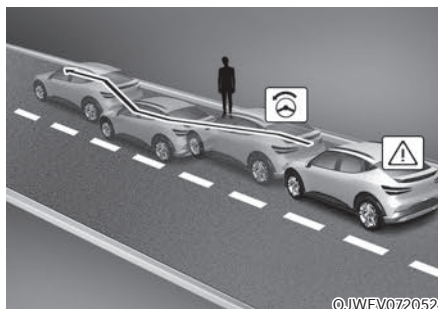

©JWEV072052

- Aide au braquage
La fonction active de braquage d'évitement permet d'éviter une collision avec un véhicule, un piéton ou un cycliste se trouvant devant dans la même voie. Lorsqu'un risque de collision est détecté, la fonction active de braquage d'évitement alerte le conducteur et, si ce dernier braque pour éviter la collision, elle l'aide à tourner le volant.
- Aide au braquage d'évitement
La fonction active de braquage d'évitement permet d'éviter une collision avec un piéton ou un cycliste se trouvant devant dans la même voie. Lorsqu'un risque de collision est détecté, la fonction active de braquage d'évitement alerte le conducteur et s'il y a de la place sur la voie pour éviter l'impact, elle l'aide à tourner le volant.

Capteur de detection

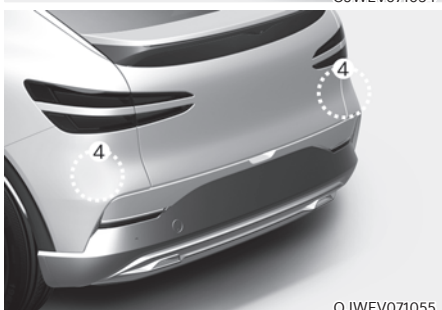

[1] : Camera frontale, [2] : Radar avant,
[3] : Radar d'angle avant (si équipe),
[4] : Radar d'angle arriere (si équipe)

Reportez-vous à l'image ci-dessus pour la position détaillée des capteurs de détections.



ATTENTION

Prenez les précautions suivantes pour maintenir les performances optimales des capteurs :

- Ne démontez **JAMAIS** le détecteur ou l'ensemble de détecteurs. Ne les endommagez pas non plus.
- Si les capteurs ont été remplacés ou réparés, nous vous conseillons de faire inspecter votre véhicule par un concessionnaire agréé pour les produits de la marque Genesis.
- N'installez jamais d'accessoires ou d'autocollants sur le pare-brise avant ou ne teintez jamais le pare-brise.
- Veillez à ce que la caméra avant reste sèche.
- Ne placez jamais d'objets réfléchissants (par exemple, du papier blanc, un miroir) sur le tableau de bord.
- Ne placez jamais des objets à proximité du pare-brise avant n'installez jamais d'accessoires sur le pare-brise avant. Cela peut influencer les performances des fonctions de désembuage et de dégivrage du système de climatisation, ce qui pourrait empêcher le fonctionnement des systèmes d'assistance au conducteur.
- Ne posez pas de cadre de plaque d'immatriculation ou d'objets tels qu'un autocollant de pare-chocs ou une protection de pare-chocs à proximité du cache de radar avant.
- Gardez toujours le radar avant et le cache propres et exempts de saleté et de débris.

Utilisez uniquement un chiffon doux pour laver le véhicule. Ne pulvérisez pas d'eau sous pression directement sur le capteur ou sur le cache du capteur.

- Si le radar ou la zone autour de celui-ci ont été endommagés ou touchés de quelque façon, l'assistance d'évitement de collision avant pourrait ne pas fonctionner correctement même si un message d'avertissement n'apparaît pas dans le combiné d'instruments. Nous vous conseillons de faire inspecter le véhicule par un concessionnaire agréé pour les produits de la marque Genesis.
- Utilisez uniquement des pièces d'origine pour réparer ou remplacer un cache de radar avant endommagé. Ne mettez pas de peinture sur le cache du radar avant.
- Véhicules équipés d'un radar d'angle avant et/ou d'un radar d'angle arrière
 - N'appliquez pas de cadre de plaque d'immatriculation ou d'objets, tels qu'un autocollant de pare-chocs, un film ou une protection de pare-chocs, à proximité du radar d'angle avant ou du radar d'angle arrière.
 - La fonction peut ne pas fonctionner correctement lorsque le pare-chocs a été remplacé, ou lorsque l'environnement du radar d'angle avant ou du radar d'angle arrière a été endommagé ou si de la peinture a été appliquée.
 - Si une remorque, un porte-vélos, etc. est installé, cela peut nuire aux performances du radar d'angle arrière et empêcher l'Assistance évitement collision avant de fonctionner correctement.

Réglage de l'aide à l'évitement de collision avant

Caractéristiques des réglages

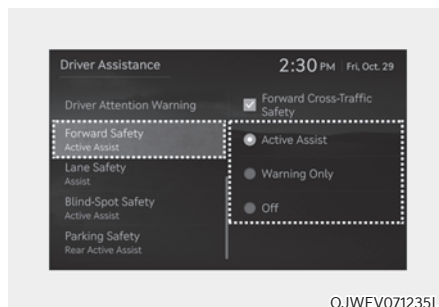

Sécurité avant

Quand le véhicule est activé, sélectionnez ou désélectionnez « Assistance au conducteur → Sécurité avant » dans le menu Réglages afin de déterminer s'il faut utiliser chaque fonction.

- Si « Active Assist (Assistance active) » est sélectionné, l'Assistance d'évitement de collision avant avertira le conducteur par un message d'avertissement, un signal sonore et des vibrations dans le volant en fonction des niveaux de risque de collision. L'assistant de freinage ou l'assistant de braquage (si équipé) interviendra en fonction des niveaux de risque de collision.

- Si « Warning only (Avertissement uniquement) » est sélectionné, l'aide à l'évitement de collision avant avertira le conducteur par un message d'avertissement, un signal sonore et des vibrations dans le volant en fonction des niveaux de risque de collision. Le freinage et la direction (si équipé) ne sont pas assistés. Le conducteur doit enfoncer la pédale de frein ou actionner la direction du véhicule si nécessaire.
- Si « Off (Désactivé) » est sélectionné, l'aide à l'évitement de collision avant s'éteint. Le témoin lumineux  s'allume sur le combiné d'instruments.

Le conducteur peut surveiller l'état activé ou désactivé de l'aide à l'évitement de collision avant à partir du menu Paramètres. Si le témoin lumineux  reste allumé lorsque l'assistant à l'évitement de collision avant est activé, nous vous conseillons de faire inspecter le véhicule par un concessionnaire agréé pour les produits de la marque Genesis.

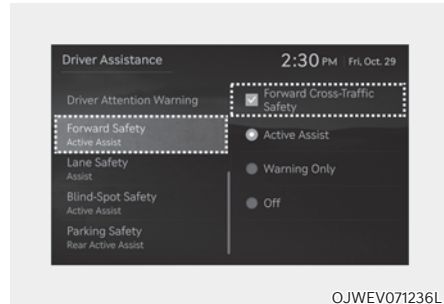

Sécurité de trafic bilatéral à l'avant (si équipé)

Véhicule allumé, sélectionnez Driver assistance (assistance au conducteur) → Forward Safety (sécurité avant) → Forward Cross-Traffic Safety (Sécurité de circulation transversale avant) dans le menu Settings (paramètres) pour activer la fonction de croisement de jonction et désélectionnez pour désactiver la fonction.



AVERTISSEMENT

Lorsque le véhicule est redémarré, l'assistance à l'évitement de collision avant est toujours activée. Cependant si « OFF » est sélectionné, le conducteur doit toujours être attentif aux alentours et conduire de manière sûre.



ATTENTION

- Si « **Warning only (Avertissement uniquement)** » est sélectionné, le freinage et la direction (si équipé) ne sont pas assistés.
- Les paramètres de la sécurité avant incluent « **Fonction de base** », « **Virage en jonction** », « **Changement de voie en sens inverse** », « **Changement de voie latéral** » et « **Assistance de direction évasive** ». (si équipé).
- Si la sécurité avant est désactivée, la fonction de croisement de jonction ne fonctionnera pas même lorsque « **Sécurité de circulation transversale avant** » (si équipé) est sélectionné.
- Les vibrations dans le volant peuvent être activées ou désactivées. Sélectionnez ou désélectionnez « **Assistance au conducteur → Avertissement tactile** » dans le menu Réglages.



Informations

L'assistant d'évitement de collision avant se désactive lorsque l'ESC est désactivé en appuyant sur le bouton ESC OFF et en le maintenant enfoncé. Le témoin d'avertissement  s'allume sur le combiné d'instruments.

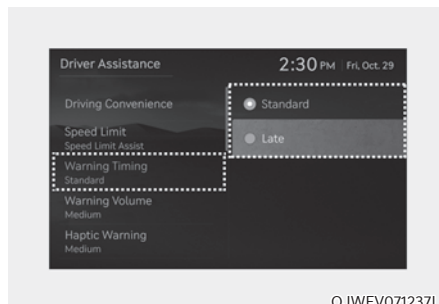

OJWEV071237L

Délai d'avertissement

Avec le véhicule allumé, sélectionnez « Réglage → Véhicule → Assistance au conducteur → Délai d'avertissement » dans le menu Réglages pour modifier le délai d'activation initial de l'avertissement de l'assistance d'évitement de collision avant. Le délai d'avertissement peut être réglé sur « **Standard (Normal)** » ou « **Late (Later)** » (Tard (Plus tard)).

- Utilisez « **Standard (Normal)** » dans des conditions de conduite normales. Si le délai d'avertissement semble sensible, mettez-le sur « **Late (Later)** » (Tard (Plus tard)).
- Si vous sélectionnez « **Late (Later)** » (Tard (Plus tard)), l'assistance à l'évitement de collision avant avertit le conducteur plus lentement.



ATTENTION

- Le réglage de Moment de l'avertissement s'applique à toutes les fonctions de l'Assistance à la prévention des collisions avant.
- Même si « **Standard (Normal)** » est sélectionné pour le délai d'avertissement, si un véhicule détecté devant s'arrête soudainement, l'avertissement peut sembler tardif.
- Sélectionnez « **Plus tard** » comme minutage d'avertissement lorsque la circulation est fluide et lente.

■ Type A

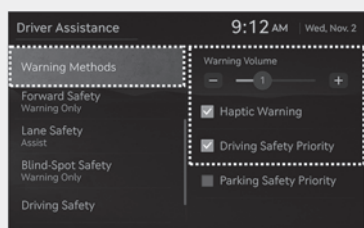

OJWEV072186L

■ Type B

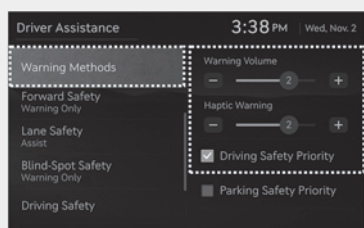

OJWEV072441L

Modes d'avertissement

Type A : lorsque le moteur est allumé, sélectionnez « Réglages → Véhicule → Assistance au conducteur → Méthodes d'avertissement → Volume d'avertissement » dans le menu Paramètres du système d'infodivertissement pour modifier le volume d'avertissement.

Type B : lorsque le moteur est allumé, sélectionnez « Réglages → Véhicule → Assistance au conducteur → Méthodes d'avertissement → Avertissement haptique » dans le menu Paramètres du système d'infodivertissement pour activer les vibrations dans le volant.

Si « Priorité à la sécurité de conduite » est sélectionné dans le menu Paramètres du système d'infodivertissement, le véhicule réduit tous les autres volumes audio lorsque l'avertissement retentit.

i Informations

- Si vous changez les modes d'avertissement, les modes d'avertissement des autres systèmes d'assistance au conducteur peuvent changer.
- Le mode d'avertissement conserve le dernier réglage même si le véhicule est redémarré.
- Le menu des réglages peut ne pas être disponible pour votre véhicule en fonction des caractéristiques et des spécifications du véhicule.
- Si le volume d'avertissement est sur le niveau 0, si vous désélectionnez ou ajustez l'avertissement haptique sur le niveau 0, le volume d'avertissement est automatiquement ajusté sur le volume de niveau 2.
- Lorsque l'avertissement haptique est désélectionné ou s'il est réglé sur le niveau 0, si vous ajustez le volume d'avertissement sur le niveau 0, l'avertissement haptique est sélectionné ou automatiquement ajusté sur le volume de niveau 2.

Fonctionnement de l'aide à l'évitement de collision avant

Avertissement et contrôle

La fonction de base de l'assistance d'évitement de collision avant est d'avertir et d'aider le contrôle du véhicule en fonction du niveau de risque de collision : « Collision Warning (Avertissement de collision) », « Emergency Braking (Freinage d'urgence) » et « Stopping vehicle and ending brake control (Arrêt du véhicule et fin du contrôle de freinage) ».

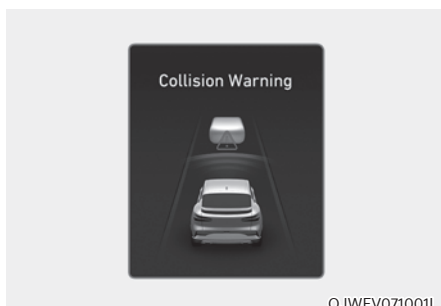

OJWEV071001L

Avertissement de collision

- Pour alerter le conducteur d'une collision, le message d'avertissement 'Collision Warning (Avert. collis.)' apparaîtra dans le combiné d'instruments, un signal sonore retentira et le volant se mettra à vibrer.
- Si un véhicule est détecté à l'avant, la fonction est opérationnelle lorsque la vitesse de votre véhicule est comprise entre 10 et 200 km/h environ (6 à 124 mi/h).
- Si un piéton ou un cycliste est détecté à l'avant, la fonction se déclenche lorsque la vitesse de votre véhicule est comprise entre 10 et 85 km/h environ (6 et 53 mi/h).
- Si « Active Assist (Assistance active) » est sélectionné, il se peut que le freinage soit assisté.

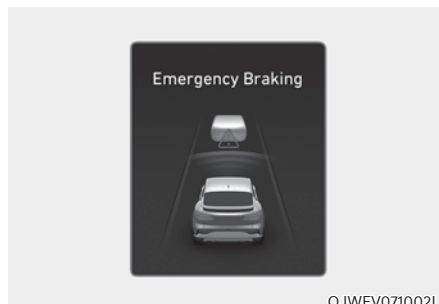

OJWEV071002L

Freinage d'urgence

- Pour alerter le conducteur que le freinage d'urgence peut s'enclencher, le message d'avertissement 'Emergency Braking (Frein urgence)' apparaîtra dans le combiné d'instruments, un signal sonore retentira et le volant se mettra à vibrer.
- Si un véhicule est détecté à l'avant, la fonction est opérationnelle avec une puissance de freinage faible lorsque la vitesse de votre véhicule est comprise entre 10 et 200 km/h environ (6 à 124 mi/h).
- Si l'assistant à l'évitement de collision avant évalue qu'éviter une collision est difficile même en changeant de file, la fonction est opérationnelle lorsque la vitesse de votre véhicule est comprise entre environ 10 et 100 km/h (6 et 62 mi/h) (s'il est équipé d'un radar d'angle avant).

Le rayon d'action de la fonction peut diminuer en raison des conditions de circulation à l'avant ou de l'environnement du véhicule.

- Si un piéton ou un cycliste est détecté à l'avant, la fonction se déclenche lorsque la vitesse de votre véhicule est comprise entre 10 et 65 km/h environ (6 et 40 mi/h).
- En situation de freinage d'urgence, la fonction applique une puissance de freinage élevée afin d'éviter la collision avec le véhicule, le piéton ou le cycliste qui se trouve devant.

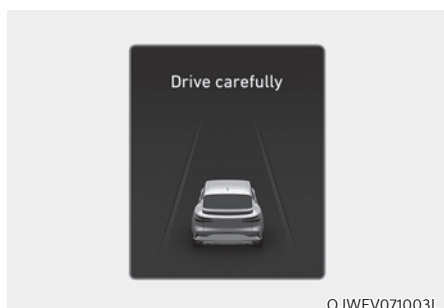

OJWEV071003L

Arrêt du véhicule et fin du contrôle de freinage

- Lorsque le véhicule est immobilisé à la suite d'un freinage d'urgence, le message d'avertissement « Drive carefully (Conduisez prudemment) » s'affiche dans le combiné d'instruments.
Pour votre sécurité, le conducteur doit appuyer immédiatement sur la pédale de frein et vérifier les alentours.
- Le contrôle du freinage se terminera une fois que le véhicule sera immobilisé à la suite d'un freinage d'urgence après environ 2 secondes.

Fonction de virage à une intersection

Avertissement et contrôle

La fonction de virage à une intersection avertit et contrôle le véhicule en fonction du niveau de risque de collision: « Avertissement de collision », « Freinage d'urgence » et « Arrêt du véhicule et désactivation de la commande de frein ».



Avertissement de collision

- Pour alerter le conducteur d'une collision, le message d'avertissement 'Collision Warning (Avert. collis.)' apparaîtra dans le combiné d'instruments, un signal sonore retentira et le volant se mettra à vibrer.
- La fonction est opérationnelle lorsque la vitesse de votre véhicule est comprise entre 10 et 30 km/h (6 et 19 mi/h) environ et que la vitesse du véhicule en sens inverse est comprise entre 30 et 70 km/h (19 et 44 mi/h) environ.
- Si « Active Assist (Assistance active) » est sélectionné, il se peut que le freinage soit assisté.



Freinage d'urgence

- Pour alerter le conducteur que le freinage d'urgence peut s'enclencher, le message d'avertissement 'Emergency Braking (Frein urgence)' apparaîtra dans le combiné d'instruments, un signal sonore retentira et le volant se mettra à vibrer.
- La fonction est opérationnelle lorsque la vitesse de votre véhicule est comprise entre 10 et 30 km/h (6 et 19 mi/h) environ et que la vitesse du véhicule en sens inverse est comprise entre 30 et 70 km/h (19 et 44 mi/h) environ.
- En situation de freinage d'urgence, la fonction opère un freinage maximal pour aider à éviter la collision avec le véhicule venant en sens inverse.

i Informations

Si le siège du conducteur est du côté gauche, la fonction de virage en croisement ne fonctionnera que lorsque vous tournez à gauche. Si la position du siège du conducteur est sur le côté droit, la fonction ne fonctionnera que lorsque vous tournez à droite.

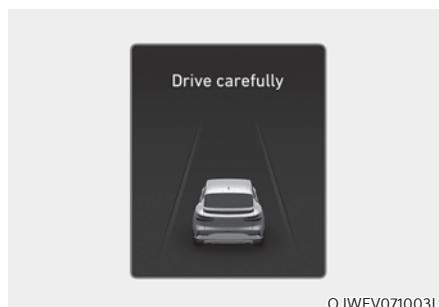

Arrêt du véhicule et fin du contrôle de freinage

- Lorsque le véhicule est immobilisé à la suite d'un freinage d'urgence, le message d'avertissement « Drive carefully (Conduisez prudemment) » s'affiche dans le combiné d'instruments.
Pour votre sécurité, le conducteur doit appuyer immédiatement sur la pédale de frein et vérifier les alentours.
- Le contrôle du freinage se terminera une fois que le véhicule sera immobilisé à la suite d'un freinage d'urgence après environ 2 secondes.

Fonction de traversée de croisement (si équipé)

Avertissement et contrôle

La fonction Junction Crossing (croisement de jonction) avertit et contrôle le véhicule en fonction du niveau de risque de collision: « Avertissement de collision », « Freinage d'urgence » et « Arrêt du véhicule et arrêt du contrôle de freinage »



Avertissement de collision

- Pour alerter le conducteur d'une collision, le message d'avertissement 'Collision Warning (Avert. collis.)' apparaîtra dans le combiné d'instruments, un signal sonore retentira et le volant se mettra à vibrer.
- La fonction est opérationnelle lorsque la vitesse de votre véhicule est comprise entre 10 et 30 km/h (6 et 19 mph) environ et que la vitesse détectée du véhicule traversant est comprise entre 10 et 60 km/h (6 et 37 mph) environ.
- Si 'Active Assist' et 'Forward Cross-Traffic Safety' sont sélectionnés, le freinage peut être assisté.

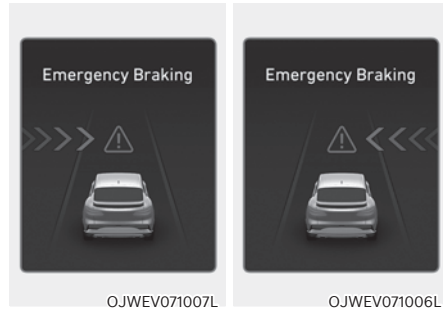

Freinage d'urgence

- Pour alerter le conducteur que le freinage d'urgence peut s'enclencher, le message d'avertissement 'Emergency Braking (Frein urgence)' apparaîtra dans le combiné d'instruments, un signal sonore retentira et le volant se mettra à vibrer.
- La fonction est opérationnelle lorsque la vitesse de votre véhicule est comprise entre 10 et 30 km/h (6 et 19 mph) environ et que la vitesse détectée du véhicule traversant est comprise entre 10 et 20 km/h (6 et 12 mph) environ.
- En situation de freinage d'urgence, la fonction opère un freinage maximal pour aider à éviter la collision avec le véhicule traversant.

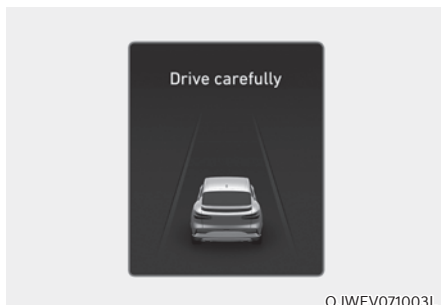

Arrêt du véhicule et fin du contrôle de freinage

- Lorsque le véhicule est immobilisé à la suite d'un freinage d'urgence, le message d'avertissement « Drive carefully (Conduisez prudemment) » s'affiche dans le combiné d'instruments.

Pour votre sécurité, le conducteur doit appuyer immédiatement sur la pédale de frein et vérifier les alentours.

- Le contrôle du freinage se terminera une fois que le véhicule sera immobilisé à la suite d'un freinage d'urgence après environ 2 secondes.



ATTENTION

Si l'angle de collision avec le véhicule traversant est supérieur à une certaine plage, l'avertissement et le contrôle de la fonction de traversée de croisement peuvent être tardifs ou ne pas fonctionner.

Fonction d'interdiction de changement de voie en présence de trafic opposé (si équipé)

Avertissement et contrôle

La fonction de changement de voie en contre-sens avertit et contrôle le véhicule en fonction du niveau de risque de collision : « Avertissement de collision » et « Direction d'urgence »

■ Conduite à gauche



■ Conduite à droite



Avertissement de collision

- Pour alerter le conducteur d'une collision, le message d'avertissement 'Collision Warning (Avert. collis.)' apparaîtra dans le combiné d'instruments, un signal sonore retentira et le volant se mettra à vibrer.
- La fonction est opérationnelle lorsque la vitesse de votre véhicule se situe entre environ 40 et 145 km/h (25 et 90 mph) et que la vitesse détectée du véhicule venant en sens inverse est d'environ 10 km/h (6 mph), et que la vitesse relative par rapport à votre véhicule est approximativement inférieure à 200 km/h (124 mph).



Braquage d'urgence

- Pour alerter le conducteur que le braquage d'urgence peut s'amorcer, le message d'avertissement 'Emergency Steering (braquage d'urgence)' apparaîtra dans le combiné d'instruments, un signal sonore retentira et le volant se mettra à vibrer.
- La fonction est opérationnelle lorsque la vitesse de votre véhicule se situe entre environ 40 et 145 km/h (25 et 90 mph) et que la vitesse détectée du véhicule venant en sens inverse est d'environ 10 km/h (6 mph), et que la vitesse relative par rapport à votre véhicule est approximativement inférieure à 200 km/h (124 mph).
- En situation de braquage d'urgence, la fonction prend en main la direction pour aider à éviter la collision avec le véhicule venant en sens inverse.

Fonction latérale de changement de voie (si équipé)

Avertissement et contrôle

La fonction de changement de voie latérale avertit et contrôle le véhicule en fonction du niveau de risque de collision : « Avertissement de collision » et « Direction d'urgence »



Avertissement de collision

- Pour alerter le conducteur d'une collision, le message d'avertissement 'Collision Warning (Avert. collis.)' apparaîtra dans le combiné d'instruments, un signal sonore retentira et le volant se mettra à vibrer.
- La fonction est opérationnelle lorsque la vitesse de votre véhicule est comprise entre 40 et 145 km/h environ (25 et 90 mi/h).

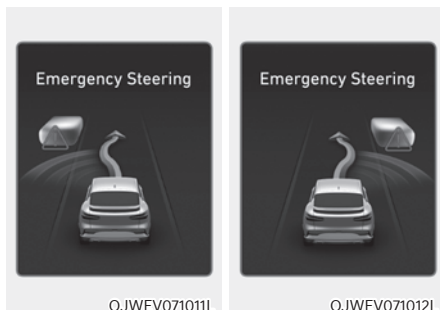

Braquage d'urgence

- Pour alerter le conducteur que le braquage d'urgence peut s'amorcer, le message d'avertissement 'Emergency Steering (braquage d'urgence)' apparaîtra dans le combiné d'instruments, un signal sonore retentira et le volant se mettra à vibrer.
- La fonction est opérationnelle lorsque la vitesse de votre véhicule est comprise entre 40 et 145 km/h environ (25 et 90 mi/h).
- En situation de braquage d'urgence, la fonction prend en main la direction pour aider à éviter la collision avec le véhicule en diagonale.



ATTENTION

La fonction de changement de voie latérale ne fonctionne pas si la vitesse du véhicule venant en sens inverse du côté avant est de 0 km/h (0 mi/h).

Fonction active de braquage d'évitement (si équipé)

Avertissement et contrôle

L'aide au braquage d'évitement avertira et contrôlera le véhicule au moyen d'un 'braquage d'urgence'.

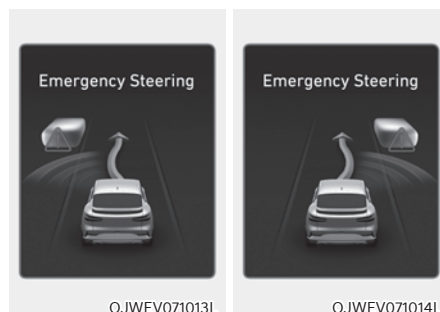

Braquage d'urgence (aide au braquage du conducteur)

- Pour alerter le conducteur que le braquage d'urgence peut s'amorcer, le message d'avertissement 'Emergency Steering (braquage d'urgence)' apparaîtra dans le combiné d'instruments, un signal sonore retentira et le volant se mettra à vibrer.
- La fonction est opérationnelle lorsque la vitesse de votre véhicule est comprise entre 40 et 85 km/h environ (25 et 53 mi/h).
- S'il y a un risque de collision avec un véhicule, un piéton et un cycliste à l'avant, la direction sera prise en main pour aider à prévenir la collision lorsque le conducteur tourne le volant pour éviter la collision.

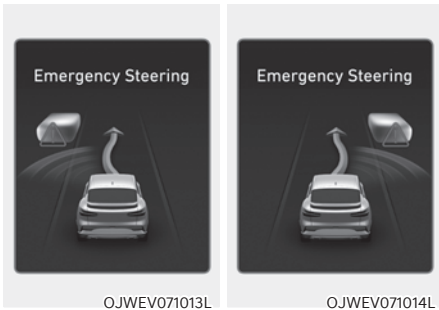

Braquage d'urgence (aide au braquage d'évitement)

- Pour alerter le conducteur que le braquage d'urgence peut s'amorcer, le message d'avertissement 'Emergency Steering (braquage d'urgence)' apparaîtra dans le combiné d'instruments, un signal sonore retentira et le volant se mettra à vibrer.
- La fonction est opérationnelle lorsque la vitesse de votre véhicule est comprise entre 65 et 75 km/h environ (40 et 47 mi/h).
- S'il y a un risque élevé de collision avec un piéton et un cycliste à l'avant et que la vitesse du véhicule pour actionner le freinage d'urgence est dans la plage de fonctionnement, la direction sera assistée pour aider à prévenir la collision lorsqu'il y a de l'espace pour éviter la collision dans la voie de circulation.



ATTENTION

- Il est possible que le volant tourne seul lorsque le braquage d'urgence intervient.
- Le braquage d'urgence s'annulera automatiquement lorsque les facteurs de risque auront disparu. Le cas échéant, le conducteur devra reprendre le véhicule en main.
- Le braquage d'urgence pourrait ne pas fonctionner ou s'annuler en cours d'intervention si le volant est serré fermement ou braqué dans la direction opposée.
- Lorsque le braquage est pris en main pour éviter une collision avec un véhicule, un piéton ou un cycliste, l'assistant de braquage sera annulé si une collision avec d'autres objets (véhicules, piétons ou cyclistes) pourrait en résulter.
- Le braquage d'évitement peut ne pas fonctionner s'il n'y a pas suffisamment de place sur la voie pour éviter la collision.



Informations

Pour plus de détails sur les messages d'avertissement, reportez-vous aux avertissements de collision mentionnés dans « Fonction de base ».



AVERTISSEMENT

Prenez les précautions suivantes pour utiliser l'aide à l'évitement de collision avant :

- Pour votre sécurité, modifiez les réglages après avoir garé le véhicule dans un endroit sûr.
- Si « Active Assist » (Assistance active) ou « Warning Only » (Avertissement uniquement) est sélectionné alors que l'ESC est désactivé en maintenant le bouton ESC OFF enfoncé, l'aide à l'évitement de la collision avant se désactivera automatiquement. Dans ce cas, l'aide à l'évitement de la collision avant ne pourra pas être réglée à partir du menu Réglages et le témoin  s'allume sur le combiné, ce qui est normal. Si l'ESC est activé en appuyant sur le bouton ESC OFF, l'assistant d'évitement de collision avant conserve le dernier réglage.
- L'assistant d'évitement de collision avant ne fonctionne pas dans toutes les situations ou ne peut pas éviter toutes les collisions.
- Le conducteur doit être responsable du contrôle du véhicule. Ne comptez pas uniquement sur l'assistance à l'évitement de collision avant. Maintenez plutôt une distance de freinage de sécurité et, si nécessaire, appuyez sur la pédale de frein pour ralentir ou pour arrêter le véhicule.
- N'utilisez jamais délibérément l'aide à l'évitement de collision avant sur des personnes, des objets, etc. Cela pourrait provoquer des blessures graves, voire la mort.
- Le système d'assistance à l'évitement de collision avant peut ne pas fonctionner si le conducteur appuie sur la pédale de frein pour éviter la collision.

- Selon la route et les conditions de conduite, l'assistant d'évitement de collision avant peut avertir le conducteur en retard ou ne pas le prévenir.
- Pendant le fonctionnement de l'aide à l'évitement de collision avant, le véhicule peut s'arrêter subitement, blesser les passagers et déplacer des objets non fixés. Bouclez toujours votre ceinture de sécurité et rangez les objets en sécurité.
- Si le message d'avertissement d'un autre système s'affiche ou si un signal sonore retentit, le message d'avertissement de l'aide à l'évitement de collision avant peut ne pas s'afficher et le signal sonore peut ne pas retentir.
- Il est possible que vous n'entendiez pas le signal sonore du freinage d'urgence autonome s'il y a du bruit autour de vous.
- Le système d'aide à l'évitement de collision avant peut se désactiver ou ne pas fonctionner correctement ou peut fonctionner inutilement en fonction des conditions de la route et de l'environnement.



AVERTISSEMENT

- Même s'il y a un problème avec l'assistance à l'évitement de collision avant, le freinage de base du véhicule fonctionnera normalement.
- Lors d'un freinage d'urgence, la commande de freinage par l'aide à l'évitement de collision avant s'annule automatiquement si le conducteur enfonce excessivement la pédale d'accélérateur ou braque brutalement.



ATTENTION

- En fonction de l'état du véhicule, du piéton et du cycliste à l'avant et dans les environs, la plage de vitesse pour utiliser la fonction d'aide à l'évitement de collision avant peut être réduite. L'aide à l'évitement de collision avant peut uniquement avertir le conducteur et elle peut ne pas fonctionner.
- Le freinage d'urgence autonome fonctionnera dans certaines conditions en évaluant le niveau de risque en fonction de la position du véhicule venant en sens inverse, du sens de la marche, de la vitesse et des alentours.
- Lorsqu'une collision avec un véhicule environnant est attendue, les fonctions de changement de voie en sens inverse, de changement de voie latérale et d'aide à la direction évasive avertissent uniquement le conducteur (si équipé).





Informations

- Dans une situation de collision imminente, il se peut que le freinage soit secondé par le freinage d'urgence autonome si le conducteur ne freine pas suffisamment.
- Les images et les couleurs dans le combiné d'instruments peuvent varier en fonction du type de combiné ou du thème sélectionné.

Limites et dysfonctionnement de l'aide à l'évitement de collision avant

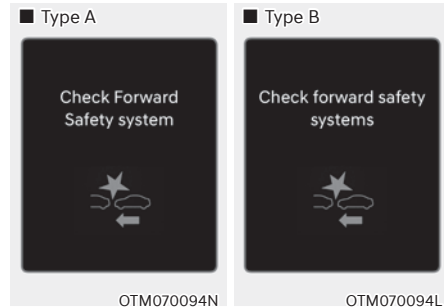
Dysfonctionnement de l'aide à l'évitement de collision avant



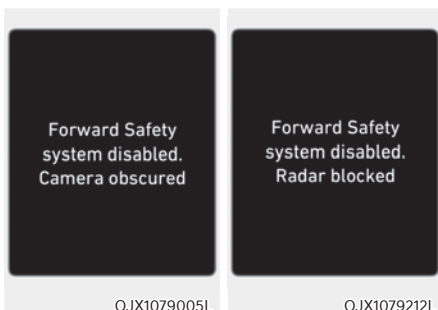

Lorsque l'assistant à l'évitement de collision avant ne fonctionne pas correctement, le message d'avertissement « Check Forward Safety system (Vérifier syst. anti-collision à l'avant) » (ou « Check forward safety systems (Vérifier syst. anti-collision à l'avant) ») et les témoins  et  s'allument sur le combiné d'instruments. Nous vous conseillons de faire inspecter le véhicule par un concessionnaire agréé pour les produits de la marque Genesis.

Aide à l'évitement de collision avant désactivée.



Lorsque le pare-brise avant où se trouve la caméra avant, le cache du radar avant, le pare-chocs ou le détecteur sont couverts de neige ou de pluie par exemple, cela peut réduire les performances de détection et limiter ou désactiver temporairement le freinage d'urgence autonome.

Dans ce cas, le message « Système(s) de sécurité avant désactivé(s). Camera obscuré (Syst. sécurité anti-collision avant désactivé(s). Vue de la caméra limitée) » ou « Forward Safety system(s) disabled. Radar blocked (Syst. sécurité anti-collision avant désactivé(s). Capteur bloqué) » s'affichera et les témoins  et  s'allumeront sur le combiné d'instruments.

L'assistance à l'évitement de collision avant fonctionnera normalement lorsque la neige, la pluie ou les corps étrangers sont enlevés.

Si l'assistant à l'évitement de collision avant ne fonctionne pas correctement après le retrait de l'obstruction (neige, pluie ou corps étranger) (y compris la remorque, le porte-vélo, etc. du pare-chocs arrière), nous recommandons que le système soit inspecté par un concessionnaire agréé pour les produits de la marque Genesis.

AVERTISSEMENT

- Même si le message d'avertissement ne s'affiche pas ou le témoin ne s'allume pas dans le combiné d'instruments, il se peut que l'assistance d'évitement de collision avant ne fonctionne pas correctement.
- L'assistant à l'évitement de collision avant (FCA) peut ne pas fonctionner correctement dans une zone (par exemple, un terrain vague) dans laquelle certains objets ne sont pas détectés lorsque le véhicule est allumé.

Limites de l'aide à l'évitement de collision avant

L'aide à l'évitement de collision avant peut ne pas fonctionner normalement, ou peut fonctionner de manière inattendue dans les circonstances suivantes :

- Le capteur de détection ou ses alentours sont encrassés ou endommagés
- La température autour de la caméra avant est élevée ou basse en raison de l'environnement.
- La lentille de la caméra est gênée par le pare-brise teinté, par un film ou un revêtement, du verre endommagé ou des matières collantes (autocollant, insectes, etc.) sur la vitre.
- De l'humidité est présente ou gelée sur le pare-brise
- Le liquide lave-glace est projeté en continu ou l'essuie-glace est en marche
- Rouler sous une pluie ou neige battante, ou dans un brouillard épais
- Le champ de vision de la caméra avant est gêné par l'éblouissement du soleil
- L'éclairage public ou les phares des véhicules roulant en sens inverse sont réfléchis sur la chaussée mouillée, par une flaque d'eau sur la route par exemple
- Un objet est placé sur le tableau de bord

- Votre véhicule est remorqué
- L'environnement est très lumineux
- L'environnement est très sombre, comme dans un tunnel, etc.
- La luminosité change brusquement, par exemple à l'entrée ou à la sortie d'un tunnel
- La luminosité extérieure est faible et les phares ne sont pas allumés ou ne sont pas suffisants
- Traverser de la vapeur, de la fumée ou une zone d'ombre
- Seule une partie du véhicule, du piéton ou du cycliste est détectée
- Le véhicule de devant est un autobus, un poids lourd, un camion de forme inhabituelle, une remorque, etc.
- Le véhicule de devant n'a pas de feux arrière ou ses feux arrière sont positionnés ailleurs, etc.
- La luminosité extérieure est faible et les feux arrière ne sont pas allumés ou ne sont pas suffisants
- L'arrière du véhicule devant vous est petit ou le véhicule ne semble pas normal, par exemple lorsque le véhicule est incliné, renversé ou que le côté du véhicule est visible, etc.
- La garde au sol du véhicule de devant est basse ou haute
- Un véhicule, un piéton ou un cycliste passe soudainement devant
- Le pare-chocs a été heurté, endommagé près du radar avant ou le radar avant a bougé
- La température autour du radar avant est élevée ou basse
- Conduite dans un tunnel ou sous un pont métallique
- Conduite dans de vastes étendues où il y a peu de véhicules ou de structures (c'est-à-dire désert, prairie, banlieue, etc.)
- Conduite à proximité de zones contenant des substances métalliques, comme une zone de construction, une voie ferrée, etc.
- Proximité d'un matériau qui se réfléchit très bien sur le radar avant, tel qu'une glissière de sécurité, un véhicule à proximité, etc.
- Le cycliste devant est sur une bicyclette faite d'un matériau qui ne se réfléchit pas sur le radar avant
- Le véhicule avant est détecté tardivement
- Le véhicule devant est soudainement bloqué par un obstacle
- Le véhicule avant change soudainement de voie ou réduit soudainement sa vitesse
- Le véhicule devant présente une forme anormale
- La vitesse du véhicule devant est rapide ou lente
- Le véhicule devant tourne dans la direction opposée à celle de votre véhicule pour éviter une collision
- Alors qu'il y a un véhicule devant, votre véhicule change de voie à faible allure
- Le véhicule de devant est couvert de neige
- Vous quittez ou revenez sur la voie
- Conduite instable
- Vous êtes dans un rond-point et le véhicule devant n'est pas détecté
- Vous roulez en permanence en rond
- Le véhicule devant présente une forme inhabituelle
- Le véhicule devant roule en montée ou en descente
- Le piéton ou le cycliste n'est pas entièrement détecté, par exemple, si le piéton se penche ou ne marche pas complètement debout
- Le piéton ou le cycliste porte des vêtements ou un équipement qui compliquent son identification



L'illustration ci-dessus montre l'image que la caméra et le radar avant sont capables de détecter comme étant un véhicule, un piéton et un cycliste.

- Le piéton ou le cycliste devant se déplace très rapidement
- Le piéton ou le cycliste devant est petit ou a une posture basse
- Le piéton ou le cycliste devant a une mobilité réduite
- Le piéton ou le cycliste devant se déplace perpendiculairement au sens de la marche de votre véhicule
- Il y a un groupe de piétons, de cyclistes ou une grande foule devant
- Le piéton ou le cycliste porte des vêtements qui se fondent facilement dans l'arrière-plan, ce qui complique la détection
- Le piéton ou le cycliste est difficile à distinguer d'une structure de forme analogue aux alentours
- Vous passez à côté d'un piéton, d'un cycliste, de panneaux de signalisation, de structures, etc. à proximité d'un croisement
- Conduite dans un parking
- Traversée d'une barrière de péage, d'une zone de construction, d'une route non pavée, d'une route partiellement pavée, d'une route irrégulière, de dos d'âne, etc.
- Conduite sur une route en pente, une route sinueuse, etc.
- Conduite sur une route bordée d'arbres ou de lampadaires
- Le mauvais état de la route provoque des vibrations excessives du véhicule
- La hauteur de votre véhicule est faible ou élevée en raison de charges lourdes, d'une pression anormale des pneus, etc.
- Conduite sur une route étroite bordée d'arbres ou d'herbe, ou envahie par la végétation
- Il y a des interférences dues aux ondes électromagnétiques, comme lors de la traversée d'une zone caractérisée par de puissantes ondes radio ou des parasites d'origine électrique

Croisement de jonction, changement de voie en sens inverse, changement de voie latérale, fonction d'aide à la direction évasive (si équipé)

- La température autour du radar d'angle avant ou du radar d'angle arrière est élevée ou basse
- Une remorque ou un porte-vélo est installé autour du radar d'angle arrière
- Le radar d'angle avant ou le radar d'angle arrière est recouvert de neige, pluie, saleté, etc.
- Le pare-chocs autour du radar d'angle avant ou du radar d'angle arrière est recouvert de matières telles qu'un autocollant, une protection de pare-chocs, un porte-vélos, etc.
- Le pare-chocs autour du radar d'angle avant ou du radar d'angle arrière est impacté, endommagé ou le radar n'est pas en position
- Le radar d'angle avant ou le radar d'angle arrière est bloqué par d'autres véhicules, murs ou piliers
- Conduite sur une bretelle d'autoroute (ou de voie rapide)
- Conduite sur une route où la glissière de protection ou un mur est en double structure
- L'autre véhicule vous suit de très près ou l'autre véhicule passe à proximité de votre véhicule
- La vitesse de l'autre véhicule est tellement élevée qu'il passe devant votre véhicule en peu de temps
- Votre véhicule passe près de l'autre véhicule
- Votre véhicule a démarré en même temps que le véhicule adjacent, puis accéléré
- Le véhicule dans la voie adjacente s'éloigne de deux voies ou le véhicule situé à deux voies d'écart passe sur la voie adjacente
- Détection d'un deux-roues
- Un véhicule tel qu'une remorque plate est détecté
- Un gros véhicule tel qu'un bus ou un camion est détecté
- Un petit obstacle en mouvement tel qu'un piéton, un animal, un caddie ou une poussette est détecté
- Un véhicule de faible hauteur, comme une voiture de sport, est détecté
- La voie est difficile à voir en raison de corps étrangers, tels que la pluie, la neige, la poussière, le sable, de l'huile et des flaques d'eau
- La couleur du marquage de voie ne se distingue pas de celle de la route

- Il y a des marquages routiers à proximité de la voie ou les marquages routiers ressemblent aux marquages de voie
- L'ombre d'une bande médiane, des arbres, d'une glissière de sécurité, de murs antibruit, etc. se trouve sur le marquage de voie.
- Le nombre de voies augmente ou diminue ou les marquages de voie se croisent
- Il existe plus de deux marquages routiers
- Les marquages de voies sont complexes ou une structure remplace les lignes, comme une zone de construction.
- Il existe des marquages routiers, tels que des voies en zigzag, des marquages de passages pour piétons et des panneaux de signalisation
- La voie disparaît brusquement, comme à une intersection
- La voie est très large ou très étroite
- Il y a une bordure ou un bas-côté sans voie de circulation
- Le véhicule devant roule avec un côté sur le marquage de la voie
- La distance par rapport au véhicule devant est extrêmement courte



AVERTISSEMENT

- Conduite sur une route sinueuse

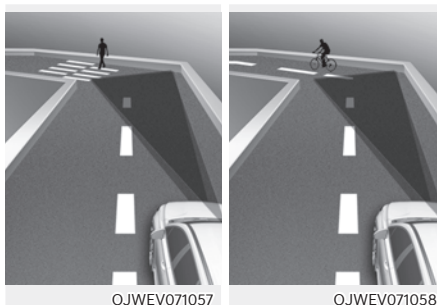
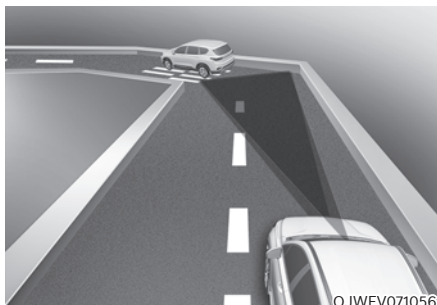

L'assistant d'évitement de collision avant peut ne pas détecter les autres véhicules, les piétons ou les cyclistes devant vous lors d'une conduite sur des routes sinueuses, ce qui affecte les performances des détecteurs. Cela peut entraîner l'absence d'avertissement, d'assistance au freinage ou d'assistance au braquage (si équipé) lorsque cela est nécessaire.

En virage, vous devez conserver une distance de freinage appropriée et, si nécessaire, tournez le volant et appuyez sur la pédale de frein pour réduire votre vitesse et garder une distance de sécurité.



L'assistant d'évitement de collision avant peut détecter un véhicule, un piéton ou un cycliste sur la voie adjacente ou à l'extérieur de la voie, en cas de conduite dans un virage.

Dans ce cas, l'aide à l'évitement de collision avant peut avertir inutilement le conducteur et prendre le contrôle des freins et du volant (si équipé). Soyez toujours attentif aux conditions de circulation autour du véhicule.

- **Conduire sur une route en pente**

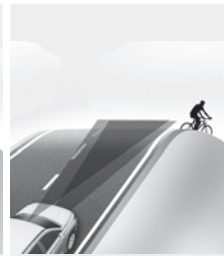
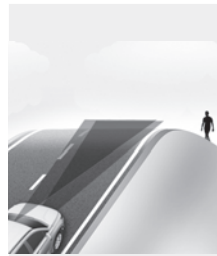

L'assistant d'évitement de collision avant peut ne pas détecter les autres véhicules, les piétons ou les cyclistes devant vous lorsque vous arrivez en haut ou en bas d'une côte, ce qui affecte les performances des capteurs.

Cela peut entraîner un avertissement, une assistance au freinage ou une assistance au braquage (si équipé) inutile ou l'absence d'avertissement, d'assistance au freinage ou d'assistance au braquage (si équipé) lorsque cela est nécessaire.

De même, le système peut déclencher une décélération brutale s'il détecte au dernier moment un véhicule, un piéton ou un cycliste devant lui.

Regardez toujours devant vous lorsque vous roulez en montée ou en descente et tournez le volant et appuyez sur la pédale de frein si nécessaire pour réduire votre vitesse et garder une distance de sécurité.

- Changement de voies

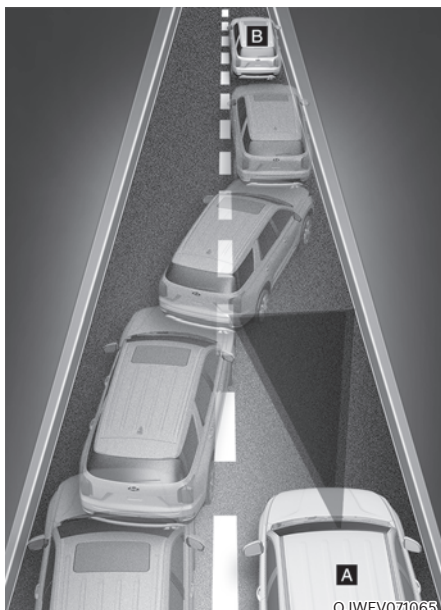

[A] : Votre véhicule,
[B] : Véhicule changeant de voie

Lorsqu'un véhicule se rabat sur votre voie, il ne peut pas être détecté tant qu'il n'est pas dans la plage de détection du détecteur. L'assistant d'évitement de collision avant risque de ne pas détecter immédiatement le véhicule lorsqu'il se rabat brusquement. Dans ce cas, vous devez conserver une distance de freinage appropriée et, si nécessaire, corriger le volant et appuyer sur la pédale de frein pour réduire la vitesse et garder une distance de sécurité.

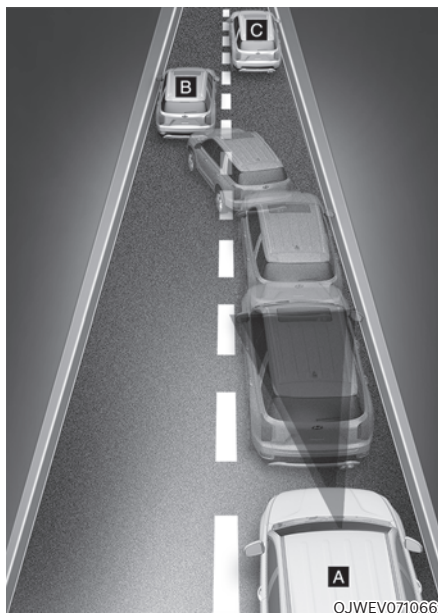

[A] : Votre véhicule,
[B] : Véhicule changeant de voie
[C] : Véhicule sur la même voie

Lorsqu'un véhicule devant vous quitte la voie, l'aide à l'évitement de collision avant peut ne pas détecter immédiatement le véhicule qui se trouve maintenant devant vous. Dans ce cas, vous devez conserver une distance de freinage appropriée et, si nécessaire, corriger le volant et appuyer sur la pédale de frein pour réduire la vitesse et garder une distance de sécurité.

• Détection du véhicule

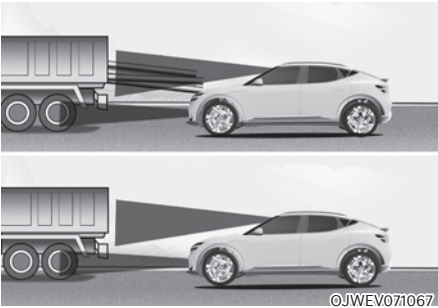

Si le véhicule qui précède a une charge qui dépasse à l'arrière de la cabine ou si le véhicule qui précède a une garde au sol plus élevée, une attention particulière supplémentaire est requise. L'assistant d'évitement de collision avant peut ne pas être en mesure de détecter le chargement qui dépasse du véhicule. Dans ce cas, vous devez conserver une distance de freinage de sécurité par rapport à l'objet le plus à l'arrière et, si nécessaire, corriger le volant et appuyer sur la pédale de frein pour réduire la vitesse et garder une distance de sécurité.



AVERTISSEMENT

- Lorsque vous tractez une remorque ou un autre véhicule, désactivez l'assistance à l'évitement de collision avant pour des raisons de sécurité.
- L'assistance à l'évitement de collision avant peut fonctionner si des objets de forme ou de caractéristiques similaires à celles de véhicules, de piétons et de cyclistes sont détectés.
- L'assistant d'évitement de collision avant n'est pas conçu pour détecter les bicyclettes, les motos ou les petits objets à roues comme les bagages, les caddies ou les poussettes.
- L'aide à l'évitement de collision avant peut ne pas fonctionner normalement si elle est perturbée par de fortes ondes électromagnétiques.
- L'assistant d'évitement de collision avant peut ne pas fonctionner pendant 15 secondes après le démarrage du véhicule ou l'initialisation de la caméra avant.

AIDE AU MAINTIEN DE VOIE (LKA)

L'assistance au maintien de voie est conçue pour aider à détecter les marquages routiers (ou le bas-côté) au-delà d'une certaine vitesse. L'aide au maintien dans la file avertit le conducteur si le véhicule s'éloigne de sa voie sans utiliser le clignotant, ou applique un léger changement de direction pour éviter que le véhicule quitte la voie.

Capteur de détection



[1] : Caméra frontale

La caméra frontale est utilisée comme capteur de détection pour détecter les marques de voie (ou les bords de route). Reportez-vous à l'image ci-dessus pour la position détaillée du capteur de détection.



ATTENTION

Pour plus de détails sur les précautions relatives à la caméra avant, reportez-vous à la section « Assistance à la prévention des collisions avant (FCA) » dans ce chapitre.

Réglages de l'aide au maintien dans la file

Caractéristiques des réglages

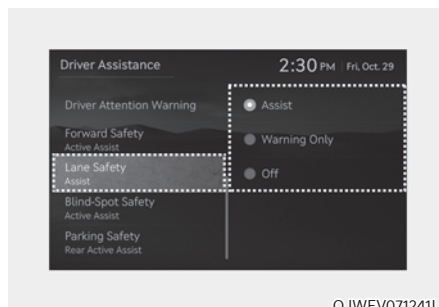

OJWEV071241L

Sécurité de la voie

Lorsque le véhicule allumé, sélectionnez ou désélectionnez « Assistance au conducteur → Sécurité de voie » dans le menu Réglages pour déterminer s'il faut utiliser chaque fonction.

- Si 'Assist' (« Assistant ») est sélectionné, l'aide au maintien dans la file assiste automatiquement le conducteur si un changement de voie est détecté afin d'éviter que le véhicule ne s'écarte de sa voie.
- Si « Warning only (Avertissement uniquement) » est sélectionné, l'aide au maintien dans la file alerte le conducteur avec un avertissement sonore et des vibrations du volant lorsqu'un changement de voie est détecté. Le conducteur doit diriger le véhicule.
- Si « Désactivé » est sélectionné, l'aide au maintien dans la file est désactivée. Le voyant  s'éteindra sur le combiné d'instruments.



AVERTISSEMENT

- Si « Warning only (Avertissement uniquement) » est sélectionné, la direction ne sera pas assistée.
- L'aide au maintien de voie ne contrôle pas le volant lorsque le véhicule roule au milieu de la voie.
- Le conducteur doit toujours être attentif aux alentours et diriger le véhicule si « Désactivé » est sélectionné.

■ Type A

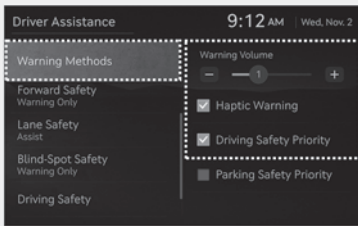

OJWEV072186L

■ Type B

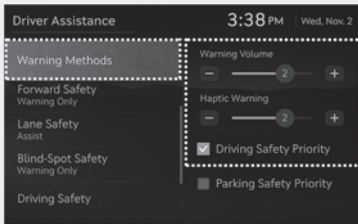

OJWEV072441L

Modes d'avertissement

Type A : lorsque le moteur est allumé, sélectionnez « Réglages → Véhicule → Assistance au conducteur → Méthodes d'avertissement → Volume d'avertissement » dans le menu Paramètres du système d'infodivertissement pour modifier le volume d'avertissement.

Type B : lorsque le moteur est allumé, sélectionnez « Réglages → Véhicule → Assistance au conducteur → Méthodes d'avertissement → Avertissement haptique » dans le menu Paramètres du système d'infodivertissement pour activer les vibrations dans le volant.

Si « Priorité à la sécurité de conduite » est sélectionné dans le menu Paramètres du système d'infodivertissement, le véhicule réduit tous les autres volumes audio lorsque l'avertissement retentit.

i Informations

- Si vous changez les modes d'avertissement, les modes d'avertissement des autres systèmes d'assistance au conducteur peuvent changer.
- Le mode d'avertissement conserve le dernier réglage même si le véhicule est redémarré.
- Le menu des réglages peut ne pas être disponible pour votre véhicule en fonction des caractéristiques et des spécifications du véhicule.
- Si le volume d'avertissement est sur le niveau 0, si vous désélectionnez ou ajustez l'avertissement haptique sur le niveau 0, le volume d'avertissement est automatiquement ajusté sur le volume de niveau 2.
- Lorsque l'avertissement haptique est désélectionné ou s'il est réglé sur le niveau 0, si vous ajustez le volume d'avertissement sur le niveau 0, l'avertissement haptique est sélectionné ou automatiquement ajusté sur le volume de niveau 2.

Activation/désactivation de l'aide au maintien dans la file

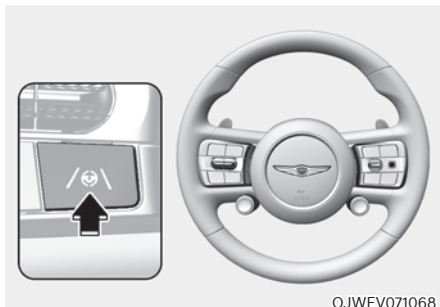

OJWEV071068

Chaque fois que le véhicule est mis en marche, l'assistance au maintien de voie sera toujours activée. Le témoin  gris s'allume sur le combiné d'instruments.

Lorsque l'assistance au maintien de voie est activée, maintenez le bouton Aide au maintien dans la file pour désactiver la fonction.

Informations

Lorsque vous appuyez brièvement sur le bouton d'assistance au suivi de file, celle-ci s'active ou se désactive.

Fonctionnement de l'aide au maintien dans la file

Avertissement et contrôle

L'assistance au maintien de voie avertit et aidera à contrôler le véhicule grâce à l'alerte de franchissement de ligne et à l'assistance au maintien de voie.



OJWEV072015

OJWEV072016

Avertissement de changement de voie

- Pour alerter le conducteur que le véhicule s'écarte de la voie projetée devant, le voyant vert  clignotera sur le combiné d'instruments, la ligne de voie clignotera sur le combiné d'instruments selon la direction dans laquelle le véhicule dévie et un avertissement sonore retentira. Le volant se mettra également à vibrer.
- L'assistance au maintien de la voie fonctionne lorsque votre véhicule roule à une vitesse comprise entre 60 et 200 km/h environ (40 et 120 mi/h).

Assistance de maintien de voie

- Pour alerter le conducteur que le véhicule s'écarte de la voie projetée devant, le voyant vert  clignotera sur le combiné d'instruments et le volant effectuera des ajustements pour garder le véhicule à l'intérieur de la voie.
- L'assistance au maintien de la voie fonctionne lorsque votre véhicule roule à une vitesse comprise entre 60 et 200 km/h environ (40 et 120 mi/h).

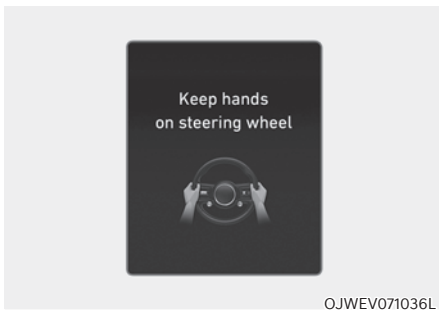

Rappel des mains sur le volant

Si le conducteur retire ses mains du volant pendant plusieurs secondes, le message « Gardez les mains sur le volant » apparaît sur le combiné d'instruments et un signal sonore retentit par phases.



AVERTISSEMENT

- Le volant peut ne pas être assisté si le volant est maintenu très serré ou si le volant est braqué au-delà d'un certain degré.
- L'assistance au maintien de voie ne fonctionne pas en permanence. Le conducteur a la responsabilité de diriger prudemment le véhicule et de le maintenir dans sa voie.
- Le message d'avertissement de volant lâché peut s'afficher en retard selon les conditions de circulation. Gardez toujours les mains sur le volant lorsque vous conduisez.
- Si le volant est tenu très légèrement, le rappel des mains sur le volant peut encore s'afficher, car l'aide au maintien dans la file peut ne pas reconnaître que le conducteur a les mains sur le volant.
- Si vous fixez des objets sur le volant, le rappel des mains sur le volant risque de ne pas fonctionner correctement.

i Informations

- Pour de plus amples détails sur le réglage des fonctions du système d'infodivertissement, reportez-vous à la section Réglages du véhicule au chapitre 4.
- Lorsque des marques de voie (ou des bords de route) sont détectées, les lignes de voie sur le combiné d'instruments passent du gris au blanc et le voyant vert  s'allume.

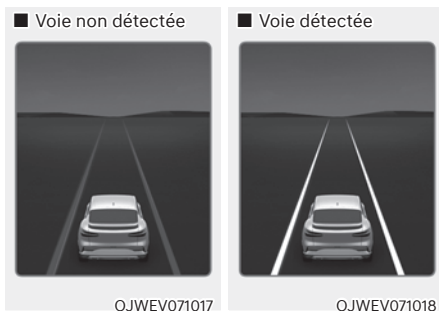

- Les images et les couleurs dans le combiné d'instruments peuvent varier en fonction du type de combiné ou du thème sélectionné.
- Même si la direction est prise en main par l'assistance au maintien de voie, le conducteur peut contrôler le volant.
- Le volant peut sembler plus lourd lorsque la direction est contrôlée par l'assistance au maintien de voie que lorsqu'elle ne l'est pas.

Dysfonctionnement et limites de l'aide au maintien dans la file

Dysfonctionnement de l'aide au maintien dans la file

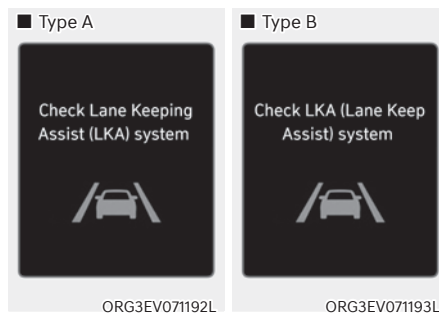

Lorsque le système d'assistance au maintien de file ne fonctionne pas correctement, le message « Check Lane Keeping Assist (LKA) system (Contrôlez système Assist. maintien file (LKA)) » (ou « Check LKA (Lane Keeping Assist) system (Contrôlez système LKA (Assistance au maintien de file)) ») s'affichera et le témoin  s'allumera en jaune dans le combiné d'instruments. Dans ce cas, nous vous conseillons de faire inspecter le véhicule par un concessionnaire agréé pour les produits de la marque Genesis.

Limites de l'aide au maintien dans la file

L'assistance au maintien de voie peut ne pas fonctionner correctement ou peut fonctionner de manière inattendue dans les circonstances suivantes :

- La voie est sale ou difficile à détecter car :
 - Les marques des voies (ou bord de route) sont recouverts de pluie, de neige, de saleté, d'huile, etc.
 - La couleur du marquage routier (ou du bas-côté) ne se distingue pas de celle de la route
 - Les marques routières (ou le bas-côté) à proximité de la voie ou les lignes (ou le bas-côté) sur la route ressemblent aux marques délimitant la voie (ou au bas-côté)
 - Le marquage de voie (ou le bas-côté) n'est pas net ou est endommagé
 - L'ombre d'une bande médiane, des arbres, d'une glissière de sécurité, de murs antibruit, etc. se trouve sur le marquage de voie (ou sur le bas-côté).
 - Le nombre de changements de voie ou de fusions
- Il existe plus de deux marquages routiers (ou bas-côtés)
- Les marquages de voies (ou les bas-côtés) sont complexes ou une structure remplace les lignes, comme une zone de construction
- Il existe des marquages routiers, tels que des voies en zigzag, des marquages de passages pour piétons et des panneaux de signalisation
- La voie disparaît brusquement, comme à une intersection

- La voie (ou la largeur de la route) est très large ou très étroite
- Il y a une bordure sans voie de circulation
- Il existe une structure de délimitation dans la chaussée, telle qu'une barrière de péage, un trottoir, une bordure, etc.
- La distance par rapport au véhicule précédent est extrêmement courte ou le véhicule précédent couvre le marquage de la voie (ou le bas-côté)

Informations

Pour plus de détails sur les limitations de la caméra avant, reportez-vous à la section « Assistance à l'évitement de collision avant (FCA) » dans ce chapitre.



AVERTISSEMENT

Prenez les précautions suivantes lorsque vous utilisez l'assistance au maintien de voie :

- Le conducteur doit être responsable de la sécurité et du contrôle du véhicule. Ne comptez pas uniquement sur l'aide au maintien dans la file et ne conduisez pas dangereusement.
- L'assistance au maintien de voie peut être désactivée ou ne pas fonctionner correctement en fonction de l'état de la route et des environs. Soyez toujours prudent en conduisant.
- Reportez-vous à la section « Limites de l'aide au maintien dans la file » si la voie n'est pas détectée correctement.
- Lorsque vous tractez une remorque ou un autre véhicule, désactivez l'aide au maintien de voie avant pour des raisons de sécurité.
- Si le véhicule roule à haute vitesse, le volant ne sera pas contrôlé. Le conducteur doit toujours respecter la limitation de vitesse lorsqu'il utilise l'aide au maintien dans la file.
- Si le message d'avertissement d'un autre système s'affiche ou si un signal sonore retentit, le message d'avertissement de l'assistance au maintien de voie peut ne pas s'afficher et le signal sonore peut ne pas retentir.
- Il est possible que vous n'entendiez pas le son d'avertissement de l'assistance au maintien de voie si l'environnement est bruyant.
- Si vous fixez des objets au volant, la direction pourrait ne pas être correctement assistée.
- L'assistance au maintien de voie peut ne pas fonctionner pendant 15 secondes après le démarrage du véhicule ou l'initialisation de la caméra avant.
- L'assistance de maintien de voie ne fonctionne pas lorsque :
 - Le clignotant ou les feux de détresse sont allumés.
 - Le véhicule ne roule pas au centre de la voie lorsque l'aide au maintien dans la file est mis en marche ou juste après un changement de voie.
 - La commande de l'ESC (commande de stabilité électronique) ou du VSM (gestion de la stabilité du véhicule) est activée.
 - Le véhicule roule dans un virage serré.
 - La vitesse du véhicule est inférieure à 55 km/h (35 mi/h) ou supérieure à 210 km/h (130 mi/h).
 - Le véhicule change brusquement de voie.
 - Le véhicule freine brusquement.

ASSISTANCE À L'ÉVITEMENT DE COLLISION D'ANGLE MORT (BCA)

L'assistance à l'évitement de collision d'angle mort est conçue pour détecter et surveiller les véhicules en approche dans la zone de l'angle mort du conducteur et avertir ce dernier d'une collision possible par un message d'avertissement et un signal sonore.

En outre, s'il existe un risque de collision lors d'un changement de voie ou en quittant un emplacement de stationnement en marche avant, l'aide à l'évitement de collision dans l'angle mort peut contribuer à éviter la collision en appliquant les freins.

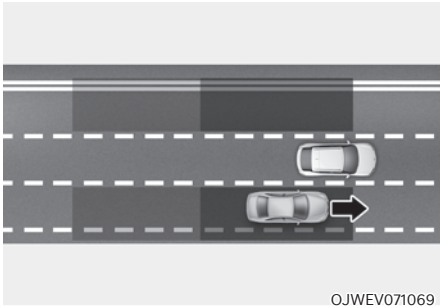

OJWEV071069

L'assistance à l'évitement de collision d'angle mort aide à détecter et à informer le conducteur qu'un véhicule se trouve dans l'angle mort.

ATTENTION

La portée de détection peut varier en fonction de la vitesse de votre véhicule. Même si un véhicule se trouve dans la zone de l'angle mort, l'aide à l'évitement de collision dans l'angle mort peut ne pas vous avertir si vous passez à vive allure.

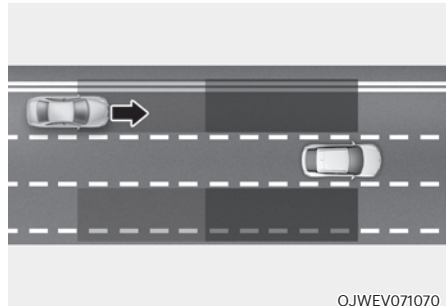

OJWEV071070

L'assistance à l'évitement de collision d'angle mort aide à détecter et informer le conducteur qu'un véhicule s'approche à vive allure de la zone d'angle mort.

ATTENTION

Le délai d'avertissement peut varier en fonction de la vitesse du véhicule qui s'approche à vive allure.

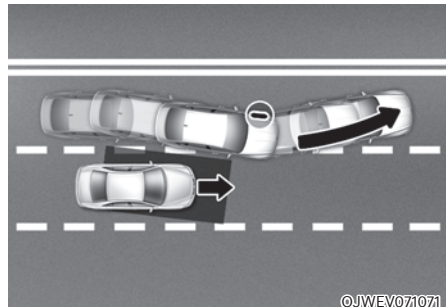

OJWEV071071

Lors du changement de voie avec détection de la voie devant, si l'assistance à l'évitement de collision d'angle mort détecte qu'il y a un risque de collision avec un véhicule qui approche dans l'angle mort, la fonction aidera à éviter la collision en appliquant les freins.

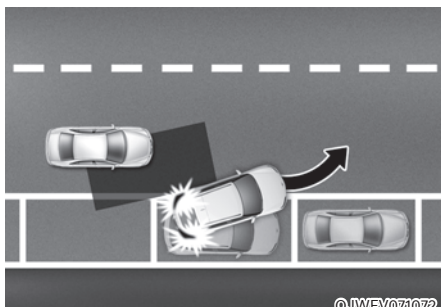

Lorsque vous sortez d'un espace de stationnement en marche avant, si l'assistant à l'évitement de collision dans l'angle mort juge qu'il y a un risque de collision avec un véhicule qui s'approche dans l'angle mort, la fonction vous aide à éviter la collision en appliquant les freins.

Capteur de détection



[1] : Caméra avant,

[2] : Radars d'angle arrière

Reportez-vous à l'image ci-dessus pour la position détaillée des capteurs de détections.



ATTENTION

Prenez les précautions suivantes pour maintenir les performances optimales des capteurs :

- Ne démontez jamais le radar d'angle arrière ou l'ensemble radar. Ne l'endommagez pas non plus.
- S'il y a un impact sur le radar d'angle arrière ou près du radar, même si le message d'avertissement ne s'affiche pas sur le combiné d'instruments, l'assistance d'évitement de collision d'angle mort peut ne pas fonctionner correctement. Nous vous conseillons de faire inspecter le véhicule par un concessionnaire agréé pour les produits de la marque Genesis.
- Si les radars d'angle arrière ont été remplacés ou réparés, nous recommandons que le véhicule soit inspecté par un concessionnaire agréé pour les produits de la marque Genesis.
- Utilisez uniquement des pièces d'origine Genesis pour réparer le pare-chocs arrière où se trouve le radar d'angle arrière.
- N'appliquez pas de cadre de plaque d'immatriculation ou d'objets tels qu'un autocollant, un film ou une protection de pare-chocs à proximité du radar d'angle arrière.
- L'assistant à l'évitement de collision d'angle mort peut ne pas fonctionner correctement si le pare-choc a été remplacé ou si la zone autour du radar a été endommagée ou peinte.
- Si une remorque, un porte-vélos, etc. est installé, cela peut nuire aux performances du radar d'angle arrière ou empêcher l'Assistance à l'évitement de collision d'angle mort de fonctionner correctement.
- Pour plus de détails sur les précautions relatives à la caméra avant, reportez-vous à la section « Assistance à la prévention des collisions avant (FCA) » dans ce chapitre.

Réglages de l'assistance à l'évitement de collision d'angle mort

Caractéristiques des réglages



Sécurité d'angle mort

Lorsque le véhicule est allumé, sélectionnez ou désélectionnez « Assistance au conducteur → Sécurité d'angle mort » dans le menu Réglages pour déterminer s'il faut utiliser chaque fonction.

- Si « Active Assist (Assistance active) » est sélectionné, l'assistant à l'évitement de collision dans l'angle mort avertira le conducteur par un message d'avertissement, un signal sonore et des vibrations dans le volant en fonction des niveaux de risque de collision. L'assistance au freinage s'activera en fonction des niveaux des risques de collision.
- Si « Warning only (Avertissement uniquement) » est sélectionné, l'assistance d'évitement de collision d'angle mort avertira le conducteur par un message d'avertissement, un signal sonore et des vibrations dans le volant en fonction des niveaux de risque de collision. Le freinage ne sera pas contrôlé.
- Si vous sélectionnez « Off (Désactivé) », l'aide à l'évitement de collision d'angle mort s'éteint.



OTM070097N

Lorsque le véhicule est redémarré et que l'assistance à l'évitement de collision d'angle mort est désactivée, le message "Blind-Spot Safety System is Off" (Le système de sécurité d'angle mort est désactivé) s'affiche dans le combiné d'instruments.

Si vous changez le réglage de « Off » à « Active Assist » (Assistance active) ou « Warning Only » (Avertissement uniquement), le témoin du rétroviseur extérieur clignotera pendant trois secondes.

De plus, si le véhicule est allumé, lorsque l'assistance à l'évitement de collision d'angle mort est réglée sur « Active Assist » (Assistance active) ou « Warning Only » (Avertissement seulement), le témoin du rétroviseur extérieur clignote pendant trois secondes.



AVERTISSEMENT

- Si « Avertissement uniquement » est sélectionné, le freinage ne sera pas assisté.
- Si « Off (Désactivé) » est sélectionné, le conducteur doit toujours être attentif aux alentours et conduire de manière sûre.



Informations

Si le véhicule est redémarré, l'assistance à l'évitement de collision d'angle mort conservera le dernier réglage.

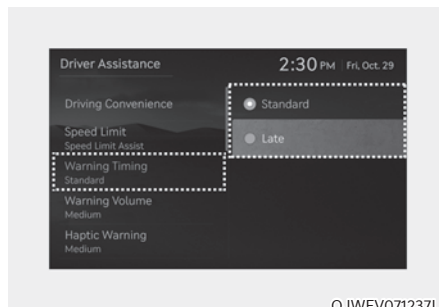

OJWEV071237L

Délai d'avertissement

Avec le véhicule allumé, sélectionnez « Réglage → Véhicule → Assistance au conducteur → Délai d'avertissement » dans le menu Réglages pour modifier le délai d'activation initial de l'avertissement de l'assistance d'évitement de collision avant. Le délai d'avertissement peut être réglé sur « Standard (Normal) » ou « Late (Later) » (Tard (Plus tard)).

- Utilisez « Standard (Normal) » dans des conditions de conduite normales. Si le délai d'avertissement semble sensible, mettez-le sur « Late (Later) » (Tard (Plus tard)).
- Si vous sélectionnez « Late (Later) » (Tard (Plus tard)), l'assistance à l'évitement de collision avant avertit le conducteur plus lentement.



ATTENTION

- Le réglage de Moment de l'avertissement s'applique à toutes les fonctions de l'Assistance à la prévention des collisions avant.
- Même si « Standard (Normal) » est sélectionné pour le délai d'avertissement, si un véhicule détecté devant s'arrête soudainement, l'avertissement peut sembler tardif.
- Sélectionnez « Plus tard » comme minutage d'avertissement lorsque la circulation est fluide et lente.

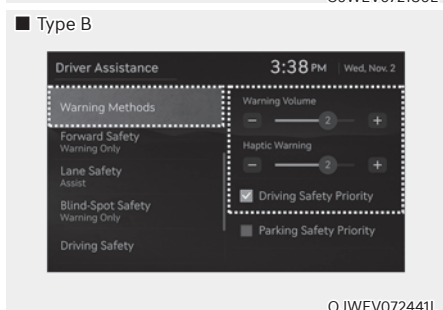
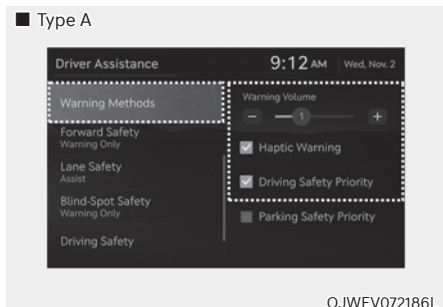

Modes d'avertissement

Type A : lorsque le moteur est allumé, sélectionnez « Réglages → Véhicule → Assistance au conducteur → Méthodes d'avertissement → Volume d'avertissement » dans le menu Paramètres du système d'infodivertissement pour modifier le volume d'avertissement.

Type B : lorsque le moteur est allumé, sélectionnez « Réglages → Véhicule → Assistance au conducteur → Méthodes d'avertissement → Avertissement haptique » dans le menu Paramètres du système d'infodivertissement pour activer les vibrations dans le volant.

Si « Priorité à la sécurité de conduite » est sélectionné dans le menu Paramètres du système d'infodivertissement, le véhicule réduit tous les autres volumes audio lorsque l'avertissement retentit.

i Informations

- Si vous changez les modes d'avertissement, les modes d'avertissement des autres systèmes d'assistance au conducteur peuvent changer.
- Le mode d'avertissement conserve le dernier réglage même si le véhicule est redémarré.
- Le menu des réglages peut ne pas être disponible pour votre véhicule en fonction des caractéristiques et des spécifications du véhicule.
- Si le volume d'avertissement est sur le niveau 0, si vous désélectionnez ou ajustez l'avertissement haptique sur le niveau 0, le volume d'avertissement est automatiquement ajusté sur le volume de niveau 2.
- Lorsque l'avertissement haptique est désélectionné ou s'il est réglé sur le niveau 0, si vous ajustez le volume d'avertissement sur le niveau 0, l'avertissement haptique est sélectionné ou automatiquement ajusté sur le volume de niveau 2.

Utilisation de l'assistance à l'évitement de collision d'angle mort

Avertissement et contrôle



Détection du véhicule

- Pour alerter le conducteur qu'un véhicule est détecté, le témoin dans le rétroviseur extérieur et l'affichage tête haute (si équipé) s'allume.
- L'aide à l'évitement de collision d'angle mort fonctionne lorsque la vitesse de votre véhicule est supérieure à 20 km/h (12 mi/h) et que la vitesse du véhicule dans la zone de l'angle mort est supérieure à 10 km/h (7 mi/h).

Avertissement de collision

- L'avertissement de collision fonctionne lorsque le clignotant est allumé dans la direction du véhicule détecté.
- Si « Warning only (Avertissement uniquement) » est sélectionné dans le menu Réglages, l'avertissement de collision fonctionnera lorsque votre véhicule s'approche de la voie où le véhicule dans l'angle mort est détecté.
- Pour alerter le conducteur d'une collision, le témoin lumineux du rétroviseur extérieur et de l'affichage tête haute (si équipé) clignotera. Dans le même temps, un signal sonore retentira et le volant se mettra à vibrer.
- Lorsque le clignotant est désactivé ou que vous vous écarterez de la voie, l'avertissement de collision est annulé et l'assistance à l'évitement de collision dans l'angle mort revient à l'état de détection du véhicule.

AVERTISSEMENT

- La portée de détection du radar d'angle arrière est déterminée par la largeur de route standard. Par conséquent, sur une route étroite, l'aide à l'évitement de collision d'angle mort peut détecter d'autres véhicules situés sur les deux voies d'écart et vous avertir. En revanche, sur une route large, l'aide à l'évitement de collision d'angle mort peut ne pas être en mesure de détecter un véhicule roulant dans la voie adjacente et peut ne pas vous avertir.
- Lorsque les feux de détresse sont allumés, l'avertissement de collision par le clignotant ne fonctionnera pas.



OJWEV071145L

Assistant d'évitement de collision (en roulant)

- Pour alerter le conducteur d'une collision, le témoin lumineux du rétroviseur extérieur clignote et un message d'avertissement s'affiche sur le combiné d'instruments. Dans le même temps, un avertissement sonore retentit, le voyant sur l'affichage tête haute (si équipé) clignote et le volant vibre.
- L'assistance à l'évitement de collision dans l'angle mort fonctionne lorsque la vitesse de votre véhicule est comprise entre 60 et 200 km/h (40 et 120 mi/h) et que les deux voies sont détectées.
- Le freinage d'urgence interviendra pour aider à prévenir la collision avec le véhicule dans la zone de l'angle mort.



AVERTISSEMENT

- L'assistance à l'évitement de collision sera annulée dans les circonstances suivantes :
 - Votre véhicule passe sur la voie suivante à une certaine distance
 - Votre véhicule est éloigné du risque de collision
 - Le volant est braqué à fond
 - La pédale de frein est enfoncée
 - L'aide à l'évitement de collision avant fonctionne
- Lorsque l'aide à l'évitement de collision d'angle mort est opérationnelle ou lorsque vous changez de voie, vous devez revenir au centre de la voie. L'assistance à l'évitement de collision d'angle mort ne fonctionnera pas si le véhicule n'occupe pas le centre de la voie.



OJWEV071146L

Assistance à l'évitement de collision (en démarrant)

- Pour alerter le conducteur d'une collision, le témoin lumineux du rétroviseur extérieur clignote et un message d'avertissement s'affiche sur le combiné d'instruments. Dans le même temps, un avertissement sonore retentit, le voyant sur l'affichage tête haute (si équipé) clignote et le volant vibre.

- L'assistance à l'évitement de collision d'angle mort fonctionne lorsque la vitesse de votre véhicule est inférieure à 3 km/h (2 mi/h) et que la vitesse du véhicule dans la zone de l'angle mort est supérieure à 5 km/h (3 mi/h).
- Le freinage d'urgence interviendra pour aider à prévenir la collision avec le véhicule dans la zone de l'angle mort.

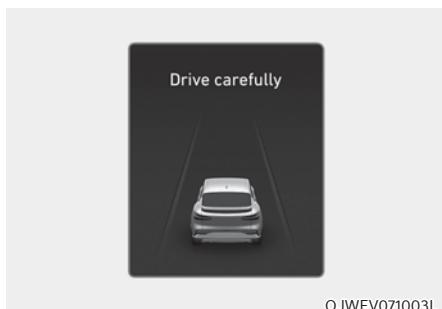

- Lorsque le véhicule est immobilisé à la suite d'un freinage d'urgence, le message d'avertissement « Drive carefully (Conduisez prudemment) » s'affiche dans le combiné d'instruments.
Pour votre sécurité, le conducteur doit appuyer immédiatement sur la pédale de frein et vérifier les alentours.
- Le contrôle du freinage se terminera une fois que le véhicule sera immobilisé à la suite d'un freinage d'urgence après environ 2 secondes.



AVERTISSEMENT

Prenez les précautions suivantes pour utiliser l'aide à l'évitement de collision d'angle mort :

- Pour votre sécurité, modifiez les réglages après avoir garé le véhicule dans un endroit sûr.
- Si le message d'avertissement d'un autre système s'affiche ou si un signal sonore retentit, le message d'avertissement de l'assistance d'évitement de collision d'angle mort peut ne pas s'afficher et le signal sonore peut ne pas retentir.
- Il est possible que vous n'entendiez pas le signal sonore de l'assistance à l'évitement de collision d'angle mort s'il y a du bruit autour de vous.
- L'aide à l'évitement de collision d'angle mort peut ne pas fonctionner si le conducteur freine pour éviter une collision.
- Lorsque l'aide à l'évitement de collision d'angle mort fonctionne, la fonction annulera le contrôle du freinage automatiquement si le conducteur enfonce excessivement la pédale d'accélérateur ou braque brutalement.
- Pendant le fonctionnement de l'aide à l'évitement de collision d'angle mort, le véhicule peut s'arrêter subitement, blesser les passagers et déplacer des objets non fixés. Bouclez toujours votre ceinture de sécurité et rangez les objets en sécurité.
- Même s'il y a un problème avec l'aide à l'évitement de collision d'angle mort, le freinage de base du véhicule fonctionnera normalement.

- L'aide à l'évitement de collision d'angle mort ne fonctionne pas dans toutes les situations ou ne peut pas éviter toutes les collisions.
- Selon la route et les conditions de conduite, l'aide à l'évitement de collision d'angle mort peut avertir le conducteur en retard ou ne pas le prévenir.
- Le conducteur doit garder le contrôle du véhicule en tout temps. Ne comptez pas seulement sur l'aide à l'évitement de collision d'angle mort. Maintenez une distance de freinage de sécurité et, si nécessaire, appuyez sur la pédale de frein pour ralentir ou pour arrêter le véhicule.
- N'utilisez jamais l'assistance à l'évitement de collision d'angle mort sur des personnes, des animaux, des objets, etc. Cela pourrait provoquer des blessures graves, voire la mort.

AVERTISSEMENT

La commande de frein peut ne pas fonctionner correctement selon le statut de l'ESC (contrôle électronique de stabilité).

Il n'y aura un avertissement que lorsque :

- Le témoin de l'ESC (contrôle électronique de stabilité) est allumé
- L'ESC (contrôle électronique de stabilité) exerce une fonction différente

Limites et dysfonctionnement de l'aide à l'évitement de collision d'angle mort

Dysfonctionnement de l'assistance à l'évitement de collision d'angle mort

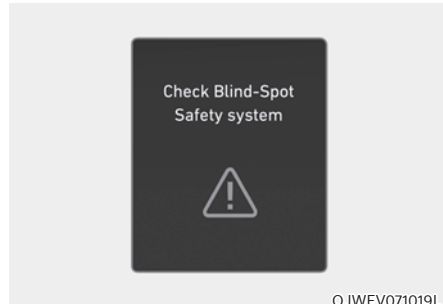

Lorsque l'assistance d'évitement de collision d'angle mort ne fonctionne pas correctement, le message « Check Blind-Spot Safety system(s) (Vérifiez le(s) système(s) d'ass. sécurité d'angle mort) » s'affiche dans le combiné d'instruments pendant plusieurs secondes et le témoin d'avertissement principal () s'allume sur le combiné. Dans ce cas, nous vous conseillons de faire inspecter le véhicule par un concessionnaire agréé pour les produits de la marque Genesis.

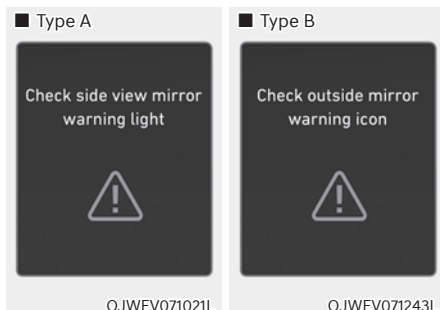

Lorsque le témoin du rétroviseur extérieur ne fonctionne pas correctement, le message « Check side view mirror warning light (Vérifiez le voyant d'avert. lumineux rétro. extérieur) » ou « Check outside mirror warning icon (Vérifiez l'icône d'avert. rétro. extérieur) » s'affiche dans le combiné d'instruments pendant plusieurs secondes et le témoin d'avertissement principal (⚠) s'allume sur le combiné. Dans ce cas, nous vous conseillons de faire inspecter le véhicule par un concessionnaire agréé pour les produits de la marque Genesis.

Assistance à l'évitement de collision d'angle mort désactivée

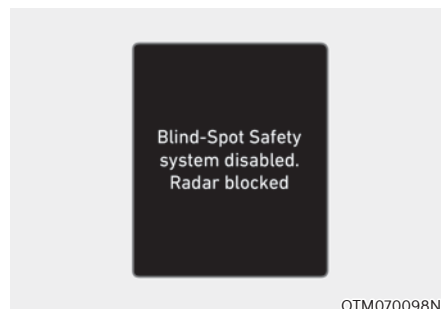

Lorsque le pare-chocs arrière autour du radar d'angle arrière ou du détecteur est recouvert de corps étrangers, comme de la neige ou de la pluie, ou lorsqu'on attache une remorque ou un porte-vélos, cela peut réduire les performances de détection et limiter ou désactiver temporairement l'aide à l'évitement de collision d'angle mort.

Dans ce cas, le message « Blind-Spot Safety system(s) disabled. Radar blocked » (Système de sécurité d'angle mort désactivé. Radar bloqué) apparaîtra sur le combiné d'instruments.

L'assistance à l'évitement de collision d'angle mort retrouve un comportement normal lorsque de tels corps étrangers ou remorque, etc. sont retirés, puis lorsque le véhicule est redémarré.

Si l'assistant à l'évitement de collision d'angle mort ne fonctionne pas correctement après l'avoir supprimé, nous vous conseillons de faire inspecter le véhicule par un concessionnaire agréé pour les produits de la marque Genesis.



AVERTISSEMENT

- **Même si le message d'avertissement ne s'affiche pas dans le combiné d'instruments, il se peut que l'assistance d'évitement de collision d'angle mort ne fonctionne pas correctement.**
- **L'aide à l'évitement de collision d'angle mort peut ne pas fonctionner correctement dans une zone (par exemple, un terrain vague), où aucun objet n'est détecté juste après la mise en marche du véhicule, ou lorsque le capteur de détection est bloqué par des corps étrangers juste après la mise en marche du véhicule.**



ATTENTION

Désactivez l'aide à l'évitement de collision dans l'angle mort pour installer ou retirer une remorque, un porte-bagages ou un autre accessoire. Activez l'aide à l'évitement de collision dans l'angle mort lorsque vous avez terminé.

Limites de l'aide à l'évitement de collision d'angle mort

L'assistance à l'évitement de collision avant peut ne pas fonctionner normalement, ou peut fonctionner de manière inattendue dans les circonstances suivantes :

- Par mauvais temps, comme de fortes neiges, une pluie battante, etc.
- Le radar d'angle arrière est recouvert de neige, pluie, saleté, etc.
- La température autour du radar à l'angle arrière est élevée ou basse en raison de l'environnement.
- Conduite sur une bretelle d'autoroute (ou de voie rapide)

- Le revêtement de la route (ou le terrain périphérique) contient anormalement des composants métalliques (par exemple, probablement dus à la construction d'un métro)
- Il y a un objet fixe à proximité du véhicule, comme des barrières acoustiques, des garde-corps, des bermes centrales, des barrières d'entrée, des lampadaires, des panneaux, des tunnels, des murs, etc. (y compris des structures doubles)
- Conduite dans de vastes étendues où il y a peu de véhicules ou de structures (c'est-à-dire désert, prairie, banlieue, etc.)
- Conduite sur une route étroite bordée d'arbres ou d'herbe, ou envahie par la végétation
- Conduite sur une chaussée mouillée, par exemple une flaque d'eau sur la route
- L'autre véhicule vous suit de très près ou l'autre véhicule passe à proximité de votre véhicule
- La vitesse de l'autre véhicule est tellement élevée qu'il passe devant votre véhicule en peu de temps
- Votre véhicule passe près de l'autre véhicule
- Votre véhicule change de voie
- Votre véhicule a démarré en même temps que le véhicule adjacent, puis accéléré
- Le véhicule dans la voie adjacente s'éloigne de deux voies ou le véhicule situé à deux voies d'écart passe sur la voie adjacente

- Une remorque, un porte-vélo ou autre est installé autour du radar d'angle arrière
- Le pare-chocs autour du radar d'angle arrière est recouvert de matières étrangères, telles qu'un autocollant, un protecteur de pare-chocs, un porte-vélos, etc.
- Le pare-chocs autour du radar d'angle arrière est impacté, endommagé ou le radar n'est pas en position
- La hauteur de votre véhicule est faible ou élevée en raison de charges lourdes, d'une pression anormale des pneus, etc.

L'aide à l'évitement de collision d'angle mort peut ne pas fonctionner correctement ou elle peut fonctionner de manière inattendue quand les objets suivants sont détectés :

- Détection d'un deux-roues
- Un véhicule tel qu'une remorque plate est détecté
- Un gros véhicule tel qu'un bus ou un camion est détecté
- Un obstacle en mouvement tel qu'un piéton, un animal, un caddie ou une poussette est détecté
- Un véhicule de faible hauteur, comme une voiture de sport, est détecté

Le contrôle de freinage peut ne pas fonctionner, l'attention du conducteur est requise dans les circonstances suivantes :

- Le véhicule vibre fortement lorsqu'il roule sur une route cahoteuse, une route dégradée ou une plaque de béton
- Conduite sur une surface rendue glissante par la neige, une flaque d'eau, du verglas, etc.
- La pression des pneus est faible ou un pneu est endommagé
- Le système de freinage a été modifié
- Le véhicule change brusquement de voie

Informations

Pour plus de détails sur les limites de la caméra avant, reportez-vous à la section « Assistance à l'évitement de collision avant (FCA) » et « Système d'assistance au maintien de voie (LKA) » dans ce chapitre.



AVERTISSEMENT

- Conduite sur une route sinueuse



©JWEV071074

L'assistance à l'évitement de collision d'angle mort peut ne pas fonctionner correctement dans les courbes. La fonction peut ne pas détecter le véhicule dans la voie adjacente.

Soyez toujours attentif à la route et aux conditions de circulation lorsque vous conduisez.



©JWEV071075

L'assistance à l'évitement de collision d'angle mort peut ne pas fonctionner correctement dans les courbes. La fonction peut reconnaître un véhicule dans la même voie.

Soyez toujours attentif à la route et aux conditions de circulation lorsque vous conduisez.

- Dans une zone où la route fusionne/se divise

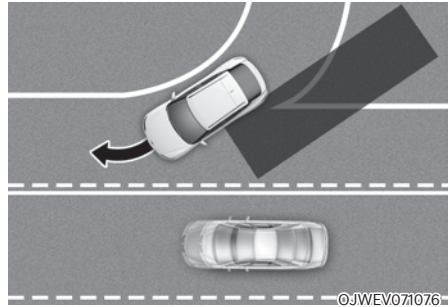

©JWEV071076

L'assistance à l'évitement de collision d'angle mort peut ne pas fonctionner correctement lorsque des voies fusionnent ou se séparent. La fonction peut ne pas détecter le véhicule dans la voie adjacente.

Soyez toujours attentif à la route et aux conditions de circulation lorsque vous conduisez.

- Conduire sur une route en pente

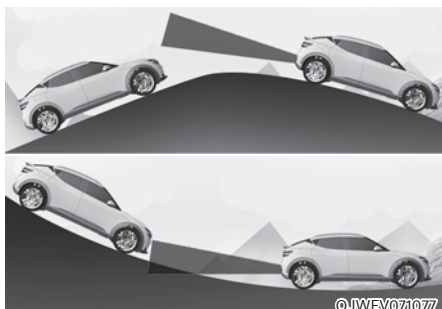

L'assistance à l'évitement de collision d'angle mort peut ne pas fonctionner correctement dans les côtes. La fonction peut ne pas détecter le véhicule dans la voie adjacente ou peut détecter incorrectement le sol ou la structure.

Soyez toujours attentif à la route et aux conditions de circulation lorsque vous conduisez.

- En roulant là où les hauteurs de voies sont différentes



L'assistance à l'évitement de collision d'angle mort risque de ne pas fonctionner correctement lorsque les voies sont sur différents niveaux. La fonction peut ne pas détecter le véhicule sur une route ayant des hauteurs de voie différentes (jonction d'un passage inférieur, intersections à niveaux séparés, etc.).

Soyez toujours attentif à la route et aux conditions de circulation lorsque vous conduisez.



AVERTISSEMENT

- Lorsque vous tractez une remorque ou un autre véhicule, veillez à désactiver l'assistance à l'évitement de collision d'angle mort.
- L'aide à l'évitement de collision d'angle mort peut ne pas fonctionner normalement si elle est perturbée par de fortes ondes électromagnétiques.
- L'assistance à l'évitement de collision d'angle mort peut ne pas fonctionner pendant 15 secondes après le démarrage du véhicule, ou lorsque la caméra frontale ou les radars d'angle arrière sont initialisés.

ALERTE DE SORTIE DU VÉHICULE (SEW) (SI ÉQUIPÉ)

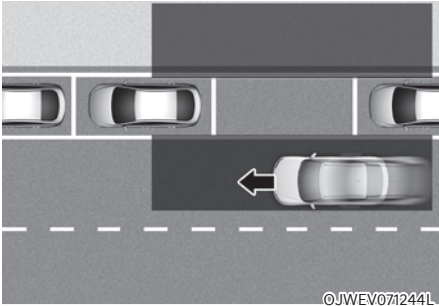

©JWEV071244L

Après l'arrêt du véhicule, si un véhicule venant de derrière est détecté après qu'un passager ouvre la portière, l'alerte de sortie sécurisée préviendra le conducteur par un message d'avertissement et un signal sonore afin d'aider à éviter un impact.



ATTENTION

Le délai d'avertissement peut varier en fonction de la vitesse du véhicule qui s'approche.

Capteur de détection



©JWEV071079L

[1] : Radars d'angle arrière

Reportez-vous à l'image ci-dessus pour la position détaillée des capteurs de détections.



ATTENTION

Pour plus de détails sur les précautions des radars d'angle arrière, reportez-vous à la section « Avertissement de collision d'angle mort (BCA) » dans ce chapitre.

Réglages de l'avertissement de sortie sécurisée

Caractéristiques des réglages

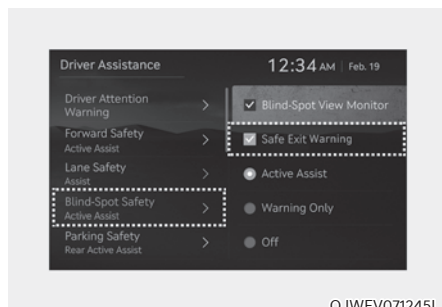

Avertissement de sortie sécurisée

Véhicule allumé, sélectionnez « Driver Assistance (Assistance au conducteur) → Blind-Spot Safety (Sécurité d'angle mort) → Safe Exit Warning (Avertissement de sortie sécurisée) » dans le menu Réglages pour activer l'avertissement de sortie sécurisée et désélectionnez pour désactiver le système.



AVERTISSEMENT

Le conducteur doit toujours être conscient de son environnement. Si « Descente du véhicule sécurisée » est désélectionné, l'avertissement de sortie sécurisée ne peut pas vous assister.



Informations

Si le véhicule est redémarré, l'avertissement de sortie sécurisée conservera le dernier réglage.

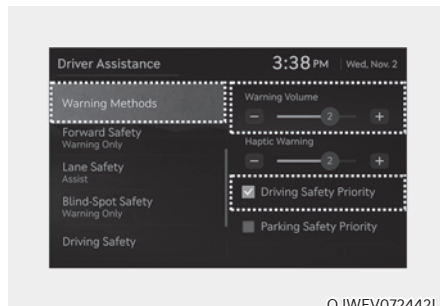

Modes d'avertissement

Lorsque le moteur est allumé, sélectionnez « Réglages → Véhicule → Assistance au conducteur → Méthodes d'avertissement → Volume d'avertissement » dans le menu Paramètres du système d'infodivertissement pour modifier le volume d'avertissement.

Si « Priorité à la sécurité de conduite » est sélectionné dans le menu Paramètres du système d'infodivertissement, le véhicule réduit tous les autres volumes audio lorsque l'avertissement retentit.



Informations

- Si vous changez les modes d'avertissement, les modes d'avertissement des autres systèmes d'assistance au conducteur peuvent changer.
- Le mode d'avertissement conserve le dernier réglage même si le véhicule est redémarré.
- Le menu des réglages peut ne pas être disponible pour votre véhicule en fonction des caractéristiques et des spécifications du véhicule.

Fonctionnement de l'avertissement de sortie sécurisée

Avertissement de sortie sécurisée

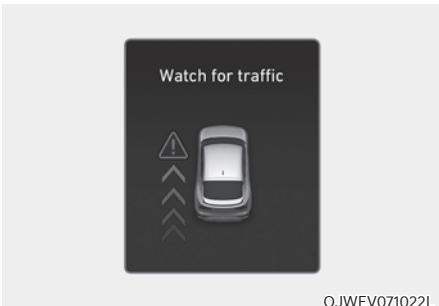
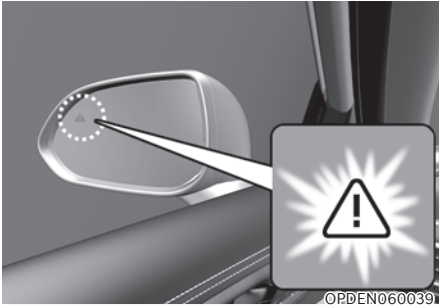

Avertissement de collision lorsque l'on sort du véhicule

- Lorsqu'un véhicule arrivant par l'arrière est détecté au moment où une portière s'ouvre, le message d'avertissement « Watch (out) for traffic (Attention au trafic) » s'affiche sur le combiné d'instruments et un signal sonore retentit. Témoin d'avertissement sur le rétroviseur extérieur ou le rétroviseur latéral numérique (si équipé)
- L'avertissement de sortie sécurisée avertira le conducteur lorsque la vitesse du véhicule est inférieure à 3 km/h (2 mi/h) et que la vitesse du véhicule approchant de la zone de l'angle mort est supérieure à 6 km/h (4 mi/h).



AVERTISSEMENT

Prenez les précautions suivantes lorsque vous utilisez l'alerte de sortie sécurisée :

- Pour votre sécurité, modifiez les réglages après avoir garé le véhicule dans un endroit sûr.
 - Si le message d'avertissement d'un autre système s'affiche ou si un signal sonore retentit, le message d'avertissement d'alerte de sortie sécurisée peut ne pas s'afficher et le signal sonore peut ne pas retentir.
 - Il est possible que vous n'entendiez pas le signal sonore de l'alerte de sortie sécurisée s'il y a du bruit autour de vous.
 - L'alerte de sortie sécurisée ne fonctionne pas dans toutes les situations et ne peut pas prévenir toutes les collisions.
 - L'alerte de sortie sécurisée peut avertir le conducteur en retard ou ne pas l'avertir en fonction de la route et des conditions de conduite. Vérifiez toujours les alentours du véhicule.
 - Le conducteur et les passagers sont responsables des accidents qu'ils occasionnent en sortant du véhicule. Par conséquent, vérifiez toujours les alentours avant de sortir du véhicule.
- N'actionnez jamais délibérément l'alerte de sortie sécurisée. Cela pourrait entraîner des blessures graves, voire la mort.
 - L'avertissement de sortie en sécurité ne fonctionne pas en cas de problème au niveau de l'assistance d'évitement de collision d'angle mort. Le message d'avertissement de l'assistance à l'évitement de collision d'angle mort s'affiche dans les conditions suivantes :
 - Le capteur de l'assistance à l'évitement de collision d'angle mort ou son environnement est pollué ou recouvert
 - L'assistance à l'évitement de collision d'angle mort ne prévient pas les passagers ou les avertit à tort

i Informations

Après que le véhicule a été éteint, l'avertissement de sortie sécurisée fonctionnera pendant environ 3 minutes, mais s'arrêtera immédiatement si les portières sont verrouillées.

Limites et dysfonctionnement de l'avertissement de sortie sécurisée

Dysfonctionnement de l'avertissement de sortie sécurisée

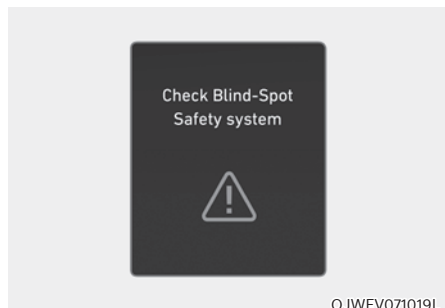

Lorsque le système d'avertissement de sortie en sécurité ne fonctionne pas correctement, le message « Check Blind-Spot Safety system(s) (Contrôlez le(s) syst. d'ass. sécurité d'angle mort) » s'affiche dans le combiné d'instruments pendant plusieurs secondes et le témoin d'avertissement principal (⚠) s'allume sur le combiné. Dans ce cas, nous vous conseillons de faire inspecter le véhicule par un concessionnaire agréé pour les produits de la marque Genesis.

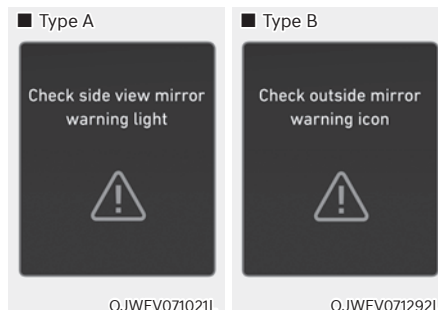

Lorsque le témoin du rétroviseur extérieur ne fonctionne pas correctement, le message « Check side view mirror warning light (Vérifiez le voyant d'avert. lumineux rétro. extérieur) » ou « Check outside mirror warning icon (Vérifiez l'icône d'avert. rétro. extérieur) » s'affiche dans le combiné d'instruments pendant plusieurs secondes et le témoin d'avertissement principal (⚠) s'allume sur le combiné. Dans ce cas, nous vous conseillons de faire inspecter le véhicule par un concessionnaire agréé pour les produits de la marque Genesis.

Avertissement de sortie sécurisée désactivé

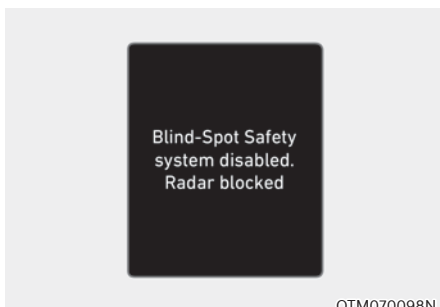

Lorsque le pare-chocs arrière autour du radar d'angle arrière ou du détecteur est recouvert de corps étrangers, comme de la neige ou de la pluie, ou lorsqu'on attache une remorque ou un porte-vélos, cela peut réduire les performances de détection et limiter ou désactiver temporairement l'avertissement de sortie de file.

Dans ce cas, le message « Blind-Spot Safety system(s) disabled. Radar blocked » (Système de sécurité d'angle mort désactivé. Radar bloqué) apparaîtra sur le combiné d'instruments.

L'avertissement de sortie sécurisée fonctionnera à nouveau correctement lorsque de tels corps étrangers ou remorque, etc. sont retirés, puis lorsque le véhicule est redémarré.

Si l'avertissement de sortie sécurisée ne fonctionne pas correctement après l'avoir supprimé, nous vous conseillons de faire inspecter le véhicule par un concessionnaire agréé pour les produits de la marque Genesis.

AVERTISSEMENT

- Même si le message d'avertissement ne s'affiche pas dans le combiné d'instruments, il se peut que l'avertissement de sortie de file ne fonctionne pas correctement.
- L'Avertissement de sortie sécurisée peut ne pas fonctionner correctement dans une zone (par exemple, un terrain vague), où aucun objet n'est détecté juste après la mise en marche du véhicule, ou lorsque le capteur de détection est bloqué par des corps étrangers juste après la mise en marche du véhicule.

ATTENTION

Désactivez l'avertissement de sortie sécurisée pour installer ou retirer une remorque, un porte-bagages ou un autre accessoire. Activez l'avertissement de sortie sécurisée lorsque vous avez terminé.

Limites de l'avertissement de sortie sécurisée

L'avertissement de sortie sécurisée peut ne pas fonctionner de manière appropriée ou il peut fonctionner de manière inattendue dans les circonstances suivantes :

- Sortir du véhicule lorsqu'il y a des arbres ou des herbes hautes
- Sortir du véhicule lorsque la route est mouillée
- Le véhicule en approche roule très vite ou très lentement

Informations

Pour plus de détails sur les limitations du radar d'angle arrière, reportez-vous à la section « Assistance à l'évitement de collision d'angle mort (BCA) » dans ce chapitre.

AVERTISSEMENT

- L'alerte de sortie du véhicule peut ne pas fonctionner correctement s'il est perturbé par de fortes ondes électromagnétiques.
- L'alerte de sortie du véhicule peut ne pas fonctionner pendant 3 secondes après le démarrage du véhicule ou l'initialisation des radars d'angle arrière.

AIDE À LA SORTIE SÉCURISÉE (SEA) (SI ÉQUIPÉ)

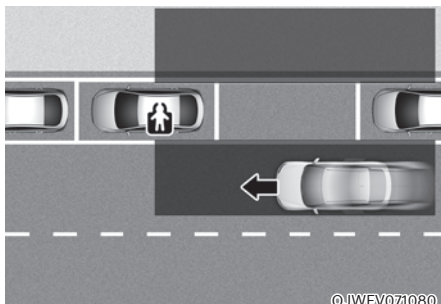

Après l'arrêt du véhicule, si un véhicule venant de derrière est détecté après qu'un passager ouvre la portière, l'assistant de sortie sécurisée prévient le conducteur par un message d'avertissement et un signal sonore afin d'aider à éviter une collision.



De plus, lorsque le bouton de verrouillage électronique de sécurité enfant est en position LOCK et qu'un véhicule s'approchant de la zone arrière est détecté, le bouton de verrouillage électronique de sécurité pour enfants ne se déverrouille pas même si le conducteur appuie sur le bouton pour empêcher les portes arrière de s'ouvrir.

ATTENTION

Le délai d'avertissement peut varier en fonction de la vitesse du véhicule qui s'approche.

Capteur de détection



[1] : Radars d'angle arrière

Reportez-vous à l'image ci-dessus pour la position détaillée des capteurs de détections.

ATTENTION

Pour plus de détails sur les précautions des radars d'angle arrière, reportez-vous à la section « Assistance d'évitement de collision d'angle mort (BCA) » dans ce chapitre.

Réglages de l'assistance de la sortie sécurisée

Caractéristiques des réglages

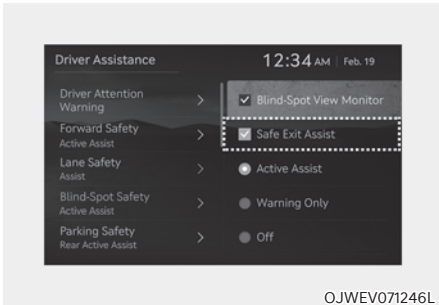

Assistance de sortie en sécurité

Véhicule allumé, sélectionnez « Driver Assistance (Assistance au conducteur) → Blind-Spot Safety (Sécurité d'angle mort) → Safe Exit Assist (Assistance de sortie sécurisée) » dans le menu Réglages pour activer l'aide à la sortie sécurisée et désélectionnez pour désactiver le système.

AVERTISSEMENT

Le conducteur doit toujours être conscient des situations inattendues et soudaines qui peuvent se produire. Si « Safety Exit Assist » (Aide à la sortie sécurisée) est désélectionné, l'aide à la sortie sécurisée ne peut pas vous assister.

Informations

Si le véhicule est redémarré, l'aide à la sortie sécurisée conservera le dernier réglage.

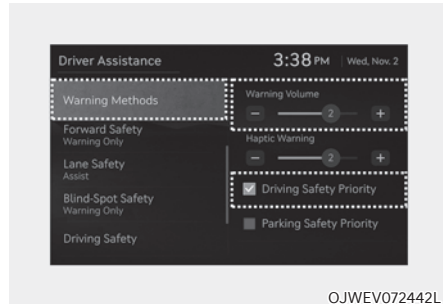

Modes d'avertissement

Lorsque le moteur est allumé, sélectionnez « Réglages → Véhicule → Assistance au conducteur → Méthodes d'avertissement → Volume d'avertissement » dans le menu Paramètres du système d'infodivertissement pour modifier le volume d'avertissement.

Si « Priorité à la sécurité de conduite » est sélectionné dans le menu Paramètres du système d'infodivertissement, le véhicule réduit tous les autres volumes audio lorsque l'avertissement retentit.

Informations

- Si vous changez les modes d'avertissement, les modes d'avertissement des autres systèmes d'assistance au conducteur peuvent changer.
- Le mode d'avertissement conserve le dernier réglage même si le véhicule est redémarré.
- Le menu des réglages peut ne pas être disponible pour votre véhicule en fonction des caractéristiques et des spécifications du véhicule.

Fonctionnement de l'aide à la sortie sécurisée

Avertissement et contrôle

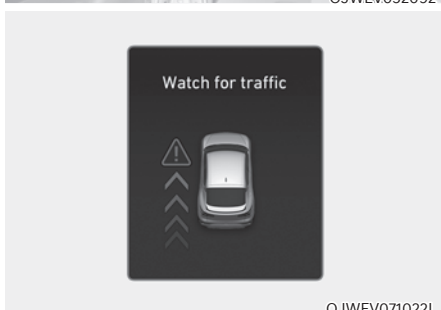
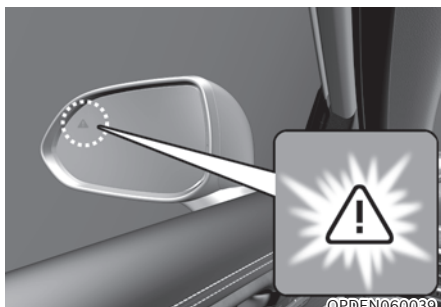

Avertissement de collision lorsque l'on sort du véhicule

- Lorsqu'un véhicule arrivant par l'arrière est détecté au moment où une portière s'ouvre, le message d'avertissement « Watch (out) for traffic (Attention au trafic) » s'affiche sur le combiné d'instruments et un signal sonore retentit. Témoin d'avertissement sur le rétroviseur extérieur ou le rétroviseur latéral numérique (si équipé)
- L'aide à la sortie sécurisée avertit le conducteur lorsque la vitesse de son véhicule est inférieure à 3 km/h (2 mi/h) et que la vitesse du véhicule approchant à l'arrière est supérieure à 6 km/h (4 mi/h).

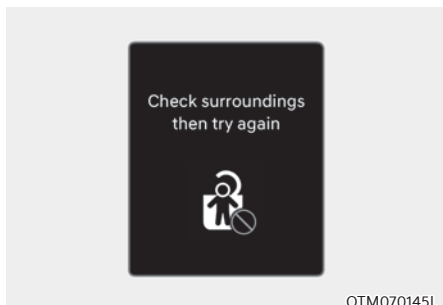

OTM070145L

Aide à la sortie en toute sécurité associée au verrouillage électronique de sécurité pour enfants

- Lorsque le verrouillage électronique de la sécurité enfant fonctionne et qu'un véhicule approchant par l'arrière est détecté, les portières arrière ne peuvent pas être déverrouillées même si le conducteur essaie de les déverrouiller à l'aide du bouton de verrouillage électronique de la sécurité enfant. Le témoin du rétroviseur extérieur clignotera et le message d'avertissement « Check surroundings then try again » (Vérifiez la zone environnante et essayez à nouveau) s'affiche sur le combiné d'instruments.
- L'aide à la sortie sécurisée avertira le conducteur lorsque la vitesse de son véhicule est inférieure à 3 km/h (2 mi/h) et que la vitesse du véhicule approchant à l'arrière est supérieure à 6 km/h (4 mi/h).
- Pour plus de détails concernant le bouton de verrouillage de sécurité enfant, reportez-vous à la section « Verrouillage électronique de la sécurité enfant » au chapitre 5.

ATTENTION

Si le conducteur appuie à nouveau sur le bouton de verrouillage électronique de la sécurité enfant dans les 10 secondes suivant l'apparition du message d'avertissement, l'aide à la sortie sécurisée jugera que le conducteur a déverrouillé les portes en s'étant assuré qu'il n'y a plus de danger. Le verrouillage électronique de la sécurité enfant se désactivera (voyant sur le bouton éteint) et les portières arrière se déverrouilleront. Vérifiez toujours les alentours avant de désactiver le bouton de verrouillage électronique de la sécurité enfant.

Informations

Quand une porte arrière est ouverte de l'extérieure, l'aide à la sortie sécurisée n'exerce aucune influence.

AVERTISSEMENT

Prenez les précautions suivantes lorsque vous utilisez l'aide à la sortie sécurisée :

- Pour votre sécurité, modifiez les réglages après avoir garé le véhicule dans un endroit sûr.
- Si le message d'avertissement d'un autre système s'affiche ou si un signal sonore retentit, le message d'avertissement d'aide à la sortie sécurisée peut ne pas s'afficher et le signal sonore peut ne pas retentir.
- Il est possible que vous n'entendiez pas le signal sonore de l'aide à la sortie sécurisée s'il y a du bruit autour de vous.
- L'aide à la sortie sécurisée ne fonctionne pas dans toutes les situations et ne peut pas prévenir toutes les collisions.

- L'aide à la sortie sécurisée peut avertir le conducteur en retard ou ne pas l'avertir en fonction de la route et des conditions de conduite. Vérifiez toujours les alentours du véhicule.
- Le conducteur et les passagers sont responsables des accidents qu'ils occasionnent en sortant du véhicule. Par conséquent, vérifiez toujours les alentours avant de sortir du véhicule.
- N'actionnez jamais délibérément l'aide à la sortie sécurisée. Cela pourrait entraîner des blessures graves, voire la mort.
- L'aide à la sortie sécurisée ne fonctionne pas en cas de problème au niveau de l'assistance à l'évitement de collision d'angle mort. Le message d'avertissement de l'assistance à l'évitement de collision d'angle mort s'affiche dans les conditions suivantes :
 - Le capteur de l'assistance à l'évitement de collision d'angle mort ou son environnement est pollué ou recouvert
 - L'assistance à l'évitement de collision d'angle mort ne prévient pas les passagers ou les avertit à tort

i Informations

Une fois le véhicule éteint, l'assistance à la sortie du véhicule fonctionnera pendant environ 3 minutes, mais s'arrêtera immédiatement si les portières sont verrouillées.

Limites et dysfonctionnement de l'aide à la sortie sécurisée

Dysfonctionnement de l'aide à la sortie sécurisée

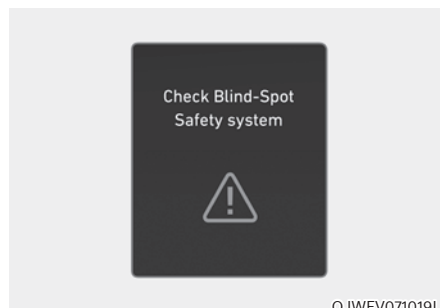

Lorsque l'assistant à la sortie sécurisée du véhicule ne fonctionne pas correctement, le message "Check Blind-Spot Safety system" (Vérifiez le système de sécurité d'angle mort) apparaît sur le combiné d'instruments pendant plusieurs secondes et le témoin d'avertissement principal  s'allume sur le combiné d'instruments. Dans ce cas, nous vous conseillons de faire inspecter le véhicule par un concessionnaire agréé pour les produits de la marque Genesis.

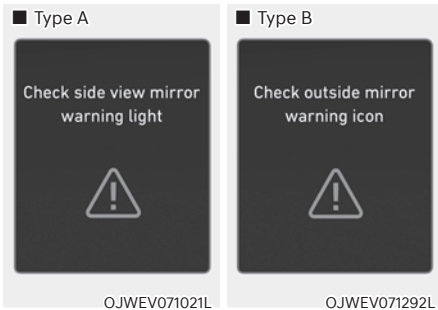

Lorsque le témoin du rétroviseur extérieur ne fonctionne pas correctement, le message « Check side view mirror warning light (Vérifiez le voyant d'avert. lumineux rétro. extérieur) » ou « Check outside mirror warning icon (Vérifiez l'icône d'avert. rétro. extérieur) » s'affiche dans le combiné d'instruments pendant plusieurs secondes et le témoin d'avertissement principal () s'allume sur le combiné. Dans ce cas, nous vous conseillons de faire inspecter le véhicule par un concessionnaire agréé pour les produits de la marque Genesis.

Aide à la sortie sécurisée désactivée

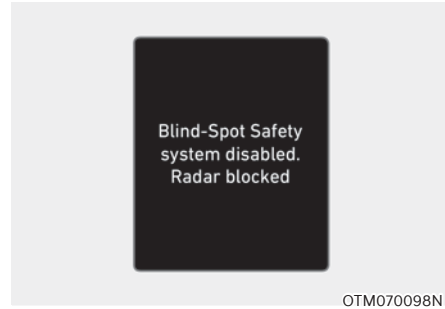

Lorsque le pare-chocs arrière autour du radar d'angle arrière ou du détecteur est recouvert de corps étrangers, comme de la neige ou de la pluie, ou lorsqu'on attache une remorque ou un porte-vélos, cela peut réduire les performances de détection et limiter ou désactiver temporairement l'assistance à la sortie sécurisée.

Dans ce cas, le message « Blind-Spot Safety system(s) disabled. Radar blocked » (Système de sécurité d'angle mort désactivé. Radar bloqué) apparaîtra sur le combiné d'instruments.

L'assistant à la sortie sécurisée fonctionnera à nouveau correctement lorsque de tels corps étrangers ou remorque, etc. sont retirés, puis lorsque le véhicule est redémarré.

Si l'assistant à la sortie sécurisée ne fonctionne pas correctement après l'avoir supprimé, nous vous conseillons de faire inspecter le véhicule par un concessionnaire agréé pour les produits de la marque Genesis.



AVERTISSEMENT

- **Même si le message d'avertissement n'apparaît pas dans le combiné d'instruments, il se peut que l'assistant à la sortie sécurisée ne fonctionne pas correctement.**
- **L'assistant de sortie sécurisée peut ne pas fonctionner correctement dans une zone (par exemple, un terrain vague), où aucun objet n'est détecté juste après la mise en marche du véhicule, ou lorsque le capteur de détection est bloqué par des corps étrangers juste après la mise en marche du véhicule.**



ATTENTION

Désactivez l'aide à la sortie sécurisée pour attacher ou détacher une remorque, un porte-vélos ou un autre accessoire. Activez l'aide à la sortie sécurisée une fois l'opération terminée.

Limites de l'aide à la sortie sécurisée

L'assistance à la sortie sécurisée peut ne pas fonctionner de manière appropriée ou elle peut fonctionner de manière inattendue dans les circonstances suivantes :

- Sortir du véhicule lorsqu'il y a des arbres ou des herbes hautes
- Sortir du véhicule lorsque la route est mouillée
- Le véhicule en approche roule très vite ou très lentement



Informations

Pour plus de détails sur les limitations du radar d'angle arrière, reportez-vous à la section « Assistance à l'évitement de collision d'angle mort (BCA) » dans ce chapitre.



AVERTISSEMENT

- **L'assistance à la sortie sécurisée peut ne pas fonctionner de manière appropriée si elle est perturbée par de fortes ondes électromagnétiques.**
- **L'assistance à la sortie sécurisée peut ne pas fonctionner pendant 3 secondes après le démarrage du véhicule ou l'initialisation des radars d'angle arrière.**

AIDE MANUELLE À LA LIMITE DE VITESSE (MSLA)

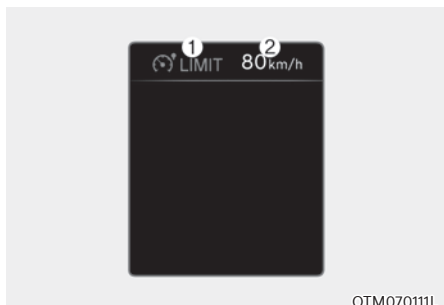

- (1) Indicateur de limite de vitesse
(2) Vitesse de consigne

Vous pouvez définir la limite de vitesse lorsque vous ne voulez pas dépasser une vitesse spécifique.

Si vous roulez en dépassant la limite de vitesse prédéfinie, le système d'assistance manuelle à la limitation de vitesse interviendra (la limite de vitesse définie clignotera et le carillon retentira) jusqu'à ce que la vitesse du véhicule revienne dans la limite.

Fonctionnement de l'aide à la limitation de vitesse manuelle *Réglage de la limite de vitesse*

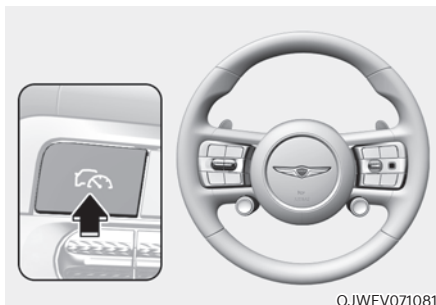

1. Maintenez enfoncé le bouton Driving Assist (1) à la vitesse souhaitée.
L'indicateur de limite de vitesse (2) s'allume sur le combiné d'instruments.

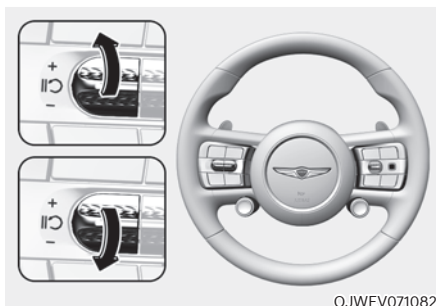

2. Appuyez sur le + ou le -, puis relâchez-le à la vitesse désirée.
Appuyez sur le + ou le -, puis maintenez-le. La vitesse augmentera ou diminuera au multiple de dix le plus proche au début, puis augmentera ou diminuera de 10 km/h (5 mi/h).

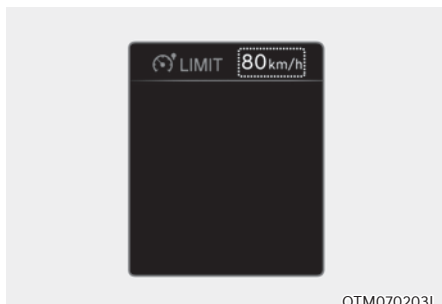

OTM070203L

3. La limite de vitesse définie s'affichera dans le combiné d'instruments.
- Si vous souhaitez dépasser la limite de vitesse prédéfinie, appuyez sur la pédale d'accélérateur au-delà du point de pression pour activer le kick-down.
- La limite de vitesse définie clignotera et le carillon retentira jusqu'à ce que vous rameniez la vitesse du véhicule dans la limite de vitesse.



i Informations

- Quand la pédale d'accélérateur n'est pas enfoncée au-delà du point de pression, la vitesse du véhicule se maintiendra à la limite de vitesse.
- Un clic peut provenir du kick-down lorsque la pédale d'accélérateur est enfoncée au-delà du point de pression.

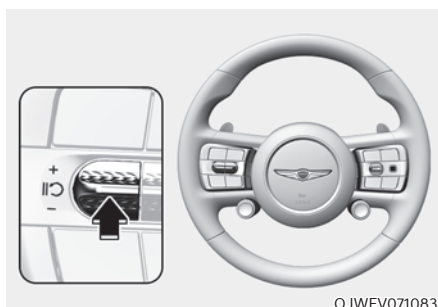
Suspension temporaire de l'aide à la limitation de vitesse manuelle



OJWEV071083

Appuyez sur le commutateur  pour annuler provisoirement la limite de vitesse définie. La limite de vitesse définie se désactivera, mais l'indicateur de la limite de vitesse ( LIMIT) restera visible.

Reprise de l'aide manuelle à la limite de vitesse

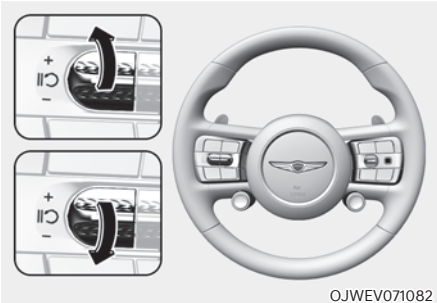

Pour reprendre l'aide à la limitation de vitesse manuelle après la suspension de la fonction, utilisez le contacteur +, - II C.

Si vous soulevez le commutateur + ou abaissez le commutateur -, la vitesse du véhicule sera réglée sur la vitesse actuelle sur le combiné d'instruments.

Si vous appuyez sur le commutateur II C, la vitesse reprendra la vitesse prédéfinie.

Désactivation de l'aide manuelle à la limite de vitesse

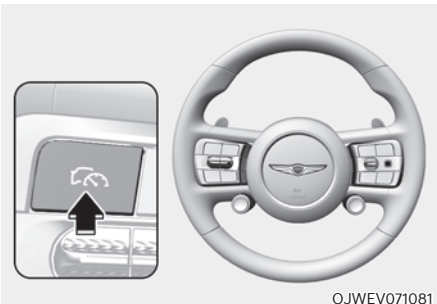

Appuyez sur le bouton Driving Assist (II C) pour désactiver le système d'assistance manuelle à la limite de vitesse. L'indicateur de limite de vitesse (LIMIT) s'éteindra.



AVERTISSEMENT

Prenez les précautions suivantes lorsque vous utilisez le système d'assistance manuelle à la limite de vitesse :

- Réglez toujours la vitesse de votre véhicule en dessous de la limite de vitesse autorisée.
- Maintenez l'assistance manuelle à la limite de vitesse désactivé lorsque la fonction n'est pas utilisée, pour éviter de définir une vitesse par inadvertance. Vérifiez que l'indicateur de la limite de vitesse (LIMIT) est éteint.
- L'assistance manuelle à la limite de vitesse ne remplace pas une conduite correcte et prudente. Il est de la responsabilité du conducteur de toujours conduire avec prudence et il doit toujours être conscient des situations inattendues et soudaines qui peuvent se produire. Faites toujours attention aux conditions de circulation.

AIDE CONNECTÉE À LA LIMITE DE VITESSE (ISLA) (SI ÉQUIPÉ)

L'aide connectée à la limite de vitesse utilise les informations provenant des panneaux routiers détectés et du système de navigation pour informer le conducteur des informations relatives à la limite de vitesse et des informations supplémentaires relatives à la route actuelle. De même l'aide à la limitation connectée de vitesse aide le conducteur à respecter la limitation de vitesse de la route.



ATTENTION

- L'aide intelligente à la limite de vitesse peut ne pas fonctionner correctement. Des informations supplémentaires peuvent être fournies. Il s'agit d'une déclaration très générale.
- Si votre véhicule est équipé d'un système de navigation, ce dernier doit être régulièrement mis à jour afin que l'assistant intelligent de limitation de vitesse fonctionne correctement.

Capteur de détection



[1] : Caméra frontale

Reportez-vous à l'image ci-dessus pour la position détaillée du capteur de détection.



ATTENTION

Pour plus de détails sur les précautions relatives à la caméra avant, reportez-vous à la section « Assistance à la prévention des collisions avant (FCA) » dans ce chapitre.

Réglage de l'aide à la limitation connectée de vitesse

Limite de vitesse

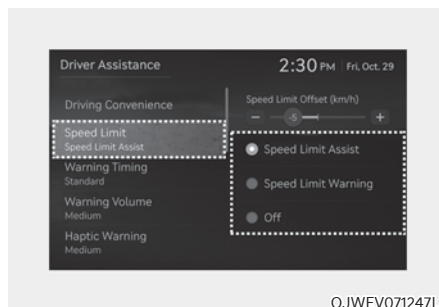

Lorsque le véhicule est allumé, sélectionnez ou désélectionnez « Assistance au conducteur → Limite de vitesse » dans le menu Réglages pour déterminer s'il faut utiliser chaque fonction.

- Si « Speed Limit Assist » (Aide à la limitation de vitesse) est sélectionné, l'aide à la limitation intelligente de vitesse informe le conducteur des limitations de vitesse et des panneaux de signalisation supplémentaires. De plus, l'aide à la limitation de vitesse intelligente informe le conducteur qu'il peut changer la vitesse réglée de l'assistance manuelle de limite de vitesse et/ou du régulateur de vitesse intelligent pour aider le conducteur à rester en-deçà des limites.
- Si « Speed Limit Warning » (Avertissement de limite de vitesse) est sélectionné, l'aide à la limitation intelligente de vitesse informe le conducteur des limitations de vitesse et des panneaux de signalisation supplémentaires. De plus, l'aide à la limitation de vitesse intelligente avertit le conducteur lorsque le véhicule dépasse la limite de vitesse.
- Si « Désactivé » est sélectionné, l'aide à la limitation connectée de vitesse est désactivée.



AVERTISSEMENT

Au redémarrage du véhicule, l'avertissement de limitation de vitesse s'active automatiquement.

Décalage de limite de vitesse

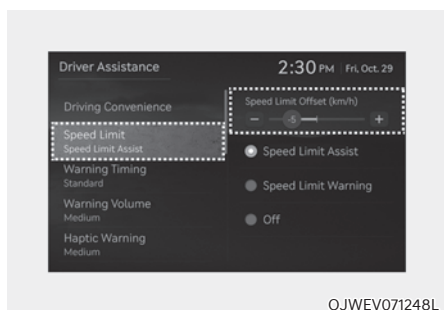

Véhicule allumé, lorsque « Driver Assistance (Assistance du conducteur) → Speed Limit (Limite de vitesse) → Speed Limit Offset (décalage de limite de vitesse) » est sélectionné, le décalage de limite de vitesse peut être modifié. L'avertissement de limite de vitesse et l'assistance de limite de vitesse fonctionnent en appliquant le réglage de décalage de limite de vitesse à la limite de vitesse détectée.

AVERTISSEMENT

- Pour votre sécurité, modifiez les réglages après avoir garé le véhicule dans un endroit sûr.
- La fonction d'assistance de limite de vitesse fonctionne sur la base du réglage de décalage ajouté à la limite de vitesse. Si vous voulez modifier la vitesse réglée conformément à la limite de vitesse, réglez le décalage sur « 0 ».
- La fonction d'avertissement de limite de vitesse informe le conducteur lorsque la vitesse de conduite dépasse la limite de vitesse à laquelle le décalage de vitesse est ajouté. Si vous voulez qu'il y ait un avertissement de limite de vitesse pour vous informer immédiatement que la limite de conduite dépasse la limite de vitesse, réglez le décalage sur « 0 ».

Informations

Le réglage de « Speed Offset » (Décalage de vitesse) ne se reflète pas dans la commande de régulateur de vitesse intelligente basée sur le système de navigation (NSCC)

Fonctionnement de l'aide à la limitation intelligente de vitesse Avertissement et contrôle

L'aide intelligente à la limite de vitesse avertit et commande le véhicule en affichant la limite de vitesse, en informant de la vitesse excessive et en modifiant la vitesse réglée.

Informations

L'avertissement et la commande d'aide à la limitation connectée de la vitesse sont décrits en fonction du décalage réglé sur « 0 ». Pour plus de détails sur le réglage du décalage, reportez-vous à la section relative aux « Réglages de l'aide à la limitation intelligente de la vitesse ».

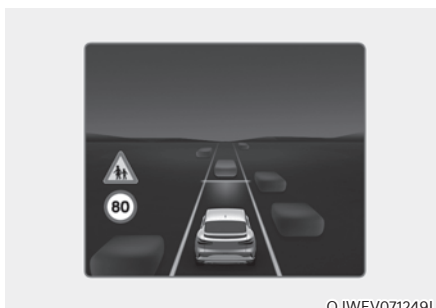

Affichage de la limite de vitesse

Les informations de limitation de vitesse sont affichées sur le combiné d'instruments.

i Informations

- Si la limite de vitesse de la route ne peut pas être reconnue, le symbole « --- » sera affiché. Veuillez vous reporter à « Limitations de l'aide à la limitation connectée de la vitesse » si les panneaux de signalisation sont difficiles à reconnaître.
- L'aide connectée de limite de vitesse fournit des informations relatives aux panneaux de signalisation supplémentaires en plus de la limitation de vitesse. Les informations relatives au panneaux de signalisation supplémentaires peuvent varier en fonction de votre pays.
- Le panneau supplémentaire affiché sous le panneau de limitation de vitesse ou d'interdiction de dépasser indique les conditions dans lesquelles les panneaux doivent être suivis. Si le panneau supplémentaire n'est pas reconnu, il est affiché en blanc.
- Les images et les couleurs dans le combiné d'instruments peuvent varier en fonction du type de combiné ou du thème sélectionné.

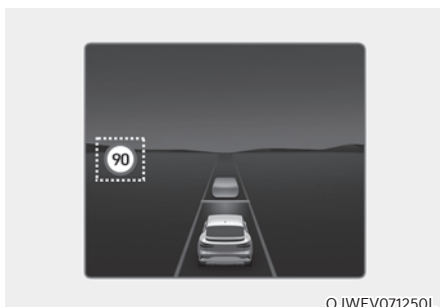

Avertissement de vitesse excessive

Lorsque vous roulez à une vitesse plus élevée que la limite de vitesse affichée, le témoin rouge de limite de vitesse clignote.

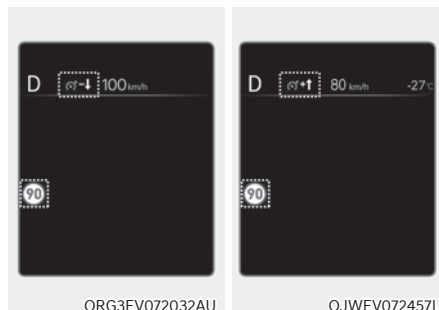

Modification de la vitesse réglée

Si la limite de vitesse de la route change lorsque l'assistance manuelle de limite de vitesse ou le régulateur de vitesse intelligent fonctionne, une flèche allant vers le haut ou vers le bas s'affiche pour informer le conducteur que la vitesse réglée doit être changée. À ce moment, le conducteur peut modifier la vitesse réglée en fonction de la limite de vitesse à l'aide du contacteur + ou - au volant.



AVERTISSEMENT

- Si le décalage est réglé sur plus de « 0 », la vitesse réglée passe à une vitesse plus élevée que la limitation de vitesse de la route. Si vous voulez rouler à une vitesse inférieure à la limitation de vitesse, réglez le décalage en-dessous de « 0 » ou utilisez le contacteur (-) au volant pour baisser la vitesse réglée.
- Même après avoir changé la vitesse réglée selon la limitation de vitesse de la route, le véhicule peut toujours rouler à une vitesse supérieure à la limite de vitesse. Si nécessaire, appuyez sur la pédale de frein pour réduire votre vitesse de conduite.
- Si la limitation de vitesse de la route est inférieure à 30 km/h (20 mi/h), la fonction de changement de vitesse réglée ne fonctionne pas.
- L'assistance de limitation de vitesse connectée fonctionne en utilisant l'unité de vitesse sur le combiné d'instruments définie par le conducteur. Si l'unité de vitesse est réglée sur une unité autre que l'unité de vitesse utilisée dans votre pays, l'assistance connectée de limite de vitesse peut ne pas fonctionner correctement.



Informations

- Pour plus de détails sur le fonctionnement de l'assistance manuelle de limite de vitesse, reportez-vous à la section « Assistance manuelle de limite de vitesse (MSLA) » dans ce chapitre.
- Pour plus de détails sur le fonctionnement du régulateur de vitesse intelligent, reportez-vous à la section « Régulateur de vitesse intelligent (SCC) » dans ce chapitre.

Limites et dysfonctionnement de l'aide à la limitation connectée de vitesse

Dysfonctionnement de l'aide à la limitation intelligente de vitesse

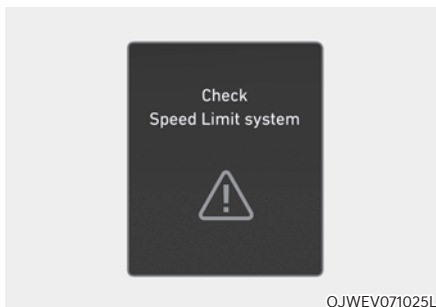

Lorsque l'assistance à la sortie du véhicule ne fonctionne pas correctement, le message « Check speed limit system » (Vérifiez le système de limitation de vitesse) apparaît dans le combiné d'instruments pendant plusieurs secondes et le témoin d'avertissement principal (⚠) s'allume sur le combiné. Dans ce cas, nous vous conseillons de faire inspecter le véhicule par un concessionnaire agréé pour les produits de la marque Genesis.

Aide à la limitation intelligente de vitesse désactivée

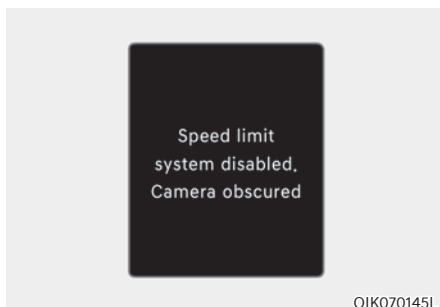

Lorsque le pare-brise où se trouve la caméra avant est couvert d'un corps étranger comme de la neige ou de la pluie, cela peut réduire les performances de détection et limiter ou désactiver temporairement l'assistance intelligente de limite de vitesse. Dans ce cas, le message « Système de limitation de la vitesse désactivé. Vue de la caméra bloquée » apparaîtra dans le combiné d'instruments.

L'aide à la limitation connectée de vitesse fonctionnera de manière appropriée lorsque la neige, la pluie ou les corps étrangers sont enlevés.

Si l'aide à la limitation connectée de vitesse ne fonctionne pas correctement après l'avoir supprimé, nous vous conseillons de faire inspecter le véhicule par un concessionnaire agréé pour les produits de la marque Genesis.



AVERTISSEMENT

Si le capteur de détection est contaminé immédiatement après le démarrage du véhicule, l'aide à la limitation connectée de vitesse peut ne pas fonctionner correctement.

Limites de l'aide à la limitation connectée de vitesse

L'aide à la limitation connectée de vitesse peut ne pas fonctionner de manière appropriée ou le système peut fonctionner de manière inattendue dans les circonstances suivantes :

- Le panneau de signalisation est sale ou ne peut pas être distingué.
 - Le panneau de signalisation est difficile à voir en raison du mauvais temps, comme la pluie, la neige, le brouillard, etc.
 - Le panneau de signalisation n'est pas propre ou est endommagé
 - Le panneau de signalisation est partiellement obscurci par des objets situés autour ou par une ombre.
 - Détection d'un panneau de signalisation à proximité de la route sur laquelle vous roulez.
- Les panneaux de signalisation ne sont pas aux normes ci-dessous :
 - Le texte ou l'image du panneau de signalisation n'est pas conforme à la norme
 - Le panneau de signalisation est installé entre la ligne principale et la route de sortie ou entre des routes qui divergent.
 - Il n'y a pas de panneau routier conditionnel sur le panneau situé à la sortie.
 - Un panneau est fixé sur un autre véhicule
- La distance entre la voie de circulation et les panneaux de signalisation est importante
- Le véhicule rencontre des panneaux de signalisation illuminés

- L'aide à la limitation connectée de vitesse reconnaît incorrectement les numéros de rue ou les images dans les panneaux ou autres panneaux comme étant la limite de vitesse.
- Détection d'un panneau de signalisation à proximité de la route sur laquelle vous roulez.
- Plusieurs panneaux sont installés à proximité les uns des autres
- Le panneau de limite de vitesse minimum est mal reconnu
- Le panneau de limite de vitesse est sur la route
- La luminosité change brusquement, par exemple à l'entrée ou à la sortie d'un tunnel ou lorsque vous passez sous un pont
- Les phares ne sont pas utilisés ou la luminosité des phares est faible la nuit ou dans le tunnel
- Les panneaux de signalisation sont difficiles à reconnaître en raison du reflet du soleil, des éclairages de la rue ou des véhicules venant en sens inverse.
- Les informations de navigation ou les informations GPS contiennent des erreurs.
- Le conducteur ne suit pas le guidage de la navigation.
- Le conducteur conduit sur une nouvelle route qui n'est pas encore dans le système de navigation.
- Le champ de vision de la caméra avant est gêné par l'éblouissement du soleil
- Conduite sur une route fortement incurvée ou avec des virages prolongés
- Conduite sur des ralentisseurs, en côte et en descente ou de gauche à droite sur des fortes pentes.
- Le véhicule est fortement secoué
- Conduite sur une nouvelle route



AVERTISSEMENT

- **L'aide connectée de limitation de vitesse est un système complémentaire qui permet au conducteur de respecter le limitation de vitesse sur la route et elle peut ne pas afficher la limite de vitesse correcte ou contrôler correctement le vitesse de conduite.**
- **Réglez toujours la vitesse de votre véhicule à la limite de vitesse de votre pays.**
- **L'aide connectée de limitation de vitesse peut ne pas fonctionner pendant 15 secondes après le démarrage du véhicule ou l'initialisation de la caméra avant.**



Informations

Pour plus de détails sur les limitations de la caméra avant, reportez-vous à la section « Assistance à l'évitement de collision avant (FCA) » dans ce chapitre.

DÉTECTION DE FATIGUE DU CONDUCTEUR (DAW)

Fonction de base

L'avertissement d'attention du conducteur peut contribuer à déterminer le niveau d'attention du conducteur en analysant le mode de conduite, le temps de conduite en cours de route. L'avertissement de fatigue du conducteur recommande une pause lorsque le niveau d'attention du conducteur tombe en dessous d'un certain seuil.

Alerte de démarrage du véhicule de tête

La fonction d'alerte de départ du véhicule de devant informera le conducteur lorsque un véhicule détecté devant se met en mouvement.

Capteur de détection



[1] : Caméra frontale

La caméra avant est utilisée en tant que détecteur pour permettre de repérer les modes de conduite et le départ du véhicule se trouvant devant lorsque le véhicule roule.

Reportez-vous à l'image ci-dessus pour la position détaillée du capteur de détection.

ATTENTION

- **Gardez toujours la caméra avant en bon état pour garantir des performances optimales d'avertissement de niveau d'attention du conducteur.**
- **Pour plus de détails sur les précautions relatives à la caméra avant, reportez-vous à la section « Assistance à la prévention des collisions avant (FCA) » dans ce chapitre.**

Réglage de l'avertissement de fatigue du conducteur

Caractéristiques des réglages

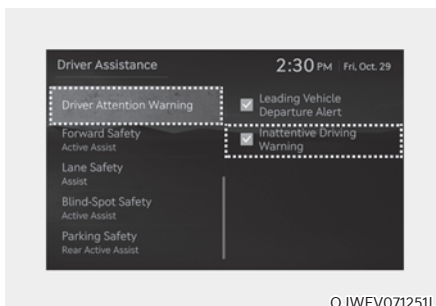

OJWEV071251L

Avertissement d'attention du conducteur

Avec le véhicule en marche, sélectionnez ou désélectionnez « Driver Assistance → Driver Attention Warning (ou DAW) (Assistance au conducteur → Avertissement d'attention du conducteur (DAW)) » dans le menu Réglages afin de déterminer s'il faut utiliser chaque fonction.

- Si « Inattentive Driving Warning » (Alerte baisse d'attention) est sélectionné, l'avertissement de conduite inattentive informera le conducteur de son niveau d'attention et lui recommandera de faire une pause lorsque ce niveau tombera en dessous d'un certain seuil.

i Informations

Lorsque le véhicule redémarre, l'avertissement de conduite inattentive est toujours activé. (Pour l'Europe, l'Australie, la Russie)

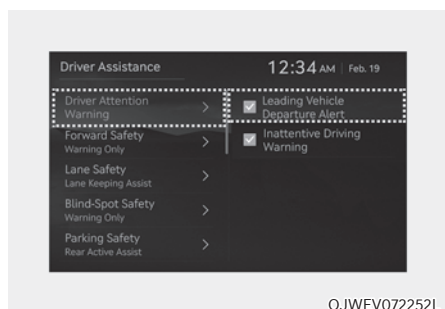

Alerte de démarrage du véhicule de tête

- Si la fonction « alerte de départ du véhicule de devant » est sélectionnée, elle informera le conducteur lorsqu'un véhicule détecté devant se met en mouvement.

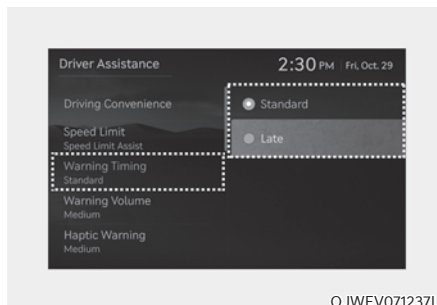

Délai d'avertissement

Avec le véhicule allumé, sélectionnez « Réglage → Véhicule → Assistance au conducteur → Délai d'avertissement » dans le menu Réglages pour modifier le délai d'activation initial de l'avertissement de l'assistance d'évitement de collision avant. Le délai d'avertissement peut être réglé sur « Standard (Normal) » ou « Late (Later) » (Tard (Plus tard)).

- Utilisez « Standard (Normal) » dans des conditions de conduite normales. Si le délai d'avertissement semble sensible, mettez-le sur « Late (Later) » (Tard (Plus tard)).
- Si vous sélectionnez « Late (Later) » (Tard (Plus tard)), l'assistance à l'évitement de collision avant avertit le conducteur plus lentement.

i Informations

Si le véhicule est redémarré, l'avertissement de détection de fatigue du conducteur conservera le dernier réglage.

Fonctionnement de l'avertissement de fatigue du conducteur

Fonction de base

Affichage et avertissement

La fonction de base de l'avertissement de détection de fatigue du conducteur est de lui « conseiller une pause ».

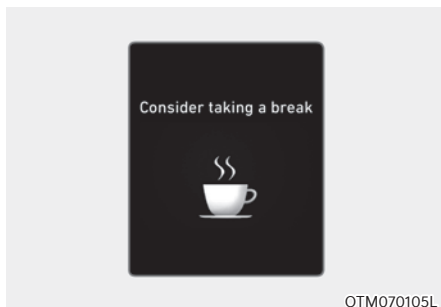

Faire une pause

- Le message « Consider taking a break (Pensez à prendre une pause) » s'affiche dans le combiné d'instruments et un signal sonore retentit pour suggérer au conducteur de faire une pause, lorsque son niveau d'attention est inférieur à 1.
- L'avertissement de détection de fatigue du conducteur ne suggérera pas de pause si le temps de conduite total est inférieur à 10 minutes ou que 10 minutes ne se sont pas écoulées depuis la dernière pause proposée.
- Une pause est suggérée lorsque le véhicule roule à une vitesse comprise entre 0 et 210 km/h (6-130 mi/h).



AVERTISSEMENT

Pour votre sécurité, modifiez les réglages après avoir garé le véhicule dans un endroit sûr.



ATTENTION

- L'avertissement de détection de fatigue du conducteur peut suggérer une pause en fonction des habitudes de conduite du conducteur, même s'il ne ressent pas de fatigue.
- L'avertissement de détection de fatigue du conducteur est une fonction complémentaire qui peut ne pas être en mesure de déterminer si le conducteur est inattentif.
- Le conducteur qui se sent fatigué doit faire une pause, même si le système de détection de fatigue du conducteur ne le lui suggère pas.



Informations

- Pour de plus amples détails sur le réglage des fonctions du système d'info-divertissement, reportez-vous à la section Réglages du véhicule au chapitre 4.
- L'alerte d'attention du conducteur se réinitialise dans les situations suivantes :
 - Le véhicule est coupé.
 - Le conducteur détache sa ceinture de sécurité et ouvre sa portière.
 - Le véhicule a été arrêté pendant plus de 10 minutes.

Alerte de démarrage du véhicule de tête

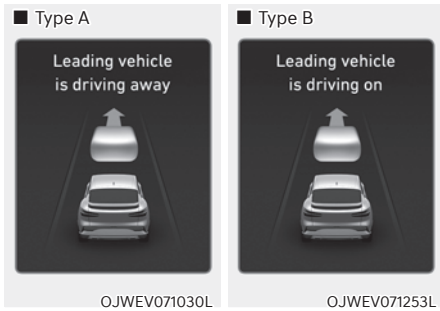

Lorsque le véhicule de devant détecté quitte l'arrêt, l'alerte de départ du véhicule de devant avertit le conducteur en affichant le message « Leading vehicle is driving away (ou Leading vehicle is driving on) (Le véhicule de devant démarre (ou Le véhicule de devant avance)) » dans le combiné d'instruments et un signal sonore retentit.

AVERTISSEMENT

- Si le message d'avertissement d'un autre système s'affiche ou si un signal sonore retentit, le message d'alerte de niveau d'attention du conducteur peut ne pas s'afficher et le signal sonore peut ne pas retentir.
- Le conducteur doit être responsable de la sécurité et du contrôle du véhicule.

ATTENTION

- L'alerte de départ du véhicule de devant est une fonction complémentaire qui peut ne pas avertir le conducteur lorsque le véhicule de devant démarre.
- Vérifiez toujours devant le véhicule et l'état de la route avant de démarrer.

Informations

Les images et les couleurs dans le combiné d'instruments peuvent varier en fonction du type de combiné ou du thème sélectionné.

Limites et dysfonctionnement de l'avertissement de fatigue du conducteur

Dysfonctionnement de l'avertissement de l'attention portée à l'avant



Lorsque l'avertissement d'attention du conducteur ne fonctionne pas correctement, le message « Vérifiez l'avertissement d'attention du conducteur » apparaît sur le combiné d'instruments pendant plusieurs secondes et le témoin d'avertissement principal () s'allume sur le combiné. Dans ce cas, nous vous conseillons de faire inspecter le véhicule par un concessionnaire agréé pour les produits de la marque Genesis.

Limites de l'avertissement d'attention du conducteur

Le système d'avertissement d'attention du conducteur peut ne pas fonctionner normalement dans les situations suivantes :

- Le véhicule est conduit de façon violente
- Le véhicule franchit intentionnellement des voies fréquemment
- Le véhicule est contrôlé par un système d'assistance au conducteur, tel que le système d'assistance de maintien dans la voie de circulation

Alerte de démarrage du véhicule de tête

- Lorsque le véhicule vous coupe la route

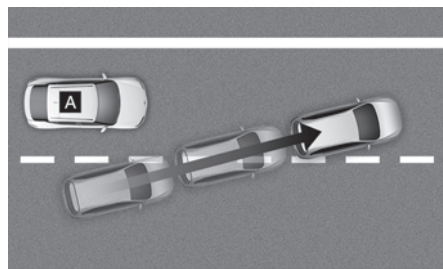

©JWEV071084

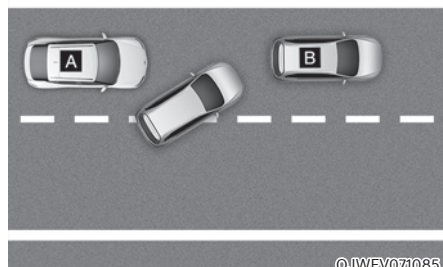

©JWEV071085

[A] : Votre véhicule, [B] : Véhicule devant

Si un véhicule vous coupe la route, l'alerte de démarrage du véhicule de tête peut ne pas fonctionner correctement.

- Lorsque le véhicule qui précède braque brusquement

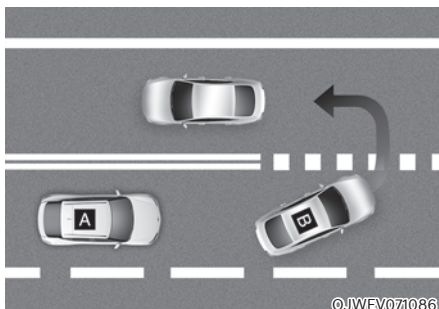

©JWEV071086

[A] : Votre véhicule, [B] : Véhicule devant

Si le véhicule de devant effectue un virage serré, par exemple pour tourner à gauche ou à droite ou pour faire un demi-tour, etc., l'alerte de départ du véhicule de devant peut ne pas fonctionner correctement.

- Lorsque le véhicule devant démarre brusquement

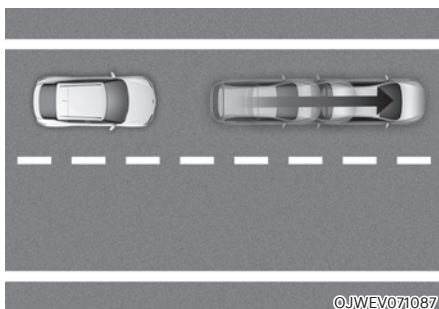

©JWEV071087

Si le véhicule devant démarre brusquement, l'alerte de démarrage du véhicule de tête peut ne pas fonctionner correctement.

- Lorsqu'un piéton ou un vélo se trouve entre vous et le véhicule devant



Si'il y a un ou plusieurs piétons ou vélos entre vous et le véhicule devant, l'alerte de démarrage du véhicule de tête peut ne pas fonctionner correctement.

- Dans un parking

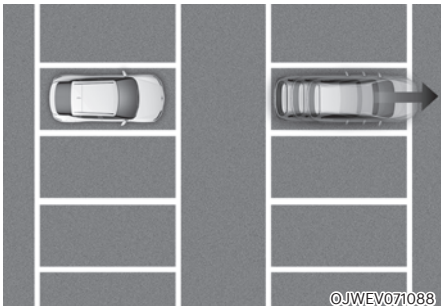

Si un véhicule garé devant s'éloigne de vous, l'alerte de départ du véhicule de devant peut vous avertir que le véhicule garé s'éloigne.

- À un péage ou à un carrefour, etc.

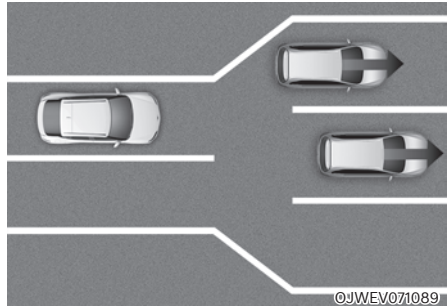

Si vous passez un péage ou un carrefour avec beaucoup de véhicules ou si vous roulez où les voies fusionnent ou se divisent régulièrement, l'alerte de démarrage du véhicule de tête peut ne pas fonctionner correctement.

Informations

Pour plus de détails sur les précautions relatives à la caméra avant, reportez-vous à la section « Assistance à la prévention des collisions avant (FCA) » dans ce chapitre.

VISUALISATION DE L'ANGLE MORT (BVM) (SI ÉQUIPÉ)

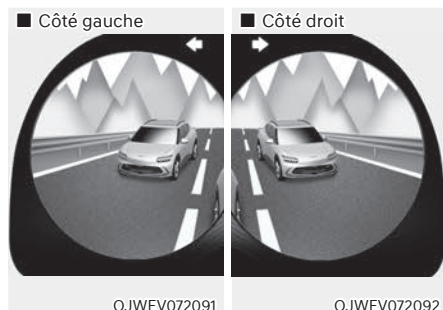

La visualisation de l'angle mort affiche la zone d'angle mort arrière du véhicule dans le combiné d'instruments lorsque le clignotant est allumé pour aider à changer de voie en toute sécurité.

Capteur de détection



[1], [2]: Caméra panoramique latérale (caméra située en bas du rétroviseur)

Reportez-vous à l'image ci-dessus pour la position détaillée des capteurs de détections.

Réglages du moniteur d'angle mort

Caractéristiques des réglages

Vue de l'angle mort

Avec le véhicule allumé, sélectionnez 'Driver Assistance → Blind-Spot Safety → Blind Spot View' (Assistance au conducteur → Sécurité d'angle mort → Vue d'angle mort) dans le menu Réglages pour activer ou désactiver la fonction de visualisation de l'angle mort.

Fonctionnement du moniteur d'angle mort

Interrupteur de fonctionnement

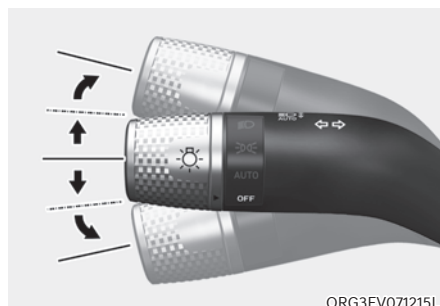

Clignotant

Le moniteur d'angle mort s'activera et se désactivera lorsque le clignotant est activé et désactivé.

Moniteur d'angle mort

Conditions de fonctionnement

Lorsque le clignotant gauche ou droit s'allume, l'image dans cette direction s'affiche sur le combiné d'instruments.

Conditions de désactivation

- Lorsque le clignotant s'éteint, l'image sur le combiné d'instruments s'éteint.
- Lorsque les feux de détresse sont activés, le moniteur de vue d'angle mort s'éteint, quel que soit l'état du clignotant.
- Lorsqu'un autre avertissement important s'affiche sur le combiné d'instruments, le moniteur d'angle mort peut s'éteindre.

Dysfonctionnement du moniteur d'angle mort

Lorsque l'écran de visualisation de l'angle mort ne fonctionne pas correctement ou que l'écran du combiné d'instruments scintille ou que l'image de la caméra ne s'affiche pas normalement, nous vous conseillons de faire inspecter le véhicule par un concessionnaire agréé pour les produits de la marque Genesis.



AVERTISSEMENT

- **L'image affichée sur le combiné d'instruments peut différer de la distance réelle de l'objet. Par souci de sécurité, veillez à contrôler directement les alentours du véhicule.**
- **Veillez à ce que la lentille de la caméra soit toujours propre. Si la lentille est recouverte de corps étrangers, cela peut nuire aux performances de la caméra et la visualisation de l'angle mort peut ne pas fonctionner correctement.**

RÉGULATEUR DE VITESSE (CC) (SI ÉQUIPÉ)

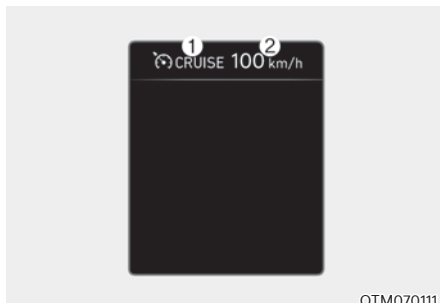

OTM070111

- (1) Témoin du régulateur
- (2) Vitesse définie

Le régulateur de vitesse vous permet de rouler à des vitesses supérieures à 30 km/h (20 mi/h) sans appuyer sur la pédale d'accélérateur.

Utilisation du régulateur de vitesse

Réglage de la vitesse

1. Accélérez à la vitesse souhaitée, qui doit être supérieure à 30 km/h (20 mi/h).

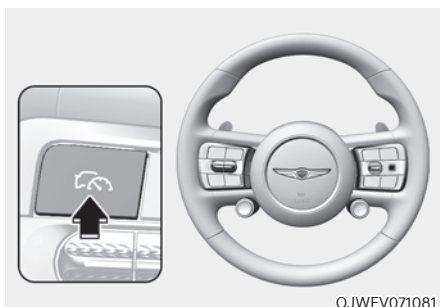

OJWEV071081

2. Maintenez enfoncé le bouton Driving Assist à la vitesse souhaitée. La vitesse de consigne et l'indicateur (CRUISE) s'allumeront dans le combiné d'instruments.
3. Relâchez la pédale d'accélérateur.
Le véhicule maintiendra la vitesse de consigne même si la pédale d'accélérateur n'est pas enfoncée.

i Informations

- La vitesse du véhicule peut augmenter ou baisser légèrement sur les routes fortement inclinées.
- Le symbole du bouton Driving Assist peut varier selon l'option de votre véhicule.

Augmentation de la vitesse réglée

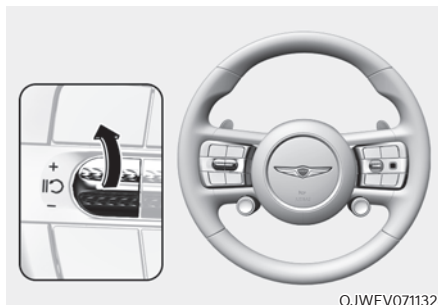

OJWEV071132

- Soulevez le commutateur + et relâchez-le immédiatement. La vitesse réglée augmente de 1 km/h (1 mph) à chaque fois que vous actionnez le commutateur de cette manière.
- Soulevez le commutateur + et maintenez-le dans cette position tout en observant la vitesse de consigne sur le combiné d'instruments. La vitesse réglée augmentera au multiple de dix le plus proche au début, puis augmentera de 10 km/h (5 mi/h) chaque fois que l'interrupteur est actionné de cette manière.

Relâchez le commutateur lorsque vous avez atteint la vitesse souhaitée et le véhicule accélérera automatiquement pour atteindre cette vitesse.

Diminution de la vitesse réglée

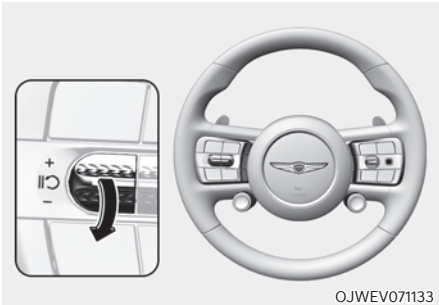

- Abaissez le commutateur - et relâchez-le immédiatement. La vitesse réglée est réduite de 1 km/h (1 mph) à chaque fois que vous actionnez le commutateur de cette manière.
- Abaissez le commutateur - et maintenez-le dans cette position tout en observant la vitesse de consigne sur le combiné d'instruments. La vitesse réglée diminue au multiple de dix (multiple de cinq en mi/h) le plus proche au début, puis diminue de 10 km/h (5 mi/h) chaque fois que le contacteur est actionné de cette manière. Relâchez le contacteur à la vitesse que vous voulez maintenir.

Accélération provisoire

Pour accélérer temporairement lorsque le régulateur de vitesse est activé, appuyez sur la pédale d'accélérateur.

Pour revenir à la vitesse programmée, cessez simplement d'accélérer.

Si vous poussez le contacteur + vers le haut ou - vers le bas à une vitesse accrue, la vitesse réglée est réglée sur la vitesse accrue actuelle.

Désactivation temporaire du régulateur de vitesse

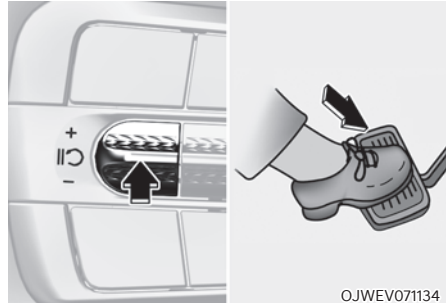

Le système sera temporairement suspendu dans les cas suivants :

- En appuyant sur la pédale de frein.
- Appuyez sur le contacteur .
- En mettant le sélecteur en position N (point mort).
- En réduisant la vitesse du véhicule en dessous de 30 km/h (20 mi/h) environ.
- L'ESC (commande de stabilité électronique) fonctionne.
- En rétrogradant en 2e en mode de changement manuel de rapport.

La vitesse de consigne se désactivera, mais  CRUISE restera allumé.

REMARQUE

Si le régulateur de vitesse s'arrête pendant une situation non mentionnée, nous recommandons de faire inspecter le véhicule par un concessionnaire Genesis agréé.

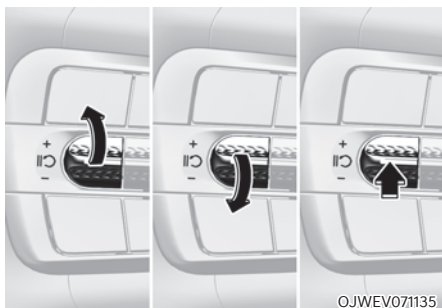
Reprise de la vitesse du régulateur de vitesse

OJWEV071135

Actionnez le contacteur +, - ou . Si vous soulevez le commutateur + ou abaissez le commutateur -, la vitesse du véhicule sera réglée sur la vitesse actuelle sur le combiné d'instruments. Si vous appuyez sur le contacteur , la vitesse du véhicule reprend la vitesse prédéfinie. La vitesse du véhicule doit être supérieure à 30 km/h (20 mi/h) pour que le régulateur de vitesse soit à nouveau activé.

**AVERTISSEMENT**

Vérifiez les conditions de circulation avant d'utiliser le commutateur . La vitesse peut augmenter ou diminuer fortement lorsque vous appuyez sur le commutateur .

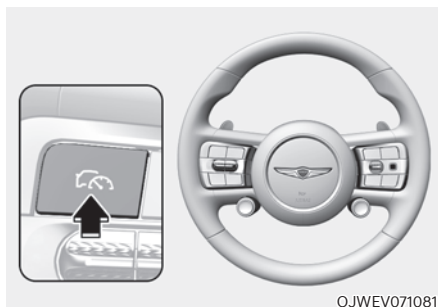
Désactiver le régulateur de vitesse

OJWEV071081

Appuyez sur le bouton d'aide à la conduite pour désactiver le régulateur de vitesse. Le témoin du régulateur de vitesse (CRUISE) s'éteint. Appuyez toujours sur le bouton d'aide à la conduite pour désactiver le régulateur de vitesse lorsqu'il n'est pas utilisé.

i Informations

Si votre véhicule est équipé d'un système d'assistance manuelle à la limite de vitesse, maintenez le bouton enfoncé pour désactiver le régulateur de vitesse. Toutefois, l'assistance manuelle à la limite de vitesse s'activera.



AVERTISSEMENT

Prenez les précautions suivantes lors de l'utilisation du régulateur de vitesse :

- Réglez toujours la vitesse de votre véhicule en dessous de la limite de vitesse de votre pays.
- Maintenez le régulateur de vitesse désactivé lorsque le système n'est pas utilisé, pour éviter de définir une vitesse par inadvertance. Assurez-vous que le témoin du régulateur de vitesse (ⓈCRUISE) est éteint.
- Le régulateur de vitesse ne remplace pas une conduite correcte et prudente. Il est de la responsabilité du conducteur de toujours conduire avec prudence et il doit toujours être conscient des situations inattendues et soudaines qui peuvent se produire.
- Conduisez toujours prudemment pour éviter que des situations soudaines et inattendues se produisent. Faites toujours attention aux conditions de circulation.
- N'utilisez pas le régulateur de vitesse lorsqu'il peut être dangereux de maintenir le véhicule à une vitesse constante :
 - Lorsque la circulation est importante ou lorsque les conditions de circulation rendent difficile la conduite à vitesse constante
 - En roulant sous la pluie, sur des routes verglacées ou enneigées
 - En roulant sur des routes de montagne ou par vent fort
 - En conduisant dans des zones venteuses
 - En conduisant avec une vue limitée (à cause du mauvais temps comme le brouillard, la neige, la pluie ou une tempête de sable)
- N'utilisez pas le régulateur de vitesse en tractant une remorque.

RÉGULATEUR DE VITESSE INTELLIGENT (SCC)

Le régulateur de vitesse adaptatif est conçu pour aider à détecter le véhicule qui précède et permet de maintenir la vitesse désirée ainsi qu'une distance minimale par rapport à ce véhicule.

Assistance au dépassement

Pendant le fonctionnement du régulateur de vitesse adaptatif, si la fonction estime que le conducteur est déterminé à dépasser le véhicule qui le précède, il assistera l'accélération.

En fonction du style de conduite (si équipé)

Le régulateur de vitesse intelligent fonctionnera selon le style de conduite, en tenant compte de la distance entre les véhicules, de l'accélération, de la vitesse de réaction.

Capteur de détection



©JWEV071053



©JWEV071054

[1] : Caméra frontale, [2] : Radar avant

[3] : Radar d'angle avant (si équipé)

La caméra et le radar avant sont utilisés comme capteurs pour aider à détecter les véhicules devant.

Reportez-vous à l'image ci-dessus pour la position détaillée du capteur de détection.



ATTENTION

Gardez toujours la caméra avant et le radar avant en bon état pour garantir des performances optimales du régulateur de vitesse adaptatif.

Pour plus de détails sur les précautions relatives à la caméra avant et au radar avant, reportez-vous à la section « Assistance évitement collision avant (FCA) » dans ce chapitre.

Réglage du régulateur de vitesses intelligent

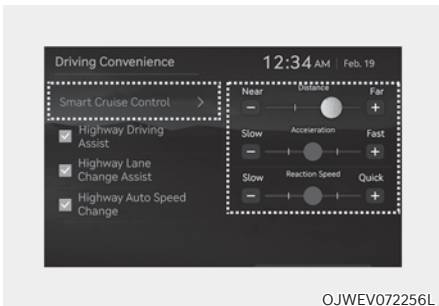

Régulateur de vitesse intelligent (si équipé)



Lorsque le véhicule est allumé, si « Assistance au conducteur → Confort de conduite → Régulateur de vitesse intelligent » est sélectionné dans le menu des réglages, vous pouvez modifier manuellement la distance, l'accélération, la vitesse de réaction du véhicule.



En fonction du style de conduite (si équipé)

Véhicule allumé, si « Aide au conducteur → Confort de conduite → Régulateur de vitesse intelligent » est sélectionné dans le menu Réglages, le régulateur de vitesse intelligent fonctionne en tenant compte du style de conduite du conducteur. Le style de conduite peut être changé manuellement comme la distance, l'accélération, la vitesse de réaction du véhicule.

i Informations

- Si le véhicule est doté de la fonction basée sur le style de conduite, « En fonction du mode de conduite » peut être sélectionné dans le menu Réglages en sélectionnant « Aide à la conduite → Régulateur de vitesse intelligent ».
- Lorsque le régulateur de vitesse intelligent fonctionne avec En fonction du style de conduite, si vous maintenez le bouton Distance du véhicule enfoncé () , En fonction du style de conduite est désactivé. Si vous appuyez à nouveau sur le bouton Distance du véhicule () , « Réglages du style de conduite » est alors activé.
- Le système apprend en continu le style de conduite du conducteur chaque fois que celui-ci prend le volant.

- Quand le style de conduite du conducteur est désactivé, les éléments du style tels que l'écart entre les véhicules, l'accélération et la vitesse de réaction restent dans le même état que dans le mode En fonction du style de conduite.
- Même si les étapes du style de conduite du conducteur comme l'écart entre les véhicules, l'accélération ou la vitesse de réaction affichés lorsque le mode En fonction du style de conduite est activé ou désactivé sont identiques, le style de conduite à contrôler peut changer.

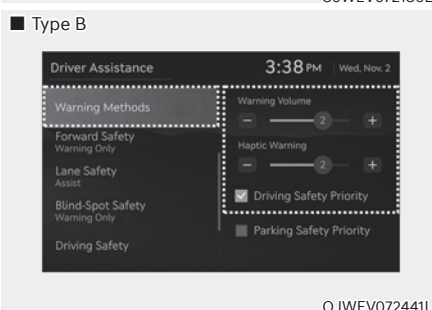
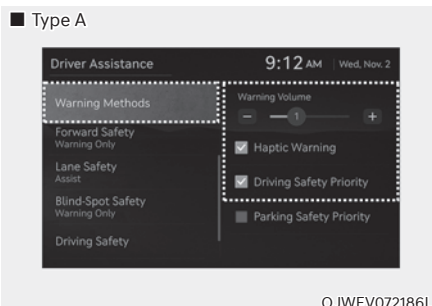

Modes d'avertissement

Type A : lorsque le moteur est allumé, sélectionnez « Réglages → Véhicule → Assistance au conducteur → Méthodes d'avertissement → Volume d'avertissement » dans le menu Paramètres du système d'infodivertissement pour modifier le volume d'avertissement.

Type B : lorsque le moteur est allumé, sélectionnez « Réglages → Véhicule → Assistance au conducteur → Méthodes d'avertissement → Avertissement haptique » dans le menu Paramètres du système d'infodivertissement pour activer les vibrations dans le volant.

Si « Priorité à la sécurité de conduite » est sélectionné dans le menu Paramètres du système d'infodivertissement, le véhicule réduit tous les autres volumes audio lorsque l'avertissement retentit.

i Informations

- Si vous changez les modes d'avertissement, les modes d'avertissement des autres systèmes d'assistance au conducteur peuvent changer.
- Le mode d'avertissement conserve le dernier réglage même si le véhicule est redémarré.
- Le menu des réglages peut ne pas être disponible pour votre véhicule en fonction des caractéristiques et des spécifications du véhicule.
- Si le volume d'avertissement est sur le niveau 0, si vous désélectionnez ou ajustez l'avertissement haptique sur le niveau 0, le volume d'avertissement est automatiquement ajusté sur le volume de niveau 2.
- Lorsque l'avertissement haptique est désélectionné ou s'il est réglé sur le niveau 0, si vous ajustez le volume d'avertissement sur le niveau 0, l'avertissement haptique est sélectionné ou automatiquement ajusté sur le volume de niveau 2.

Fonctionnement du régulateur de vitesse intelligent

Conditions de fonctionnement

Le régulateur de vitesse adaptatif fonctionne lorsque les conditions suivantes sont remplies .

Fonction de base

- Le sélecteur rotatif est en position D (Conduite)
- La portière du conducteur est fermée
- L'EPB (frein de stationnement électronique) n'est pas activé
- La vitesse de votre véhicule se situe dans la plage de vitesse de fonctionnement
 - 10 et 200 km/h (5-120 mi/h) : lorsqu'aucun véhicule n'est devant
 - 0 et 200 km/h (0 et 120 mi/h) : lorsqu'un véhicule est devant
- L'ESC (commande de stabilité électronique) ou l'ABS est activé(e).
- L'ESC (contrôle électronique de stabilité) ou l'ABS ne contrôle pas le véhicule
- Votre véhicule n'est pas éteint (⊘)
- Le contrôle du freinage de l'assistant d'évitement de collision avant ne fonctionne pas
- Le contrôle du freinage de l'aide au stationnement intelligent à distance ne fonctionne pas (si équipé)
- Le rappel des mains sur le volant de l'assistance au maintien de la voie et de l'assistance à la conduite sur autoroute est désactivé

i Informations

À l'arrêt, s'il y a un véhicule devant votre véhicule, le régulateur de vitesse intelligent s'active lorsque vous appuyez sur la pédale de frein

Assistance au dépassement

L'assistance au dépassement fonctionne lorsque le clignotant est allumé à gauche (conduite à gauche) ou à droite (conduite à droite) pendant que le régulateur de vitesse adaptatif fonctionne et lorsque les conditions suivantes sont remplies :

- La vitesse de votre véhicule est supérieure à 60 km/h (40 mi/h)
- Les feux de détresse sont éteints
- Un véhicule est détecté devant votre véhicule
- Une décélération n'est pas nécessaire pour maintenir la distance avec le véhicule qui précède



AVERTISSEMENT

- **Lorsque le clignotant est allumé à gauche (conduite à gauche) ou à droite (conduite à droite) avec un véhicule devant, le véhicule peut accélérer provisoirement. Faites toujours attention aux conditions de circulation.**
- **Quel que soit le sens de circulation de votre pays, l'assistance au dépassement fonctionnera lorsque les conditions seront remplies. Lorsque vous utilisez cette fonction dans des pays où le sens de circulation est différent, vérifiez toujours les conditions de circulation.**

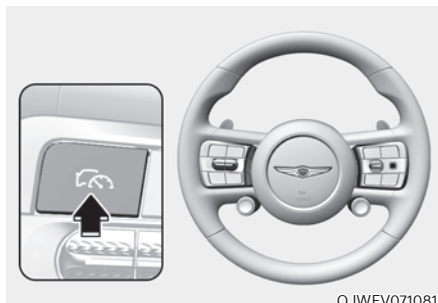

OJWEV071081

Activer le régulateur de vitesse intelligent

- Appuyez sur le bouton d'aide à la conduite (🚦) pour activer le régulateur de vitesse intelligent. La vitesse sera réglée sur la vitesse actuelle dans le combiné d'instruments.
- S'il n'y a pas de véhicule devant vous, la vitesse de consigne sera maintenue, mais si un véhicule se trouve devant vous, la vitesse pourrait diminuer pour maintenir la distance avec le véhicule qui précède. Si le véhicule devant accélère, votre véhicule roulera à une vitesse de croisière constante après avoir accéléré jusqu'à la vitesse de consigne.



Informations

Si la vitesse de votre véhicule est comprise entre 0 et 30 km/h (0 et 20 mi/h) lorsque vous appuyez sur le bouton Driving Assist (🚦), la vitesse du régulateur de vitesse intelligent sera réglée sur 30 km/h (20 mi/h).

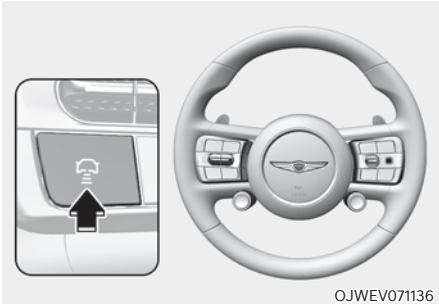

Réglage de la distance entre véhicules

À chaque pression sur le bouton, l'écart entre les véhicules change de la façon suivante :

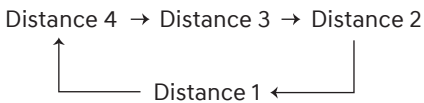

i Informations

- Si vous roulez à 90 km/h (56 mi/h), la distance est maintenue comme suit :
 - Distance 4 - environ 53 m (172 ft.)
 - Distance 3 - environ 40 m (130 ft.)
 - Distance 2 - environ 30 m (106 ft.)
 - Distance 1 - environ 25 m (82 ft.)
- La distance est fixée à la dernière distance établie lorsque le véhicule est redémarré ou lorsque le régulateur de vitesse intelligent a été temporairement annulé.

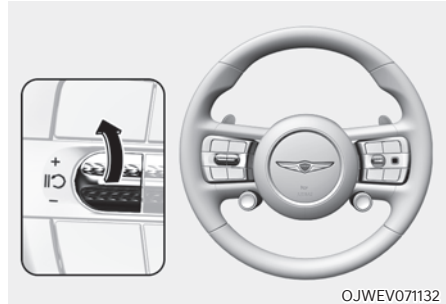

Augmentation de la vitesse réglée

- Soulevez le commutateur + et relâchez-le immédiatement. La vitesse réglée augmente de 1 km/h (1 mph) à chaque fois que vous actionnez le commutateur de cette manière.
- Soulevez le commutateur + et maintenez-le dans cette position tout en observant la vitesse de consigne sur le combiné d'instruments. La vitesse réglée augmente de 10 km/h (5 mph) à chaque fois que vous actionnez le commutateur de cette manière. Relâchez le commutateur lorsque la vitesse désirée s'affiche et le véhicule accélérera automatiquement pour atteindre cette vitesse. Vous pouvez augmenter la vitesse réglée jusqu'à 200 km/h (120 mi/h).

! AVERTISSEMENT

Vérifiez les conditions de circulation avant d'utiliser le commutateur +. La vitesse peut augmenter fortement lorsque vous relevez et maintenez le commutateur +.

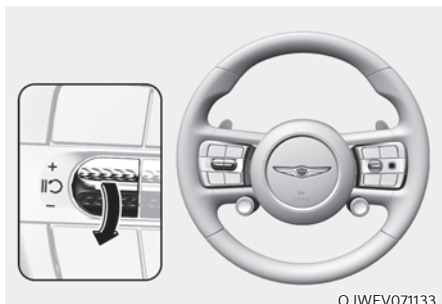

OJWEV071133

Diminution de la vitesse réglée

- Abaissez le commutateur - et relâchez-le immédiatement. La vitesse réglée est réduite de 1 km/h (1 mph) à chaque fois que vous actionnez le commutateur de cette manière.
- Abaissez le commutateur - et maintenez-le dans cette position tout en observant la vitesse de consigne sur le combiné d'instruments. La vitesse réglée est réduite de 10 km/h (5 mph) à chaque fois que vous actionnez le commutateur de cette manière.

Relâchez le commutateur à la vitesse que vous voulez maintenir. Vous pouvez réduire la vitesse réglée jusqu'à 30 km/h (20 mi/h).

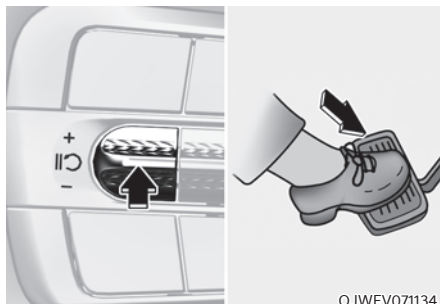

OJWEV071134

Désactivation temporaire du régulateur de vitesse intelligent

Appuyez sur le commutateur  ou enfoncez la pédale de frein pour annuler provisoirement le régulateur de vitesse adaptatif.

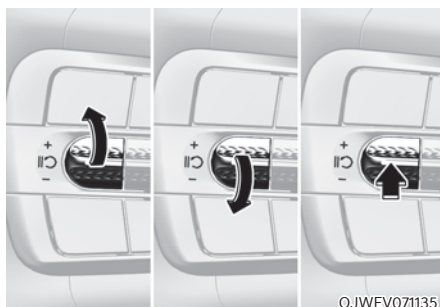

OJWEV071135

Reprise de la vitesse du régulateur de vitesse intelligent



Pour relancer le régulateur de vitesse intelligent après l'annulation de la fonction, utilisez le commutateur +, - ou .

Si vous soulevez le commutateur + ou abaissez le commutateur -, la vitesse du véhicule sera réglée sur la vitesse actuelle sur le combiné d'instruments.

Si vous appuyez sur le commutateur , la vitesse reprendra la vitesse prédéfinie.



AVERTISSEMENT

Vérifiez les conditions de circulation avant d'utiliser le commutateur . La vitesse peut augmenter ou diminuer fortement lorsque vous appuyez sur le commutateur .

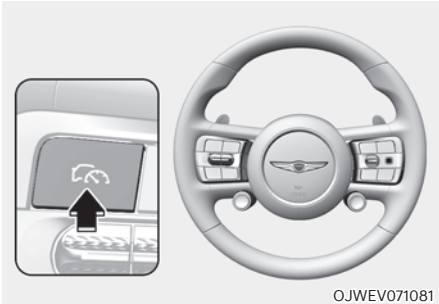

Désactiver le régulateur de vitesse intelligent

Appuyez sur le bouton d'aide à la conduite (🚗) pour désactiver le régulateur de vitesse intelligent.

i Informations

Si votre véhicule est équipé d'un système d'assistance manuelle à la limite de vitesse, maintenez le bouton Driving Assist (🚗) enfoncé pour désactiver le régulateur de vitesse intelligent. Toutefois, l'assistance manuelle à la limite de vitesse s'activera.

Affichage et contrôle

Vous pouvez voir le statut de fonctionnement du régulateur de vitesse intelligent dans la vue d'aide au stationnement sur le combiné d'instruments. Consultez la section "Modes d'affichage" au Chapitre 4.

Le régulateur de vitesse adaptatif s'affichera comme ci-dessous en fonction du statut de la fonction.

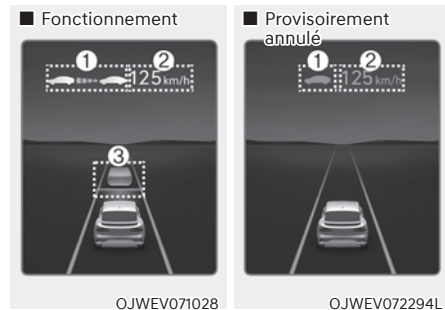

Fonction de base

- Pendant le fonctionnement
 - (1) L'éventuelle présence d'un véhicule devant et la distance sélectionnée
 - (2) Vitesse définie
 - (3) L'éventuelle présence d'un véhicule devant et la distance cible
- Pendant une annulation temporaire
 - (1) Votre véhicule (ombragé)
 - (2) Vitesse réglée précédente (ombrée)
 - (3) Niveau d'avance et de distance du véhicule (grisé) (si équipé)

i Informations

- La distance du véhicule devant vous sur le combiné d'instruments est affichée en fonction de la distance réelle entre votre véhicule et le véhicule devant vous.
- La distance cible peut varier en fonction de la vitesse du véhicule et de la distance définie. Si la vitesse du véhicule est basse, même si la distance du véhicule a changé, la modification de la distance cible peut être faible.
- Les images et les couleurs dans le combiné d'instruments peuvent varier en fonction du type de combiné ou du thème sélectionné.



Accélération provisoire

Si vous voulez augmenter temporairement votre vitesse sans modifier la vitesse réglée lorsque le régulateur de vitesse adaptatif est activé, appuyez sur la pédale d'accélérateur. Tant que vous appuyez sur la pédale d'accélérateur, la vitesse définie, le niveau de distance et la distance cible clignoteront sur le combiné d'instruments.

Cependant, si la pédale d'accélérateur n'est pas suffisamment enfoncée, le véhicule peut décélérer.

! AVERTISSEMENT

Soyez prudent lorsque vous accélérez temporairement, car la vitesse et la distance ne sont pas contrôlées automatiquement, même s'il y a un véhicule devant vous.



Fonctionnement basé sur le style de conduite

Lorsque le fonctionnement basé sur le style de conduite est sélectionné, le message 'Driving Style Adaptive SCC' apparaîtra dans le combiné d'instruments pendant 2 secondes et la distance et la distance cible seront affichées sur la base du style de conduite.

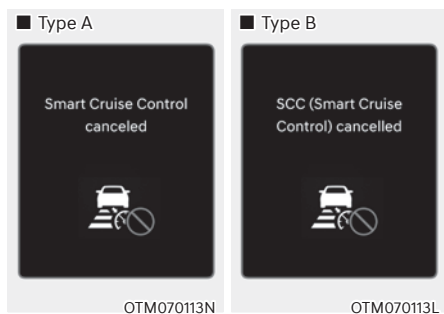

Désactivation temporaire du régulateur de vitesse intelligent

Le régulateur de vitesse intelligent sera automatiquement annulé temporairement quand :

- La vitesse du véhicule dépasse environ 210 km/h (130 mi/h)
- Le véhicule s'est arrêté pendant un certain temps
- La pédale d'accélérateur reste enfoncée un certain temps
- Les conditions de fonctionnement du régulateur de vitesse intelligent ne sont pas remplies

Si le régulateur de vitesse intelligent est temporairement annulé automatiquement, le message « Smart Cruise Control cancelled (Régulateur de vitesse intelligent annulé) » (ou « SCC (Smart Cruise Control) cancelled (SCC (régulateur de vitesse intelligent) annulé) ») s'affiche sur le combiné d'instruments et un signal sonore retentit pour alerter le conducteur.

i Informations

Si le régulateur de vitesse intelligent est provisoirement annulé alors que le véhicule est à l'arrêt et que la fonction est activée, l'EPB (frein de stationnement électronique) pourrait être activé.

! AVERTISSEMENT

Lorsque le régulateur de vitesse intelligent est temporairement annulé, la distance avec le véhicule précédent n'est pas maintenue. Regardez toujours devant vous lorsque vous conduisez et appuyez sur la pédale de frein si nécessaire pour réduire votre vitesse et garder une distance de sécurité.

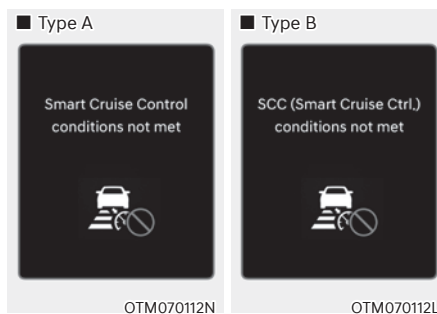

Les conditions de fonctionnement du régulateur de vitesse adaptatif ne sont pas remplies

Si le bouton Driving Assist, le contacteur +, le contacteur - ou le contacteur **II** est enfoncé lorsque les conditions de fonctionnement du régulateur de vitesse intelligent ne sont pas satisfaites, le message « Smart Cruise Control conditions not met (Conditions SCC non respectées) » (ou « SCC (Smart Cruise Ctrl. conditions not met) ») apparaît sur le combiné d'instruments et un signal sonore retentit.

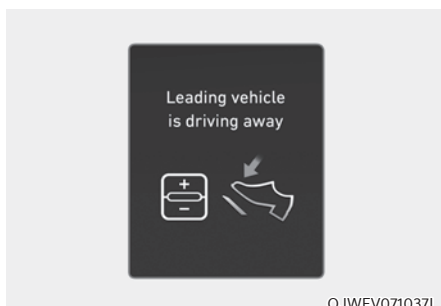

En cas d'embouteillage

Dans la circulation, votre véhicule s'arrêtera si le véhicule qui vous précède s'arrête. Également, si le véhicule qui précède démarre, votre véhicule démarrera aussi. En outre, une fois le véhicule arrêté et un certain temps écoulé, le message « Use switch or pedal to accelerate (Utilisation bouton ou pédale pour accélérer) » s'affichera dans le combiné d'instruments. Appuyez sur la pédale d'accélérateur ou sur le commutateur +, - ou sur  pour commencer à conduire.

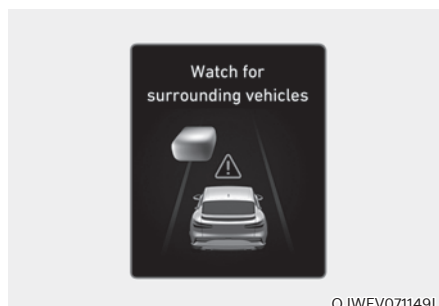

Avertissement des conditions routières à l'avant

Dans la situation suivante, le message « Watch for surrounding vehicles (Attention aux véhicules tout autour) » s'affichera dans le combiné d'instruments et un signal sonore retentira pour avertir le conducteur des conditions de circulation devant lui.

- Le véhicule qui précède disparaît lorsque le régulateur de vitesse adaptatif maintient la distance avec le véhicule qui précède tout en roulant sous une certaine vitesse.
- Pendant que le message « Utilisez le commutateur ou la pédale pour accélérer » s'affiche sur le combiné d'instruments, s'il n'y a pas de véhicule à l'avant ou si le véhicule est loin de vous, et le commutateur +, le commutateur - ou le commutateur  est enfoncé.



AVERTISSEMENT

Faites toujours attention aux véhicules ou aux objets qui peuvent apparaître soudainement devant vous, et si nécessaire, appuyez sur la pédale de frein pour réduire votre vitesse afin de maintenir une distance de sécurité appropriée.

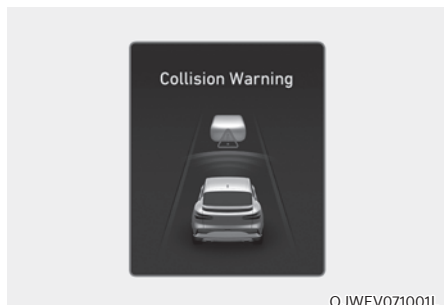

Avertissement de collision

Pendant le fonctionnement du régulateur de vitesse adaptatif, lorsque le risque de collision avec le véhicule devant est élevé, le message « Risque de collision » s'affiche dans le combiné d'instruments et un signal sonore retentit pour alerter le conducteur. Regardez toujours devant vous lorsque vous conduisez et appuyez sur la pédale de frein si nécessaire pour réduire votre vitesse et garder une distance de sécurité.



AVERTISSEMENT

Dans les situations suivantes, le régulateur de vitesse adaptatif peut ne pas avertir le conducteur d'une collision.

- La distance par rapport au véhicule devant est courte ou la vitesse du véhicule devant vous est plus élevée ou égale à celle de votre véhicule
- Le véhicule devant roule lentement ou est à l'arrêt
- La pédale d'accélérateur est enfoncée juste après l'activation du régulateur de vitesse adaptatif



AVERTISSEMENT

Prenez les précautions suivantes lors de l'utilisation du régulateur de vitesse adaptatif :

- Le régulateur de vitesse adaptatif ne remplace pas une conduite correcte et prudente. Le conducteur est toujours responsable de contrôler la vitesse et la distance par rapport au véhicule qui précède.
- Le régulateur de vitesse adaptatif peut ne pas reconnaître les situations inattendues et soudaines ; vous devez donc toujours faire attention aux conditions de circulation et contrôler la vitesse de votre véhicule.
- Maintenez le régulateur de vitesse intelligent désactivé lorsque la fonction n'est pas utilisée, pour éviter de définir une vitesse par inadvertance.
- N'ouvrez pas la portière et ne quittez pas le véhicule lorsque le régulateur de vitesse adaptatif fonctionne, même si le véhicule est à l'arrêt.
- Soyez toujours conscient de la vitesse sélectionnée et à la distance entre les véhicules.
- Maintenez une distance de sécurité en fonction de l'état de la route et de la vitesse du véhicule. Si la distance entre les véhicules est trop courte en roulant à grande vitesse, une collision grave peut se produire.

- Lorsque la distance avec le véhicule précédent est maintenue, si le véhicule devant disparaît, le régulateur de vitesse intelligent peut soudainement accélérer jusqu'à atteindre la vitesse réglée. Le conducteur doit toujours être conscient des situations inattendues et soudaines qui peuvent se produire.
- La vitesse du véhicule peut diminuer dans une montée et augmenter dans une descente.
- Soyez toujours conscient de situations telles qu'un véhicule qui vous coupe la route.
- Lorsque vous tractez une remorque ou un autre véhicule, désactivez le régulateur de vitesse intelligent pour des raisons de sécurité.
- Désactivez le régulateur de vitesse adaptatif lorsque votre véhicule est remorqué.
- Le régulateur de vitesse adaptatif peut ne pas fonctionner correctement s'il est perturbé par de fortes ondes électromagnétiques.
- Le régulateur de vitesse adaptatif peut ne pas détecter un obstacle à l'avant, ce qui risque d'entraîner une collision. Regardez toujours vers l'avant avec prudence pour éviter que des situations inattendues et soudaines ne se produisent.
- Les véhicules qui se déplacent devant vous en changeant fréquemment de voie peuvent causer un retard dans la réaction du régulateur de vitesse intelligent ou peuvent faire réagir le régulateur de vitesse intelligent à un véhicule qui se trouve dans une voie adjacente. Conduisez toujours prudemment pour éviter que des situations soudaines et inattendues se produisent.
- Soyez toujours conscient des alentours et conduisez prudemment, même si un message d'avertissement n'apparaît pas ou si un signal sonore ne retentit pas.
- Si le message d'avertissement d'un autre système s'affiche ou si un signal sonore retentit, le message du régulateur de vitesse adaptatif peut ne pas s'afficher et le signal sonore peut ne pas retentir.
- Il est possible que vous n'entendiez pas le signal sonore du freinage d'urgence autonome s'il y a du bruit autour de vous.
- Le constructeur n'est pas responsable des infractions au code de la route ou des accidents occasionnés par le conducteur.
- Réglez toujours la vitesse de votre véhicule en dessous de la limite de vitesse de votre pays.
- La distance entre les véhicules, l'accélération et le délai de réaction peuvent varier si le style de conduite du conducteur change.



ATTENTION

- Le véhicule doit rouler suffisamment pour refléter le style de conduite réel du conducteur, en termes de distance entre les véhicules, d'accélération et de délai de réaction.
- Le mode basé sur le style de conduite ne reflète pas le changement de comportement du conducteur lors de la détermination de son style de conduite.
- Si vous conduisez dans des conditions particulières, comme de la neige, de la pluie, du brouillard ou dans une côte escarpée, il est possible que le style de conduite ne corresponde pas.



Informations

- Le système de régulateur de vitesse intelligent peut ne pas fonctionner pendant 15 secondes après le démarrage du véhicule, ou lorsque la caméra frontale ou le radar avant sont initialisés.
- Il se peut que vous entendiez un bruit lorsque le frein est contrôlé par le régulateur de vitesse adaptatif.
- Le mode basé sur le style de conduite peut ne pas refléter le style de conduite du conducteur ou les conditions de conduite qui affectent la sécurité routière.
- Le mode basé sur le style de conduite ne reflète pas d'autre style de conduite que la distance entre les véhicules, l'accélération et le délai de réaction.

Dysfonctionnement et limites du régulateur de vitesse intelligent

Dysfonctionnement du régulateur de vitesse adaptatif

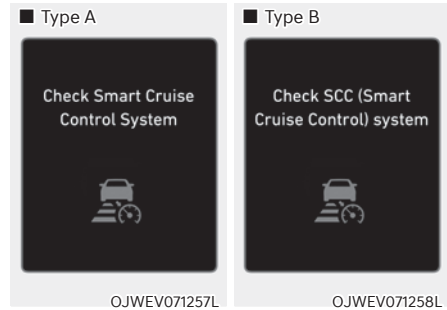

Lorsque le régulateur de vitesse adaptatif ne fonctionne pas correctement, le message « Check Smart Cruise Control system (ou Check SCC (Smart Cruise Control) system) (Vérifiez le système de régulation adaptative (ou Vérifiez le système SCC (Smart Cruise Control))) » s'affichera et le témoin  s'allumera dans le combiné d'instruments. Dans ce cas, nous vous conseillons de faire inspecter le véhicule par un concessionnaire agréé pour les produits de la marque Genesis.

Régulateur de vitesse intelligent désactivé

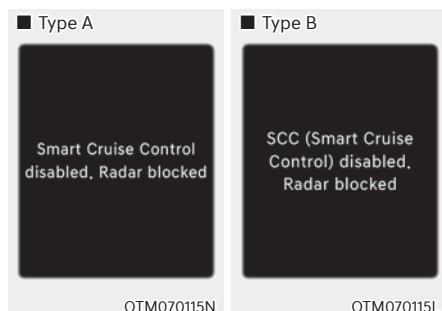

Lorsque le cache du radar avant ou le détecteur est recouvert de neige, de pluie ou de corps étrangers, il peut réduire les performances de détection et limiter ou désactiver temporairement le régulateur de vitesse intelligent.

Si cela se produit, le message « Smart Cruise Control disabled. Radar blocked (régulateur de vitesse intelligent désactivé. Capt. bloqué) » (ou « SCC (Smart Cruise Control) disabled. Radar blocked (SCC, régulateur de vitesse intelligent désactivé. Capteur bloqué) ») s'affichera pendant un certain temps dans le combiné d'instruments.

Le régulateur de vitesse intelligent fonctionnera correctement lorsque la neige, la pluie ou les corps étrangers sont enlevés.



AVERTISSEMENT

Même si le message d'avertissement ne s'affiche pas dans le combiné d'instruments, il se peut que le régulateur de vitesse adaptatif ne fonctionne pas correctement.



ATTENTION

Le régulateur de vitesse intelligent peut ne pas fonctionner correctement dans une zone (par exemple, un terrain vague) dans laquelle les objets ne sont pas détectés après que le véhicule a été allumé.

Limites du régulateur de vitesse intelligent

Le régulateur de vitesse intelligent peut ne pas fonctionner correctement ou le système peut fonctionner de manière inattendue dans les circonstances suivantes :

- Le capteur de détection ou ses alentours sont encrassés ou endommagés
- Le liquide lave-glace est projeté en continu ou l'essuie-glace est en marche
- La lentille de la caméra est gênée par le pare-brise teinté, par un film ou un revêtement, du verre endommagé ou des matières collantes (autocollant, insectes, etc.) sur la vitre.
- De l'humidité est présente ou gelée sur le pare-brise
- Le champ de vision de la caméra avant est gêné par l'éblouissement du soleil
- L'éclairage public ou les phares d'un véhicule roulant en sens inverse sont réfléchis sur la chaussée mouillée, par une flaque d'eau sur la route par exemple
- La température autour de la caméra avant est élevée ou basse
- Un objet est placé sur le tableau de bord
- L'environnement est très lumineux
- L'environnement est très sombre, comme dans un tunnel, etc.
- La luminosité change brusquement, par exemple à l'entrée ou à la sortie d'un tunnel
- La luminosité extérieure est faible et les phares ne sont pas allumés ou ne sont pas suffisants
- Rouler sous une pluie ou neige battante, ou dans un brouillard épais
- Traverser de la vapeur, de la fumée ou une zone d'ombre

- Seule une partie du véhicule est détectée
- Le véhicule de devant n'a pas de feux arrière ou ses feux arrière sont positionnés ailleurs, etc.
- La luminosité extérieure est faible et les feux arrière ne sont pas allumés ou ne sont pas suffisants
- L'arrière du véhicule de devant est petit ou n'a pas l'air normal (par exemple, il est incliné, renversé, etc.)
- La garde au sol du véhicule de devant est basse ou haute
- Un véhicule coupe la route au vôtre
- Votre véhicule est remorqué
- Conduite dans un tunnel ou sous un pont métallique
- Conduite à proximité de zones contenant des substances métalliques, comme une zone de construction, une voie ferrée, etc.
- Un objet se réfléchissant sur le radar avant, tel qu'une glissière de sécurité, un véhicule à proximité, etc.
- Le pare-chocs a été heurté, endommagé près du radar avant ou le radar avant a bougé
- La température autour du radar avant est élevée ou basse
- Conduite dans de vastes étendues où il y a peu de véhicules ou de structures (c'est-à-dire désert, prairie, banlieue, etc.)
- Le véhicule devant est fait d'un matériau qui ne se réfléchit pas sur le radar avant
- Conduite à proximité d'une bretelle d'autoroute (ou de voie rapide) ou d'un péage
- Conduite sur une surface rendue glissante par la neige, une flaque d'eau, du verglas, etc.
- Conduite sur une route sinueuse
- Le véhicule avant est détecté tardivement
- Le véhicule devant est soudainement bloqué par un obstacle
- Le véhicule avant change soudainement de voie ou réduit soudainement sa vitesse
- Le véhicule devant présente une forme anormale
- La vitesse du véhicule devant est rapide ou lente
- Alors qu'il y a un véhicule devant, votre véhicule change de voie à faible allure
- Le véhicule de devant est couvert de neige
- Conduite instable
- Vous êtes dans un rond-point et le véhicule devant n'est pas détecté
- Vous roulez en permanence en rond
- Conduite dans un parking
- Traversée d'une zone de construction, d'une route non pavée, d'une route partiellement pavée, d'une route irrégulière, de dos d'âne, etc.
- Conduite sur une route en pente, une route sinueuse, etc.
- Conduite sur une route bordée d'arbres ou de lampadaires
- Le mauvais état de la route provoque des vibrations excessives du véhicule
- La hauteur de votre véhicule est faible ou élevée en raison de charges lourdes, d'une pression anormale des pneus, etc.
- Conduite sur une route étroite bordée d'arbres ou d'herbe, ou envahie par la végétation
- Il y a des interférences dues aux ondes électromagnétiques, comme lors de la traversée d'une zone caractérisée par de puissantes ondes radio ou des parasites d'origine électrique

- Conduite sur une route sinueuse

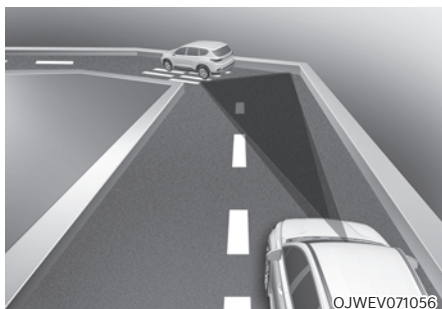

Dans les virages, le régulateur de vitesse adaptatif peut ne pas détecter un véhicule dans votre voie et pourrait alors accélérer jusqu'à la vitesse de consigne. De même, la vitesse du véhicule peut rapidement diminuer lorsque le véhicule devant est détecté soudainement.

Sélectionnez la vitesse de consigne appropriée dans les virages et appuyez sur la pédale de frein ou d'accélérateur en fonction de la route et des conditions de circulation devant.



La vitesse de votre véhicule peut être réduite à cause d'un véhicule dans la voie adjacente.

Appuyez sur la pédale d'accélérateur et sélectionnez la vitesse programmée appropriée. Vérifiez que les conditions de circulation permettent d'utiliser le régulateur de vitesse adaptatif en toute sécurité.

- Conduire sur une route en pente



En montée ou en descente, le régulateur de vitesse intelligent peut ne pas détecter un véhicule en mouvement dans votre voie et votre véhicule alors accélérera alors jusqu'à la vitesse programmée. De même, la vitesse du véhicule diminuera rapidement lorsque le véhicule devant est détecté soudainement.

Sélectionnez la vitesse de consigne appropriée dans les côtes et appuyez sur la pédale de frein ou d'accélérateur en fonction de la route et des conditions de circulation devant.

- Changement de voies

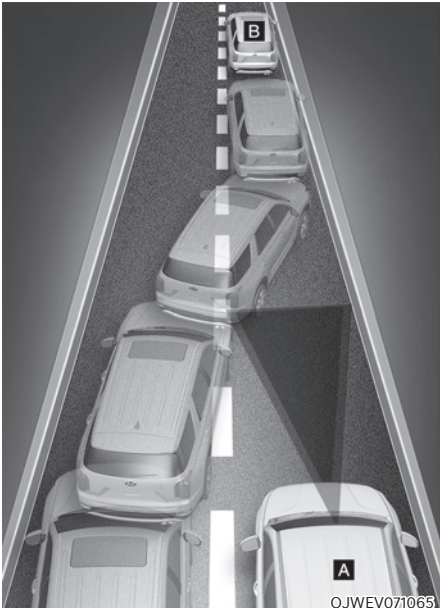

[A] : Votre véhicule,
[B] : Véhicule changeant de voie

Lorsqu'un véhicule se rabat sur votre voie, il ne peut pas être détecté tant qu'il n'est pas dans la plage de détection du détecteur. Le régulateur de vitesse adaptatif risque de ne pas détecter immédiatement le véhicule lorsqu'il se rabat brusquement. Dans ce cas, vous devez conserver une distance de freinage de sécurité et, si nécessaire, appuyer sur la pédale de frein pour réduire la vitesse et garder une distance de sécurité.

- Situations au cours desquelles la détection est limitée

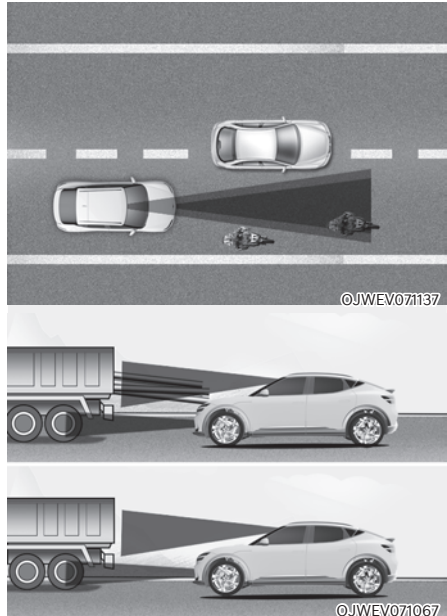

Dans les cas suivants, certains véhicules sur votre voie ne peuvent pas être détectés par le capteur :

- Les véhicules déportés sur un côté
- Véhicules lents ou décélérant brusquement
- Véhicules avec une plus grande garde au sol ou véhicules transportant des charges qui dépassent à l'arrière du véhicule
- Véhicules dont l'avant est soulevé en raison de charges lourdes
- Les véhicules situés à environ 2 m (6 pieds) de votre véhicule
- Véhicules venant en sens inverse
- Les véhicules arrêtés
- Les véhicules avec un petit profil arrière comme les remorques

- Les véhicules étroits comme les motos ou les vélos
- Les véhicules spéciaux
- Les animaux et les piétons

Ajustez la vitesse de votre véhicule en appuyant sur la pédale de frein en fonction de la route et des conditions de circulation.

Dans les cas suivants, le véhicule devant ne peut pas être détecté par le capteur :

- Vous dirigez votre véhicule
- Conduite sur des routes étroites ou très sinueuses

Ajustez la vitesse de votre véhicule en appuyant sur la pédale de frein en fonction de la route et des conditions de circulation.

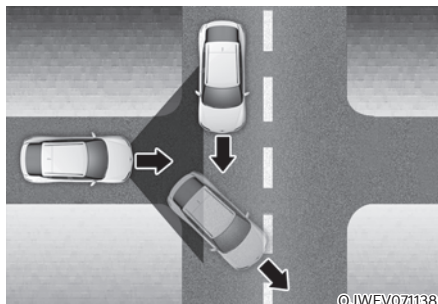

- Lorsqu'un véhicule devant vous disparaît à un carrefour, il se peut que votre véhicule accélère.

Soyez toujours attentif à la route et aux conditions de circulation lorsque vous conduisez.

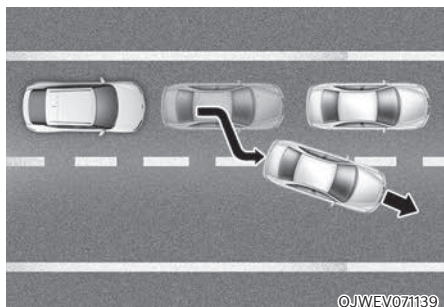

- Lorsqu'un véhicule devant vous quitte la voie, le régulateur de vitesse intelligent peut ne pas détecter immédiatement le nouveau véhicule qui se trouve maintenant devant vous.

Soyez toujours attentif à la route et aux conditions de circulation lorsque vous conduisez.

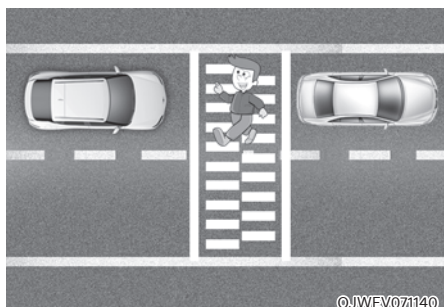

- Faites toujours attention aux piétons lorsque votre véhicule maintient une distance de sécurité par rapport au véhicule qui précède.

RÉGULATEUR DE VITESSE INTELLIGENT ASSOCIÉ À LA NAVIGATION (NSCC) (SI ÉQUIPÉ)

Le régulateur de vitesse intelligent associé à la navigation peut aide à rouler à une vitesse déterminée en fonction de l'état de la route lorsque vous conduisez sur des routes (ou autoroutes) en utilisant les informations routières du système de navigation alors que le régulateur de vitesse intelligent est actionné.

i Informations

- **Le régulateur de vitesse intelligent associé à la navigation est disponible uniquement sur les voies à accès contrôlé, comme les autoroutes.**
- * **Une autoroute est une route où les entrées et les sorties sont limitées et qui supporte un flux de trafic ininterrompu à grande vitesse. Seules les voitures particulières et les motos sont admises sur les autoroutes.**
- **D'autres autoroutes pourront être ajoutées au fil des mises à jour de la navigation.**

i Informations

Le régulateur de vitesse adaptatif basé sur la navigation fonctionne sur les routes principales (ou autoroutes) et ne fonctionne pas sur les échangeurs ou les jonctions.

Ralentissement automatique en courbe d'autoroute

Si la vitesse du véhicule est élevée, la fonction de ralentissement automatique en courbe d'autoroute ralentit temporairement votre véhicule pour vous aider à conduire en toute sécurité dans une courbe, en fonction des informations sur la courbe transmises par le système de navigation.

Changement automatique de la vitesse réglée sur autoroute

La fonction de changement automatique de la vitesse réglée sur autoroute change automatiquement la vitesse réglée du régulateur de vitesse intelligent en fonction des informations de limite de vitesse transmises par le système de navigation.

Réglages du régulateur de vitesse intelligent basé sur la navigation

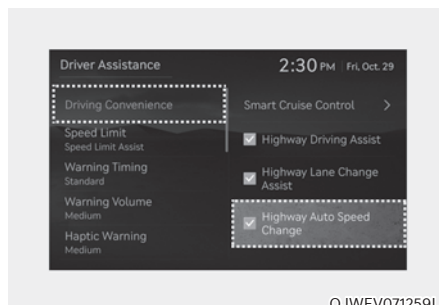

Avec le véhicule allumé, sélectionnez 'Driver Assistance → Driving Assist → Highway Auto Speed Change' (Assistance conducteur → Confort de conduite → Contrôle automatique de la vitesse sur autoroute) dans le menu Paramètres pour activer le régulateur de vitesse intelligent basé sur la navigation et désélectionnez pour désactiver la fonction.

Changement automatique de la vitesse réglée sur autoroute

Avec le véhicule allumé, sélectionnez 'Driver Assistance → Driving Convenience → Highway Auto Curve Slowdown (ou Curve slowdown (motorway) (Assistance au conducteur → Confort de conduite → Ralentissement automatique en courbe sur autoroute (ou Ralentissement en courbe (autoroute))) dans le menu Paramètres pour activer le Ralentissement automatique en courbe sur autoroute et désélectionnez pour désactiver la fonction.

i Informations

En cas de problème avec le régulateur de vitesse intelligent basé sur la navigation, la fonction ne peut pas être configurée à partir du menu Paramètres.

Fonctionnement du régulateur de vitesse intelligent basé sur la navigation

Conditions de fonctionnement

Le régulateur de vitesse intelligent basé sur la navigation est prêt à fonctionner si toutes les conditions suivantes sont remplies :

- Régulateur de vitesse intelligent activé
- Conduite sur les routes principales (ou autoroutes)

Informations

Pour plus de détails sur l'utilisation du régulateur de vitesse adaptatif, reportez-vous à la section « Régulateur de vitesse adaptatif (SCC) » dans ce chapitre.

Affichage et contrôle du régulateur de vitesse intelligent basé sur la navigation

Lorsque le régulateur de vitesse adaptatif basé sur la navigation est actif, il s'affiche sur le combiné d'instruments comme suit :

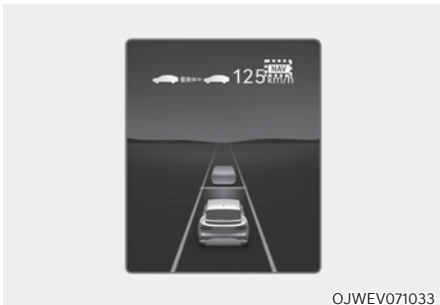

Veille du régulateur de vitesse intelligent basé sur la navigation

Si les conditions de fonctionnement sont satisfaites, le symbole blanc **NAV** s'allumera.



Fonctionnement du régulateur de vitesse intelligent basé sur la navigation

Si une décélération temporaire est requise à l'état de veille et que le régulateur de vitesse adaptatif basé sur la navigation est actif, le symbole **NAV** vert s'allumera sur le combiné d'instruments.

Si la fonction de changement automatique de la vitesse réglée sur l'autoroute fonctionne, le symbole **NAV** et la vitesse réglée s'allument sur le combiné d'instruments et un avertissement sonore retentit.



AVERTISSEMENT

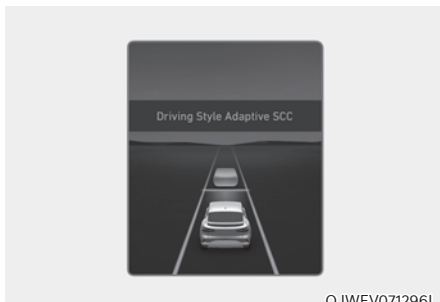

OJWEV071296L

Le message d'avertissement « **Conduisez prudemment** » apparaîtra dans les circonstances suivantes :

- Le régulateur de vitesse adaptatif basé sur la navigation ne peut pas ralentir votre véhicule à une vitesse sécuritaire



Informations



La fonction de ralentissement automatique en courbe d'autoroute et la fonction de changement automatique de vitesse réglée sur autoroute utilisent le même symbole **NAV**.

Ralentissement automatique en courbe d'autoroute

- En fonction de la courbe qui se présente sur la route (ou l'autoroute), le véhicule ralentit, puis à la sortie du virage, il accélère pour atteindre la vitesse réglée du régulateur de vitesse intelligent.
- Le temps de décélération du véhicule peut différer en fonction de la vitesse du véhicule et du degré de la courbe sur la route. Plus la vitesse du véhicule est élevée, plus la décélération démarre rapidement.

Changement automatique de la vitesse réglée sur autoroute

- La fonction de changement automatique de la vitesse réglée sur autoroute fonctionne lorsque la vitesse réglée du régulateur de vitesse intelligent et la limite de vitesse sur route (ou autoroute) correspondent.
- Alors que la fonction de changement automatique de vitesse réglée sur autoroute est inopérante, lorsque la limite de vitesse sur route (ou autoroute) change, la vitesse réglée du régulateur de vitesse intelligent change automatiquement pour atteindre la limite de vitesse modifiée.
- Si la vitesse réglée de régulateur de vitesse intelligent est ajustée différemment de la limite de vitesse, la fonction de changement automatique de vitesse réglée sur autoroute est en état de veille.
- Si la fonction de changement automatique de la vitesse réglée sur autoroute est passée à l'état de veille en conduisant sur une route autre qu'une route principale (ou autoroute), la fonction de changement automatique de la vitesse réglée sur autoroute fonctionne à nouveau lorsque vous conduisez à nouveau sur une route principale sans régler la vitesse réglée.

- Si la fonction de changement automatique de vitesse réglée sur autoroute passe à l'état de veille en appuyant sur la pédale de frein ou en appuyant sur le contacteur  au volant, appuyez sur le contacteur  pour redémarrer la fonction.
- La fonction de changement automatique de vitesse réglée sur autoroute ne fonctionne pas pour les échangeurs ou les intersections d'autoroute.

Informations

- **La fonction de changement automatique de vitesse réglée sur autoroute fonctionne uniquement sur la base des limitations de vitesse de la route (ou autoroute), mais elle ne fonctionne pas avec les radars de vitesse.**
- **Lorsque la fonction de changement automatique de vitesse réglée sur autoroute est opérationnelle, le véhicule accélère ou ralentit automatiquement lorsque la limite de vitesse sur route (ou autoroute) change.**
- **La vitesse réglée maximale pour que la fonction de changement automatique réglée sur autoroute est 140 km/h (86 mi/h).**
- **Si la limite de vitesse d'une nouvelle route n'est pas mise à jour dans le système de navigation, la fonction de changement automatique de vitesse réglée sur autoroute peut ne pas fonctionner correctement.**
- **Si l'unité de vitesse est réglée sur une unité autre que l'unité de vitesse utilisée dans votre pays, la fonction de changement automatique de vitesse réglée sur autoroute peut ne pas fonctionner correctement.**

Limites du régulateur de vitesse intelligent basé sur la navigation

Le Contrôle de conduite connectée basé sur la navigation peut ne pas fonctionner correctement dans les circonstances suivantes :

- La navigation ne fonctionne pas correctement
- Les informations routières ne sont pas transmises en raison d'un dysfonctionnement anormal du système d'info-divertissement
- La limite de vitesse et les informations routières dans la navigation ne sont pas mises à jour
- Les informations cartographiques et la route réelle sont différentes en raison des données GPS en temps réel ou d'une erreur d'informations cartographiques
- La navigation recherche un itinéraire pendant la conduite
- La réception des signaux GPS est bloquée, par exemple dans un tunnel
- Une route qui se divise en deux ou plusieurs routes et se rejoint à nouveau

- Le conducteur s'éloigne de la route définie dans la navigation
- L'itinéraire vers la destination est modifié ou annulé en réinitialisant la navigation
- Le véhicule entre sur une aire de repos ou une station service
- Android Auto ou Car Play fonctionne
- La navigation ne parvient pas à détecter la position actuelle du véhicule (par exemple, route surélevée avec ponts d'étagement à proximité des routes générales ou routes en parallèle)
- La navigation est mise à jour pendant la conduite
- La navigation est redémarrée pendant la conduite
- La limite de vitesse de certaines sections change en fonction des situations routières
- Conduite sur une route en construction
- Conduire sur une route qui est contrôlée
- Par mauvais temps, comme de fortes neiges, une pluie battante, etc.
- Conduite sur une route fortement incurvée

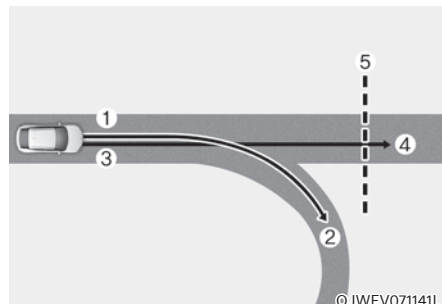

[1] : Définir la route, [2] : Ligne secondaire,
 [3] : Itinéraire de conduite, [4] : Route principal,
 [5] : Section de route en virage

- Lorsqu'il y a une différence entre le trajet défini par le système de navigation (ligne secondaire) et le trajet de conduite (route principale), la fonction de ralentissement automatique en courbe d'autoroute peut ne pas fonctionner tant que le trajet de conduite est reconnu comme étant la route principale.
- Lorsque le trajet de conduite du véhicule est reconnu comme étant la route principale au lieu du trajet réglé par le système de navigation, la fonction de ralentissement automatique en courbe d'autoroute est opérationnelle. Selon la distance jusqu'à la courbe et la vitesse actuelle du véhicule, la décélération du véhicule peut ne pas être suffisante ou ralentir rapidement.

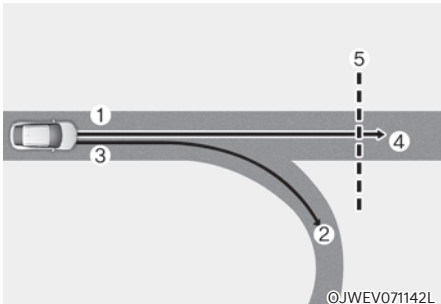

[1] : Définir la route, [2] : Ligne secondaire,
[3] : Itinéraire de conduite, [4] : Route principal,
[5] : Section de route en virage

- Lorsqu'il y a une différence entre le trajet défini par le système de navigation (route principale) et le trajet de conduite (ligne secondaire), la fonction de ralentissement automatique en courbe d'autoroute fonctionne sur la base des informations relatives à la courbe sur la route principale.
- Lorsqu'il est jugé que vous conduisez hors de l'itinéraire en entrant dans un échangeur ou une jonction d'autoroute, la fonction de ralentissement automatique en courbe d'autoroute ne fonctionne pas.

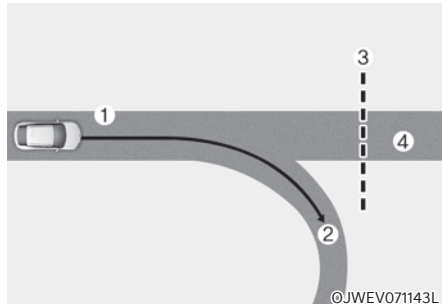

[1] : Trajet de conduite, [2] : Ligne secondaire,
[3] : Section de route courbe, [4] : Route principale

- Si aucune destination n'est réglée dans le système de navigation, la fonction de ralentissement automatique en courbe d'autoroute fonctionne sur la base des informations relatives à la courbe de la route principale.
- Même si vous quittez la route principale, la fonction de ralentissement automatique en courbe d'autoroute peut ne pas fonctionner provisoirement en fonction des informations du système de navigation concernant la section de courbe sur autoroute.



AVERTISSEMENT

- Le régulateur de vitesse adaptatif basé sur la navigation ne remplace pas des pratiques de conduite prudente et constitue uniquement une fonction de commodité. Gardez toujours les yeux sur la route, et il est de la responsabilité du conducteur de respecter le code de la route.
- Les informations de limitation de vitesse de la navigation peuvent différer des informations de limitation de vitesse réelles sur la route. Il est de la responsabilité du conducteur de vérifier la limite de vitesse réelle sur la route ou la voie de circulation.
- Le régulateur de vitesse adaptatif basé sur la navigation sera automatiquement annulé lorsque vous quitterez la route principale (ou autoroute). Soyez toujours attentif à la route et aux conditions de circulation lorsque vous conduisez.
- Le régulateur de vitesse adaptatif basé sur la navigation peut ne pas fonctionner en raison de la présence de véhicules devant vous et des conditions de conduite du véhicule. Soyez toujours attentif à la route et aux conditions de circulation lorsque vous conduisez.
- Lorsque vous tractez une remorque ou un autre véhicule, désactivez le régulateur de vitesse adaptatif basé sur la navigation pour des raisons de sécurité.
- Après avoir traversé un péage sur une autoroute, le régulateur de vitesse adaptatif basé sur la navigation fonctionne selon la première voie. Si vous passez sur une autre voie, le régulateur de vitesse intelligent basé sur la navigation pourrait ne pas fonctionner correctement.
- Le véhicule accélère si le conducteur appuie sur la pédale d'accélérateur pendant que le régulateur de vitesse intelligent associé au système de navigation, et la fonction ne ralentit pas le véhicule. Cependant, si la pédale d'accélérateur n'est pas suffisamment enfoncée, le véhicule peut décélérer.
- Si le conducteur accélère et relâche la pédale d'accélérateur pendant que le régulateur de vitesse adaptatif basé sur la navigation est actif, le véhicule peut ne pas ralentir suffisamment ou ralentir rapidement à une vitesse sûre.
- Si la courbe est trop grande ou trop petite, le régulateur de vitesse adaptatif basé sur la navigation peut ne pas fonctionner.



Informations

- Un délai peut se produire entre le guidage de la navigation et le début et la fin du fonctionnement du régulateur de vitesse adaptatif basé sur la navigation.
- Les informations de vitesse sur le combiné d'instruments et la navigation peuvent différer.
- Même si vous conduisez à une vitesse inférieure à la vitesse réglée du régulateur de vitesse intelligent, l'accélération peut être limitée par les sections de courbe à venir.
- Si le régulateur de vitesse adaptatif basé sur la navigation est actif lorsque vous quittez la route principale pour entrer dans un échangeur, une intersection, une aire de repos, etc., la fonction peut continuer à fonctionner pendant une certaine période de temps.
- La décélération par le régulateur de vitesse intelligent associé au système de navigation peut ne pas être suffisante en raison des conditions routières telles que des surfaces de route inégales, des voies étroites, etc.

AIDE AU MAINTIEN DANS LA FILE (LFA)

L'assistance au suivi de file est conçue pour aider à détecter les lignes de marquage ou les véhicules sur la route et intervenir sur la direction afin d'aider à garder le véhicule dans sa voie.

Capteur de détection



[1] : Caméra frontale

La caméra avant est utilisée comme un détecteur pour repérer les marquages des voies et les véhicules se trouvant devant.

Reportez-vous à l'image ci-dessus pour la position détaillée du capteur de détection.



ATTENTION

Pour plus de détails sur les précautions relatives à la caméra avant, reportez-vous à la section « Assistance à la prévention des collisions avant (FCA) » dans ce chapitre.

Réglages de l'assistance au suivi de voie

Modes d'avertissement

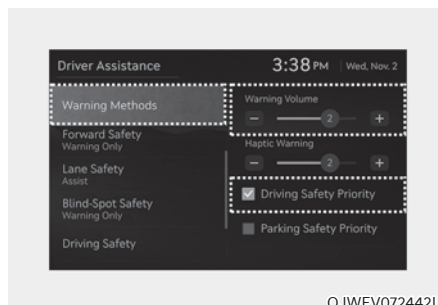

Lorsque le moteur est allumé, sélectionnez « Réglages → Véhicule → Assistance au conducteur → Méthodes d'avertissement → Volume d'avertissement » dans le menu Paramètres du système d'infodivertissement pour modifier le volume d'avertissement.

Si « Priorité à la sécurité de conduite » est sélectionné dans le menu Paramètres du système d'infodivertissement, le véhicule réduit tous les autres volumes audio lorsque l'avertissement retentit.



Informations

- Si vous changez les modes d'avertissement, les modes d'avertissement des autres systèmes d'assistance au conducteur peuvent changer.
- Le mode d'avertissement conserve le dernier réglage même si le véhicule est redémarré.
- Le menu des réglages peut ne pas être disponible pour votre véhicule en fonction des caractéristiques et des spécifications du véhicule.

Fonctionnement de l'assistance au suivi de file

Avertissement et contrôle

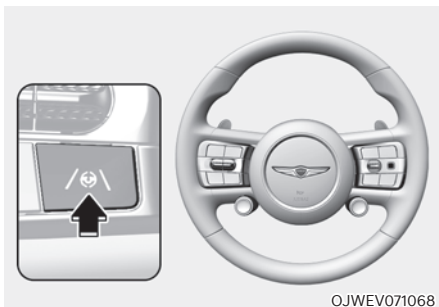

OJWEV071068

Activation/désactivation de l'assistance au suivi de file

Véhicule allumé, appuyez brièvement sur le bouton Lane Driving Assist (Assistance au maintien de voie) situé sur le tableau de bord pour activer l'assistance au suivi de voie. Le témoin  gris ou vert s'allume sur le combiné d'instruments.

Appuyez de nouveau sur le bouton pour désactiver la fonction.



OJWEV071035

Assistance active au suivi de file

Si le véhicule qui précède et/ou les deux lignes de marquage de la voie sont détectés et que la vitesse de votre véhicule est inférieure à 200 km/h (120 mi/h), le témoin vert  s'allumera dans le combiné d'instruments et l'assistance au maintien de voie aidera à centrer le véhicule dans sa voie en assistant la direction.

ATTENTION

Lorsque le volant n'est pas assisté, le témoin  clignote en blanc et passe au gris.

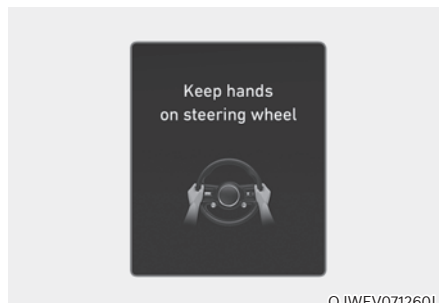

OJWEV071260L

Rappel des mains sur le volant

Si le conducteur retire ses mains du volant pendant plusieurs secondes, le message « Gardez les mains sur le volant » apparaît et un signal sonore retentit par phases.

Première étape : Message d'avertissement

Deuxième étape : Message d'avertissement (volant rouge) et signal sonore

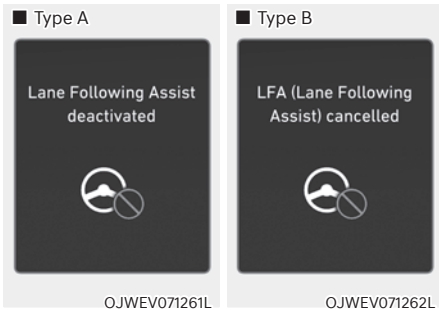

Si le conducteur n'a toujours pas les mains sur le volant après le rappel, le message 'Lane Following Assist (LFA) canceled (Assistance active au suivi de voie annulée)' (ou 'LFA (Lane Following Assist) cancelled') apparaîtra et l'assistance au suivi de voie sera automatiquement annulée.



AVERTISSEMENT

- Le volant peut ne pas être assisté si le volant est maintenu très serré ou si le volant est braqué au-delà d'un certain degré.
- L'assistance au suivi de voie ne fonctionne pas en permanence. Le conducteur a la responsabilité de diriger prudemment le véhicule et de le maintenir dans sa voie.
- Le message d'avertissement de volant lâché peut s'afficher en retard selon les conditions de circulation. Gardez toujours les mains sur le volant lorsque vous conduisez.
- Si le volant est tenu très légèrement, le rappel des mains sur le volant peut encore s'afficher, car l'aide au maintien de voie peut ne pas reconnaître que le conducteur a les mains sur le volant.
- Si vous fixez des objets sur le volant, le rappel des mains sur le volant risque de ne pas fonctionner correctement.

i Informations

- Pour de plus amples détails sur le réglage des fonctions du système d'info-divertissement, reportez-vous à la section Réglages du véhicule au chapitre 4.
- Lorsque les deux lignes de marquage de voie sont détectées, les lignes dans le combiné d'instruments passent du gris au blanc.

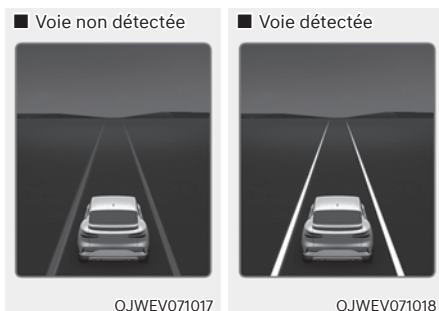

- Les images et les couleurs dans le combiné d'instruments peuvent varier en fonction du type de combiné ou du thème sélectionné
- Si les lignes de marquage ne sont pas détectées, l'intervention sur la direction de l'assistance au suivi de file peut être limitée en fonction de la présence d'un véhicule devant ou des conditions de circulation du véhicule.
- Même si la direction est prise en main par l'assistance au suivi de file, le conducteur peut contrôler le volant.
- Le volant peut sembler plus lourd lorsque la direction est contrôlée par l'assistance au suivi de file que lorsqu'elle ne l'est pas.

Dysfonctionnement et limites de l'assistance au suivi de file

Dysfonctionnement de l'assistance au suivi de file

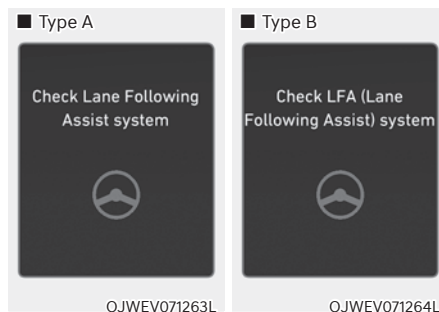

Lorsque l'assistance au suivi de voie ne fonctionne pas correctement, le message « Check Lane Following Assist (LFA) system » (Contrôlez le système d'assistance au suivi de voie) (ou « Check LFA (Lane Following Assist) system » (Contrôlez le LFA)) apparaîtra pendant plusieurs secondes et le témoin d'avertissement principal (⚠) s'allumera dans le combiné d'instruments. Dans ce cas, nous vous conseillons de faire inspecter le véhicule par un concessionnaire agréé pour les produits de la marque Genesis.

Limites de l'assistance au suivi de file

Pour plus de détails sur les précautions relatives à l'assistance au suivi de voie, reportez-vous à la section « Aide au maintien de voie(LKA) » dans ce chapitre.

i Informations

Pour plus de détails sur les précautions relatives à l'assistance au suivi à voie, reportez-vous à la section « Aide au maintien dans la file(LKA) » dans ce chapitre.

AIDE À LA CONDUITE SUR AUTOROUTE (HDA) (SI ÉQUIPÉ)

Fonction de base

L'assistance à la conduite sur autoroute est conçue pour aider à détecter les véhicules et les voies devant vous, et à aider à maintenir la distance par rapport au véhicule qui précède, à maintenir la vitesse définie et à maintenir le véhicule dans les voies lorsque vous roulez sur une route (ou une autoroute).

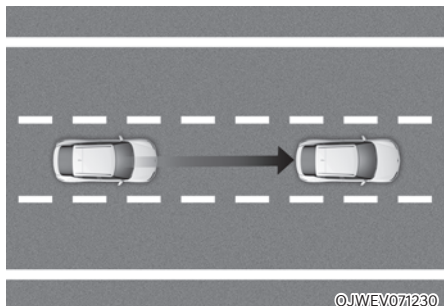

Aide au changement de voie sur route (si équipé)

La fonction d'aide au changement de file sur route permet de changer de file sur la base du léger mouvement effectué par le conducteur sur le comodo de clignotants si la fonction estime que le changement de file est possible.

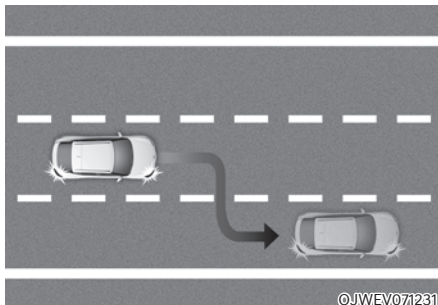

i Informations

- L'aide à la conduite sur autoroute est disponible uniquement sur certaines autoroutes.
- * Une autoroute est une route où les entrées et les sorties sont limitées et qui supporte un flux de trafic ininterrompu à grande vitesse. Seules les voitures particulières et les motos sont admises sur les autoroutes.
- D'autres autoroutes pourront être ajoutées au fil des mises à jour de la navigation.

i Informations

L'assistance à la conduite sur autoroute fonctionne sur les routes principales (ou autoroutes) et ne fonctionne pas sur les échangeurs ou les jonctions.

Capteur de détection



OJWEV071053



OJWEV071054



OJWEV071055L

- [1] : Caméra frontale, [2] : Radar avant,
 [3] : Radar d'angle avant (si équipé),
 [4] : Radars d'angle arrière

Reportez-vous à l'image ci-dessus pour la position détaillée des capteurs de détections.

ATTENTION

Pour plus de détails sur les précautions relatives aux capteurs de détection, reportez-vous à la section « Assistance évitement collision avant (FCA) » dans ce chapitre.

Réglages de l'assistance à la conduite sur autoroute

Caractéristiques des réglages

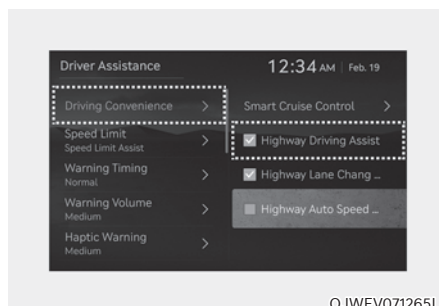

OJWEV071265L

Assistance à la conduite sur autoroute

Avec le véhicule allumé, sélectionnez ou désélectionnez « Driver Assistance (Assistance au conducteur) → Driving Convenience (Assistance à la conduite) » dans le menu Réglages pour déterminer s'il faut utiliser chaque fonction.

- Si « Highway Driving Assist (HDA (Assistance conduite autoroute)) » est sélectionné, cela permet de maintenir la distance par rapport au véhicule qui précède, à maintenir la vitesse définie et à maintenir le véhicule dans la voie.

Aide au changement de voie sur route (si équipé)

- Si « Highway Lane Change Assist » (aide au changement de file sur autoroute) est sélectionnée, cela permet d'aider le conducteur à changer de file.

i Informations

- Lorsque « Highway Driving Assist » (aide à la conduite sur autoroute) n'est pas sélectionnée, le réglage de « Highway Lane Change Assist » (aide au changement de file sur autoroute) ne peut pas être changé.
- En cas de problème avec les fonctions, les paramètres ne peuvent pas être modifiés. Nous vous conseillons de faire inspecter le véhicule par un concessionnaire agréé pour les produits de la marque Genesis.
- Si le véhicule est redémarré, les fonctions conserveront le dernier réglage.

! AVERTISSEMENT

Pour votre sécurité, modifiez les réglages après avoir garé le véhicule dans un endroit sûr.

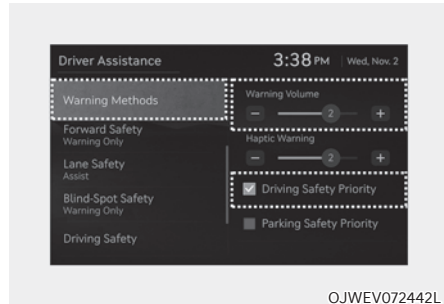

Modes d'avertissement

Lorsque le moteur est allumé, sélectionnez « Réglages → Véhicule → Assistance au conducteur → Méthodes d'avertissement → Volume d'avertissement » dans le menu Paramètres du système d'infodivertissement pour modifier le volume d'avertissement.

Si « Priorité à la sécurité de conduite » est sélectionné dans le menu Paramètres du système d'infodivertissement, le véhicule réduit tous les autres volumes audio lorsque l'avertissement retentit.

i Informations

- Si vous changez les modes d'avertissement, les modes d'avertissement des autres systèmes d'assistance au conducteur peuvent changer.
- Le mode d'avertissement conserve le dernier réglage même si le véhicule est redémarré.
- Le menu des réglages peut ne pas être disponible pour votre véhicule en fonction des caractéristiques et des spécifications du véhicule.

Fonctionnement de l'assistance à la conduite sur autoroute

Fonction de base

Affichage et contrôle

Vous pouvez voir le statut de fonctionnement de l'assistance à la conduite sur autoroute dans la vue Aide à la conduite sur le combiné d'instruments. Consultez la section "Modes d'affichage" au Chapitre 4.

L'assistance à la conduite sur autoroute s'affichera comme ci-dessous en fonction du statut de la fonction.

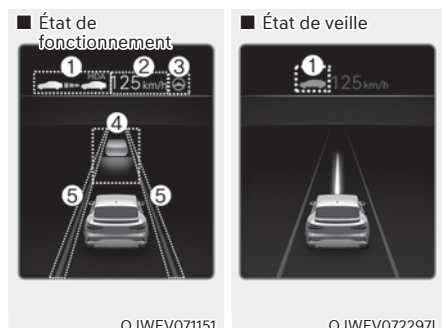

- (1) Indicateur d'aide à la conduite sur autoroute, s'il y a un véhicule devant vous et le niveau de distance sélectionné s'affiche.
- * Indicateur d'assistance à la conduite sur autoroute
 - Vert HDA : État de fonctionnement
 - Gris HDA : État de veille
 - Blanc HDA clignotant : État d'accélérateur enfoncé
- (2) Vitesse définie
- (3) Indicateur d'assistance au suivi de voie
- (4) L'éventuelle présence d'un véhicule devant et la distance sélectionnée
- (5) Si la voie est détectée ou pas

i Informations

Pour plus de détails sur l'affichage, reportez-vous aux sections « Régulateur de vitesse adaptatif (SCC) » et « Assistance au suivi de voie (LFA) » dans ce chapitre.

Fonctionnement de l'assistance à la conduite sur autoroute

L'assistant à la conduite sur autoroute fonctionne quand :

- Conduire sur la route principale des autoroutes, et activer l'aide à la conduite sur autoroute en appuyant sur le bouton assistance à la conduite (🚗).
- S'engager sur la route principale d'une autoroute alors que l'assistance au suivi de voie et le régulateur de vitesse intelligent fonctionnent.

i Informations

Les images et les couleurs dans le combiné d'instruments peuvent varier en fonction du type de combiné ou du thème sélectionné.

i Informations

- Lors de la conduite sur les routes principales (ou autoroutes), si le régulateur de vitesse intelligent commence à fonctionner, l'aide à la conduite sur autoroute fonctionne.
- Lorsque vous entrez sur des routes principales (ou autoroutes) lorsque le régulateur de vitesse adaptatif est actif, l'assistance à la conduite sur autoroute ne s'activera pas si l'assistant de suivi de voie est désactivé.

- Redémarrage après l'arrêt

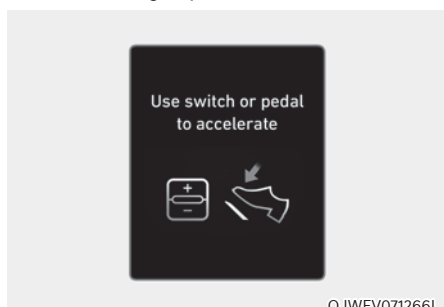

Lorsque l'assistance à la conduite sur route fonctionne, votre véhicule s'arrête si le véhicule devant vous s'arrête. Également, si le véhicule qui précède démarre dans les 30 secondes qui suivent l'arrêt, votre véhicule démarre aussi. En outre, une fois que le véhicule est arrêté et que 30 secondes se sont écoulées, le message « Use switch or pedal to accelerate » (Utilisation bouton ou pédale pour accélérer) apparaîtra dans le combiné d'instruments. Appuyez sur la pédale d'accélérateur ou sur le commutateur +, - ou sur  pour commencer à conduire.

- Rappel des mains sur le volant

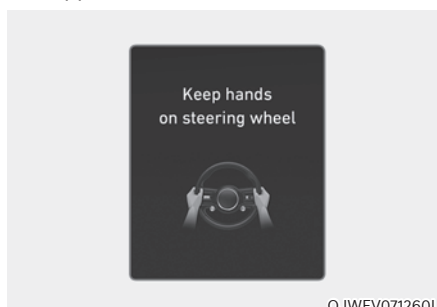

Si le conducteur retire ses mains du volant pendant plusieurs secondes, le message « Gardez les mains sur le volant » apparaît et un signal sonore retentit par phases.

- Première étape : Message d'avertissement
- Deuxième étape : Message d'avertissement (volant rouge) et signal sonore

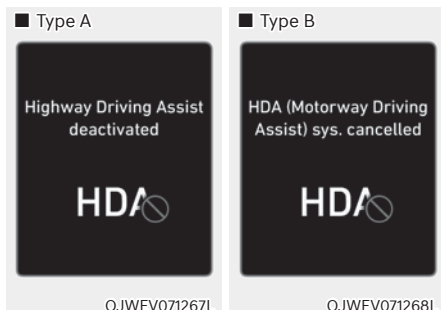

Si le conducteur n'a toujours pas les mains sur le volant après le rappel, le message « Highway Driving Assist (HDA) cancelled » (Assistance à la conduite sur autoroute annulée) (ou « HDA (Highway Driving Assist) cancelled ») apparaîtra et l'assistance à la conduite sur autoroute et l'assistance au changement de file seront automatiquement annulées.

- Limite de vitesse de conduite

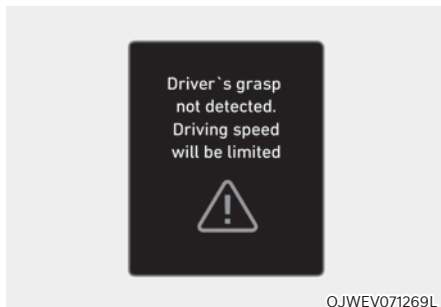

Lorsque l'assistance à la conduite sur autoroute est annulée par l'alerte de non-détection des mains sur le volant, la vitesse de conduite est limitée.

Lorsque que la fonction de limitation de vitesse de conduite fonctionne, la tenue du volant par le conducteur n'est pas détectée. La vitesse de conduite sera limitée. Un message d'avertissement apparaîtra sur le combiné d'instruments et un avertissement sonore retentira en continu.

- Conduite sur l'un des côtés de la file (si équipé)

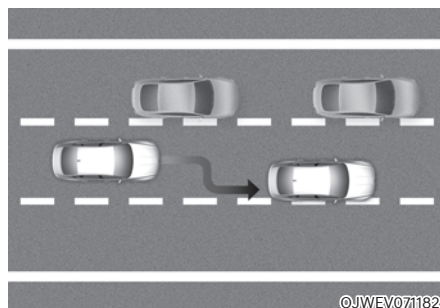

Lorsque le véhicule roule à plus de 60 km/h (40 mph), si un véhicule détecté autour de vous roule près de votre véhicule, votre véhicule contrôle la direction dans le sens opposé du véhicule pour permettre une conduite sécurisée.

Si des véhicules détectés se trouvent des deux côtés de la file et roulent très près de vous, la fonction ne fera pas dévier le véhicule vers le côté opposé de la file.

Mise en veille de l'assistance à la conduite sur autoroute

Lorsque le régulateur de vitesse intelligent est temporairement annulé pendant que l'assistance à la conduite sur autoroute est en cours d'exécution, l'assistance à la conduite sur autoroute passe en état de veille. À ce moment, l'assistance au suivi de voie fonctionnera correctement.

i Informations

- La limite de vitesse de conduite vous aider à conduire à une vitesse inférieure à 60 km/h (40 mi/h). À ce stade, le véhicule ralentit en raison du véhicule qui roule devant. Une fois que le véhicule a ralenti, il ne peut pas accélérer automatiquement.
- La limite de vitesse de conduite s'annule dans les circonstances suivantes :
 - Lorsque le conducteur saisit à nouveau le volant
 - Lorsque le conducteur active l'assistance de suivi de voie en appuyant sur le bouton d'assistance de conduite dans la file
 - Quand le commutateur +, -, ||↻ ou le bouton  est actionné, ou la pédale d'accélérateur ou la pédale de frein est enfoncée





Aide au changement de voie sur route (si équipé)

Affichage et contrôle

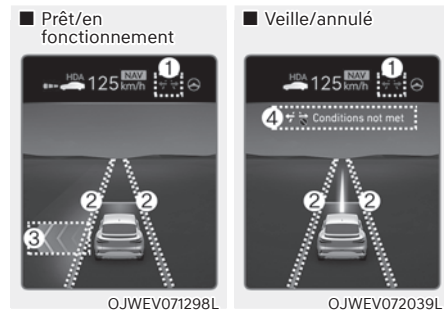
Vous pouvez voir le statut de fonctionnement de l'assistance au changement de file sur autoroute dans la vue Aide à la conduite sur le combiné d'instruments. Consultez la section "Modes d'affichage" au Chapitre 4.

La fonction de changement de voie d'autoroute sera affichée comme ci-dessous en fonction du statut de la fonction.



- (1) Indicateur d'assistance au changement de voie sur autoroute
 - Vert  allumé : état Prêt
 - Vert  clignotant : état de fonctionnement
 - Gris  allumé : état de veille
 - Blanc  clignotant : état annulé (s'affiche uniquement un certain temps)
- (2) Ligne de voie verte
La ligne de voie verte s'affiche lorsque la fonction commence à fonctionner et jusqu'à ce que le véhicule passe sur la ligne de voie.

(3) Flèche verte et ombre

La flèche verte s'affiche lorsqu'un certain temps s'est écoulé après que la fonction a commencé à fonctionner et jusqu'à ce que le changement de voie soit terminé.

(4) Message

- Un message s'affiche lorsque la fonction ne fonctionne pas même si le levier de clignotant est utilisé.
- Un message s'affiche lorsque la fonction est annulée pendant le fonctionnement.

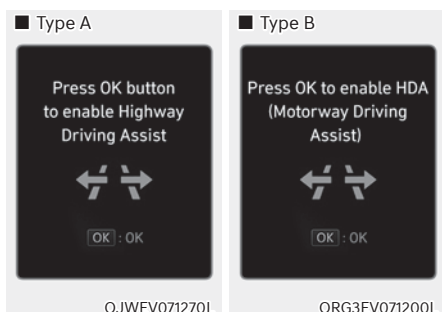

Pour activer l'Assistance au changement de file sur autoroute

La fonction d'aide au changement de file sur autoroute est activée lorsque les conditions suivantes sont remplies :

- Le bouton d'aide à la conduite ou le bouton d'aide au suivi de voie est utilisé pour activer l'assistance à la conduite sur autoroute.
- La touche OK sur le volant est enfoncée alors qu'un message demandant d'utiliser l'assistance au changement de file sur autoroute s'affiche sur le combiné d'instruments.

Assistance au changement de voie sur autoroute prête à fonctionner

Lorsque la fonction d'aide au changement de file sur autoroute est activée, la fonction est prête à fonctionner lorsque toutes les conditions suivantes sont remplies :

- L'aide à la conduite sur autoroute fonctionne
- Assistance au suivi de voie activée
- Un véhicule dans la zone arrière de votre véhicule est détecté plus d'une fois après que le véhicule a été allumé.
- Votre véhicule roule à plus de 80 km/h (50 mi/h)
- L'avertissement mains hors du volant ne s'affiche pas sur le combiné d'instruments
- Les feux de détresse sont éteints

i Informations

- Pendant que la fonction d'assistance au changement de voie est activée (indicateur allumé), l'assistance au suivi de voie ne s'annule pas même si le clignotant ou les feux de détresse fonctionnent.
- La fonction d'aide au changement de file est automatiquement désactivée lorsque le véhicule roule dans les conditions suivantes :
 - Une bande de circulation
 - Route avec une intersection ou un passage pour piétons
 - Une route n'ayant pas de structure comme une bande médiane, des rails de sécurité, etc.
 - Il y a un piéton ou un cycliste sur la route
- Lorsque la fonction est à l'état prêt, et que le véhicule roule à moins de 75 km/h (45 mi/h), la fonction passe à l'état de veille.

! AVERTISSEMENT

Lorsque la fonction d'aide au changement de file sur autoroute est désactivée alors que le véhicule roule, l'aide à la direction est temporairement annulée. Soyez toujours prudent en conduisant.

Assistance au changement de voie sur autoroute

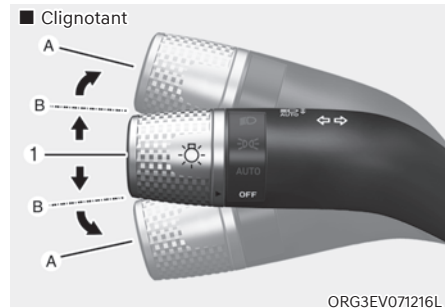

[1] : Centre

La fonction d'aide au changement de voie se met en marche lorsque vous poussez le levier des clignotants vers le haut ou vers le bas en position A ou B alors que la fonction est à l'état prêt (indicateur  vert) et toutes les conditions suivantes sont remplies :

- Le conducteur a la main sur le volant
- Il n'y a aucun risque de collision dans le sens du changement de voie
- Il y a une seule ligne de voie discontinuée dans le sens du changement de voie
- Il n'y a pas d'avertissement d'aide à l'évitement de collision avant et d'aide à l'évitement de collision d'angle mort
- Le véhicule roule au milieu de la voie (ne doit pas rouler près d'un côté de la voie)
- La route sur laquelle vous conduisez ou la route sur laquelle vous êtes sur le point de changer de voie est une route que la fonction peut utiliser

Informations

Lorsque le levier de clignotants est placé en position B pendant un certain temps, la flèche verte apparaît. À ce moment, même si le levier est relâché et revient dans sa position d'origine (1), le changement de file est toujours assisté.

Alors que le changement de file est effectué à l'aide de la fonction, le témoin de clignotants clignote même lorsque le levier de clignotants n'est pas maintenu et le témoin de clignotant s'éteint lorsque le changement de file est terminé.

Assistance au changement de voie sur autoroute en veille

La fonction d'aide au changement de voie sera en veille lorsque l'une des conditions d'état « prêt » n'est pas remplie, ou lorsque vous entrez ou roulez sur l'une des routes suivantes :

- Route à une certaine distance du péage sur la route principale (ou autoroute)
- La route devant vous se termine sans échangeur ni jonction
- Route aux virages serrés
- Route à voies étroites
- Route en construction

Assistance au changement de voie sur autoroute annulée

La fonction sera annulée lorsque :

- Le levier des clignotants est activé dans le sens inverse du changement de voie
- Le volant est tourné brusquement

AVERTISSEMENT

- Lorsque la fonction est active, elle s'annule si l'un des événements suivants se produit :
 - L'assistance à la conduite sur autoroute est désactivée
 - L'assistance de suivi de voie ou le régulateur de vitesse intelligent est désactivé ou temporairement annulé
 - Un message d'avertissement mains hors du volant s'affiche sur le combiné d'instruments
 - Le levier des clignotants est placé en position A
 - Les feux de détresse sont allumés
 - Le message d'avertissement d'assistance d'évitement de collision avant ou l'assistance à l'évitement de collision d'angle mort s'affiche
 - Une collision possible est détectée dans la voie suivante, même s'il n'y a pas d'avertissement d'aide à l'évitement de collision avant et d'angle mort
 - Pénétrer sur une route en construction
 - La voie cible pour effectuer un changement de voie disparaît
 - La voie cible pour effectuer un changement de voie n'est pas détectée
 - Il y a un problème avec les clignotants

- La fonction d'assistance au changement de voie est désactivée (la fonction est désactivée lorsqu'elle est désactivée dans le menu des paramètres, lorsque la route devient une route à sens unique, lorsqu'il y a une intersection ou un passage piétons devant, lorsque vous entrez dans une route sans structure, comme une bande médiane, rail de sécurité, etc. ou lorsqu'il y a un piéton ou un cycliste sur la voie de circulation.)
- Votre véhicule roule à moins de 75 km/h (45 mi/h)
- Quand la fonction est active, lorsque la fonction est annulée, en fonction des conditions de conduite, le véhicule peut rouler jusqu'au milieu de la voie de circulation ou l'aide à la direction peut s'arrêter. Soyez toujours attentif à la route et aux conditions de circulation lorsque vous conduisez.
- La fonction peut ne pas fonctionner correctement sur les routes avec des piétons ou des cyclistes, comme une intersection ou un passage pour piétons. Soyez toujours attentif à la route et aux conditions de circulation lorsque vous conduisez.

Dysfonctionnement et limites de l'assistance à la conduite sur autoroute

Dysfonctionnement de l'assistance à la conduite sur autoroute



Lorsque la fonction d'assistance à la conduite sur autoroute ou de changement de voie ne fonctionne pas correctement, le message d'avertissement « Check Highway Driving Assist (HDA) system » ou « Check Lane Change Assist function » (Vérifier l'assistance à la conduite sur route ou Vérifier la fonction d'aide au changement de voie) apparaît et le voyant d'avertissement  s'allume sur le combiné d'instruments. Nous vous conseillons de faire inspecter le véhicule par un concessionnaire agréé pour les produits de la marque Genesis.



AVERTISSEMENT

- Le conducteur est responsable du contrôle du véhicule pour une conduite sûre.
- Gardez toujours les mains sur le volant lorsque vous conduisez.
- L'assistance à la conduite sur autoroute est une fonction supplémentaire qui aide le conducteur à conduire le véhicule et n'est pas une fonction de conduite autonome complète. Vérifiez toujours les conditions routières et, si nécessaire, prenez les mesures appropriées pour conduire en toute sécurité.
- Gardez toujours les yeux sur la route, et il est de la responsabilité du conducteur de respecter le code de la route. Le constructeur n'est pas responsable des infractions au code de la route ou des accidents occasionnés par le conducteur.
- L'assistance à la conduite sur autoroute peut ne pas être en mesure de reconnaître toutes les situations de circulation. L'assistance à la conduite sur autoroute peut ne pas détecter d'éventuelles collisions en raison de ses limites. Ayez toujours conscience des limites de la fonction. Des obstacles (des véhicules, des motos, des vélos, des piétons, des objets non spécifiés, des structures, etc.) pouvant entrer en collision avec le véhicules peuvent ne pas être détectés.
- L'assistance à la conduite sur autoroute se désactive automatiquement dans les situations suivantes :
 - Conduite sur des routes sur lesquelles l'Assistance à la conduite sur autoroute ne fonctionne pas, telles qu'une aire de repos, une intersection, un croisement, etc.
 - La navigation ne fonctionne pas correctement, par exemple lorsque la navigation est mise à jour ou redémarrée
- L'assistance à la conduite sur autoroute peut s'activer par inadvertance ou se désactiver selon les conditions de la route (informations de navigation) et les environs.
- La fonction d'assistance au suivi de voie peut être temporairement désactivée lorsque la caméra avant ne peut pas détecter correctement les voies ou lorsque l'avertissement de mains sur le volant est activé.
- Il est possible que vous n'entendiez pas le signal sonore de l'assistance à la conduite sur autoroute s'il y a du bruit autour de vous.
- Si le véhicule roule à grande vitesse au-dessus d'une certaine vitesse dans une courbe, votre véhicule peut rouler vers un côté ou s'écarter de la voie de circulation.
- Lorsque vous tractez une remorque ou un autre véhicule, désactivez l'assistance à la conduite sur autoroute pour des raisons de sécurité.
- Le message d'avertissement mains sur le volant peut apparaître tôt ou tard selon la façon dont le volant est tenu ou l'état de la route. Gardez toujours les mains sur le volant lorsque vous conduisez.
- Pour votre sécurité, consultez le manuel de l'utilisateur avant d'utiliser l'assistance à la conduite sur autoroute.
- L'aide à la conduite sur autoroute ne fonctionne pas lorsque le véhicule est démarré, ou lorsque les capteurs de détection ou le système de navigation sont initialisés.

Limites de l'assistance à la conduite sur autoroute

La fonction d'assistance à la conduite sur autoroute et de changement de voie sur autoroute peut ne pas fonctionner correctement ou ne pas fonctionner dans les circonstances suivantes :

- Les informations de la carte et la route réelle sont différentes car la navigation n'est pas mise à jour
- Les informations cartographiques et la route réelle sont différentes en raison des données GPS en temps réel ou d'une erreur d'informations cartographiques
- Le système d'infodivertissement est surchargé par l'exécution simultanée de fonctions telles que la recherche d'itinéraire, la lecture vidéo, la reconnaissance vocale, etc.
- La réception des signaux GPS est bloquée, par exemple dans un tunnel
- Le conducteur abandonne l'itinéraire ou l'itinéraire vers la destination a été modifié ou annulé suite à une réinitialisation de la navigation
- Le véhicule entre sur une aire de repos ou une station service
- Android Auto ou Car Play fonctionne
- La navigation ne parvient pas à détecter la position actuelle du véhicule (par exemple, route surélevée avec ponts d'étagement à proximité des routes générales ou routes en parallèle)
- La ligne blanche discontinue unique ou le bord de la route ne peuvent pas être détectés

- La route est temporairement contrôlée en raison de travaux, etc.
- Il n'y a pas de structure, comme une bande médiane, des rails de sécurité, etc., sur la route
- Il y a une voie changeante dans le sens du changement de voie

Informations

Pour plus de détails sur les limites relatives à la caméra avant, au radar avant, aux radars d'angle avant et arrière reportez-vous à la section « Assistance d'évitement de collision avant (FCA) » dans ce chapitre.

ÉCRAN DE REcul (RVM) (SI ÉQUIPÉ)

La caméra de recul affiche à l'écran la zone située derrière le véhicule pour vous aider à vous stationner ou à reculer.

Capteur de détection



OJWEV071098L

[1]: Caméra de recul

Reportez-vous à l'image ci-dessus pour la position détaillée du capteur de détection.

Réglages de l'écran de recul

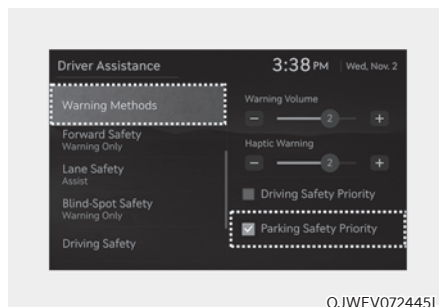

OJWEV072445L

Modes d'avertissement

Véhicule allumé, sélectionnez « Configuration → Véhicule → Aide au conducteur → Modes d'avertissement » dans le menu Réglages du système d'infodivertissement.

Si l'option « Priorité à la sécurité du stationnement » est sélectionnée, le véhicule réduit tous les autres volumes audio lorsque la caméra de recul fonctionne pour assurer la sécurité du stationnement.

i Informations

- Si vous changez les modes d'avertissement, les modes d'avertissement des autres systèmes d'assistance au conducteur peuvent changer.
- Le mode d'avertissement conserve le dernier réglage même si le véhicule est redémarré.
- Le menu des réglages peut ne pas être disponible pour votre véhicule en fonction des caractéristiques et des spécifications du véhicule.

Paramètres de la caméra

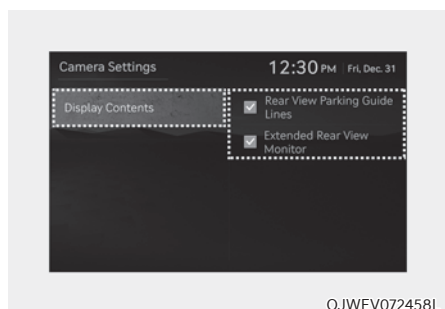

OJWEV072458L

Vous pouvez modifier les paramètres de la caméra de recul en appuyant sur l'icône de configuration (⚙️) sur l'écran lorsque le système fonctionne ou sélectionnez « Driver Assistance → Parking Safety → Camera Settings (Assistance cond. → Sécurité de stationnement → Paramètres de la caméra) » dans le menu Réglages lorsque le bouton de démarrage/d'arrêt du véhicule est en position ON.

- Si l'option « Réglages caméra » est sélectionnée, vous pouvez choisir d'utiliser ou non « Lignes de guidage de stationnement de la vue arrière » ou « Caméra de vue arrière élargie ».

Lignes de guidage pour le stationnement en vue arrière



OJWEV072421

Si « Lignes de guidage de stationnement de la vue arrière » est sélectionnée, les lignes de guidage de stationnement de la vue arrière s'affichent sur le côté gauche de l'écran du système d'infodivertissement.

i Informations

La ligne de guidage horizontale indique la distance de 0,5 m (1,6 ft.), 1 m (3,3 ft.) et 2,3 m (7,6 ft.) du véhicule.

Vue de dessus Lignes de guidage pour le stationnement

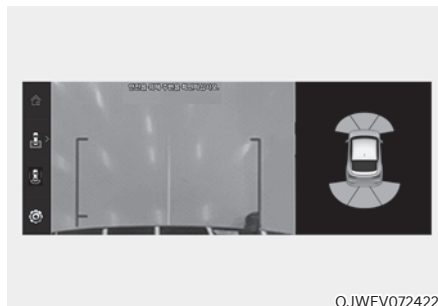

OJWEV072422

Si « Lignes de guidage de stationnement de la vue arrière » est sélectionnée, les lignes de guidage de stationnement de la vue de dessus s'affichent sur le côté gauche de l'écran du système d'infodivertissement.

i Informations

La ligne de guidage horizontale de la vue supérieure des lignes de guidage de l'aide au stationnement indique la distance d'ouverture du hayon.

Paramètres de vue arrière élargie

Avec le véhicule allumé, sélectionnez « Affichage → Garder la caméra arrière » dans le menu Paramètres du système d'infodivertissement pour activer la fonction de vue arrière élargie et désélectionnez-la pour désactiver la fonction.

Fonctionnement de l'écran de recul

Bouton de stationnement/vue



©JWEV071100

Appuyez sur le bouton Stationnement/vue (1) pour activer la caméra de recul.

Appuyez de nouveau sur le bouton pour désactiver la fonction.

Fonction de vue arrière



©JWEV072217

La fonction de vue arrière affiche la zone située derrière le véhicule pendant la conduite ou lors du stationnement.

Vue arrière en conduisant

La vue arrière pendant la conduite s'active dans les conditions suivantes :

- Appuyez sur le bouton Stationnement/ Vue (1) lorsque le levier de vitesses est en position N (point mort) ou D (conduite) et que la vitesse du véhicule est inférieure ou égale à 10 km/h (6 mi/h).
-  est sélectionnée parmi les boutons de vue (3) lorsque la vue arrière est activée.

La vue arrière pendant la conduite s'éteint dans les conditions suivantes :

- La position est sur P (stationnement).
- Appuyez sur le bouton Parking/View (1).
- Le bouton du système d'infodivertissement (2) est enfoncé.
- Appuyez sur le bouton Accueil (4).

Informations

La vue arrière ne s'éteint pas lorsque le rapport R (marche arrière) est engagé.

Vue arrière pendant le stationnement

La vue arrière pendant le stationnement s'active dans les conditions suivantes :

- La marche arrière (R) est engagée.
- Appuyez sur le bouton Stationnement/ Vue (1) lorsque le levier de vitesses est en position P (stationnement), N (point mort) ou D (conduite) et que la vitesse du véhicule est inférieure ou égale à 10 km/h (6 mi/h).
-  est sélectionnée parmi les boutons de vue (3) lorsque la vue arrière est activée

La vue arrière pendant le stationnement s'éteint dans les conditions suivantes :

- La position est sur P (stationnement).
- Appuyez sur le bouton Parking/View (1).
- Appuyez sur le bouton Accueil (4).
- Le rapport N (point mort) ou D (conduite) est engagé et la vitesse du véhicule est supérieure ou égale à 10 km/h (6 mi/h).

Vue arrière élargie



La fonction de vue arrière élargie affiche une vue élargie de la zone située derrière le véhicule pendant la conduite ou lors du stationnement.

Les conditions de fonctionnement de la fonction de vue arrière élargie sont identiques à celles de la fonction de vue arrière. Cependant, lorsque le rapport R (marche arrière) est engagé,  doit être sélectionné parmi les boutons de vue (3).

Fonction de vue arrière élargie

La fonction de la vue arrière élargie maintient l'affichage de la vue arrière lorsque la position est sur R (marche arrière), N (point mort) ou D (conduite).

La vue arrière élargie s'active dans les conditions suivantes :

- La position est sur P (stationnement), N (point mort) ou D (conduite), et la vitesse du véhicule est inférieure ou égale à 10 km/h (6 mi/h).

La vue arrière élargie se désactive dans les conditions suivantes :

- La position est sur P (stationnement).
- Appuyez sur le bouton Parking/View (1).
- Le bouton du système d'infodivertissement (2) est enfoncé.
- Appuyez sur le bouton Accueil (4).
- La vitesse du véhicule est supérieure à 10 km/h (6 mi/h).

vue arrière du dessus



La vue arrière du dessus affiche la vue arrière du dessus de votre véhicule lors du stationnement afin que vous puissiez vérifier la distance entre un objet et l'arrière du véhicule.

La vue arrière du dessus pendant le stationnement s'active dans les conditions suivantes :

- Le rapport R (marche arrière) est engagé et **■** est sélectionné parmi les boutons de vue (3).
- Appuyez sur le bouton Stationnement/ Vue (1) lorsque le levier de vitesses est en position P (stationnement), N (point mort) ou D (conduite) et que la vitesse du véhicule est inférieure ou égale à 10 km/h (6 mi/h).

La vue arrière du dessus s'éteint dans les conditions suivantes :

- La position est sur P (stationnement).
- Appuyez sur le bouton Parking/View (1).
- Le bouton du système d'infodivertissement (2) est enfoncé.
- Appuyez sur le bouton Accueil (4).
- Le rapport N (point mort) ou D (conduite) est engagé et la vitesse du véhicule est supérieure ou égale à 10 km/h (6 mi/h).

i Informations

- Les vues arrière ne s'éteignent pas lorsque le rapport R (marche arrière) est engagé.
- Lorsque la caméra arrière est activée, le mode de vue précédent s'affiche. Cependant, si le rapport R (marche arrière) est engagé, la vue arrière s'affiche.
- Les lignes de guidage de stationnement en marche arrière apparaissent lorsque la vue de dessus et la vue arrière de dessus sont activées.

Dysfonctionnement et limites de l'écran de recul

Dysfonctionnement de l'écran de recul

Lorsque la caméra de recul ne fonctionne pas correctement ou que l'écran scintille ou que l'image de la caméra ne s'affiche pas normalement, nous vous conseillons de faire inspecter le véhicule par un concessionnaire agréé pour les produits de la marque Genesis.

Limites de l'écran de recul

Lorsque le véhicule est arrêté pendant une longue période en hiver ou lorsque le véhicule est garé dans un parking intérieur, les gaz d'échappement peuvent brouiller temporairement l'image.



AVERTISSEMENT

- **L'écran de recul ne couvre pas la totalité de la zone derrière le véhicule. Le conducteur doit toujours observer la zone arrière directement à l'aide des rétroviseurs intérieur et extérieur avant de se garer ou de reculer.**
- **L'image affichée à l'écran peut différer de la distance réelle de l'objet. Par souci de sécurité, veillez à contrôler directement les alentours du véhicule.**
- **Veillez à ce que la lentille de la caméra arrière soit toujours propre. Si la lentille est recouverte de corps étrangers, cela peut nuire aux performances de la caméra et la caméra de recul pourrait ne pas fonctionner correctement. Cependant, n'utilisez pas de solvants chimiques tels que des détergents puissants contenant des solvants organiques fortement alcalins ou volatils (essence, acétone, etc.). Cela pourrait endommager la lentille de la caméra.**

SYSTÈME DE VUE PANORAMIQUE (SVM) (SI ÉQUIPÉ)

Le moniteur de vue périphérique aidera au stationnement en permettant au conducteur de voir autour du véhicule.

Capteur de détection



- [1] : Caméra de vision panoramique avant,
 [2], [3] : Caméra de vision panoramique
 (sous le rétroviseur extérieur),
 [4] : Caméra de vision panoramique arrière

Reportez-vous à l'image ci-dessus pour la position détaillée des capteurs de détections.

Réglages du moniteur de vue panoramique

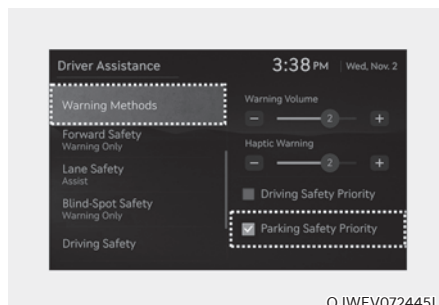

Modes d'avertissement

Véhicule allumé, sélectionnez « Configuration → Véhicule → Aide au conducteur → Modes d'avertissement » dans le menu Réglages du système d'infodivertissement.

Si l'option « Priorité à la sécurité du stationnement » est sélectionnée, le véhicule réduit tous les autres volumes audio lorsque la caméra de recul fonctionne pour assurer la sécurité du stationnement.

i Informations

- **Si vous changez les modes d'avertissement, les méthodes d'avertissement des autres systèmes d'assistance au conducteur peuvent changer.**
- **Le mode d'avertissement conserve le dernier réglage même si le véhicule est redémarré.**
- **Le menu des réglages peut ne pas être disponible pour votre véhicule en fonction des caractéristiques et des spécifications du véhicule.**

Paramètres de la caméra

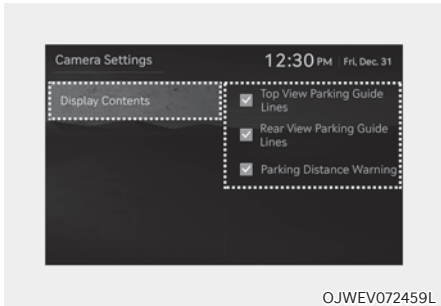

Vous pouvez modifier les paramètres de la caméra panoramique en appuyant sur l'icône de configuration (⚙️) sur l'écran lorsque le système fonctionne ou sélectionnez « Assistance cond. → Sécurité de stationnement → Paramètres de la caméra » dans le menu Réglages lorsque le véhicule est allumé.

Guidage de stationnement en vue de dessus

■ Vue de dessus avant



■ Vue arrière du dessus



Lorsque le « Guidage de stationnement vue de dessus » est sélectionné, le guidage de stationnement s'affiche sur le côté droit de l'écran du moniteur de vue panoramique.

i Informations

La ligne de guidage horizontale indique la distance d'ouverture du hayon et la distance de 2 m (6,6 pi) depuis le véhicule.

Lignes de guidage pour le stationnement en vue arrière

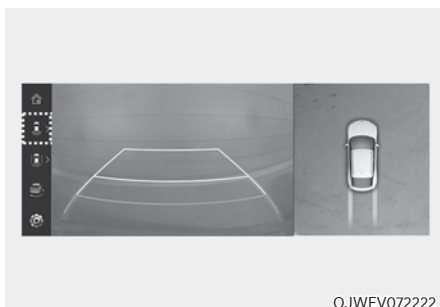

OJWEV072222

Lorsque le « Guidage de stationnement arrière » est sélectionné, le guidage de stationnement s'affiche dans la vue arrière.

Informations

La ligne de guidage horizontale indique la distance de 0,5 m (1,6 ft.), 1 m (3,3 ft.) et 2,3 m (7,6 ft.) du véhicule.

Avertissement de distance de stationnement

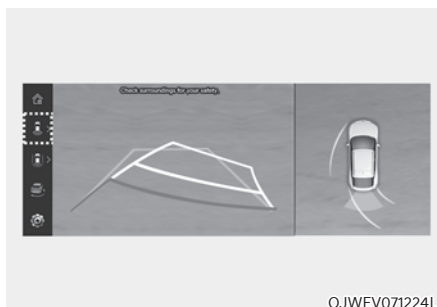

OJWEV071224L

Lorsque « Avert. distance stationn. » est sélectionné, l'avertissement de distance de stationnement s'affiche sur le côté droit de l'écran du moniteur de vue panoramique.

- L'image ne s'affiche que lorsque l'alerte de distance de stationnement avertit le conducteur.

Activation automatique de la surveillance de vue panoramique

Véhicule allumé, sélectionnez 'Assistance au conducteur → Sécurité de stationnement → Activation automatique du moniteur de vue panoramique' dans le menu Paramètres pour utiliser la fonction.

Fonctionnement du moniteur de vue panoramique



Appuyez sur le bouton Stationnement/vue (1) pour activer la surveillance de vue environnante.

Appuyez de nouveau sur le bouton pour désactiver la fonction.

Vue avant



L'image avant s'affiche à l'écran lorsque la position est sur N (point mort) ou D (conduite) pour aider au stationnement. Le bouton de visualisation (2) vous permet de sélectionner la vue de dessus, la vue de face, la vue latérale et la vue 3D.

La fonction de vue de face s'active dans les conditions suivantes :

- Le rapport N (point mort) ou D (conduite) est engagé et la vitesse du véhicule est inférieure ou égale à 10 km/h (6 mi/h).
- Appuyez sur le bouton Stationnement/Vue (1) lorsque le levier de vitesses est en position N (point mort) ou D (conduite) et que la vitesse du véhicule est inférieure ou égale à 10 km/h (6 mi/h).
- L'avertissement de distance de stationnement avertit le conducteur lorsque le rapport D (conduite) est engagé.

Informations

Lorsque la vue avant est activée, le mode de vue précédent s'affiche.

La fonction de vue de face se désactive dans les conditions suivantes :

- Appuyez sur le bouton Stationnement/vue (1) ou sur le bouton du système d'infodivertissement (3).
- La vitesse du véhicule est supérieure à 10 km/h (6 mi/h).
- Appuyez sur le bouton Accueil (4).
- La position est sur P (stationnement).

i Informations

Le moniteur de vision panoramique s'éteint lorsque la vitesse du véhicule est supérieure à 10 km/h (6 mi/h). Cependant, le moniteur de vision environnante ne se rallumera pas si la vitesse du véhicule descend en dessous de 10 km/h (6 mi/h).

Vue arrière



L'image arrière s'affiche à l'écran lorsque le rapport est en P (stationnement) pour aider au stationnement. Le bouton de visualisation (2) vous permet de sélectionner la vue de dessus, la vue de face, la vue latérale et la vue 3D.

La fonction de vue arrière s'active dans les conditions suivantes :

- La marche arrière (R) est engagée.
- Le bouton Stationnement/vue (1) est enfoncé lorsque la position est sur P (stationnement).

La fonction de vue arrière se désactive dans les conditions suivantes :

- La position est passée de R (marche arrière) à P (stationnement).
- Le bouton Stationnement/vue (1) est enfoncé lorsque la position est sur P (stationnement).

Informations

Lorsque la position est sur R (Reverse), la vue arrière ne s'éteint pas même si le bouton du système d'info-divertissement (3) est enfoncé.

Vue arrière en conduisant

Le conducteur peut vérifier la vue arrière sur l'écran tout en conduisant. La vue arrière pendant la conduite se compose d'une vue arrière pendant la conduite et d'une vue arrière large pendant la conduite. Vous pouvez également modifier le mode d'affichage que vous souhaitez sélectionner en appuyant sur le bouton de changement d'affichage (2) sur l'écran du système d'info-divertissement.

La fonction de vue arrière pendant la conduite s'active dans les conditions suivantes :

- Appuyez sur le bouton de stationnement/visualisation (1) lorsque vous roulez à plus de 10 km/h (6 mi/h).
-  est sélectionné parmi les boutons de visualisation (2) lorsque la vitesse du véhicule est inférieure ou égale à 10 km/h (6 mi/h).

La fonction de vue arrière pendant la conduite se désactive dans les conditions suivantes :

- Le bouton Stationnement/vue (1) ou sur le bouton du système d'infodivertissement (1) est enfoncé.
- La position est sur P (stationnement).
- Appuyez sur le bouton Parking/View (1).
- Appuyez sur le bouton Accueil (4).
- Les autres modes de visualisation sont sélectionnés lorsque la vitesse du véhicule est inférieure ou égale à 10 km/h (6 mi/h).

Vue en 3D

La vue en 3D affiche l'image autour du véhicule selon différents angles.

Vous pouvez modifier les angles en tapotant sur l'écran. Appuyez à nouveau sur le bouton de vue en 3D pour revenir à l'angle initial.

La vue en 3D est activée lorsque la vue en 3D est sélectionnée parmi les boutons de visualisation (2) dans les conditions suivantes :

- Le rapport P (stationnement), N (point mort) ou D (conduite) est engagé et la vitesse du véhicule est inférieure ou égale à 10 km/h (6 mi/h).
- Le moniteur de vue environnante est activé lorsque le rapport R (marche arrière) est engagé.

Lorsque le rapport P (stationnement), N (point mort) ou D (conduite) est engagé, la vue 3D s'éteint dans les conditions suivantes :

- La position est sur P (stationnement).
- Appuyez sur le bouton Parking/View (1).
- Le bouton du système d'infodivertissement (3) est enfoncé.
- Appuyez sur le bouton Accueil (4).
- La vitesse du véhicule est supérieure à 10 km/h (6 mi/h).

Informations

La vue 3D n'affiche pas les lignes de guidage.

Dysfonctionnement et limites du moniteur de vue panoramique

Dysfonctionnement du moniteur de vision panoramique

Lorsque le moniteur de vue panoramique ne fonctionne pas correctement ou que l'écran scintille ou que l'image de la caméra ne s'affiche pas correctement, nous vous conseillons de faire inspecter le véhicule par un concessionnaire agréé pour les produits de la marque Genesis.

Limites du moniteur de vision panoramique

- Lorsque le véhicule est arrêté pendant une longue période en hiver ou lorsque le véhicule est garé dans un parking intérieur, les gaz d'échappement peuvent brouiller temporairement l'image.
- L'écran peut s'afficher anormalement et une icône apparaît en haut à gauche de l'écran dans les circonstances suivantes :
 - Le coffre est ouvert
 - La portière du conducteur ou du passager avant est ouverte
 - Le rétroviseur extérieur est rabattu



AVERTISSEMENT

- Regardez **TOUJOURS** autour de votre véhicule pour vérifier l'absence d'objets ou d'obstacles avant de manœuvrer. Ce que vous voyez à l'écran peut différer de l'emplacement réel du véhicule.
- L'image affichée à l'écran peut différer de la distance réelle de l'objet. Par souci de sécurité, veuillez à contrôler directement les alentours du véhicule.
- Le moniteur de vue environnante est prévu pour une utilisation en surface plane. Par conséquent, si elle est utilisée sur des routes de hauteurs différentes telles que des bordures et des dos d'âne, l'image à l'écran pourrait paraître anormale.
- Veillez à ce que la lentille de la caméra soit toujours propre. Si la lentille est recouverte de corps étrangers, cela peut nuire aux performances de la caméra et la caméra panoramique pourrait ne pas fonctionner correctement. Cependant, n'utilisez pas de solvants chimiques tels que des détergents puissants contenant des solvants organiques fortement alcalins ou volatils (essence, acétone, etc.). Cela pourrait endommager la lentille de la caméra.



Informations

- Lorsque la vue arrière pendant la conduite est activée, elle reste activée pendant la conduite, quelle que soit la vitesse du véhicule.
- Lorsque la vue arrière pendant la conduite est activée pendant la marche arrière, l'écran passe à la vue arrière.

AIDE À L'ÉVITEMENT DE COLLISION DE CIRCULATION TRANSVERSALE ARRIÈRE (RCCA)

L'assistance d'évitement de circulation transversale à l'arrière est conçue pour aider à détecter les véhicules qui s'approchent du côté gauche et du côté droit lorsque votre véhicule fait marche arrière, et pour avertir le conducteur qu'une collision est imminente par un message et un signal sonore. De plus, le freinage est assisté pour aider à prévenir les collisions.

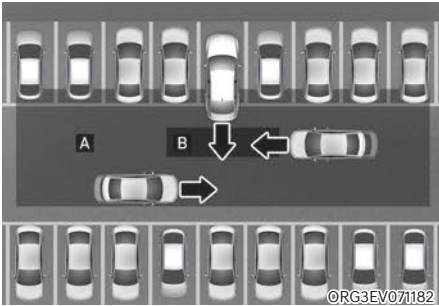

[A] : Plage de fonctionnement du système d'alerte de circulation transversale à l'arrière avec fonction freinage,

[B] : Plage de fonctionnement du système d'alerte de circulation transversale à l'arrière avec fonction freinage

ATTENTION

Le moment de l'avertissement peut varier en fonction de la vitesse du véhicule qui s'approche.

Capteur de détection



[1] : Radars d'angle arrière

Reportez-vous à l'image ci-dessus pour la position détaillée des capteurs de détections.

Informations

Pour plus de détails sur les précautions des radars d'angle arrière, reportez-vous à la section « Assistance d'évitement de collision d'angle mort (BCA) » dans ce chapitre.

Réglages de l'assistance à l'évitement de collision avec la circulation transversale à l'arrière

Caractéristiques des réglages

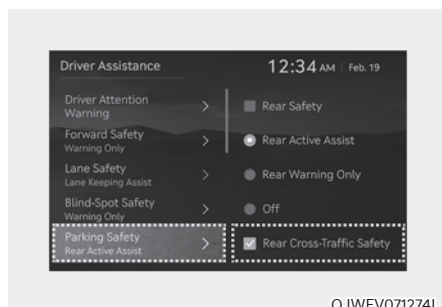

OJWEV071274L

Sécurité de circulation transversale arrière

Véhicule allumé, sélectionnez 'Driver Assistance → Parking Safety → Rear Cross-Traffic Safety' dans le menu Réglages pour activer l'assistance à l'évitement de collision avec la circulation transversale à l'arrière et désélectionnez pour la désactiver.



AVERTISSEMENT

Véhicule allumé, l'assistance à l'évitement de collision avec la circulation transversale à l'arrière est toujours activée. Cependant, si « Désactivé » est sélectionné après le redémarrage du véhicule, le conducteur doit toujours être conscient de son environnement et conduire en toute sécurité.

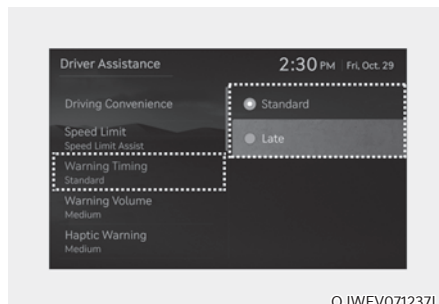

OJWEV071237L

Délai d'avertissement

Avec le véhicule allumé, sélectionnez « Réglage → Véhicule → Assistance au conducteur → Délai d'avertissement » dans le menu Réglages pour modifier le délai d'activation initial de l'avertissement de l'assistance d'évitement de collision avant. Le délai d'avertissement peut être réglé sur « Standard (Normal) » ou « Late (Later) » (Tard (Plus tard)).

- Utilisez « Standard (Normal) » dans des conditions de conduite normales. Si le délai d'avertissement semble sensible, mettez-le sur « Late (Later) » (Tard (Plus tard)).
- Si vous sélectionnez « Late (Later) » (Tard (Plus tard)), l'assistance à l'évitement de collision avant avertit le conducteur plus lentement.

■ Type A

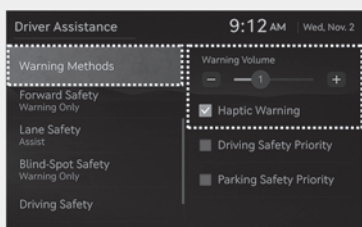

OJWEV072446L

■ Type B



OJWEV072447L

Modes d'avertissement

Type A : lorsque le moteur est allumé, sélectionnez « Réglages → Véhicule → Assistance au conducteur → Méthodes d'avertissement → Volume d'avertissement » dans le menu Paramètres du système d'infodivertissement pour modifier le volume d'avertissement.

Type B : lorsque le moteur est allumé, sélectionnez « Réglages → Véhicule → Assistance au conducteur → Méthodes d'avertissement → Avertissement haptique » dans le menu Paramètres du système d'infodivertissement pour activer les vibrations dans le volant.

i Informations

- Si vous changez les modes d'avertissement, les modes d'avertissement des autres systèmes d'assistance au conducteur peuvent changer.
- Le mode d'avertissement conserve le dernier réglage même si le véhicule est redémarré.
- Le menu des réglages peut ne pas être disponible pour votre véhicule en fonction des caractéristiques et des spécifications du véhicule.
- Si le volume d'avertissement est sur le niveau 0, si vous désélectionnez ou ajustez l'avertissement haptique sur le niveau 0, le volume d'avertissement est automatiquement ajusté sur le volume de niveau 2.
- Lorsque l'avertissement haptique est désélectionné ou s'il est réglé sur le niveau 0, si vous ajustez le volume d'avertissement sur le niveau 0, l'avertissement haptique est sélectionné ou automatiquement ajusté sur le volume de niveau 2.



ATTENTION

- Le réglage de Moment de l'avertissement s'applique à toutes les fonctions de l'Assistance à la prévention des collisions avant.
- Même si « Standard (Normal) » est sélectionné pour le délai d'avertissement, si un véhicule détecté devant s'arrête soudainement, l'avertissement peut sembler tardif.
- Sélectionnez « Plus tard » comme minutage d'avertissement lorsque la circulation est fluide et lente.

i Informations

Si le véhicule est redémarré, le délai et le volume sonore d'avertissement conserveront le dernier réglage.

Fonctionnement de l'assistance à l'évitement de collision avec la circulation transversale à l'arrière

Avertissement et contrôle

L'assistance à l'évitement de collision avec la circulation transversale à l'arrière avertit le conducteur et contrôle le véhicule en fonction du niveau de risque de collision : « Avertissement de collision », « Freinage d'urgence » et « Arrêt du véhicule et arrêt de la commande de frein ».



OJWEV052092



OJWEV071040

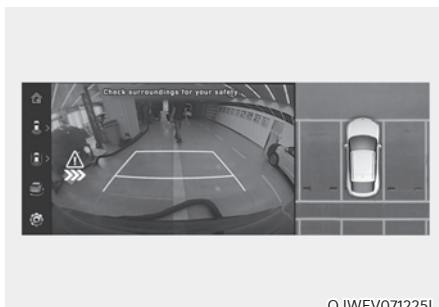

OJWEV071225L

Avertissement de collision

- Pour avertir le conducteur qu'un véhicule qui approche à gauche ou à droite à l'arrière a été détecté, le témoin dans le rétroviseur extérieur ou dans le rétroviseur latéral numérique (si équipé) clignote et un avertissement s'affiche sur le combiné d'instruments. Dans le même temps, un signal sonore retentira et le volant se mettra à vibrer. Si la caméra de recul est activée, un message apparaîtra également sur l'écran du système d'infodivertissement.

- L'assistance à l'évitement de collision de circulation transversale arrière fonctionne quand toutes les conditions suivantes sont remplies :
 - La marche arrière (R) est engagée
 - La vitesse du véhicule est inférieure à 8 km/h (5 mph)
 - Le véhicule détecté en approche se trouve à environ 25 m (82 ft.) des côtés gauche et droit de votre véhicule
 - La vitesse du véhicule détecté approchant par la gauche ou par la droite est supérieure à 5 km/h (3 mph)

i Informations

- Si les conditions de fonctionnement sont remplies, un avertissement sera émis chaque fois qu'un véhicule s'approche par la gauche ou par la droite, même si votre vitesse est de 0 km/h (0 mi/h).
- Les images et les couleurs dans le combiné d'instruments peuvent varier en fonction du type de combiné ou du thème sélectionné.



OJWEV052092



OJWEV071041L



OJWEV071225L

Freinage d'urgence

- Pour avertir le conducteur qu'un véhicule qui approche à gauche ou à droite à l'arrière a été détecté, le témoin dans le rétroviseur extérieur ou dans le rétroviseur latéral numérique (si équipé) clignote et un message d'avertissement s'affiche sur le combiné d'instruments. Dans le même temps, un signal sonore retentira et le volant se mettra à vibrer. Un message apparaîtra également sur l'écran du système d'infodivertissement.
- L'assistance à l'évitement de collision de circulation transversale arrière fonctionne quand toutes les conditions suivantes sont remplies :
 - La marche arrière (R) est engagée
 - La vitesse du véhicule est inférieure à 8 km/h (5 mph)
 - Le véhicule détecté en approche se trouve à environ 1,5 m (5 ft.) des côtés gauche et droit de votre véhicule
 - La vitesse du véhicule détecté approchant par la gauche ou par la droite est supérieure à 5 km/h (3 mph)
- Le freinage d'urgence interviendra pour aider à prévenir la collision avec les véhicules venant de la gauche ou de la droite.



AVERTISSEMENT

Le contrôle du freinage prend fin lorsque les conditions du véhicule qui s'approche par l'arrière gauche ou droit sont les suivantes :

- **Le véhicule qui s'approche est hors de portée de détection**
- **Le véhicule qui approche passe derrière votre véhicule**
- **Le véhicule qui s'approche ne se dirige pas vers votre véhicule**
- **Le véhicule qui s'approche ralentit**
- **Le conducteur appuie sur la pédale de frein avec une puissance suffisante**

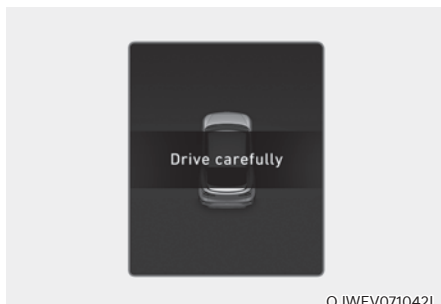

Arrêt du véhicule et fin du contrôle de freinage

- Lorsque le véhicule est immobilisé à la suite d'un freinage d'urgence, le message d'avertissement « Drive carefully (Conduisez prudemment) » s'affiche dans le combiné d'instruments.
- Pour votre sécurité, le conducteur doit appuyer immédiatement sur la pédale de frein et vérifier les alentours.
- Le contrôle du freinage se terminera une fois que le véhicule sera immobilisé à la suite d'un freinage d'urgence après environ 2 secondes.
- Lors d'un freinage d'urgence, l'aide à l'évitement de collision avec la circulation transversale à l'arrière annule le contrôle du freinage automatiquement si le conducteur enfonce excessivement la pédale de frein.



AVERTISSEMENT

Prenez les précautions suivantes pour utiliser l'aide à l'évitement de collision avec la circulation transversale à l'arrière :

- Pour votre sécurité, modifiez les réglages après avoir garé le véhicule dans un endroit sûr.
- Si le message d'avertissement d'un autre système s'affiche ou si un signal sonore retentit, le message d'assistance à l'évitement de collision avec la circulation transversale à l'arrière peut ne pas s'afficher et le signal sonore peut ne pas retentir.
- Il est possible que vous n'entendiez pas le signal sonore de l'assistance d'évitement de collision avec la circulation transversale arrière s'il y a du bruit autour de vous.
- L'aide à l'évitement de collision avec la circulation transversale à l'arrière peut ne pas fonctionner si le conducteur freine pour éviter une collision.
- Pendant le fonctionnement de l'aide à l'évitement de collision avec la circulation transversale à l'arrière, le véhicule peut s'arrêter subitement, blesser les passagers et déplacer des objets non fixés. Bouclez toujours votre ceinture de sécurité et rangez les objets en sécurité.
- Même s'il y a un problème avec l'assistance à l'évitement de collision avec la circulation transversale à l'arrière, le freinage de base du véhicule fonctionnera normalement.
- Lorsque l'assistance à l'évitement de collision avec la circulation transversale à l'arrière fonctionne, la fonction annule le contrôle du freinage automatiquement si le conducteur enfonce excessivement la pédale d'accélérateur.

- L'assistance à l'évitement de collision avec la circulation transversale à l'arrière ne fonctionne pas dans toutes les situations ou ne peut pas éviter toutes les collisions.
- Selon la route et les conditions de conduite, l'aide à l'évitement de collision avec la circulation transversale à l'arrière peut avertir le conducteur en retard ou ne pas le prévenir.
- Le conducteur doit être responsable du contrôle du véhicule. Ne comptez pas uniquement sur l'aide à l'évitement de collision avec la circulation transversale à l'arrière. Maintenez plutôt une distance de freinage de sécurité et, si nécessaire, appuyez sur la pédale de frein pour ralentir ou pour arrêter le véhicule.
- N'utilisez jamais délibérément l'assistance à l'évitement de collision avec la circulation transversale à l'arrière sur des personnes, des animaux, des objets, etc. Cela pourrait provoquer des blessures graves, voire la mort.



ATTENTION

La commande de frein peut ne pas fonctionner correctement selon le statut de l'ESC (contrôle électronique de stabilité).

Il n'y aura un avertissement que lorsque :

- Le témoin de l'ESC (contrôle électronique de stabilité) est allumé
- L'ESC (contrôle électronique de stabilité) exerce une fonction différente



Informations

En cas de freinage assisté par l'aide à l'évitement de collision avec la circulation transversale à l'arrière, le conducteur doit enfoncer immédiatement la pédale de frein et vérifier les alentours du véhicule.

- Le contrôle des freins se terminera lorsque le conducteur appuiera sur la pédale de frein avec une puissance suffisante.
- Après avoir mis la boîte de vitesses en R (marche arrière), le contrôle du freinage fonctionnera une fois en cas d'approche d'un véhicule de gauche et de droite.

Limites et dysfonctionnement de l'assistance à l'évitement de collision avec la circulation transversale à l'arrière

Dysfonctionnement de l'assistance à l'évitement de collision avec la circulation transversale à l'arrière

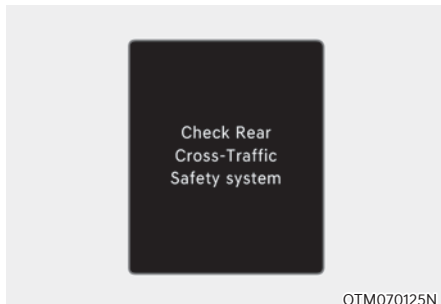

Lorsque l'assistance à l'évitement de collision avec la circulation transversale arrière ne fonctionne pas correctement, le message « Check Rear Cross-Traffic Safety system(s) (Vérifiez le système de sécurité de trafic bilatéral à l'arrière) » s'affiche dans le combiné d'instruments pendant plusieurs secondes et le témoin d'avertissement principal (⚠) s'allume sur le combiné d'instruments. Dans ce cas, nous vous conseillons de faire inspecter le véhicule par un concessionnaire agréé pour les produits de la marque Genesis.

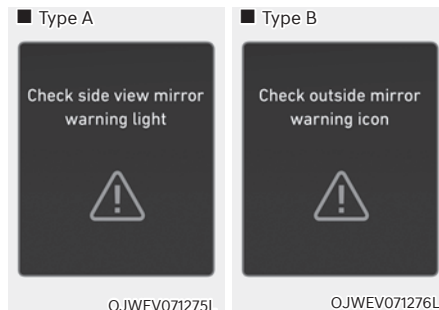

Lorsque le témoin du rétroviseur extérieur ne fonctionne pas correctement, le message « Check side view mirror warning light (Vérifiez le voyant d'avert. lumineux rétro. extérieur) » ou « Check outside mirror warning icon (Vérifiez l'icône d'avert. rétro. extérieur) » s'affiche dans le combiné d'instruments pendant plusieurs secondes et le témoin d'avertissement principal (⚠) s'allume sur le combiné. Dans ce cas, nous vous conseillons de faire inspecter le véhicule par un concessionnaire agréé pour les produits de la marque Genesis.

Assistance à l'évitement de collision avec la circulation transversale à l'arrière désactivée

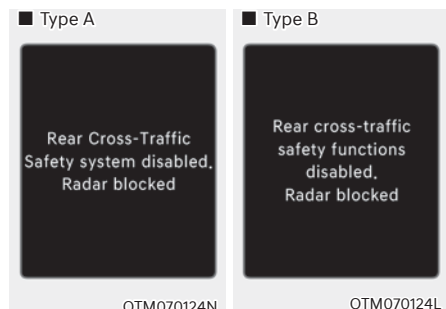

Lorsque le pare-chocs arrière autour du radar arrière ou du détecteur est recouvert de corps étrangers, comme de la neige ou de la pluie, ou lorsqu'on attache une remorque ou un porte-vélos, cela peut réduire les performances de détection et limiter ou désactiver temporairement l'assistance à l'évitement de collision avec la circulation transversale à l'arrière.

Si cela se produit, le message d'avertissement « Rear Cross-Traffic Collision-Avoidance Assist disabled. Radar blocked (L'assistance à l'évitement de collision avec la circulation transversale à l'arrière est désactivée. Radar bloqué) » (ou « Rear cross-traffic safety functions disabled. Radar blocked (Fonctions de sécurité de trafic bilatéral à l'arrière désactivées. Capteur bloqué) ») s'affichera sur le combiné d'instruments.

L'Aide à l'évitement de collision transversale arrière fonctionne normalement lorsque ces corps étrangers ou le porte-vélos sont retirés.

Si l'assistant à l'évitement de collision avec la circulation transversale à l'arrière ne fonctionne pas correctement après l'avoir supprimé, nous vous conseillons de faire inspecter le véhicule par un concessionnaire agréé pour les produits de la marque Genesis.



AVERTISSEMENT

- Même si le message d'avertissement ne s'affiche pas dans le combiné d'instruments, il se peut que l'assistance d'évitement de collision avec la circulation transversale arrière ne fonctionne pas correctement.
- L'assistance à l'évitement de collision transversale arrière peut ne pas fonctionner correctement dans une zone (par exemple, en terrain ouvert) dans laquelle certaines substances ne sont pas détectées lorsque le véhicule est allumé.



ATTENTION

Désactivez l'aide à l'évitement de collision de circulation transversale arrière pour installer ou retirer une remorque, un porte-bagages ou un autre accessoire. Activez l'assistance à l'évitement de collision de circulation transversale arrière lorsque vous avez terminé.

Limites de l'assistance à l'évitement de collision avec la circulation transversale à l'arrière

L'assistance à l'évitement de collision transversale arrière peut ne pas fonctionner normalement ou le système peut fonctionner de manière inattendue dans les circonstances suivantes :

- Démarrage depuis un endroit envahi par les arbres ou la végétation
- Démarrage depuis un endroit où les routes sont mouillées
- La vitesse du véhicule en approche est rapide ou lente

Le contrôle de freinage peut ne pas fonctionner, l'attention du conducteur est requise dans les circonstances suivantes :

- Le véhicule vibre fortement lorsqu'il roule sur une route cahoteuse, une route dégradée ou une plaque de béton
- Conduite sur une surface rendue glissante par la neige, une flaque d'eau, du verglas, etc.
- La pression des pneus est faible ou un pneu est endommagé
- Le système de freinage a été modifié
- Le système d'aide au stationnement intelligent à distance fonctionne (si équipé)

i Informations

Pour plus de détails sur les limitations du radar d'angle arrière, reportez-vous à la section « Assistance à l'évitement de collision d'angle mort (BCA) » dans ce chapitre.



AVERTISSEMENT

- **Conduite à proximité d'un véhicule ou d'une structure**

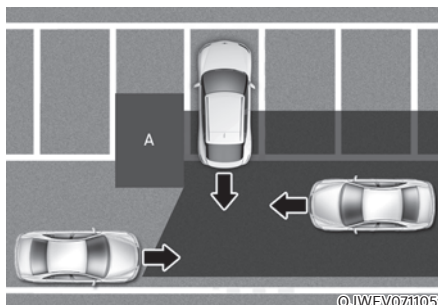

[A] : structure

L'aide à l'évitement de collision avec la circulation transversale à l'arrière peut être limitée si vous roulez à proximité d'un véhicule ou d'une structure et peut ne pas détecter le véhicule s'approchant par la gauche ou la droite. Si c'est le cas, la fonction peut ne pas avertir le conducteur ou intervenir sur les freins lorsque cela est nécessaire. Vérifiez toujours les alentours lorsque vous faites marche arrière.

- Lorsque le véhicule se trouve dans un environnement de stationnement complexe

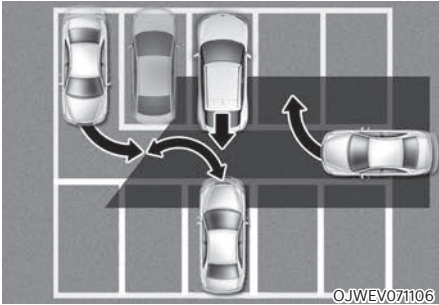

L'assistance à l'évitement de collision avec la circulation transversale à l'arrière peut détecter des véhicules qui se garent ou quittent un emplacement à proximité de votre véhicule (par exemple un véhicule qui s'en va à côté du vôtre, un véhicule qui se gare ou quitte un emplacement à l'arrière, un véhicule qui approche du vôtre en tournant, etc.) Si cela se produit, la fonction peut avertir inutilement le conducteur et intervenir sur les freins. Vérifiez toujours les alentours lorsque vous faites marche arrière.

- Lorsque le véhicule est garé en épi

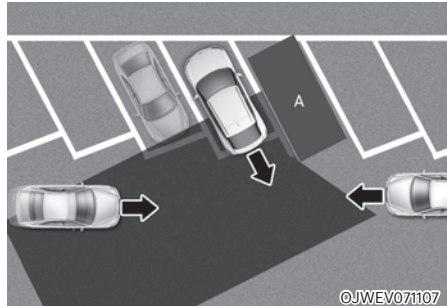

[A] : véhicule

L'aide à l'évitement de collision avec la circulation transversale à l'arrière peut être limitée si vous reculez de biais et peut ne pas détecter le véhicule s'approchant par la gauche ou la droite. Si c'est le cas, la fonction peut ne pas avertir le conducteur ou intervenir sur les freins lorsque cela est nécessaire. Vérifiez toujours les alentours lorsque vous faites marche arrière.

- Lorsque le véhicule se trouve en pente ou s'en approche

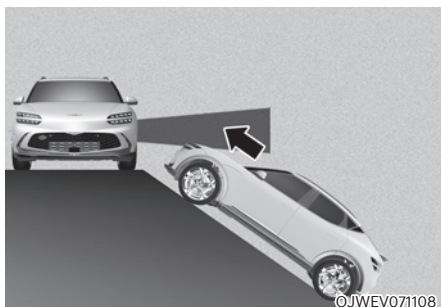

L'assistance à l'évitement de collision avec la circulation transversale à l'arrière peut être limitée lorsque le véhicule est dans une montée ou une descente ou s'en approche, et peut ne pas détecter le véhicule s'approchant par la gauche ou la droite. Si c'est le cas, la fonction peut ne pas avertir le conducteur ou intervenir sur les freins lorsque cela est nécessaire.

Vérifiez toujours les alentours lorsque vous faites marche arrière.

- En entrant dans un espace de stationnement où se trouve une structure

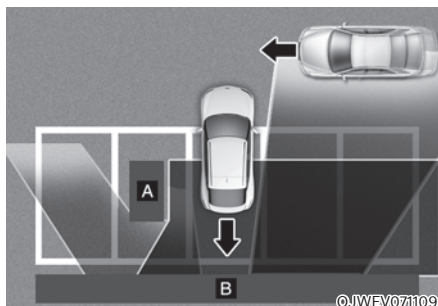

[A] : structure, [B] : mur

L'aide à l'évitement de collision avec la circulation transversale à l'arrière peut détecter les véhicules qui passent devant vous lorsque vous vous gardez en marche arrière dans un emplacement avec un mur ou une structure dans la zone arrière ou latérale. Si cela se produit, la fonction peut avertir inutilement le conducteur et intervenir sur les freins.

Vérifiez toujours les alentours lorsque vous faites marche arrière.

- Lorsque le véhicule est garé en marche arrière

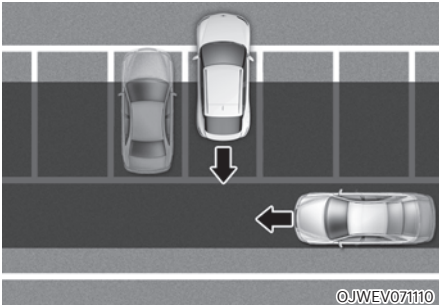

L'assistance à l'évitement de collision avec la circulation transversale à l'arrière peut détecter les véhicules qui passent derrière vous lorsque vous vous gardez en marche arrière dans un emplacement. Si cela se produit, la fonction peut avertir inutilement le conducteur et intervenir sur les freins. Vérifiez toujours les alentours lorsque vous faites marche arrière.

AVERTISSEMENT

- Lorsque vous tractez une remorque ou un autre véhicule, désactivez l'aide à l'évitement de collision de circulation transversale arrière pour des raisons de sécurité.
- L'assistance à l'évitement de collision avec la circulation transversale à l'arrière peut ne pas fonctionner correctement si elle est perturbée par de fortes ondes électromagnétiques.
- L'assistance à l'évitement de collision avec la circulation transversale à l'arrière peut ne pas fonctionner pendant 15 secondes après le démarrage du véhicule, ou lorsque les radars d'angle arrière sont initialisés.

AVERTISSEMENT DE DISTANCE DE STATIONNEMENT EN MARCHÉ AVANT/ARRIÈRE (PDW) (SI ÉQUIPÉ)

Le système d'avertissement de distance de stationnement alertera le conducteur si un obstacle est détecté lorsque le véhicule avance ou recule à faible allure.

Capteur de détection

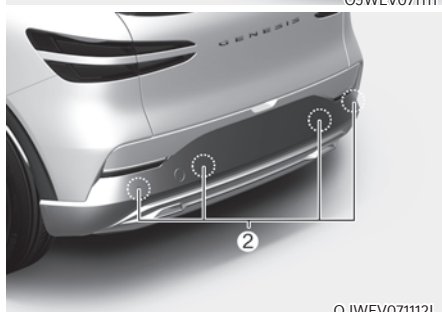

[1] : capteurs ultrasons avant

[2] : Capteurs ultrasons arrière

Reportez-vous à l'image ci-dessus pour la position détaillée des capteurs de détections.

Réglages de l'avertissement de distance de stationnement en marche arrière/marche avant Modes d'avertissement

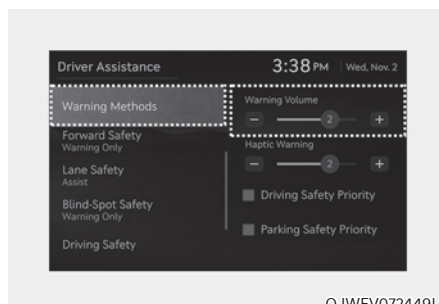

Lorsque le moteur est allumé, sélectionnez « Réglages → Véhicule → Assistance au conducteur → Méthodes d'avertissement → Volume d'avertissement » dans le menu Paramètres du système d'infodivertissement pour modifier le volume d'avertissement.

i Informations

- Si vous changez les modes d'avertissement, les modes d'avertissement des autres systèmes d'assistance au conducteur peuvent changer.
- Le mode d'avertissement conserve le dernier réglage même si le véhicule est redémarré.
- Le menu des réglages peut ne pas être disponible pour votre véhicule en fonction des caractéristiques et des spécifications du véhicule.

Fonctionnement de l'avertissement de distance de stationnement en marche arrière/avant

Bouton de fonctionnement

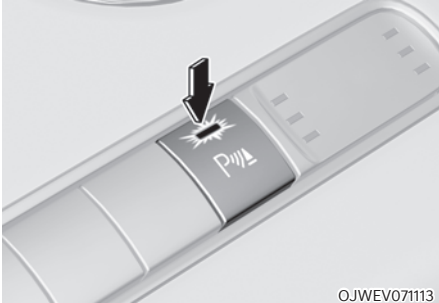

OJWEV071113

Bouton de sécurité de stationnement

- Appuyez sur le bouton de sécurité de stationnement (P) pour activer l'avertissement de distance de stationnement en marche arrière/avant. Appuyez de nouveau sur le bouton pour désactiver la fonction.
- Lorsque l'avertissement de distance de stationnement en marche arrière/marche avant est désactivé (voyant du bouton éteint), si vous engagez le rapport R (marche arrière), l'avertissement de distance de stationnement en marche arrière/marche avant est automatiquement activé.



- Lorsque l'avertissement de distance de stationnement avant/arrière est activé, le voyant du bouton s'allume. Si la vitesse du véhicule est supérieure à 20 km/h (12 mi/h), l'avertissement de distance de stationnement s'éteindra (voyant du bouton éteint).
- * Si le véhicule est équipé de l'alerte de circulation transversale avec fonction freinage ou de l'aide au stationnement intelligente à distance, le système d'avertissement de distance de stationnement en marche avant/arrière se désactive (voyant du bouton éteint) lorsque la vitesse du véhicule est supérieure à 30 km/h (18 mi/h).

Avertissement de distance de stationnement en marche avant

- L'avertissement de distance de stationnement avant fonctionne lorsque l'une des conditions est remplie.
 - Le rapport passe de R (marche arrière) à D (conduite) avec l'avertissement de distance de stationnement en marche arrière activé
 - Le rapport est en D (conduite) et le voyant du bouton de sécurité de stationnement (P) est allumé
 - « Parking Distance Warning Auto On (Avertissement de distance de stationnement activé) » est sélectionné dans le menu Réglages et le rapport est en D (conduite)
 - La vitesse du véhicule est inférieure à 10 km/h (6 mi/h)

i Informations

- L'avertissement de distance de stationnement avant ne fonctionne pas lorsque la vitesse de marche avant du véhicule est supérieure à 10 km/h (6 mi/h), même lorsque le témoin du bouton de sécurité de stationnement (P ) est allumé. L'avertissement de distance de stationnement avant fonctionne à nouveau lorsque la vitesse du véhicule tombe en dessous de 10 km/h (6 mi/h) alors que le témoin lumineux du bouton de sécurité de stationnement (P ) est allumé.
- L'avertissement de distance de stationnement avant est désactivé quand le véhicule roule à plus de 30 km/h (18 mph). Il ne s'active pas à nouveau même si la vitesse du véhicule passe sous les 10 km/h (6 mi/h). (Seulement quand Avertissement automatique de stationnement n'est pas sélectionné)

Distance par rapport à l'objet	Témoin d'avertissement pendant la conduite en marche avant	Alarme sonore
60~100 cm (24~40 po.)		L'alarme retentit de façon intermittente
30~60 cm (12~24 po.)		Bip plus régulier
À moins de 30 cm (12 po.)		Bip continu

- Le voyant correspondant s'allume chaque fois que chaque capteur à ultrasons détecte une personne, un animal ou un objet dans sa plage de détection. Un avertissement sonore retentit également.
- Lorsque plus de deux objets sont détectés à la fois, le plus proche sera averti par un signal sonore.
- Quand les personnes, les animaux ou les objets ne se trouvent pas directement devant le capteur ultrasonique, la détection de la distance peut varier.
- La forme du témoin dans l'illustration peut différer du véhicule réel.



Avertissement de distance de stationnement en marche arrière

L'avertissement de distance de stationnement en marche arrière fonctionne dans les conditions suivantes.

- Lorsque le levier de changement de rapport est sur R (marche arrière).
- La vitesse du véhicule est inférieure à 10 km/h (6 mph).

***i* Informations**

L'avertissement de distance de stationnement détecte les obstacles et prévient le conducteur pour les coins avant et arrière, quand la vitesse du véhicule est inférieure à 10 km/h (6 mph).

Distance par rapport à l'objet	Témoin d'avertissement pendant la conduite en marche arrière	Alarme sonore
60~120 cm (24~48 po.)		L'alarme retentit de façon intermittente
30~60 cm (12~24 po.)		Bip plus régulier
À moins de 30 cm (12 po.)		Bip continu

- Le voyant correspondant s'allume chaque fois que chaque capteur à ultrasons détecte une personne, un animal ou un objet dans sa plage de détection. Un avertissement sonore retentit également.
- Lorsque plus de deux objets sont détectés à la fois, le plus proche sera averti par un signal sonore.
- Quand les personnes, les animaux ou les objets ne se trouvent pas directement devant le capteur ultrasonique, la détection de la distance peut varier.
- La forme du témoin dans l'illustration peut différer du véhicule réel.

Dysfonctionnements et limitations concernant l'avertissement de distance de stationnement en marche avant/arrière

Dysfonctionnement de l'avertissement de distance de stationnement en marche arrière/marche avant

Après le démarrage du véhicule, un bip sonore retentit lorsque le rapport R (marche arrière) est engagé pour indiquer que l'avertissement de distance de stationnement en marche arrière/marche avant fonctionne correctement.

Cependant, si une ou plusieurs des situations suivantes se produisent, vérifiez d'abord si le capteur à ultrasons est endommagé ou bloqué par un corps étranger. S'il ne fonctionne toujours pas correctement, nous vous recommandons de faire inspecter le véhicule par un concessionnaire agréé pour les produits de la marque Genesis.

- L'alerte sonore ne retentit pas.
- Le vibreur sonore retentit de façon intermittente.
- Le message 'Ultrasonic sensor error or blockage (Capteur ultrasons défectueux ou bloqué)' apparaît dans le combiné d'instruments.



Avertissement de distance de stationnement en marche avant/marche arrière désactivé

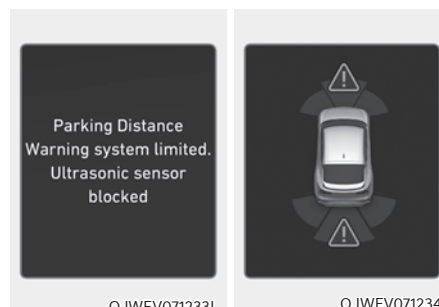

Dans ce cas, le message « Parking Distance Warning system limited. Ultrasonic sensor blocked » (Système d'avertissement de distance de stationnement restreint. Capteur ultrasons bloqué) apparaît dans le combiné d'instruments. L'avertissement de distance de stationnement en marche avant/arrière fonctionne correctement lorsque la neige, la pluie ou les corps étrangers sont retirés. Si l'avertissement de distance de stationnement avant/arrière ne fonctionne pas correctement après le retrait de l'obstruction (neige, pluie ou corps étranger) (y compris la remorque, le porte-vélo, etc. du pare-chocs arrière), nous recommandons de faire inspecter le véhicule chez un concessionnaire Genesis agréé.



AVERTISSEMENT

- L'avertissement de distance de stationnement en marche avant/arrière est une fonction complémentaire. Le fonctionnement de l'avertissement de distance de stationnement en marche arrière/marche avant peut être perturbé par plusieurs facteurs (notamment les conditions environnementales). Il est de la responsabilité du conducteur de toujours vérifier la visibilité à l'avant et à l'arrière avant et pendant la manœuvre de stationnement.
- La garantie de votre véhicule neuf ne couvre pas les accidents ou les dommages subis par le véhicule, ni les blessures des occupants dues au système d'avertissement de distance de stationnement en marche avant/arrière.
- Soyez très attentif lorsque vous conduisez à proximité d'objets, de piétons et d'enfants notamment. Les capteurs ultrasons peuvent ne pas détecter certains objets en raison de leur distance, de leur taille ou de leur matière, autant d'éléments qui peuvent limiter l'efficacité de détection.

Limites de l'avertissement de distance de stationnement en marche arrière/marche avant

- L'avertissement de distance de stationnement en marche avant/arrière peut ne pas fonctionner correctement quand :
 - Le capteur est gelé
 - Le capteur est recouvert d'une substance étrangère, comme de la neige ou de l'eau (l'avertissement de distance de stationnement en marche avant/arrière fonctionnera correctement lorsqu'une telle substance est retirée.)
 - La température est extrêmement élevée ou basse
 - Le capteur ou l'ensemble capteur est démonté
 - La surface du capteur a subi une forte pression ou a été frappée par un objet dur
 - La surface du capteur a été rayé avec un objet pointu
 - Les capteurs ou leurs environs sont directement pulvérisés avec un nettoyeur haute pression
- L'avertissement de distance de stationnement en marche avant/arrière peut présenter un dysfonctionnement quand :
 - En cas de forte pluie ou de projections d'eau
 - L'eau s'écoule à la surface du capteur
 - S'il est affecté par les capteurs d'un autre véhicule
 - Le capteur est recouvert de neige ou de glace
 - En roulant sur une route dégradée, des routes en gravier ou des buissons
 - Des objets qui génèrent des ondes ultrasonores sont à proximité du capteur
 - La plaque d'immatriculation est installée à un endroit différent de l'emplacement d'origine
 - La hauteur du pare-chocs du véhicule ou l'installation du capteur a été modifiée.
 - Fixer de l'équipement ou des accessoires près des capteurs à ultrasons

- Les objets suivants peuvent ne pas être détectés :
 - Objets pointus ou fins, comme des cordes, chaînes ou petits poteaux.
 - Des objets étroits telles que les arêtes d'une colonne carrée.
 - Objets ayant tendance à absorber la fréquence du capteur, tels que les vêtements, les matières spongieuses ou la neige.
 - Objets de moins de 100 cm (40 po.) de longueur et de moins de 14 cm (6 po.) de diamètre.
 - Piétons, animaux ou objets très proches des capteurs à ultrasons
- Les indicateurs d'avertissement de distance de stationnement peuvent s'afficher différemment de l'emplacement réel détecté lorsque l'obstacle est situé entre les capteurs.
- L'avertissement de distance de stationnement peut ne pas se produire de manière séquentielle en fonction de la vitesse du véhicule ou de la forme de l'obstacle.
- Si l'avertissement de distance de stationnement en marche arrière/ marche avant doit être réparé, nous vous conseillons de faire inspecter le véhicule par un concessionnaire agréé pour les produits de la marque Genesis.

AVERTISSEMENT DE DISTANCE DE STATIONNEMENT EN MARCHE AVANT/ARRIERE (PDW) (SI ÉQUIPÉ)

L'avertissement de distance de stationnement en marche avant/arrière alertera le conducteur si un obstacle est détecté à une certaine distance lorsque le véhicule avance ou recule à faible allure.

Capteur de détection

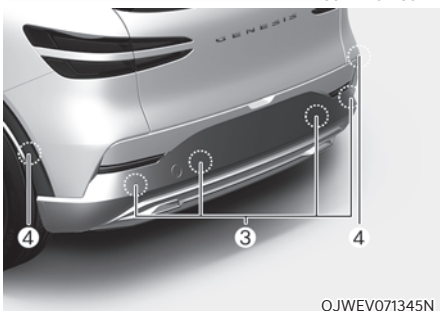
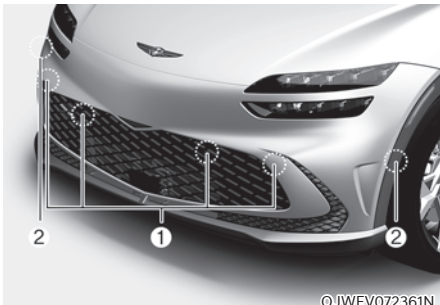

- [1] : capteurs ultrasons avant,
- [2] : capteurs ultrasons latéraux avant,
- [3] : capteurs ultrasons arrière,
- [4] : capteurs ultrasons latéraux arrière

Reportez-vous à l'image ci-dessus pour la position détaillée des capteurs de détections.

Réglages de l'avertissement de distance de stationnement

Modes d'avertissement

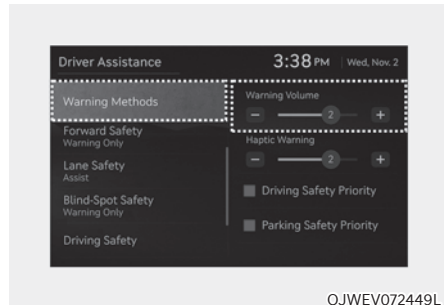

Lorsque le moteur est allumé, sélectionnez « Réglages → Véhicule → Assistance au conducteur → Méthodes d'avertissement → Volume d'avertissement » dans le menu Paramètres du système d'infodivertissement pour modifier le volume d'avertissement.

i Informations

- Si vous changez les modes d'avertissement, les modes d'avertissement des autres systèmes d'assistance au conducteur peuvent changer.
- Le mode d'avertissement conserve le dernier réglage même si le véhicule est redémarré.
- Le menu des réglages peut ne pas être disponible pour votre véhicule en fonction des caractéristiques et des spécifications du véhicule.

Activation automatique de l'avertissement de distance de stationnement

Pour utiliser la fonction d'avertissement automatique de distance de stationnement, sélectionnez « Driver Assistance → Parking Safety → Parking Distance Warning Auto On (Assistance au conducteur → Sécurité de stationnement → Avertissement automatique de distance de stationnement auto activé) » dans le menu Paramètres du système d'info-divertissement.

***i* Informations**

Lorsque « PDW auto. (avert. distance stationnement) » est sélectionné, le témoin lumineux du bouton (P ) reste allumé.

Fonctionnement de l'avertissement de distance de stationnement

Bouton de fonctionnement



OJWEV071113

Bouton de sécurité de stationnement

- Appuyez sur le bouton de sécurité de stationnement (P ) pour activer l'avertissement de distance de stationnement. Appuyez de nouveau sur le bouton pour désactiver la fonction.
- Lorsque le rapport est passé en R (marche arrière), l'avertisseur de distance de stationnement s'active automatiquement (le voyant du bouton de sécurité de stationnement est allumé).
- Lorsque le rapport R (marche arrière) est engagé, l'avertissement de distance de stationnement ne se désactive pas, même si le bouton de sécurité de stationnement est enfoncé.



Avertissement de distance de stationnement en marche avant

L'avertisseur de distance de stationnement avant fonctionne dans les conditions suivantes.

- Le rapport passe de R (marche arrière) à D (conduite) avec l'avertissement de distance de stationnement en marche arrière activé
- Le rapport est en D (conduite) et le voyant du bouton de sécurité de stationnement (P Ⓜ ▲) est allumé
- « Parking Distance Warning Auto On (Avertissement de distance de stationnement activé) » est sélectionné dans le menu Réglages et le rapport est en D (conduite)
- La vitesse du véhicule est inférieure à 10 km/h (6 mi/h).

i Informations

- L'avertissement de distance de stationnement avant ne fonctionne pas lorsque la vitesse de marche avant du véhicule est supérieure à 10 km/h (6 mi/h), même lorsque le témoin du bouton de sécurité de stationnement (P Ⓜ ▲) est allumé. L'avertissement de distance de stationnement avant fonctionne à nouveau lorsque la vitesse du véhicule tombe en dessous de 10 km/h (6 mi/h) alors que le témoin lumineux du bouton de sécurité de stationnement (P Ⓜ ▲) est allumé.
- L'avertissement de distance de stationnement en marche avant est désactivé quand le véhicule roule à plus de 30 km/h (18 mph). Il ne sera pas réactivé même si la vitesse du véhicule baisse en-dessous de 10 km/h (6 mi/h). (Seulement quand Avertissement automatique de stationnement n'est pas sélectionné)



Distance par rapport à l'objet	Témoin d'avertissement pendant la conduite en marche avant	Alarme sonore
60~100 cm (20 à 40 po)		L'alarme retentit de façon intermittente
30~60 cm (12~24 po.)		Bip plus régulier
30 cm (dans un rayon de 12 po)		Bip continu

- Le voyant correspondant s'allume chaque fois que chaque capteur à ultrasons détecte une personne, un animal ou un objet dans sa plage de détection. Un avertissement sonore retentit également.
- Lorsque plus de deux objets sont détectés à la fois, le plus proche sera averti par un signal sonore.
- La forme du témoin dans l'illustration peut différer du véhicule réel.

Avertissement de distance de stationnement latéral

L'avertissement de distance de stationnement latéral fonctionne dans les conditions suivantes.

- La marche arrière (R) est engagée.
- Le rapport passe de R (marche arrière) à D (conduite) avec l'avertissement de distance de stationnement en marche arrière activé
- Le rapport est en D (conduite) et le voyant du bouton de sécurité de stationnement (P) est allumé
- « Parking Distance Warning Auto On (Avertissement de distance de stationnement activé) » est sélectionné dans le menu Réglages et le rapport est en D (conduite)
- La vitesse du véhicule est inférieure à 10 km/h (6 mi/h).

Distance par rapport à l'objet	Témoin d'avertissement pendant la conduite en marche avant/ arrière	Alarme sonore
60~100 cm (20 à 40 po)		-
30~60 cm (12~24 po.)		-
30 cm (dans un rayon de 12 po)		Bip continu

- Le voyant correspondant s'allume chaque fois que chaque capteur à ultrasons détecte une personne, un animal ou un objet dans sa plage de détection.
- Si un objet situé dans un rayon de 30 cm (12 po) du côté de la trajectoire du véhicule est détecté, un avertissement sonore retentit.
- Si un objet en dehors du côté de la trajectoire du véhicule est détecté, le témoin d'avertissement s'affiche.
- La forme du témoin dans l'illustration peut différer du véhicule réel.

i Informations

L'avertissement de distance de stationnement latéral est activé uniquement lorsque l'avertissement de distance de stationnement en marche avant ou marche arrière est activé.



Avertissement de distance de stationnement en marche arrière

L'avertissement de distance de stationnement en marche arrière fonctionne dans les conditions suivantes.

- La marche arrière (R) est engagée.
- La vitesse du véhicule est inférieure à 10 km/h (6 mi/h).

i Informations

L'avertissement de distance de stationnement détecte les obstacles et prévient le conducteur pour les angles avant et arrière, quand la vitesse du véhicule est inférieure à 10 km/h (6 mph).

Distance par rapport à l'objet	Témoin d'avertissement pendant la conduite en marche arrière	Alarme sonore
60~100 cm (20 à 40 po)		L'alarme retentit de façon intermittente
30~60 cm (12~24 po.)		Bip plus régulier
30 cm (dans un rayon de 12 po)		Bip continu

- Le voyant correspondant s'allume chaque fois que chaque capteur à ultrasons détecte une personne, un animal ou un objet dans sa plage de détection. Un avertissement sonore retentit également.
- Lorsque plus de deux objets sont détectés à la fois, le plus proche sera averti par un signal sonore.
- La forme du témoin dans l'illustration peut différer du véhicule réel.

Dysfonctionnements et limitations concernant l'avertissement de distance de stationnement

Mauvais fonctionnement de l'avertisseur de distance de stationnement

Après le démarrage du véhicule, un bip sonore retentit lorsque le rapport R (marche arrière) est engagé pour indiquer que l'avertissement de distance de stationnement en marche arrière/marche avant fonctionne correctement.

Cependant, si une ou plusieurs des situations suivantes se produisent, vérifiez d'abord si le capteur à ultrasons est endommagé ou bloqué par un corps étranger. S'il ne fonctionne toujours pas correctement, faites inspecter le véhicule par un concessionnaire agréé pour les produits de la marque Genesis.

- L'alerte sonore ne retentit pas.
- Le vibreur sonore retentit de façon intermittente.
- Le message 'Ultrasonic sensor error or blockage (Capteur ultrasons défectueux ou bloqué)' apparaît dans le combiné d'instruments.



Avertissement de distance de stationnement désactivé

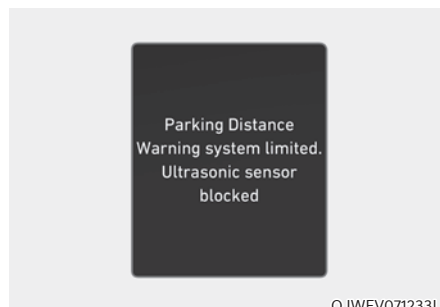

Dans ce cas, le message « Parking Distance Warning system limited. Ultrasonic sensor blocked » (Système d'avertissement de distance de stationnement restreint. Capteur ultrasons bloqué) apparaît dans le combiné d'instruments. L'avertissement de distance de stationnement en marche avant/arrière fonctionne correctement lorsque la neige, la pluie ou les corps étrangers sont retirés. Si l'avertissement de distance de stationnement ne fonctionne pas correctement après le retrait de l'obstruction (neige, pluie ou corps étranger) (y compris la remorque, le porte-vélo, etc. du pare-chocs arrière), faites inspecter le véhicule chez un concessionnaire Genesis agréé.

Limites de l'avertissement de distance de stationnement

- L'avertisseur de distance de stationnement peut ne pas fonctionner correctement lorsque :
 - Le capteur est gelé
 - Le capteur est recouvert d'une substance, comme de la neige ou de l'eau (l'avertissement de distance de stationnement en marche arrière fonctionne correctement lorsqu'une telle substance étrangère est retirée.)
 - La température est extrêmement élevée ou basse
 - Le capteur ou l'ensemble capteur est démonté
 - La surface du capteur a subi une forte pression ou a été frappée par un objet dur
 - La surface du capteur a été rayé avec un objet pointu
 - Les capteurs ou leurs environs sont directement pulvérisés avec un nettoyeur haute pression
- L'avertisseur de distance de stationnement peut mal fonctionner lorsque :
 - En cas de forte pluie ou de projections d'eau
 - L'eau s'écoule à la surface du capteur
 - S'il est affecté par les capteurs d'un autre véhicule
 - Le capteur est recouvert de neige ou de glace
 - En roulant sur une route dégradée, des routes en gravier ou des buissons
 - Des objets qui génèrent des ondes ultrasonores sont à proximité du capteur
 - La plaque d'immatriculation est installée à un endroit différent de l'emplacement d'origine
 - La hauteur du pare-chocs du véhicule ou l'installation du capteur a été modifiée.
 - Fixer de l'équipement ou des accessoires près des capteurs à ultrasons
- Les objets suivants peuvent ne pas être détectés :
 - Objets pointus ou fins, comme des cordes, chaînes ou petits poteaux.
 - Des objets étroits telles que les arêtes d'une colonne carrée.
 - Objets ayant tendance à absorber la fréquence du capteur, tels que les vêtements, les matières spongieuses ou la neige.
 - Objets de moins de 100 cm (40 po.) de longueur et de moins de 14 cm (6 po.) de diamètre.
 - Piétons, animaux ou objets très proches des capteurs à ultrasons
 - Un objet dans l'espace latéral entre le capteur à ultrasons d'angle avant et le capteur à ultrasons d'angle arrière ou un objet approchant de l'espace latéral



AVERTISSEMENT

- L'avertissement de distance de stationnement en marche arrière est une fonction complémentaire. Le fonctionnement de l'avertissement de distance de stationnement en marche arrière peut être perturbé par plusieurs facteurs (notamment les conditions environnementales). Il est de la responsabilité du conducteur de toujours vérifier la visibilité à l'avant et à l'arrière avant et pendant la manœuvre de stationnement.
- La garantie de votre véhicule neuf ne couvre pas les accidents ou les dommages subis par le véhicule, ni les blessures des occupants dues au système d'avertissement de distance de stationnement en marche arrière.
- Soyez très attentif lorsque vous conduisez à proximité d'objets, de piétons et d'enfants notamment. Les capteurs ultrasons peuvent ne pas détecter certains objets en raison de leur distance, de leur taille ou de leur matière, autant d'éléments qui peuvent limiter l'efficacité de détection.
- L'avertisseur de distance de stationnement ne vous avertit pas dans l'ordre de détection. Elle varie en fonction de la vitesse du véhicule ou de la forme d'une personne, d'un animal ou d'un objet.
- Si l'avertisseur de distance de stationnement ne fonctionne pas correctement, nous recommandons que le véhicule soit inspecté par un détaillant autorisé de produits de marque Genesis.

AIDE À L'ÉVITEMENT DE COLLISION LORS D'UN STATIONNEMENT (PCA) (SI ÉQUIPÉ)

L'aide à l'évitement de collision lors d'un stationnement avertit le conducteur ou aide au freinage pour réduire les risques de collision avec un piéton ou un objet lorsque le véhicule roule à faible allure.

Capteur de détection

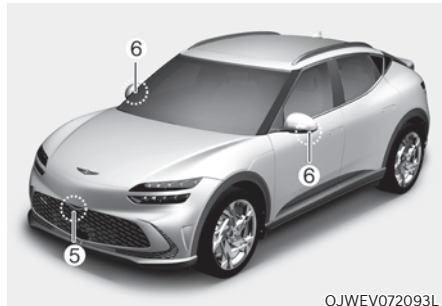
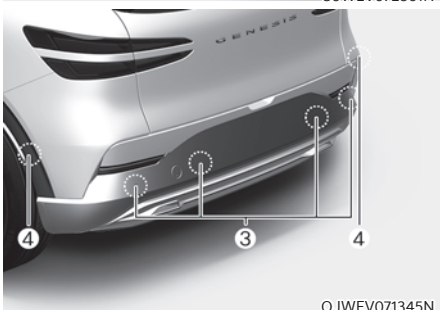
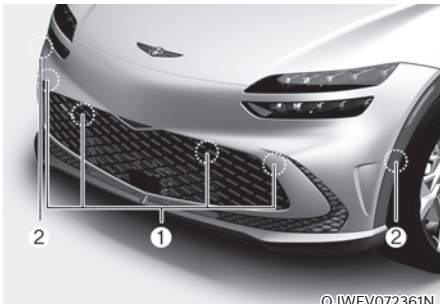

- [1] : capteurs à ultrasons avant,
- [2] : capteurs à ultrasons d'angle avant,
- [3] : capteurs à ultrasons arrière,
- [4] : capteurs à ultrasons d'angle arrière,
- [5] : Caméra avant grand angle,
- [6] : caméra latérale grand angle (sous le rétroviseur extérieur),
- [7] : caméra arrière grand angle

Reportez-vous à l'image ci-dessus pour la position détaillée des capteurs de détections.

Réglages de l'aide à l'évitement de collision de stationnement en marche arrière

Caractéristiques des réglages

Sécurité de stationnement

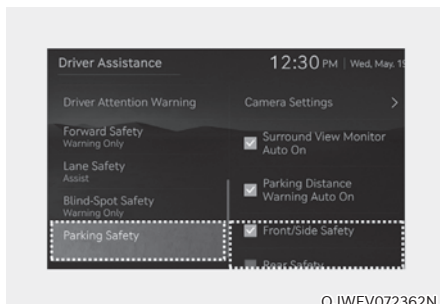

OJWEV072362N

Lorsque le véhicule est allumé, sélectionnez « Assistance au conducteur » → « Assistance à l'évitement de collision en cas de stationnement (Sécurité de stationnement) » dans le menu Réglages pour déterminer s'il faut utiliser chaque fonction.

- Si « Sécurité latérale/avant » est sélectionnée, l'Assistance à l'évitement de collision en cas de stationnement alerte le conducteur et l'aide à freiner lorsqu'une collision avec un piéton ou un objet est imminente à l'avant ou sur le côté.
- Si « Sécurité arrière » est sélectionnée, l'Assistance à l'évitement de collision en cas de stationnement alerte le conducteur et l'aide à freiner lorsqu'une collision avec un piéton ou un objet est imminente à l'arrière.

i Informations

« Sécurité latérale/avant » peut être sélectionnée uniquement lorsque « Sécurité arrière » est sélectionnée. Si le véhicule est redémarré, « Sécurité arrière » est sélectionnée et « Sécurité latérale/avant » garde le dernier réglage.

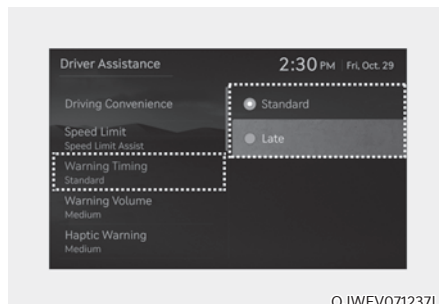

OJWEV071237L

Délai d'avertissement

Véhicule allumé, sélectionnez « Assistance au conducteur » → « Délai d'avertissement » dans le menu Réglages pour modifier le délai d'activation initial de l'avertissement de l'aide à l'évitement de collision avant. Le délai d'avertissement peut être réglé sur « Standard (Normal) » ou « Late » (Plus tard).

- Utilisez « Standard » dans des conditions de conduite normales. Si le délai d'avertissement semble sensible, mettez-le sur « Late » (Plus tard).
- Si vous sélectionnez « Late » (Plus tard), l'aide à l'évitement de collision avant avertit le conducteur plus lentement.

i Informations

Si vous changez le délai d'avertissement, celui des autres systèmes d'assistance au conducteur peut changer.

■ Type A

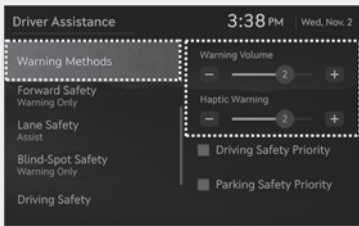

OJWEV072447L

■ Type B

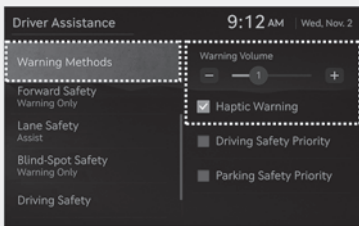

OJWEV072446L

Modes d'avertissement

Type A : lorsque le moteur est allumé, sélectionnez « Réglages → Véhicule → Assistance au conducteur → Méthodes d'avertissement → Volume d'avertissement » dans le menu Paramètres du système d'infodivertissement pour modifier le volume d'avertissement.

Type B : lorsque le moteur est allumé, sélectionnez « Réglages → Véhicule → Assistance au conducteur → Méthodes d'avertissement → Avertissement haptique » dans le menu Paramètres du système d'infodivertissement pour activer les vibrations dans le volant.

i Informations

- Si vous changez les modes d'avertissement, les modes d'avertissement des autres systèmes d'assistance au conducteur peuvent changer.
- Le mode d'avertissement conserve le dernier réglage même si le véhicule est redémarré.
- Le menu des réglages peut ne pas être disponible pour votre véhicule en fonction des caractéristiques et des spécifications du véhicule.
- Si le volume d'avertissement est sur le niveau 0, si vous désélectionnez ou ajustez l'avertissement haptique sur le niveau 0, le volume d'avertissement est automatiquement ajusté sur le volume de niveau 2.
- Lorsque l'avertissement haptique est désélectionné ou s'il est réglé sur le niveau 0, si vous ajustez le volume d'avertissement sur le niveau 0, l'avertissement haptique est sélectionné ou automatiquement ajusté sur le volume de niveau 2.

Fonctionnement de l'aide à l'évitement de collision en cas de stationnement

Activation/désactivation de l'aide à l'évitement de collision en cas de stationnement

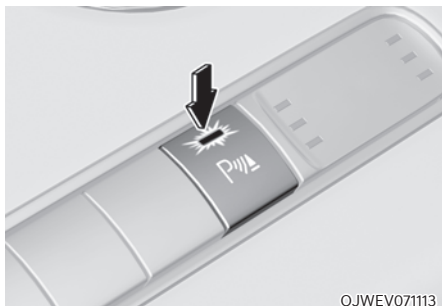

Maintenez enfoncé le bouton Sécurité de stationnement (P ) pendant plus de 2 secondes pour activer ou désactiver l'aide à l'évitement de collision en cas de stationnement.

Conditions de fonctionnement

Sélectionnez « Sécurité arrière » dans le menu « Sécurité de stationnement » du système d'infodivertissement. L'aide à l'évitement de collision en cas de stationnement est activée lorsque les conditions suivantes sont remplies :

Sécurité arrière

- Le hayon et la porte sont fermés
- Le frein de stationnement électronique (EPB) est relâché
- Aucune remorque n'est tractée
- La marche arrière (R) est engagée
- La vitesse du véhicule est inférieure à 10 km/h (6 mi/h) (détection des piétons)
- La vitesse du véhicule est inférieure à 4 km/h (2,4 mi/h) (détection des objets)
- Les composants de l'aide à l'évitement de collision en cas de stationnement en marche arrière, tels que la caméra de recul et les capteurs ultrasons arrière, fonctionnent normalement

Sécurité latérale/avant

- Le hayon et la porte sont fermés
- Le frein de stationnement électronique (EPB) est relâché
- Aucune remorque n'est tractée
- Le rapport R (marche arrière) ou (D) (conduite) est engagé
- La vitesse du véhicule est inférieure à 4 km/h (2,4 mi/h) (pour les piétons, les objets)
- Les composants de l'aide à l'évitement de collision en cas de stationnement, tels que la caméra de recul grand angle et les capteurs ultrasons arrière, fonctionnent normalement

Lorsque l'aide à l'évitement de collision en cas de stationnement s'active, une ligne apparaît derrière l'image du véhicule sur le combiné d'instruments.

- Sécurité arrière : derrière l'image du véhicule
- Sécurité latérale/avant : devant l'image du véhicule

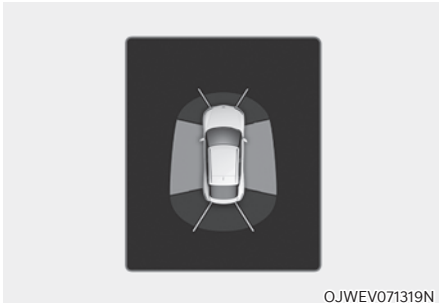

i Informations

L'aide à l'évitement de collision en cas de stationnement ne fonctionne qu'après que le rapport R (marche arrière) ou D (Conduite) a été engagé. Pour réactiver l'aide à l'évitement de collision en cas de stationnement, engagez un rapport autre que R (marche arrière) ou D (Conduite).

Aide à l'évitement de collision en cas de stationnement

Si l'aide à l'évitement de collision en cas de stationnement détecte un risque de collision autour du véhicule avec un piéton ou un objet, elle alerte le conducteur par un signal sonore et un message d'avertissement sur le combiné d'instruments. Si l'écran du système d'infodivertissement est allumé, un avertissement s'affiche sur l'écran. Si une collision est imminente, l'aide à l'évitement de collision en cas de stationnement vous aide en actionnant le freinage.

Sécurité latérale/avant

L'aide au freinage est relâchée 2 secondes lorsque le rapport D (conduite) est engagé et 5 minutes lorsque le rapport R (marche arrière) est engagé. Appuyez immédiatement sur la pédale de frein et vérifiez les alentours du véhicule.

L'assistance au freinage est également relâchée dans les conditions suivantes :

- Un rapport autre que N (point mort) est engagé
- La pédale de frein est enfoncée avec suffisamment de force

Sécurité arrière

L'assistance au freinage est relâché au bout de 5 minutes. Appuyez immédiatement sur la pédale de frein et vérifiez les alentours du véhicule. L'assistance au freinage est également relâchée dans les conditions suivantes :

- Le rapport P (stationnement) ou D (conduite) est engagé
- La pédale de frein est enfoncée avec suffisamment de force

i Informations

Lorsque l'aide à l'évitement de collision lors d'un stationnement est activée pendant la marche arrière, la commande de freinage est relâchée au bout de 5 minutes et le frein de stationnement électronique (EPB) est engagé.

Limites et dysfonctionnement de l'aide à l'évitement de collision en cas de stationnement

Dysfonctionnement de l'aide à l'évitement de collision en cas de stationnement

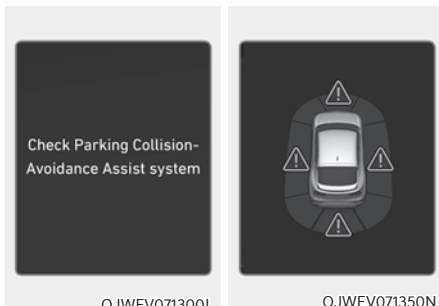

Lorsque le système d'aide à l'évitement de collision en cas de stationnement ou d'autres fonctions connexes ne fonctionnent pas correctement, le message « Check Parking Safety system (Vérifiez le système de sécurité de stationnement) » apparaît sur le combiné d'instruments, et la fonction d'aide à l'évitement de collision en cas de stationnement se désactive automatiquement. Faites inspecter le véhicule par un concessionnaire Genesis agréé.

Aide à l'évitement de collision en cas de stationnement désactivée



OJWEV071349N



OJWEV071097L

Les caméras grand angle sont utilisées comme capteurs pour détecter les piétons. Si la lentille de la caméra est recouvert de corps étrangers (neige, pluie...), cela peut nuire aux performances de la caméra et le freinage d'urgence autonome en marche arrière pourrait ne pas fonctionner correctement. Veillez à ce que la lentille de la caméra soit toujours propre.

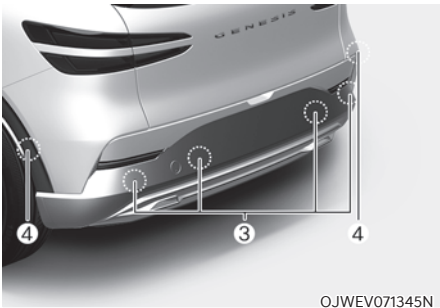
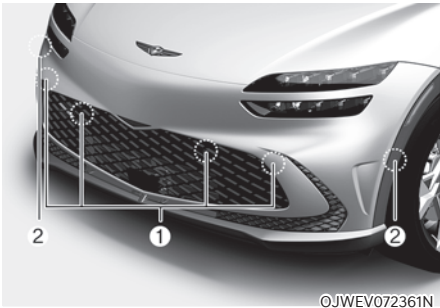

- [1] : capteurs ultrasons avant,
- [2] : capteurs ultrasons latéraux avant,
- [3] : capteurs ultrasons arrière,
- [4] : capteurs ultrasons latéraux arrière

Les capteurs à ultrasons détectent les objets autour du véhicule. Si les capteurs sont recouverts de corps étrangers (neige, pluie...), cela peut nuire aux performances des capteurs et l'aide à l'évitement de collision de stationnement en marche arrière pourrait ne pas fonctionner correctement. Veillez à toujours garder le pare-chocs propre.

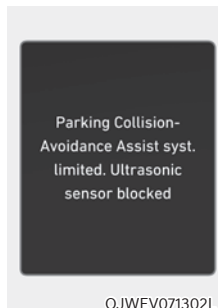
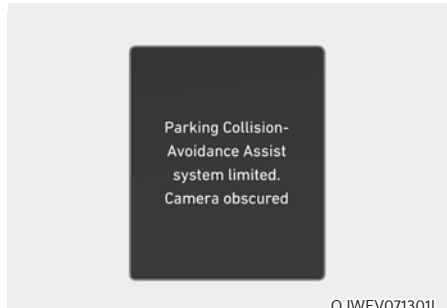

Le message 'Camera error or blockage' (Erreur ou blocage de la caméra) ou 'Ultrasonic sensor error or blockage' (Erreur ou blocage du capteur à ultrasons) apparaîtra dans le combiné d'instruments si les situations suivantes se produisent :

- La caméra de recul ou le ou les capteurs à ultrasons sont recouverts de corps étrangers, tels que la neige ou la pluie, etc.
- Par mauvais temps, comme de fortes neiges, une pluie battante, etc.

Si cela se produit, l'assistance d'évitement de collision en cas de stationnement peut se désactiver ou ne pas fonctionner correctement. Vérifiez si les caméras et les capteurs à ultrasons sont propres.

Limites de l'aide à l'évitement de collision en cas de stationnement

L'aide à l'évitement de collision en cas de stationnement peut ne pas intervenir sur les freins ou alerter le conducteur, même s'il y a des piétons ou des objets, dans les circonstances suivantes :

- Tout équipement ou accessoire non d'origine est installé
- Votre véhicule est instable en raison d'un accident ou d'autres causes
- La hauteur du pare-chocs ou l'installation des capteurs ultrasons arrière a été modifiée
- La ou les caméras de vue arrière grand angle ou le ou les capteurs à ultrasons sont endommagés
- La ou les caméras de recul grand angle ou le(s) capteur(s) ultrason(s) arrière est (sont) souillé(e)(s) par des corps étrangers, tels que la neige, la saleté, etc.
- La ou les caméras de recul grand angle est (sont) obscurcie(s) par une source de lumière ou par du mauvais temps, comme une forte pluie, du brouillard, de la neige, etc.
- La zone environnante est très lumineuse ou très sombre
- La température extérieure est très élevée ou très basse
- Le vent est soit fort (au-delà de 20 km/h (12 mi/h)), soit perpendiculaire au pare-chocs arrière
- Des objets extrêmement bruyants, tels que des avertisseurs sonores de véhicules, des véhicules motorisés bruyants ou des freins pneumatiques de camions, sont proches de votre véhicule
- Un capteur ultrason de fréquence similaire se trouve à proximité de votre véhicule
- La route est glissante ou inclinée
- Les piétons sont difficiles à détecter
- L'image du piéton dans la caméra avant est difficile à distinguer de l'arrière-plan
- Il y a une différence de garde au sol entre le véhicule et le piéton
- Le piéton se trouve près du bord arrière du véhicule
- Le piéton ne se tient pas debout
- Le piéton est soit très petit soit très grand pour que le système puisse le détecter
- Le piéton ou le cycliste porte des vêtements qui se fondent facilement dans l'arrière-plan, ce qui complique la détection
- Le piéton porte des vêtements qui ne réfléchissent pas bien les ultrasons
- La taille, l'épaisseur, la hauteur ou la forme de l'objet ne reflète pas bien les ultrasons (par ex. poteau, buisson, bordures, chariots, bord d'un mur, etc.)
- Le piéton ou l'objet est en mouvement
- Le piéton ou l'objet est très proche de l'arrière du véhicule
- Il y a un grand objet, comme un mur, derrière le piéton ou l'objet.
- L'objet n'est pas situé à l'avant ou à l'arrière, dans l'axe de votre véhicule
- L'objet n'est pas parallèle au pare-chocs arrière
- Le piétons ou les objets sont près du côté gauche/droit du véhicule
- Les capteurs ne peuvent pas détecter les piétons et les objets.
- La route est glissante ou inclinée
- Le conducteur conduit le véhicule immédiatement après avoir passé la marche arrière (R) ou la marche avant (D).
- Le conducteur accélère ou tourne autour du véhicule
- Le véhicule avance et recule de manière répétée
- Le véhicule roule immédiatement après son démarrage

L'aide à l'évitement de collision en cas de stationnement peut avertir le conducteur inutilement ou intervenir sur les freins, même s'il n'y a pas de piétons ou d'objets, dans les circonstances suivantes :

- Tout équipement ou accessoire non d'origine est installé
- Votre véhicule est instable en raison d'un accident ou d'autres causes
- La hauteur du pare-chocs ou l'installation des capteurs ultrasons a été modifiée
- La hauteur de votre véhicule est faible ou élevée en raison de charges lourdes, d'une pression anormale des pneus, etc.
- La caméra de recul grand angle ou le(s) capteur(s) ultrason(s) arrière est (sont) souillé(e)(s) par des corps étrangers, tels que la neige, la saleté, etc.
- Le relief de la route est confondu avec un piéton
- Il y a de l'ombre ou de la lumière qui se reflète sur le sol
- Des piétons ou des objets se trouvent sur la trajectoire du véhicule
- Des objets extrêmement bruyants, tels que des avertisseurs sonores de véhicules, des véhicules motorisés bruyants ou des freins pneumatiques de camions, sont proches de votre véhicule
- Votre véhicule recule vers un passage étroit ou un emplacement de parking
- Votre véhicule recule vers une surface inégale, comme une route non pavée, du gravier, un casse-vitesse, une pente, etc.
- Une remorque ou un porte-vélos est installé à l'arrière de votre véhicule
- Un capteur ultrason de fréquence similaire se trouve à proximité de votre véhicule
- Le piéton ou l'objet est en mouvement
- Le conducteur accélère ou tourne autour du véhicule
- Le véhicule avance et recule de manière répétée



AVERTISSEMENT

Prenez les précautions suivantes lors de l'utilisation de l'aide à l'évitement de collision en cas de stationnement :

- **Soyez toujours très prudent en conduisant. Le conducteur est responsable du contrôle des freins pour une conduite sûre.**
- **Soyez toujours attentif aux conditions de la route et au trafic en cours de conduite, qu'il y ait un avertissement ou pas.**
- **Regardez toujours autour de votre véhicule pour vérifier l'absence de piétons ou d'objets avant de démarrer.**
- **Les performances de l'aide à l'évitement de collision en cas de stationnement peuvent varier dans certaines conditions. Si la vitesse du véhicule est supérieure à 4 km/h (2 mi/h), l'aide à l'évitement de collision en cas de stationnement n'intervient que si des piétons sont détectés. Regardez toujours autour de vous et soyez attentif lorsque vous conduisez votre véhicule.**
- **L'aide à l'évitement de collision en cas de stationnement peut fonctionner différemment dans certaines conditions. Si le véhicule se déplace vers l'avant et l'arrière de manière répétée, l'aide à l'évitement de collision peut ne pas aider à freiner ou avertir le conducteur. Soyez toujours attentif lorsque vous conduisez votre véhicule.**
- **Les capteurs ultrasons peuvent ne pas détecter certains objets en raison de leur distance, de leur taille ou de leur matière, autant d'éléments qui peuvent limiter l'efficacité de détection.**
- **L'aide à l'évitement de collision en cas de stationnement peut ne pas fonctionner correctement ou peut fonctionner inutilement dans certaines circonstances.**
- **Ne vous fiez pas uniquement à l'aide à l'évitement de collision en cas de stationnement en marche arrière. Cela pourrait endommager le véhicule, voire provoquer des blessures.**

**ATTENTION**

- Un bruit peut se produire lors d'un freinage soudain pour éviter une collision.
- Si une autre alarme sonore, telle que le rappel du port de la ceinture de sécurité, s'est déjà produite, l'avertissement de l'aide à l'évitement de collision de stationnement en marche arrière peut ne pas retentir.
- L'aide à l'évitement de collision de stationnement en marche arrière peut ne pas fonctionner correctement si le pare-chocs a été endommagé, remplacé ou réparé.
- L'alerte de circulation transversale à l'arrière avec fonction freinage peut ne pas fonctionner correctement si elle est perturbée par de fortes ondes électromagnétiques.
- L'écoute du système audio du véhicule à volume élevé peut empêcher les occupants d'entendre les signaux sonores de l'aide à l'évitement de collision de stationnement.
- Désactivez l'aide à l'évitement de collision de stationnement lorsque vous tractez une remorque. En cas de remorquage et de déplacement en marche arrière, l'aide à l'évitement de collision de stationnement s'active lorsqu'elle détecte la remorque.
- La commande de frein peut ne pas fonctionner correctement selon le statut de l'ESC (contrôle électronique de stabilité).
Il n'y aura un avertissement que lorsque :
 - Le témoin de l'ESC (contrôle électronique de stabilité) est allumé
 - L'ESC (contrôle électronique de stabilité) exerce une fonction différente
- Vérifiez le liquide de frein et les plaquettes de frein à intervalles réguliers. Les performances de freinage peuvent diminuer en fonction de leur état.

**ATTENTION**

Prenez les précautions suivantes pour maintenir les performances optimales des détecteurs :

- Maintenez toujours propres les caméras de vue arrière grand angle et les capteurs à ultrasons.
- N'utilisez pas de produit de nettoyage contenant des détergents acides ou alcalins pour nettoyer les lentilles de la caméra. Utilisez uniquement un savon doux ou un détergent neutre et rincez abondamment à l'eau.
- Ne pulvérisez rien sur la caméra de recul grand angle ou sur les capteurs arrière ultrasons ou les zones environnantes directement avec un nettoyeur haute pression. Cela peut entraîner un dysfonctionnement des caméras grand angle ou des capteurs à ultrasons.
- N'apposez pas d'objets, tels qu'un autocollant ou une protection de pare-chocs, à proximité de la caméra de recul ou des capteurs ultrasons arrière, et n'appliquez pas de peinture sur le pare-chocs. Cela peut affecter les performances de l'aide à l'évitement de collision de stationnement en marche arrière.
- Ne démontez jamais et n'appliquez jamais de chocs sur les caméras grand angle ou les composants des capteurs à ultrasons.
- N'appliquez pas de force inutile sur la caméra de recul grand angle ou les capteurs ultrasons. L'aide à l'évitement de collision en cas de stationnement peut ne pas fonctionner correctement si l'alignement de la caméra de recul grand angle ou du/des capteur(s) à ultrasons a bougé à cause d'un choc. Faites inspecter le véhicule par un concessionnaire Genesis agréé.



Informations

L'aide à l'évitement de collision en cas de stationnement peut détecter un piéton ou un objet lorsque :

- Un piéton se trouve derrière le véhicule
- Un obstacle important, tel qu'un véhicule, est garé à l'arrière, dans l'axe de votre véhicule

AIDE AU STATIONNEMENT INTELLIGENT À DISTANCE (RSPA 2) (SI ÉQUIPÉ)

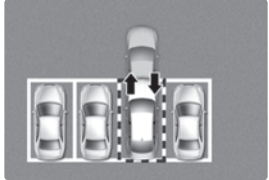
L'aide au stationnement à distance utilise les capteurs du véhicule pour aider le conducteur à garer le véhicule et à quitter les places de stationnement à distance depuis l'extérieur du véhicule en contrôlant le volant, la vitesse du véhicule et les rapports engagés.

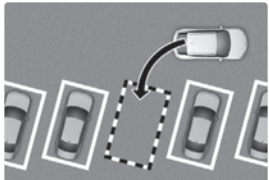
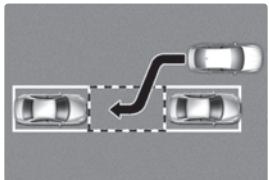
Fonction	Description
Fonctionnement à distance	<p>Déplacement vers l'avant ou vers l'arrière à distance</p>  <p>ORG3EV071159</p>
Stationnement intelligent ou stationnement intelligent à distance	<p>Stationnement perpendiculaire en marche arrière</p>  <p>ORG3EV071160</p>
	<p>Stationnement en marche arrière en diagonal</p>  <p>OJWEV071320N</p>
	<p>Stationnement parallèle en marche arrière</p>  <p>ORG3EV071161</p>

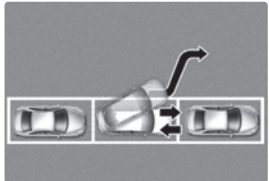
Fonction	Description
Sortie intelligente	<p>Sortie parallèle en marche avant</p>  <p>ORG3EV071162</p>

- La fonction de stationnement intelligent à distance ou à distance peut être actionnée depuis l'extérieur du véhicule à l'aide de la clé intelligente.
- La fonction de stationnement intelligent ou de stationnement intelligent à distance peut être actionnée depuis l'intérieur du véhicule.
- La fonction de stationnement intelligent et de stationnement intelligent à distance aide le conducteur à effectuer un stationnement perpendiculaire en marche arrière et un stationnement parallèle en marche arrière.
- La fonction de sortie connectée aide le conducteur à quitter une place de stationnement en parallèle en marche avant.
- Lorsque l'assistance intelligente au stationnement à distance fonctionne, l'avertissement de distance de stationnement et le moniteur de vision panoramique fonctionnent également. Pour plus de détails, reportez-vous aux sections « Avertissement de distance de stationnement (PDW) » et « Moniteur de vue environnante (SVM) » de ce chapitre.
- L'aide au stationnement intelligent à distance aide à garer le véhicule et reconnaît les lignes de stationnement à l'aide de la caméra grand angle.

Capteurs de detection

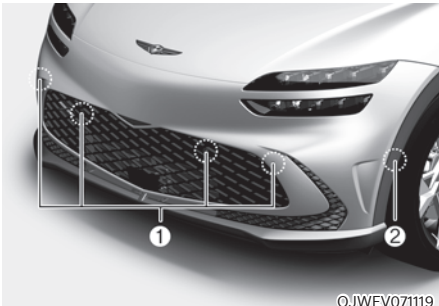

OJWEV071119

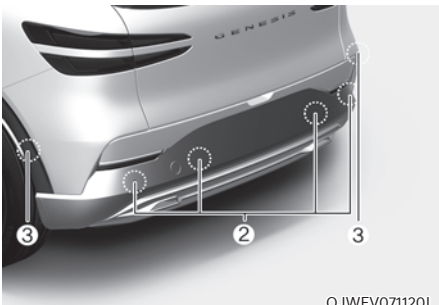

OJWEV071120L

- [1] : capteurs ultrasons avant
- [2] : Capteurs ultrasons d'angle avant,
- [3] : Capteurs ultrasons d'angle arriere,
- [4] : Capteurs ultrasons arriere

Reportez-vous à l'image ci-dessus pour la position détaillée des capteurs de détections.

Caméra grand angle



OJWEV071103



OJWEV071104

- [1] : caméra avant grand angle,
- [2], [3] : caméra latérale grand angle
- [4] : caméra arriere grand angle



ATTENTION

Prenez les précautions suivantes pour maintenir les performances optimales des détecteurs :

- Ne démontez JAMAIS le détecteur ou l'ensemble de détecteurs. Ne les endommagez pas non plus.
- Si les capteurs doivent être réparés, nous vous conseillons de faire inspecter votre véhicule par un concessionnaire agréé pour les produits de la marque Genesis.

- Le système d'aide au stationnement à distance peut mal fonctionner si la hauteur de pare-chocs du véhicule ou l'installation de capteur a été modifiée. Tout équipement ou accessoire installé après-vente risque d'interférer avec le rendement de capteur.
- Lorsque le capteur ultrason est gelé ou obstrué par de la neige, de la saleté ou de l'eau, il peut ne pas fonctionner tant qu'il n'a pas été essuyé avec un chiffon doux.
- N'appuyez pas sur le capteur ultrason, ne le rayez pas et ne le heurtez pas. Cela pourrait détériorer le capteur.
- Ne pulvérisez rien sur les capteurs ultrasons ou les zones environnantes directement avec un nettoyeur haute pression.
- Veillez à ce que la lentille de la caméra soit toujours propre. Si la lentille est recouverte de corps étrangers, cela peut nuire aux performances de la caméra et l'aide au stationnement intelligent à distance pourrait ne pas fonctionner correctement.
- Ne réglez pas manuellement le rétroviseur et n'utilisez pas l'aide au stationnement intelligent à distance lorsque le rétroviseur a subi un impact violent.

En cas de collision ou si le rétroviseur extérieur est actionné manuellement, l'aide au stationnement intelligent à distance peut ne pas fonctionner correctement.

Réglage de l'aide au stationnement intelligent à distance (RSPA)

Caractéristiques des réglages

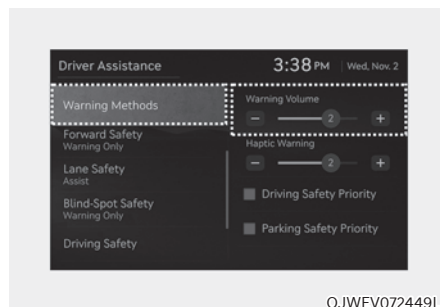

OJWEV072449L

Modes d'avertissement

Lorsque le moteur est allumé, sélectionnez « Réglages → Véhicule → Assistance au conducteur → Méthodes d'avertissement → Volume d'avertissement » dans le menu Paramètres du système d'infodivertissement pour modifier le volume d'avertissement.





i Informations

- Si vous changez les modes d'avertissement, les modes d'avertissement des autres systèmes d'assistance au conducteur peuvent changer.
- Le mode d'avertissement conserve le dernier réglage même si le véhicule est redémarré.
- Le menu des réglages peut ne pas être disponible pour votre véhicule en fonction des caractéristiques et des spécifications du véhicule.

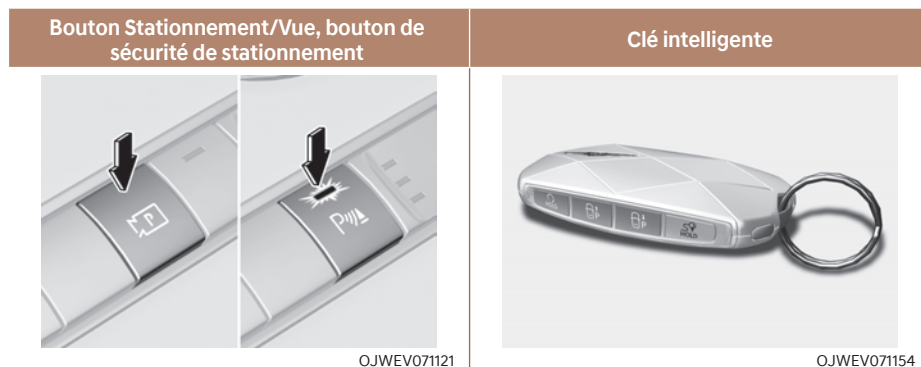
Fonctionnement de l'aide au stationnement intelligent à distance

Bouton d'aide au stationnement intelligent à distance



Emplacement	Nom	Symbole	Description
Habitacle	Bouton de stationnement/vue		<ul style="list-style-type: none"> Maintenez enfoncé le bouton Stationnement/Vue pour activer l'aide au stationnement intelligent à distance. De même, l'avertissement de distance de stationnement en marche avant/arrière s'active automatiquement. Cependant, les fonctions peuvent différer en fonction des situations. Reportez-vous à la description de chaque fonction pour obtenir plus de détails sur les pages suivantes. Maintenez enfoncé le bouton Stationnement/Vue lorsque la fonction de stationnement intelligent ou de sortie connectée est activée pour activer la fonction.
	Bouton de sécurité de stationnement		<ul style="list-style-type: none"> Appuyer sur le bouton de sécurité de stationnement pendant que l'aide au stationnement intelligent à distance fonctionne arrête le fonctionnement du système d'aide au stationnement intelligent à distance.
Clé intelligente	Bouton de démarrage à distance		<ul style="list-style-type: none"> Appuyez sur le bouton de démarrage à distance une fois la porte verrouillée et le véhicule coupé pour démarrer le véhicule à distance. Appuyez sur le bouton de démarrage à distance alors que la fonction de stationnement intelligent ou à distance est actionnée pour arrêter la fonction.
	Bouton Avant		<ul style="list-style-type: none"> Lorsque la fonction de stationnement de démarrage à distance est utilisée, quel que soit le bouton de direction enfoncé, le stationnement est pris en charge lorsque le bouton est enfoncé.
	Bouton Arrière		<ul style="list-style-type: none"> Lorsque le fonctionnement à distance est utilisé, le véhicule se déplace dans le sens d'enfoncement du bouton.

Fonctionnement à distance

Ordre de fonctionnement

La fonction à distance fonctionne dans l'ordre suivant :

1. Se préparer à déplacer le véhicule vers l'avant et vers l'arrière à distance
2. Déplacement vers l'avant et vers l'arrière à distance

1. Se préparer à déplacer le véhicule vers l'avant et vers l'arrière à distance

Il existe deux méthodes pour utiliser le fonctionnement à distance.



Méthode (1) Utiliser la fonction avec le véhicule coupé

- (1) Dans une certaine plage par rapport au véhicule, appuyez sur le bouton de verrouillage des portes (🔒) sur la clé connectée et verrouillez toutes les portes.
- (2) Maintenez enfoncé le bouton de démarrage à distance (🔑) dans les 4 secondes qui suivent le démarrage du véhicule.
 - Pour plus de détails sur le démarrage à distance du véhicule, reportez-vous à la section « Démarrage à distance » du chapitre 6.

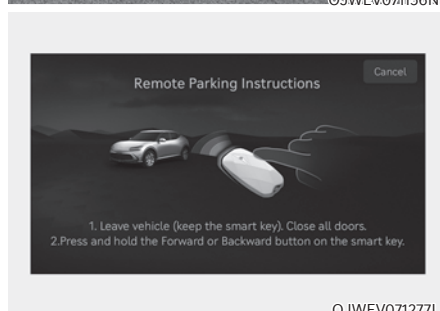
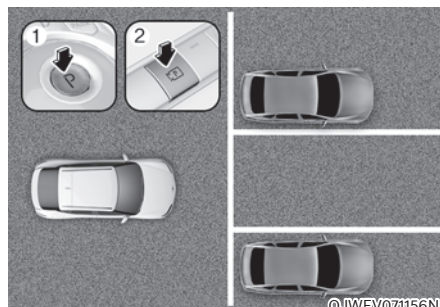

Méthode (2) Utiliser la fonction avec le véhicule allumé

- (1) Stationnez le véhicule devant la place où vous voulez utiliser le fonctionnement à distance et engagez le rapport P (stationnement).
- (2) Maintenez enfoncé le bouton Stationnement/Vue (📄P) pour activer l'aide au stationnement intelligent. Un message « Remote parking instructions » (Instructions de stationnement à distance) apparaîtra sur l'écran du système d'infodivertissement.
- (3) Sortez du véhicule avec la clé connectée, et fermez toutes les portes.

- Il faut sélectionner « Agree » (J'accepte) sur l'écran du système d'info-divertissement et le système d'info-divertissement doit fonctionner correctement pour utiliser le fonctionnement à distance.
- La méthode (2) peut être utilisée après que le véhicule a roulé à plus de 5 km/h (3 mi/h).
- Si la fonction est à nouveau activée une fois le stationnement en créneau effectué au moyen de l'aide au stationnement intelligent à distance, le fonctionnement à distance peut être utilisé avec la méthode (2).
- Vérifiez si toutes les clés intelligentes se trouvent en dehors du véhicule lorsque le fonctionnement à distance est activé.

2. Déplacement vers l'avant et vers l'arrière à distance

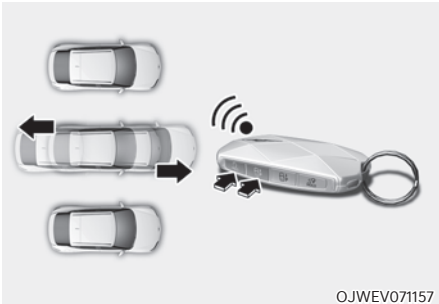

- (1) Appuyez sur le bouton Marche avant (🚗➡) ou Marche arrière (🚗➡) de la clé intelligente et maintenez-le enfoncé. L'aide au stationnement intelligent à distance commande automatiquement le volant, la vitesse du véhicule et le levier de changement de vitesse. Le véhicule se déplace dans le sens d'enfoncement du véhicule.

- (2) Lorsque le fonctionnement à distance est actif, si vous ne maintenez pas le bouton Marche avant (🚗➡) ou Marche arrière (🚗➡) enfoncé, le véhicule s'arrête et la commande de la fonction se met en pause. La fonction commence à être à nouveau opérationnelle lorsque le bouton est à nouveau maintenu enfoncé.
- (3) Lorsque le véhicule atteint l'emplacement souhaité, relâchez le bouton avant ou arrière de la clé connectée.
- (4) Lorsque le conducteur monte dans le véhicule et qu'il porte la clé connectée sur lui, un message apparaît sur l'écran du système d'info-divertissement pour informer le conducteur que le fonctionnement à distance est terminé et le véhicule reste allumé.

De plus, lorsque le bouton de démarrage à distance (🔑) est enfoncé sur la clé connectée à l'extérieur du véhicule, un message apparaît pour informer le conducteur que le fonctionnement à distance est terminé et que le véhicule est coupé.

Informations

- Vérifiez si toutes les clés intelligentes se trouvent en dehors du véhicule lorsque le fonctionnement à distance est activé.
- Le fonctionnement à distance est opérationnel uniquement lorsque la clé connectée se trouve à 4 m (13 pi) du véhicule. S'il n'y a pas de mouvement du véhicule même lorsque le bouton de marche avant ou marche arrière est enfoncé sur la clé connectée, vérifiez la distance par rapport au véhicule et appuyez à nouveau sur le bouton.
- La plage de détection de la clé intelligente peut varier en fonction de la zone environnante qui est affectée par des ondes radio comme une tour de transmission, une station de radio, etc.
- Lorsque vous déplacez le véhicule à distance vers l'avant en suivant la méthode (1), le système considère qu'il s'agit d'une situation de sortie d'emplacement et déplace le véhicule de 4 m (13 ft.) pour vérifier s'il y a des piétons, des animaux ou des objets autour du véhicule. Après la confirmation, le volant est contrôlé en fonction de l'état du véhicule de devant.
- Lorsque vous déplacez le véhicule à distance vers l'avant en suivant la méthode (2), cette opération est considérée comme une situation de stationnement et contrôle immédiatement le volant en fonction de l'état du véhicule de devant pour vous aider à stationner votre véhicule dans une place de stationnement et aligner la voiture. Cependant, les performances peuvent être réduites en fonction des piétons, des animaux, de la forme des objets, etc. autour du véhicule.
- Pour déplacer le véhicule à distance vers l'arrière, les méthodes (1) et (2) permettent d'aligner d'abord le volant, puis de déplacer uniquement le véhicule en ligne droite.
- Lorsque le déplacement à distance vers l'avant ou vers l'arrière est terminé, le véhicule passe automatiquement au rapport P (stationnement) et engage le frein de stationnement électronique (EPB).

ATTENTION

- Lorsque vous utilisez le fonctionnement à distance, assurez-vous que tous les passagers sont bien sortis du véhicule.
- Si la batterie du véhicule est déchargée ou si l'aide au stationnement intelligent à distance présente un dysfonctionnement lorsque vous gardez votre véhicule dans une place de stationnement étroite, le fonctionnement à distance n'est pas opérationnel. Garez toujours votre véhicule dans une place suffisamment large pour que vous puissiez entrer dans votre véhicule et en sortir.
- Veuillez noter qu'en fonction de la place de stationnement, il se peut que vous ne puissiez pas sortir de l'espace dans lequel vous vous êtes garé à l'aide du fonctionnement à distance.
- Une fois le véhicule garé, la zone environnante peut changer en raison du mouvement des véhicules situés aux alentours. Le cas échéant, le déplacement à distance peut ne pas fonctionner.
- Avant de sortir du véhicule, fermez les vitres et le toit ouvrant et assurez-vous que le véhicule est coupé avant de verrouiller les portes.

État de fonctionnement de la fonction à distance

État de fonctionnement	DEL de clé connectée	Feux de détresse
Sous contrôle	La DEL verte clignote en continu	-
Pause	La DEL rouge clignote en continu	Clignote
Off (désactivé)	La DEL rouge s'allume pendant 4 secondes, puis s'éteint.	Clignote 3 fois et s'éteint
Terminé	La DEL verte s'allume pendant 4 secondes, puis s'éteint.	Clignote 1 fois et s'éteint

- * L'état de fonctionnement par les feux de détresse peut ne pas s'appliquer en fonction de la réglementation en vigueur dans votre pays.
- * Si la clé intelligente ne se trouve pas dans la plage de fonctionnement du véhicule (environ 4 m (13 pi)), le DEL de clé connectée ne s'allume pas ou ne clignote pas. Utilisez la clé intelligente dans la plage de fonctionnement.

Comment désactiver la fonction à distance lorsqu'elle est activée

- Appuyez sur le bouton Parking/Vue (P) tandis que l'écran du système d'infodivertissement guide le conducteur à l'aide de la méthode 2.
- Passez la vitesse sauf sur P (stationnement) pendant que l'écran du système d'infodivertissement guide le conducteur en utilisant la méthode 2.
- Appuyez sur le bouton de stationnement sécurisé (P) ou sélectionnez « Cancel » (Annuler) sur l'écran du système d'infodivertissement.
- Appuyez sur le bouton de démarrage à distance (HOLD) sur la clé connectée lorsque le véhicule est contrôlé par la fonction de déplacement à distance. La fonction de déplacement à distance est désactivée. À ce stade, le véhicule est coupé.
- Installez-vous dans le véhicule avec la clé intelligente. La fonction de déplacement à distance est désactivée. À ce stade, le véhicule reste allumé.

La fonction se met en pause dans les conditions suivantes si :

- Il y a un piéton, un animal ou un objet détecté dans le sens de déplacement du véhicule
- La porte ou le hayon est ouvert
- Le bouton Marche avant (D) ou Marche arrière (R) n'est pas enfoncé en continu
- Appui simultané sur plusieurs boutons d'une clé connectée
- La clé connectée ne fonctionne pas dans un rayon de 4 m (13 pi) à partir du véhicule
- Le bouton d'une autre clé connectée est enfoncée en plus de la clé connectée en fonctionnement.

- Le système anticollision avec détection des angles morts ou l'aide à l'évitement de collision transversale par l'arrière alors que le véhicule est contrôlé en marche arrière
- Le véhicule se déplace de 7 m (22 pi) alors que la clé intelligente est enfoncée avec le fonctionnement à distance (distance de déplacement maximum par appui sur le bouton)
- Environ 3 minutes et 50 secondes se sont écoulées après que le fonctionnement à distance a commencé à fonctionner
- La pente de la route dépasse la plage de fonctionnement
- La fonction est mise en pause pendant plus d'une minute
- La distance de déplacement totale du véhicule a dépassé les 14 mètres (45 ft.) une fois le fonctionnement à distance activé

Lorsque le fonctionnement à distance est mise en pause, le véhicule s'arrête. Si la cause de la mise en pause de la fonction disparaît, la fonction peut à nouveau être opérationnelle.

La fonction est désactivée dans les conditions suivantes dans les cas suivants :

- Le volant est braqué
- Le rapport est sélectionné alors que le véhicule est en mouvement
- Fonctionnement de l'EPB lorsque le véhicule est en mouvement
- Le capot est ouvert
- La pédale de frein ou la pédale d'accélérateur est enfoncée lorsque toutes les portes sont fermées
- La clé connectée se trouve en dehors du véhicule lorsque la pédale de frein est enfoncée alors que la porte du conducteur est ouverte.
- Une accélération rapide se produit
- Un dérapage du véhicule apparaît
- La roue est coincée par un obstacle et ne peut pas bouger
- Le volant, la boîte de vitesses, le freinage et les commandes de conduite ne fonctionnent pas correctement
- Il y a un problème avec la clé connectée ou la batterie de clé connectée est faible
- Le système ABS, TCS ou ESC fonctionne en raison des conditions de route glissante
- L'alarme du système antivol retentit
- La trappe de charge s'ouvre

Lorsque le fonctionnement à distance est désactivé, le véhicule s'arrête automatiquement, passe automatiquement au rapport P (stationnement) et engage le frein de stationnement électronique (EPB).

Stationnement intelligent, stationnement intelligent à distance

Ordre de fonctionnement

Le stationnement fonctionne dans l'ordre suivant :

1. Se préparer au stationnement
 2. Recherche d'une place de stationnement
 3. Sélectionnez le type de stationnement et le mode de fonctionnement
 4. Stationnement intelligent
 5. Stationnement intelligent à distance
- La fonction de stationnement comprend Stationnement intelligent et Stationnement intelligent à distance.

1. Se préparer au stationnement



- (1) Véhicule allumé, enfoncez la pédale de frein avec le sélecteur en position D (Conduite) ou N (Point mort).
- (2) Maintenez enfoncé le bouton Stationnement/Vue (P) pour activer l'aide au stationnement intelligent à distance.
 - « J'accepte » doit être sélectionné sur l'écran du système d'infodivertissement et le système d'infodivertissement doit fonctionner correctement pour utiliser la fonction de stationnement.
 - Si vous roulez à une vitesse supérieure à 5 km/h (3 mi/h) avec le véhicule allumé, vous pouvez utiliser la fonction de stationnement avec le levier de changement de vitesse en position N (point mort).

2. Recherche d'une place de stationnement

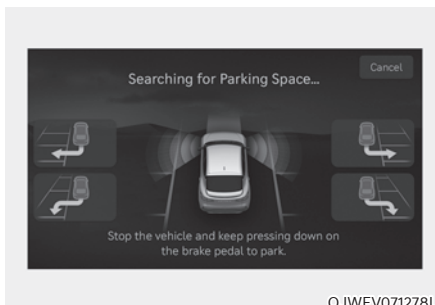

- (1) Roulez lentement pour maintenir une distance d'environ 100 cm (40 pi) entre votre véhicule et les véhicules stationnés.
- (2) Lorsque la recherche de place de stationnement est terminée, un message apparaît sur l'écran du système d'infodivertissement et un signal sonore retentit pour vous informer que la recherche est terminée.
- (3) « Select Parking Type » (Sélectionner type de stationnement) s'affiche sur l'écran du système d'infodivertissement et la place de stationnement sélectionnée apparaît sur l'écran supérieur du moniteur de vue environnante.
 - L'assistance au stationnement intelligent à distance recherche les places de stationnement qui se trouvent à côté de véhicules stationnés ou des places de stationnement avec des véhicules stationnés devant et derrière.
 - Lorsque vous recherchez une place de stationnement et que le véhicule roule à une vitesse supérieure à 20 km/h (12 mi/h), un message apparaît sur l'écran du système d'infodivertissement pour vous informer que vous devez ralentir. Lorsque le véhicule roule à une vitesse supérieure à 30 km/h (18 mi/h), la fonction de stationnement s'éteint.

- La recherche de place de stationnement est terminée lorsqu'il y a suffisamment de place pour déplacer le véhicule en plus de la place de stationnement.
- Même si un son audible est perçu pour notifier que la recherche de place de stationnement est terminée, la fin de la recherche peut être annulée.

i Informations

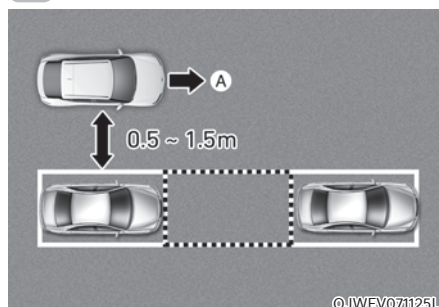

[A] : Recherche d'une place de stationnement

- Si la distance est inférieure à 50 cm (20 po) ou supérieure à 150 cm (59 po), l'aide au stationnement intelligent à distance peut ne pas pouvoir rechercher une place de stationnement.
- Si vous ne maintenez pas une certaine distance entre votre véhicule et le véhicule stationnée, les performances de recherche d'une place de stationnement peuvent être réduites.
- Même si le système recherche une place de stationnement en épi en guise de place de stationnement, le stationnement n'est pas assisté normalement.
- En raison de performances anormales du capteur à ultrasons ou de l'influence de l'environnement, la fonction Stationnement peut ne pas être en mesure de rechercher une place de parking même s'il y a une place, ou peut rechercher une place qui ne convient pas au stationnement.
- Si la place de stationnement est en pente ou en diagonale, le type de stationnement affiché peut être différent du type de stationnement réel qui doit être sélectionné. Si cela se produit, ne sélectionnez pas le type de stationnement et cherchez une autre place de stationnement.

3. Sélectionnez le type de stationnement et le mode de fonctionnement



- (1) Type de stationnement - Perpendiculaire en marche arrière (gauche/droite), parallèle en marche arrière (gauche/droite)

Lorsque le véhicule est arrêté à l'aide de la pédale de frein, touchez l'écran du système d'infodivertissement ou utilisez le dispositif de commande centrale pour sélectionner le type de stationnement souhaité.

- Si vous continuez à rouler sans vous arrêter après que l'écran de sélection du type de stationnement s'est affiché, l'aide au stationnement intelligent à distance revient à l'étape précédente et recherche une place de stationnement.
- Si la fonction de stationnement est annulée par inadvertance parce que vous avez appuyé sur le bouton Stationnement/Vue (P) avant que le type de stationnement ne soit sélectionné, vous pouvez revenir à l'étape de sélection de type de stationnement en appuyant à nouveau sur le bouton et en le maintenant enfoncé lorsque le véhicule est arrêté.



ATTENTION

Avant de sélectionner le type de stationnement, le conducteur doit vérifier si l'espace de stationnement est adapté.

Si la place de stationnement recherchée par l'assistance au stationnement à distance est étroite ou inadaptée au stationnement, ne sélectionnez pas le type de stationnement et déplacez le véhicule pour rechercher une autre place de stationnement.

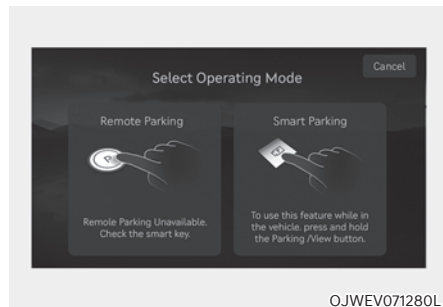

- (2) Mode de fonctionnement - Stationnement à distance, stationnement intelligent

Après avoir sélectionné un type de stationnement, l'écran du système d'infodivertissement vous guide pour activer la fonction de stationnement à distance et la fonction de stationnement intelligent. Suivez les instructions pour actionner l'aide au stationnement intelligent à distance.

i Informations

- Les instructions de fonctionnement s'affichent sur l'écran pour chaque fonction souhaitée que vous sélectionnez.
- N'enlevez pas votre pied de la pédale de frein pendant le guidage de la fonction de stationnement. Lorsque le véhicule se déplace, l'aide au stationnement intelligent à distance s'éteint.

i Informations

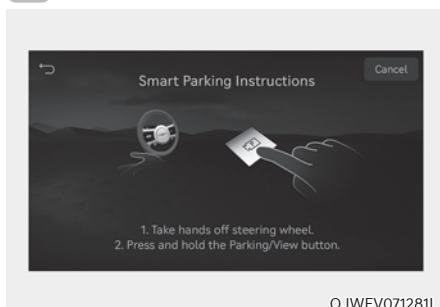

OJWEV071281L

Si l'assistance au stationnement à distance ne peut pas activer la fonction de stationnement intelligent à distance, seul le guide de stationnement intelligent s'affiche sur l'écran du système d'info-divertissement.

4. Stationnement intelligent

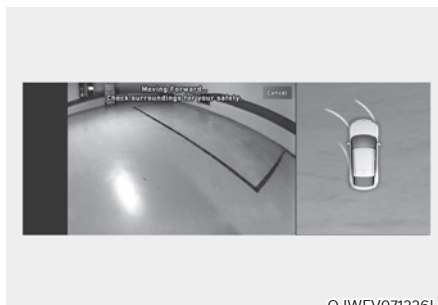

OJWEV071226L

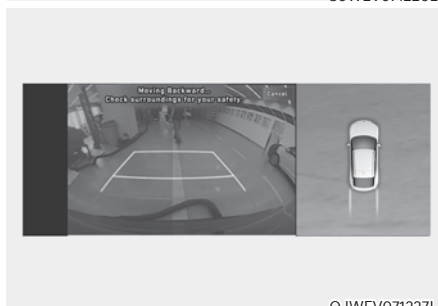

OJWEV071227L

- (1) Appuyez sur le bouton Stationnement/vue (P) lorsque le véhicule est arrêté en appuyant sur la pédale de frein. Lorsque la pédale de frein est relâchée, l'aide au stationnement intelligent à distance commande automatiquement le volant, la vitesse du véhicule et le levier de changement de vitesse.
- (2) Alors que la fonction de stationnement intelligent fonctionne, si vous ne maintenez pas le bouton Stationnement/Vue enfoncé, le véhicule s'arrête et la fonction se met en pause. La fonction commence à être à nouveau opérationnelle lorsque le bouton Stationnement/Vue est à nouveau maintenu enfoncé.

- (3) Lorsque le véhicule atteint la position de stationnement cible, un message apparaît sur l'écran du système d'infodivertissement pour vous informer que le stationnement est terminé.
- La fonction de stationnement intelligent ne fonctionne pas si la porte est ouverte ou si la ceinture de sécurité n'est pas bouclée.
 - Le témoin d'emplacement de stationnement s'affiche sur l'écran du moniteur de vue environnante et s'affiche tant que le véhicule n'est pas entré dans la place de stationnement pour la première fois à l'aide de la fonction de stationnement intelligent.
 - La vitesse du véhicule peut être ajustée en appuyant sur la pédale de frein alors que la fonction de stationnement intelligent est opérationnelle. Cependant, le véhicule n'accélère pas même lorsque la pédale d'accélérateur est enfoncée.
 - En fonction des environnements de stationnement, si le véhicule est arrêté par une butée, le stationnement peut être terminé.
 - Si vous devez changer la position ou l'emplacement du véhicule, terminez manuellement le stationnement de votre véhicule.

5. Stationnement intelligent à distance

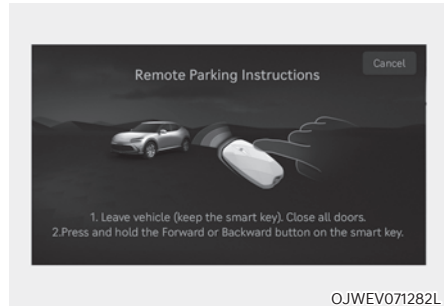

- (1) Mettez le levier de stationnement en position P (stationnement), sortez du véhicule avec la clé intelligente, et fermez toutes les portes.
- (2) Appuyez sur le bouton Marche avant (👉) ou Marche arrière (👈) de la clé intelligente et maintenez-le enfoncé. L'aide au stationnement intelligent à distance commande automatiquement le volant, la vitesse du véhicule et le levier de changement de vitesse.
- (3) Lorsque la fonction de stationnement intelligent à distance fonctionne, si vous ne maintenez pas le bouton Marche avant (👉) ou Marche arrière (👈) enfoncé, le véhicule s'arrête et la commande de la fonction se met en pause. La fonction commence à être à nouveau opérationnelle lorsque le bouton est à nouveau maintenu enfoncé.
- (4) Lorsque le véhicule atteint la position de stationnement cible, un message apparaît sur l'écran du système d'infodivertissement pour vous informer que le stationnement est terminé. Le véhicule passe automatiquement en P (stationnement), engage l'EPB (frein de stationnement électronique) et le véhicule s'éteint.



- Lorsque vous activez la fonction de stationnement intelligent à distance, assurez-vous que toutes les clés connectées se trouvent en dehors du véhicule.
- La fonction de stationnement intelligent à distance fonctionne uniquement lorsque la clé connectée se trouve à 4 m (13 pi) du véhicule. S'il n'y a pas de mouvement du véhicule même lorsque le bouton de déplacement en marche avant ou marche arrière est enfoncé sur la clé connectée, vérifiez la distance par rapport au véhicule et appuyez à nouveau sur le bouton.
- La plage de détection de la clé intelligente peut varier en fonction de la zone environnante qui est affectée par des ondes radio comme une tour de transmission, une station de radio, etc.
- Le témoin d'emplacement de stationnement s'affiche sur l'écran du moniteur de vue environnante et s'affiche tant que le véhicule n'est pas entré dans la place de stationnement pour la première fois à l'aide de la fonction de stationnement intelligent à distance.
- En fonction des environnements de stationnement, si le véhicule est arrêté par une butée, le stationnement peut être terminé.
- Si vous devez changer la position ou l'emplacement du véhicule, terminez manuellement le stationnement de votre véhicule.



ATTENTION

- **Lorsque vous utilisez la fonction de stationnement intelligent à distance, assurez-vous que tous les passagers sont bien sortis du véhicule.**
- **Après avoir terminé ou désactivé la fonction de stationnement intelligent à distance, avant de quitter le véhicule, fermez les fenêtres et le toit ouvrant et assurez-vous que le véhicule est arrêté avant de verrouiller les portes.**

Comment désactiver la fonction de stationnement lorsqu'elle est activée

- Appuyez sur le bouton Stationnement/ Vue () à l'étape suivante :
 - Recherche d'une place de stationnement
 - Sélection du type de stationnement
- Passage au rapport R (marche arrière) à l'étape suivante :
 - Recherche d'une place de stationnement
 - Sélection du type de stationnement
 - Sélection du mode de fonctionnement
- Appuyez sur le bouton de stationnement sécurisé () ou sélectionnez « Cancel » (Annuler) sur l'écran du système d'infodivertissement pour désactiver la fonction de stationnement.
- Lorsque la fonction de stationnement intelligent est activée :
 - Si le véhicule est arrêté en appuyant sur la pédale de frein, et que le rapport est changé, la fonction de stationnement est désactivée. À ce stade, le frein de stationnement électronique (EPB) n'est pas engagé.
- Lorsque la fonction de stationnement intelligent à distance est activée :
 - Appuyez sur le bouton de démarrage à distance () de la clé connectée. La fonction de stationnement est désactivée.
 - Installez-vous dans le véhicule avec la clé intelligente. La fonction de stationnement est désactivée. À ce stade, le véhicule reste allumé.

État de fonctionnement du stationnement

- Fonction de stationnement intelligent

État de fonctionnement	Clignotants
Sous contrôle	Le clignotant du sens de stationnement clignote jusqu'à ce que la première marche arrière soit terminée.

- Fonction de stationnement intelligent

État de fonctionnement	DEL de clé connectée	Feux de détresse	Clignotants
Sous contrôle	La DEL verte clignote en continu	-	Le clignotant du sens de stationnement clignote jusqu'à ce que la première marche arrière soit terminée.
Pause	La DEL rouge clignote en continu	Clignote	-
Off (désactivé)	La DEL rouge s'allume pendant 4 secondes, puis s'éteint.	Clignote 3 fois et s'éteint	-
Terminé	La DEL verte s'allume pendant 4 secondes, puis s'éteint.	Clignote 1 fois et s'éteint	-

* L'état de fonctionnement avec les feux de détresse et le clignotant peut ne pas s'appliquer en fonction de la réglementation en vigueur dans votre pays.

* Si la clé intelligente ne se trouve pas dans la plage de fonctionnement du véhicule (environ 4 m (13 pi)), le DEL de clé connectée ne s'allume pas ou ne clignote pas. Utilisez la clé intelligente dans la plage de fonctionnement.

La fonction se met en pause dans les conditions suivantes si :

- Stationnement intelligent
 - Il y a un piéton, un animal ou un objet dans le sens de déplacement du véhicule
 - La porte ou le hayon est ouvert
 - La ceinture de sécurité du conducteur n'est pas bouclée
 - Le système anticollision avec détection des angles morts ou l'assistance d'évitement de collision par l'arrière alors que le véhicule est contrôlé en marche arrière
 - Le bouton Stationnement/Vue (P) n'est pas enfoncé en continu.
 - Le véhicule est arrêté en appuyant sur la pédale de frein.
- Stationnement intelligent à distance
 - Il y a un piéton, un animal ou un objet dans le sens de déplacement du véhicule
 - La porte ou le hayon est ouvert
 - Le bouton Marche avant (D) ou Marche arrière (R) n'est pas enfoncé en continu
 - Appui simultané sur plusieurs boutons d'une clé connectée
 - La clé connectée ne fonctionne pas dans un rayon de 4 m (13 pi) à partir du véhicule
 - Le bouton d'une autre clé connectée est enfoncée en plus de la clé connectée en fonctionnement.
 - Le système anticollision avec détection des angles morts ou l'assistance d'évitement de collision par l'arrière alors que le véhicule est contrôlé en marche arrière

Lorsque la fonction de stationnement est mise en pause, le véhicule s'arrête automatiquement. Si la cause de la mise en pause de la fonction disparaît, la fonction peut à nouveau être opérationnelle.

La fonction est désactivée dans les conditions suivantes dans les cas suivants :

- Stationnement intelligent
 - Le volant est braqué
 - Le rapport est sélectionné alors que le véhicule est en mouvement
 - Fonctionnement de l'EPB lorsque le véhicule est en mouvement
 - Le capot est ouvert
 - Le conducteur ouvre la porte avec la ceinture de sécurité non bouclée
 - Une accélération rapide se produit
 - Un dérapage du véhicule apparaît
 - La roue est coincée par un obstacle et ne peut pas bouger
 - Il y a des piétons, des animaux ou des objets à l'avant et à l'arrière du véhicule
 - Environ 3 minutes et 50 secondes se sont écoulées après que la fonction de stationnement intelligent a commencé à fonctionner
 - La pente de la route dépasse la plage de fonctionnement
 - La fonction est mise en pause pendant plus d'une minute
 - Le volant, la boîte de vitesses, le freinage et les commandes de conduite ne fonctionnent pas correctement
 - Le système ABS, TCS ou ESC fonctionne en raison des conditions de route glissante
 - La trappe de charge s'ouvre

Lorsque la fonction de stationnement intelligent est désactivée, le véhicule s'arrête automatiquement, passe automatiquement au rapport P (stationnement) et engage le frein de stationnement électronique (EPB).

- Stationnement intelligent à distance
 - Le volant est braqué
 - Une vitesse est engagée
 - Fonctionnement de l'EPB lorsque le véhicule est en mouvement
 - Le capot est ouvert
 - La pédale de frein ou la pédale d'accélérateur est enfoncée lorsque toutes les portes sont fermées
 - La clé connectée se trouve en dehors du véhicule lorsque la pédale de frein est enfoncée alors que la porte du conducteur est ouverte.
 - Une accélération rapide se produit
 - Un dérapage du véhicule apparaît
 - La roue est coincée par un obstacle et ne peut pas bouger
 - Il y a des piétons, des animaux ou des objets détectés à l'avant et à l'arrière du véhicule
 - Environ 3 minutes et 50 secondes se sont écoulées après que la fonction de stationnement intelligent à distance a commencé à fonctionner
 - La pente de la route dépasse la plage de fonctionnement
 - La fonction est mise en pause pendant plus d'une minute
 - Le volant, la boîte de vitesses, le freinage et les commandes de conduite ne fonctionnent pas correctement
 - Il y a un problème avec la clé connectée ou la batterie de clé connectée est faible
 - Le système ABS, TCS ou ESC fonctionne en raison des conditions de route glissante
 - L'alarme du système antivol retentit
 - La trappe de charge s'ouvre

Lorsque la fonction de stationnement intelligent à distance est désactivée, le véhicule s'arrête automatiquement, passe automatiquement au rapport P (stationnement) et engage le frein de stationnement électronique (EPB).

Sortie intelligente

Ordre de fonctionnement

La fonction de sortie connectée fonctionne dans l'ordre suivant :

1. Se préparer à sortir de la place de stationnement
2. Vérification de l'espace
3. Sélection de la direction de sortie
4. Sortie intelligente

1. Se préparer à sortir de la place de stationnement



- (1) Lorsque le véhicule est allumé, enfoncez la pédale de frein avec le sélecteur en position P (Stationnement) ou N (Point mort).
- (2) Maintenez enfoncé le bouton Stationnement/Vue (P) pour activer l'aide au stationnement intelligent à distance.
 - « J'accepte » doit être sélectionné sur l'écran du système d'infodivertissement et le système d'infodivertissement doit fonctionner correctement pour utiliser la fonction de sortie connectée.
 - Conduisez à une vitesse inférieure à 5 km/h (3 mi/h) avec le véhicule allumé et le levier de changement de vitesse en position N (point mort) pour utiliser la fonction de sortie de stationnement.
 - Si la fonction est à nouveau activée une fois le stationnement parallèle effectué à l'aide du stationnement intelligent à distance, la fonction de sortie connectée peut être utilisée.

2. Vérification de l'espace

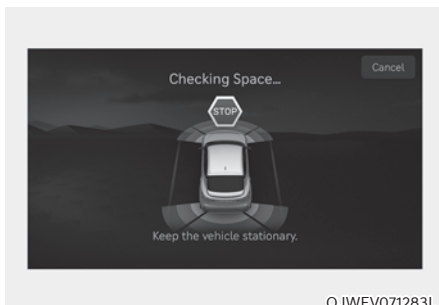

- (1) Lorsque le véhicule est arrêté en appuyant sur la pédale de frein, les capteurs du véhicule détectent la distance par rapport aux objets à proximité et vérifient la place pour sortir de l'emplacement.
- (2) Lorsque la vérification de l'espace est terminée, un message apparaît sur l'écran du système d'infodivertissement et un signal sonore retentit pour vous informer que la recherche est terminée.



AVERTISSEMENT

- Lors de la vérification de l'espace, s'il y a un risque de collision avec un piéton, un animal ou un objet dans le sens de sortie du véhicule, pour votre sécurité, la fonction de sortie connectée peut être désactivée.
- Même si la vérification de l'espace est terminée, les objets dans la zone d'angle mort ne peuvent pas être détectés par les capteurs. Le conducteur doit directement vérifier la zone d'angle mort et continuer à utiliser la fonction.



Informations

En raison de performances anormales du capteur à ultrasons ou de l'influence de l'environnement, la fonction Stationnement peut ne pas être en mesure de rechercher une place de parking même s'il y a une place, ou peut rechercher une place qui ne convient pas au stationnement.

- Des objets sont fixés sur le pare-chocs du véhicule comme une protection de pare-chocs, un crochet de remorquage, etc.

3. Sélection de la direction de sortie

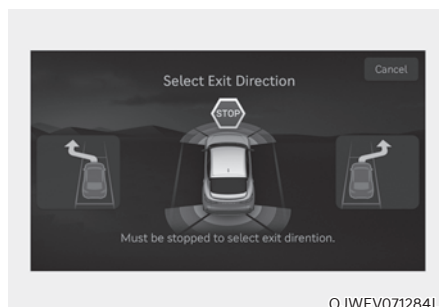

- (1) Lorsque le véhicule est arrêté à l'aide de la pédale de frein, l'écran du système d'infodivertissement affiche les directions possibles pour une sortie parallèle.
- (2) Touchez l'écran du système d'infodivertissement ou utilisez le contrôleur central pour sélectionner la direction de sortie souhaitée.



ATTENTION

- Avant de sélectionner le sens de sortie, le conducteur doit vérifier si l'espace de sortie convient.
- Si l'espace de sortie recherché par l'assistance connectée au stationnement est étroit ou inadapté (les véhicules environnants sont garés verticalement, etc.), n'utilisez pas la fonction de sortie connectée.

4. Sortie intelligente

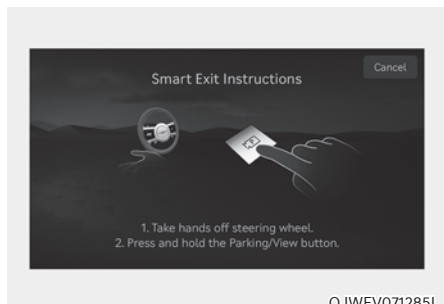

OJWEV071285L

- (1) Appuyez sur le bouton Stationnement/ vue (P) lorsque le véhicule est arrêté en appuyant sur la pédale de frein. Lorsque la pédale de frein est relâchée, l'aide au stationnement intelligent à distance commande automatiquement le volant, la vitesse du véhicule et le levier de changement de vitesse.
- (2) Alors que la fonction de sortie connectée fonctionne, si vous ne maintenez pas le bouton Stationnement/ Vue enfoncé, le véhicule s'arrête et la fonction se met en pause. La fonction commence à être à nouveau opérationnelle lorsque le bouton Stationnement/ Vue est à nouveau maintenu enfoncé.
- (3) Lorsque le véhicule atteint l'emplacement de sortie cible, un message apparaît sur l'écran du système d'infodivertissement pour vous informer que la sortie est terminée.

- La fonction de sortie connectée ne fonctionne pas si la porte est ouverte ou si la ceinture de sécurité n'est pas bouclée.
- La vitesse du véhicule peut pas être ajustée en appuyant sur la pédale de frein alors que la fonction de sortie connectée est opérationnelle. Cependant, le véhicule n'accélère pas même lorsque la pédale d'accélérateur est enfoncée.
- Si la sortie est terminée alors que la pédale de frein est enfoncée, la fonction de sortie connectée est terminée avec le rapport D (conduite) engagé.
- Si la sortie est terminée alors que la pédale d'accélérateur est enfoncée, vous devez enlever votre pied de la pédale d'accélérateur une fois que la pédale d'accélérateur est actionnée.
- S'il n'y a pas d'opération du véhicule comme l'enfoncement de la pédale de frein ou la pédale d'accélérateur dans les 4 secondes qui suivent la fin de la sortie du véhicule, le rapport P (stationnement) est automatiquement sélectionné et le frein de stationnement électronique (EPB) est engagé.
- Une fois la fonction de sortie terminée, vérifiez toujours la zone environnante avant de rouler.

État de fonctionnement de la sortie connectée

État de fonctionnement	Clignotants
Sous contrôle	Le clignotant de la direction de sortie clignote jusqu'à ce que la sortie soit terminée ou jusqu'à l'annulation de la fonction de sortie intelligente.

* L'état de fonctionnement par les clignotants peut ne pas s'appliquer en fonction de la réglementation en vigueur dans votre pays.

Comment désactiver la fonction intelligente pendant le fonctionnement

- Appuyez sur le bouton Stationnement/ Vue (P) à l'étape suivante :
 - Vérification de l'espace
 - Sélection de la direction de sortie
- Passage au rapport R (marche arrière) à l'étape suivante :
 - Vérification de l'espace
 - Sélection de la direction de sortie
- Appuyez sur le bouton de stationnement sécurisé (P) ou sélectionnez « Cancel » (Annuler) sur l'écran du système d'infodivertissement pour désactiver la fonction de sortie.
- Lorsque la fonction de sortie connectée est activée, si le véhicule est arrêté en appuyant sur la pédale de frein, et que le rapport est changé, la fonction de sortie est désactivée. À ce stade, le frein de stationnement électronique (EPB) n'est pas engagé.

La fonction se met en pause dans les conditions suivantes si :

- Il y a un piéton, un animal ou un objet détecté dans le sens de déplacement du véhicule
- La porte ou le hayon est ouvert
- La ceinture de sécurité du conducteur n'est pas bouclée
- Le système anticollision avec détection des angles morts ou l'assistance d'évitement de collision par l'arrière alors que le véhicule est contrôlé en marche arrière
- Le bouton Stationnement/ Vue (P) n'est pas enfoncé en continu.
- Le véhicule est arrêté en appuyant sur la pédale de frein.

Lorsque la fonction de sortie est mise en pause, le véhicule s'arrête. Si la cause de la mise en pause de la fonction disparaît, la fonction peut à nouveau être opérationnelle.

La fonction est désactivée dans les conditions suivantes dans les cas suivants :

- Sortie intelligente
 - Le volant est braqué
 - Le rapport est sélectionné alors que le véhicule est en mouvement
 - Fonctionnement de l'EPB lorsque le véhicule est en mouvement
 - Le capot est ouvert
 - Le conducteur ouvre la porte avec la ceinture de sécurité non bouclée
 - Une accélération rapide se produit
 - Un dérapage du véhicule apparaît
 - La roue est coincée par un obstacle et ne peut pas bouger
 - Il y a des piétons, des animaux ou des objets détectés à l'avant et à l'arrière du véhicule
 - Environ 3 minutes et 50 secondes se sont écoulées après que la fonction de sortie intelligente a commencé à fonctionner
 - La pente de la route dépasse la plage de fonctionnement
 - La fonction a été mise en pause pendant plus d'une minute
 - Le volant, la boîte de vitesses, le freinage et les commandes de conduite ne fonctionnent pas correctement
 - Le système ABS, TCS ou ESC fonctionne en raison des conditions de route glissante
 - La trappe de charge s'ouvre
 - Le véhicule est en mode utilitaire

Lorsque la fonction de sortie intelligente est désactivée, le véhicule s'arrête automatiquement, passe automatiquement au rapport P (stationnement) et engage le frein de stationnement électronique (EPB).

Limites et dysfonctionnement de l'aide au stationnement intelligent à distance

Dysfonctionnement de l'aide au stationnement intelligent à distance

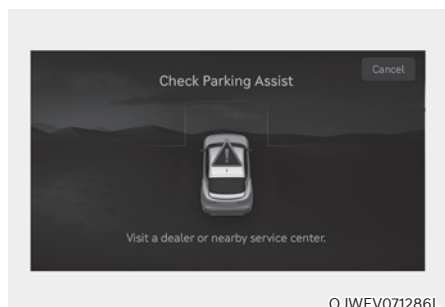

Vérification de l'aide au stationnement intelligent à distance

Lorsque l'aide au stationnement intelligent à distance ne fonctionne pas correctement, le message d'avertissement « Check Parking Assist » (Vérifier l'aide au stationnement) s'affiche sur l'écran du système d'infodivertissement. Si le message apparaît, arrêtez d'utiliser l'aide au stationnement intelligent à distance et nous vous recommandons de faire inspecter le véhicule par un concessionnaire agréé pour les produits de la marque Genesis.

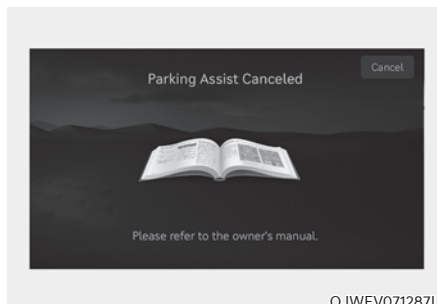

Assistant au stationnement intelligent à distance annulé

Lorsque l'assistant au stationnement à distance fonctionne, la fonction peut être désactivée et le message d'avertissement « Parking Assist Canceled » (Aide au stationnement désactivée) peut s'afficher quel que soit l'ordre de stationnement. D'autres messages peuvent s'afficher en fonction des situations. Suivez les instructions fournies sur l'écran du système d'infodivertissement lorsque vous gardez votre véhicule avec l'aide au stationnement à distance. Regardez toujours autour du véhicule et faites tout particulièrement attention lorsque vous utilisez l'aide au stationnement intelligent à distance.

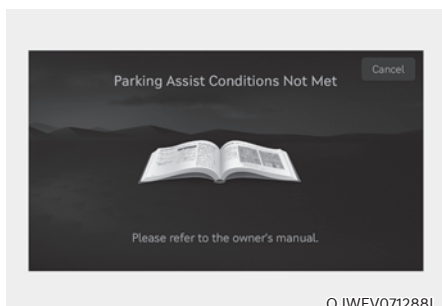

Aide au stationnement intelligent à distance en veille

Lorsque le message « Parking Assist Conditions Not Met » (Conditions d'aide au stationnement non réunies) apparaît, lorsque le bouton Stationnement/Vue (M/P) est maintenu enfoncé, l'aide au stationnement intelligent à distance est en veille. Après un certain temps, maintenez enfoncé à nouveau le bouton Stationnement/Vue (M/P) pour voir si l'aide au stationnement intelligent à distance fonctionne.

Le message apparaît même lorsque la pile de la clé connectée est faible. Vérifiez le niveau de la pile de clé connectée.

Cela ne fonctionne pas, même lorsque le mode EV est le mode contact. Pour obtenir des informations détaillées, consultez la section Mode contact dans l'aperçu du système du véhicule électrique.

Limites de l'aide au stationnement intelligent à distance

Dans les circonstances suivantes, les performances de l'aide au stationnement à distance pour garer le véhicule et le faire sortir d'une place de stationnement peuvent être limitées, il peut y avoir un risque de collision ou l'aide au stationnement intelligent à distance peut être désactivée. Garez le véhicule et sortez de l'emplacement manuellement, si nécessaire.

- Un objet est attaché au volant
- Le véhicule est équipé de chaînes, d'un roue de secours ou d'une roue de taille différente
- La pression des pneus est plus faible ou plus élevée que la pression des pneus standard
- Votre véhicule est chargé avec un chargement plus long et plus large que votre véhicule ou une remorque est attachée à votre véhicule.
- Il y a un problème avec l'alignement des pneus
- Votre véhicule est fortement incliné d'un côté
- Votre véhicule est équipé d'un crochet de remorque
- La plaque d'immatriculation est installée différemment de l'emplacement d'origine
- Il y a une personne, un animal ou un objet au-dessus ou au-dessous du capteur à ultrasons lorsque l'aide au stationnement à distance est activée
- La place de stationnement est courbe ou en diagonale

- Il y a un obstacle tel qu'une personne, un animal ou un objet (poubelle, vélo, moto, chariot, pilier étroit, etc.) près de l'espace de stationnement
- Il y a un pilier rond ou un pilier étroit ou un pilier entouré d'objets comme un extincteur, etc. près de la place de stationnement
- La surface de la route est inégale (bordure de trottoir, ralentisseur, etc.)
- La route est glissante
- La place de stationnement se trouve près d'un véhicule dont la garde au sol est plus élevée ou qui est gros, comme un camion, etc.
- La place de stationnement est inclinée
- La surface de la place de stationnement avec des lignes est mouillée à cause de la neige ou de flaques d'eau ou il y a un marquage au sol dans la place de stationnement
- La surface de la place de stationnement avec des lignes est bosselée à cause de fissures.
- La ligne de stationnement est trop fine ou trop épaisse
- La ligne de stationnement est partiellement effacée ou brouillée.
- La ligne de stationnement est masquée par des personnes, des animaux ou des objets tels que de la neige, des boîtes, etc.
- Il y a du vent fort
- Utilisation de l'aide au stationnement intelligent à distance sur des routes inégales, des routes de gravier, près de buissons, etc.
- Les performances du capteur à ultrasons sont affectées par un temps extrêmement chaud ou froid
- Le capteur à ultrasons est recouvert de neige ou d'eau
- Un objet qui génère des ondes ultrasonores est à proximité
- Un appareil sans fil doté d'une fonction de transmission fonctionne à proximité du capteur à ultrasons
- Votre véhicule est affecté par l'avertissement de distance de stationnement d'un autre véhicule
- Le capteur est monté ou positionné de façon incorrecte à cause d'un impact sur le pare-chocs
- Les caméras sont mal montées ou sont mal positionnées car le rétroviseur extérieur est endommagé.
- Lorsque le capteur à ultrasons ne peut pas détecter les objets suivants :
 - Objets pointus ou fins, comme des cordes, chaînes ou petits poteaux
 - Objets de moins de 100 cm de longueur et de moins de 14 cm de diamètre.
 - Objets ayant tendance à absorber la fréquence du capteur, tels que les vêtements, les matières spongieuses ou la neige
 - Un objet étroit tel que l'angle d'un pilier carré.
 - Personne, animal ou objet à proximité du capteur à ultrasons

- Les caméras peuvent mal reconnaître ou ne pas reconnaître la ligne de stationnement ou des objets dans les cas suivants :
 - Il y a des petits objets (bordure, etc.), des objets tranchants ou des objets fins (corde, etc) dans la zone environnante
 - Les personnes, animaux ou objets sont trop près ou trop loin du véhicule
 - Les objets ont une position plus élevée, comme des camions
 - La caméra est obscurcie par de la poussière ou de l'humidité
 - La caméra est exposée à une lumière forte
 - La zone environnante est trop sombre
 - La lumière se reflète à la surface

L'aide au stationnement intelligent à distance peut ne pas fonctionner correctement dans les circonstances suivantes :

- Stationnement en pente

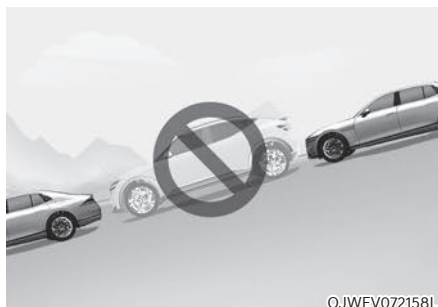

OJWEV072158L

Garez manuellement votre véhicule lorsque vous vous garez dans une pente.

- Stationnement dans la neige



OJWEV072129L

La neige peut interférer avec le fonctionnement du capteur ou l'aide au stationnement intelligent à distance peut être désactivée si la route est glissante lorsque vous garez votre véhicule.

- Stationnement sur route irrégulière



L'aide au stationnement intelligent à distance peut être annulée lorsque le véhicule dérape ou que le véhicule ne peut pas se déplacer en raison de l'état de la route comme des cailloux ou des pierres fragmentées.

- Stationnement derrière un camion

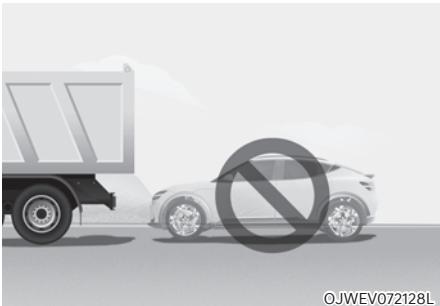

N'utilisez pas l'aide au stationnement intelligent à distance autour de véhicules dont la garde au sol est plus élevée, comme un bus, un camion, etc. Cela peut entraîner un accident.

- Stationnement près d'un poteau

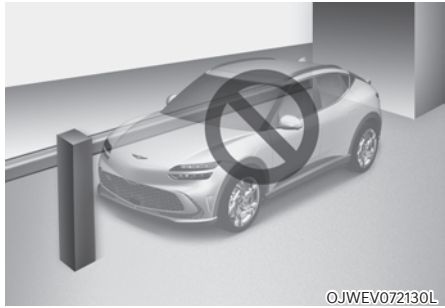

Les performances de l'aide au stationnement intelligent à distance peuvent être réduites ou une collision avec un obstacle peut avoir lieu lorsqu'il y a un pilier étroit, un pilier rond, un pilier carré ou un pilier entouré d'objets comme un extincteur, etc. près de la place de stationnement. Le conducteur doit garer le véhicule correctement.

- Stationnement dans une place de stationnement avec un véhicule d'un côté uniquement

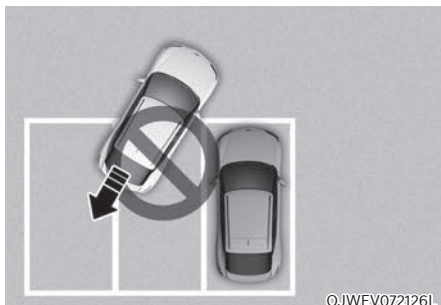

Si l'aide au stationnement intelligent est utilisée lorsque le stationnement dans une place de stationnement avec un véhicule d'un côté uniquement, votre véhicule peut rouler sur la ligne de l'emplacement pour éviter le véhicule stationné.

- Laisser une place de stationnement à proximité d'un mut ou d'une place de stationnement dans un espace étroit

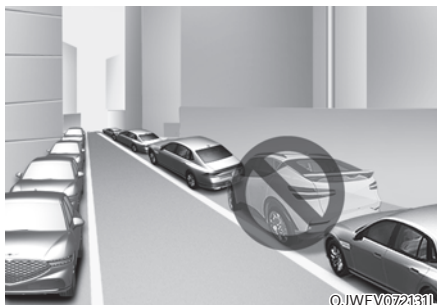

- L'aide au stationnement intelligent à distance peut ne pas fonctionner correctement lorsque vous quittez une place de stationnement qui est étroite et près d'un mur. Vérifiez toujours s'il y a des piétons, des animaux ou des objets lorsque vous quittez l'emplacement.
- Pour votre sécurité, l'aide au stationnement intelligent à distance ne recherche pas de places de stationnement à distance dans des zones où les places de stationnement étroites sont plus étroites que l'emplacement minimum requis pour se garer.

- Place de stationnement anormale

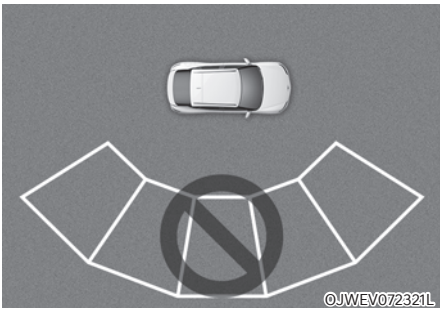

L'aide au stationnement intelligent à distance ne fonctionne pas correctement lorsque les lignes de stationnement ne sont pas parallèles. Ne stationnez pas le véhicule même si la place de stationnement est reconnue par le capteur.

- Stationnement en diagonale

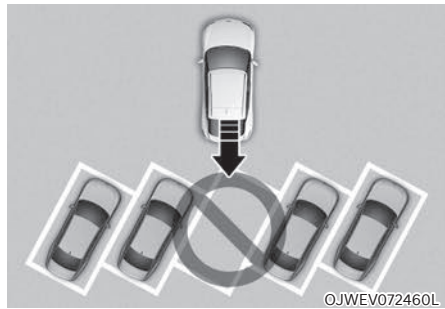

L'aide au stationnement intelligent à distance ne permet pas le stationnement en diagonale. Même si votre véhicule a pu entrer dans la place de stationnement, n'utilisez pas l'aide au stationnement à distance car celle-ci risque de ne pas fonctionner correctement.

- Place de stationnement inclinée

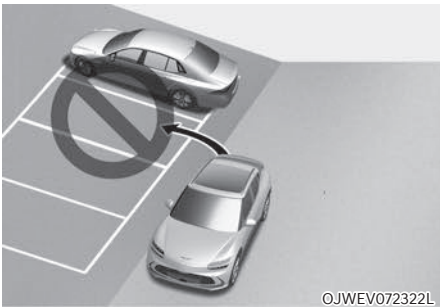

L'aide au stationnement intelligent à distance ne fonctionne pas correctement sur une surface inclinée ou courbée. Ne stationnez pas le véhicule même si la place de stationnement est reconnue par le capteur.



AVERTISSEMENT

Prenez les précautions suivantes lorsque vous utilisez l'aide au stationnement intelligent à distance :

- Le conducteur est responsable du stationnement sécurisé du véhicule et de la sortie sécurisée de l'emplacement de stationnement lorsqu'il utilise l'aide au stationnement intelligent à distance.
- Lorsque vous utilisez l'assistance connectée au stationnement à distance, restez à l'écart de la direction dans laquelle le véhicule se déplace pour votre sécurité.
- Vérifiez toujours les zones environnantes lorsque vous utilisez l'aide au stationnement intelligent à distance. Vous risquez d'entrer en collision avec des piétons, des animaux ou des objets si ces derniers se trouvent près du capteur ou s'ils sont situés dans la zone d'angle mort du capteur.
- Une collision peut se produire si un piéton, un animal ou un objet apparaît soudainement alors que l'aide au stationnement intelligent à distance fonctionne.
- N'utilisez pas l'aide au stationnement intelligent à distance lorsque vous êtes sous l'influence de l'alcool.
- Ne laissez pas des enfants ou d'autres personnes utiliser la clé connectée.
- Si l'aide au stationnement intelligent à distance est utilisée en continu pendant une longue période, cela peut affecter les performances de l'aide au stationnement intelligent à distance.
- L'aide au stationnement intelligent à distance peut ne pas fonctionner correctement si l'alignement des roues du véhicule doit être ajusté comme lorsque le véhicule bascule d'un côté. Nous vous conseillons de faire inspecter le véhicule par un concessionnaire agréé pour les produits de la marque Genesis.

- Du bruit peut être perçu lorsque le freinage est activé à l'aide du stationnement intelligent à distance ou lorsque la pédale de frein est enfoncée par le conducteur.
- L'aide au stationnement intelligent à distance peut soudainement engager les freins pour éviter une collision.
- Utilisez l'aide au stationnement intelligent à distance uniquement dans une place de stationnement suffisamment large pour que le véhicule puisse se déplacer en toute sécurité.

REMARQUE

- Si l'avertissement de la 3ème phase (bip continu) de l'avertissement de distance de stationnement en marche avant/arrière retentit alors que l'aide au stationnement intelligent à distance fonctionne, cela signifie que l'obstacle détecté est près de votre véhicule. À ce stade, l'aide au stationnement intelligent à distance arrête provisoirement de fonctionner. Veillez à ce qu'il n'y ait ni piéton, animal ou objet autour de votre véhicule.
- En fonction de l'actionnement des freins, les feux stop peuvent s'allumer lorsque le véhicule se déplace.
- Si le véhicule est démarré à distance après avoir été stationné par temps froid pendant une longue période, le fonctionnement de la fonction de stationnement intelligent à distance peut être retardé ou annulé en fonction de l'état du véhicule.

DÉCLARATION DE CONFORMITÉ (SI ÉQUIPÉ)

Radar avant

Les composants de fréquence radio (radar avant) sont conformes :

- Pour Israël

תרושקתה דרשם מעטם המאתה רושיא רפסמ : 55-11766
לש תויסוחלאה ויתנוכת תא תונשל ידכ ןרהב שיש רישכמ תולועפ עבבל רוסיא לח
הז ללכבו, רישכמה
אלב, תינוכח הנטמאל רוביחל תורשפא תפסוה או תירוקמ הנטמ תפלה, הנכות יוניש
רושיא תלבק
תויסוחלא תוערפהל שטמה לשב, תרושקתה דרשם

OANATEL465

- Royaume-Uni

**UK
CA**

<https://hiklemove.com/solutions.html>

OANATEL454

- Pour l'Europe et les autres territoires européens

CE

Model : MRR-30

Hereby MRR-30 has been so constructed that it can be operated in at least one Member State without infringing applicable requirements of use of radio spectrum. (RED article 10.2)

Hereby, HL Klemove Corp declares that the radio equipment type MRR-30 is in compliance with Directive 2014/53/EU.

The full text of the EU declaration of conformity is available at the following as next page. (Case 1 : Include DoC in manual)

Case 2 : <https://hiklemove.com/solutions.html>

OANATEL452

■ Pour Taïwan

 **CCAF19LP2840T0**

電信法第 48 條, 低功率電波輻射性電機管理辦法
第十二條
經型式認證合格之低功率射頻電機, 非經許可, 公司、商號或使用者均不得擅自變更頻率、加大功率或變更原設計之特性及功能。
第十四條
低功率射頻電機之使用不得影響航航安全及干擾合法通信; 經發現有干擾現象時, 應立即停用, 並改善至無干擾時方得繼續使用。前項合法通信, 指依電信法規定作業之無線電通信。低功率射頻電機須忍受合法通信或工業、科學及醫療用電波輻射性電機設備之干擾。

Article 12
Without permission, any company, firm or user shall not alter the frequency, increase the power, or change the characteristics a nd functions of the original design of the certified lower power frequency electric m achinery.
Article 14
The application of low power frequency el ectric machineries shall not affect the navi gation safety nor interface a legal commu nication, if an interference is found, the se rvic e will be suspended until improvement is made and the interference no longer exi st.

OANATEL469

■ Pour la Chine

CMIIT : 2022LJ8532

前碰撞防止辅助系统不是所有工况下都启动的, 安装情况有可能无法避开碰撞. 车辆的操作责任在驾驶员. 随之, 不得依赖前碰撞防止辅助系统而驾驶, 应时刻确保安全距离并注视前方, 应遵守驾驶员义务驾驶

OANATEL491

■ Pour le Japon

 **R 217-210200**

OANATEL349

■ Pour l'Indonésie

 **83751/SDPPI/2022
13085** 



OANATEL494

■ Pour Oman

OMAN-TRA
TRA/TA-R/13400/22
D202960

OANATEL457

■ Pour les Émirats arabes unis

 <p>TDRA هيئة تنظيم الاتصالات والحكومة الإلكترونية Telecommunications and Government Information Authority</p>	<p>TDRA - UNITED ARAB EMIRATES</p> <p>Make Dealer ID Name: SM GLOBAL LLC YAKTTE: ER0559/22 Model Name: MRR-30 Product Type: Vehicle Radar</p>	
--	---	--

OANATEL458

■ Pour le Brésil



■ Pour le Mexique

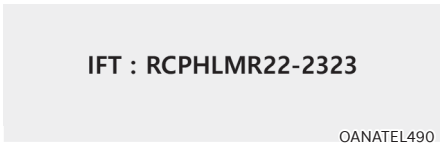

■ Pour la Corée



■ Pour les Philippines



■ Pour le Paraguay



■ Pour Singapour



■ Pour l'Ouzbékistan



■ République d'Afrique du Sud

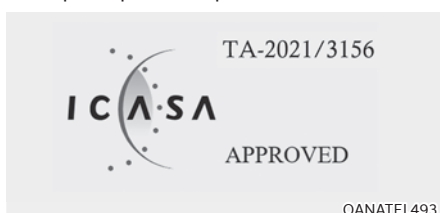

■ Pour la Jordanie



■ Pour la Thaïlande



Rader d'angle avant et radar d'angle arrière

Les composants de fréquence radio (radar d'angle avant et radar d'angle arrière) sont conformes :

- Pour la Thaïlande



OANATEL320

- Pour la Malaisie



OANATEL317

- Pour Singapour



OANATEL318

- Pour le Mexique

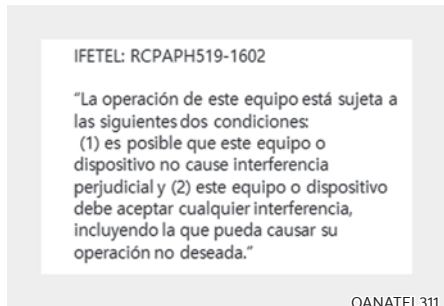

OANATEL311

■ Pour l'Ukraine



UA RF: 1APT V H5TR

справжнім (найменування виробника)
заявляє, що тип радіобладнання
(позначення типу радіобладнання)
відповідає Технічному регламенту
радіобладнання;

повний текст декларації про
відповідність доступний на веб-сайті за
такою адресою:
www.aptiv.com/automotive-homologation

OANATEL354

■ Pour Israël

14. תחום מחירים והחיות השירד

לפני השוית דואא הריבאן ישל אריות חיוביות של הוגרד יודיקס מובטב, כח זיית רשום כיו

א. איתוסת בכסיוור רחב על כסיס "יסעו" ופסור מרשין הפעלה אלוטיו.

ב. קר "כפעלת בזק" לשימש ענמי של הקוקח בלבד, הציוד פסור מרשין הפעלה אלוטיו.

ג. אסור "שירות בזק" לעד ג' מתיב רשיון מיוחד סטטורד התקטורת.

ג. אסור לחלופי את הוטטנה התקורת של הפסיר, וכל לקטות בו כל שיעו סכני אחר.

תיק מספר : 63-67459

א. משימש במטרי הים על כסיס "מטני" ופסור מרשין הפעלה אלוטיו.
למזר - לא מוג מפורשות ללא הפרעה למערכת אחות הפועלת כדן.

ב. קר "כפעלת בזק" לשימש ענמי של הקוקח בלבד, הציוד פסור מרשין הפעלה אלוטיו.
מת "שירות בזק" לעד ג' מתיב רשיון מיוחד ממשורד התקטורת.

ג. אסור להחליף את הוטטנה התקורת של המטרי, וכל לקטות בו כל שיעו סכני אחר.

ד. האשור הנ"ל תקף אך ורק עבור צמד אלוטיו, המעל "operating frequencies of the device" *
בתחום תדרים של.

הספק השירד של אים עלה על "output power of the device"

OANATEL321

■ Pour le Japon

This device is granted pursuant to the
Japanese Radio Law
under the grant ID n° : 203-JN1053
This device should not be modified
(otherwise the granted designation
number will become invalid)

本製品は、電波法に基づく特定無線設備の
技術基準適合証明などを受けております。
認証番号: 203-JN1053
本製品の改造は禁止されています。
(適合証明番号などが無効となります。)

OANATEL356

■ Ghana

NCA approved: ZRO-M8-7E3-249

OANATEL313

■ Serbie et Monténégro



I61819

OANATEL315

■ République d'Afrique du Sud



ICASA
APPROVED
TA-2019/1524

OANATEL355

■ Pour l'Europe et les pays certifiés CE

Declaration of Conformity
Radiocontrolled Vehicle components



Hereby, APTIV, 42367 Wuppertal declares that this H5TR is in compliance with the essential requirements and other relevant provisions of Directive 2014/53/EU (RED).
The original declaration of conformity can be accessed at the following link: www.aptiv.com/automotive-homologation

frequency band 76-77 GHz
Maximum Output Power 30 dBm (1,0 W)

OANATEL459

■ Pour la Corée



KC
R-CDDg-H5TR

1.상호 : Aptiv Services Deutschland GmbH
2.기기명칭 및 모델명
- 기기명칭: 특정소출력 무선기기(차량 충돌방지용 레이더 무선기기)
- 모델명: H5TR
3.제조사 및 제조국가
- 제조자: Aptiv Services Deutschland GmbH
- 제조국가: 독일, 싱가포르, 헝가리, 중국

OANATEL357

■ Pour la Chine

车辆驾驶辅助雷达系统型号: H5TR
执行标准: 信部无[2005]423号
频率范围: 76-77 GHz
发射功率: 等效全向辐射功率(EIRP) 30dBm
天线类型: 印刷阵列天线
用户控制: 不可
使用温度: -40°C ~ +85°C
电压: DC 12.0V

不得擅自更改发射频率、加发射功率(包括额外加装射频功率放大器),不得擅自外接天线或改用其它发射天线

使用时不得对各种合法的无线电通信业务产生有害干扰;一旦发现有干扰现象时,应立即停止使用,并采取措​​施消除干扰后方可继续使用

使用微功率无线电设备,必须耐受各种无线电业务的干扰或工业、科学及医疗应用设备的辐射干扰

机场等的电磁环境保护区域内使用微功率设备,应当遵守电磁环境保护及相关行业主管部门的规定

OANATEL358

■ Pour le Brésil



ANATEL
13265-20-12227

Este equipamento opera em caráter secundário, isto é, não tem direito à proteção contra interferência prejudicial, mesmo de estações do mesmo tipo, e não pode causar interferência a sistemas operando em caráter primário.

OANATEL360

■ Pour Taïwan



OANATEL359

■ Pour les Émirats Arabes Unis

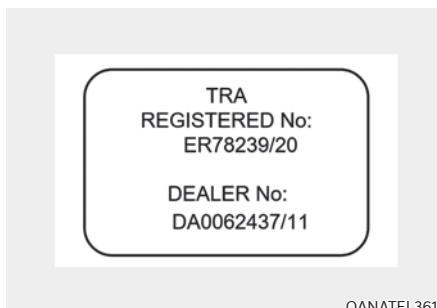

OANATEL361

■ Pour le Paraguay



OANATEL316

■ Pour la Jordanie



OANATEL363

■ Pour le Maroc

AGREE PAR L'ANRT MAROC
Numéro d'agrément : MR 21404 ANRT 2019
Date d'agrément : 08/11/2019

OANATEL364

■ Pour l'Australie



OANATEL327

■ Pour le Royaume-Uni

**UK
CA**

Hereby, APTIV, 42367 Wuppertal declares that this HSTR is in compliance with the essential requirements and other relevant provisions of Directive Radio Equipment Regulations 2017.

frequency band 76-77 GHz
Maximum Output Power 30 dBm (1,0 W)

OANATEL362

■ Pour l'Indonésie

75710/SDPPI/2021
10976



OANATEL411

■ Pour le Pakistan



OANATEL412

■ Pour Oman

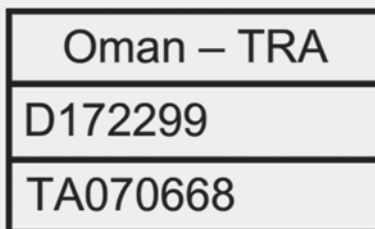

OANATEL413

■ Pour le Nigeria

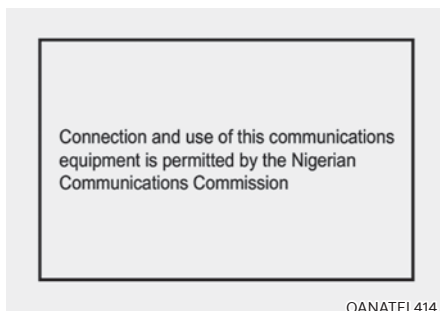

■ Pour les Philippines



■ Pour la Zambie



■ Pour le Sénégal



8. Situations d'urgence

Feux de détresse.....	8-2
En cas d'urgence pendant les trajets	8-2
Si le véhicule cale alors qu'il roule	8-2
Si le moteur cale à un carrefour ou à un croisement.....	8-2
Si vous avez un pneu à plat en roulant	8-3
Si le véhicule ne démarre pas	8-3
Vérifiez que la batterie EV n'est pas déchargée sur la jauge de charge.....	8-3
Démarrage de secours (batterie de 12 V).....	8-4
Système de contrôle de la pression des pneus (TPMS)	8-8
Vérification de la pression des pneus	8-8
Système de contrôle de la pression des pneus.....	8-9
Témoin de faible pression des pneus.....	8-10
Témoin d'identification du pneu sous-gonflé et de pression des pneus	8-10
Témoin de dysfonctionnement du TPMS (système de contrôle de la pression des pneus)	8-11
Changement d'un pneu avec TPMS.....	8-11
Si vous avez un pneu crevé (avec kit anti-crevaison).....	8-13
Introduction.....	8-13
Remarques au sujet de l'utilisation sûre du kit anti-crevaison	8-14
Composants du kit anti-crevaison	8-15
Utilisation du kit anti-crevaison lorsqu'un pneu est à plat.....	8-16
Régler la pression des pneus.....	8-19
Remarques au sujet de l'utilisation sûre du kit anti-crevaison	8-20
Remorquage.....	8-21
Service de remorquage	8-21
Crochet de remorquage amovible	8-22
Équipement d'urgence	8-23
Extincteur.....	8-23
Trousse de premiers secours.....	8-23
Triangle réfléchissant	8-23
Manomètre de pression des pneus.....	8-23
Système eCall paneuropéen	8-25
Informations sur le traitement des données	8-27
Système eCall paneuropéen.....	8-28

FEUX DE DÉTRESSE



Les feux de détresse vous permettent d'alerter les conducteurs qui approchent ou dépassent votre véhicule.

Vous devez les utiliser lorsque vous procédez à des réparations d'urgence ou lorsque votre véhicule est arrêté sur le bord d'une route.

Pour activer ou désactiver les feux de détresse, appuyez sur le bouton des feux de détresse clignotants avec le bouton de démarrage/d'arrêt sur n'importe quelle position. Le bouton d'activation des feux de détresse est situé dans le panneau du bouclier central. Tous les feux clignotants clignotent en même temps.

- Les feux de détresse fonctionnent quel que soit l'état de fonctionnement du véhicule.
- Les clignotants ne peuvent pas être utilisés lorsque les feux de détresse sont activés.

EN CAS D'URGENCE PENDANT LES TRAJETS

Si le véhicule cale alors qu'il roule

- Ralentissez progressivement, en restant en ligne droite. Quittez prudemment la route vers un lieu sûr.
- Allumez vos feux de détresse.
- Essayez de redémarrer le véhicule. Si le véhicule ne démarre pas, nous vous conseillons de contacter un concessionnaire agréé pour les produits de la marque Genesis ou une autre assistance qualifiée.

Si le moteur cale à un carrefour ou à un croisement

Si le véhicule cale à un carrefour ou à un croisement, mettez le sélecteur en position N (Point mort) et poussez le véhicule jusqu'à un lieu sûr si vous pouvez le faire en toute sécurité.

Pour maintenir le point mort quand le véhicule est coupé, consultez la section « Maintien du point mort quand le véhicule est coupé » au chapitre 6.

Si vous avez un pneu à plat en roulant

Si un pneu se dégonfle pendant que vous roulez :

- Retirez le pied de la pédale d'accélérateur et laissez le véhicule ralentir en ligne droite. N'appuyez pas sur les freins immédiatement et n'essayez pas de quitter la route car cela pourrait entraîner la perte de contrôle du véhicule et causer un accident. Lorsque le véhicule a suffisamment ralenti en toute sécurité, freinez prudemment et quittez la route. Quittez la route le plus possible et stationnez sur un sol ferme et plat. Si vous êtes sur une autoroute séparée, ne stationnez pas dans la zone médiane entre les deux voies de circulation.
- Lorsque le véhicule est arrêté, appuyez sur le bouton de commande des feux de détresse, sélectionnez le mode P (Stationnement), appliquez les freins par récupération et mettez le bouton de démarrage/d'arrêt en position OFF.
- Faites sortir tous les passagers du véhicule. Assurez-vous qu'ils sortent tous du véhicule, du côté opposé à la circulation.
- Lorsque vous changez un pneu à plat, suivez les instructions fournies plus loin dans ce chapitre.

SI LE VÉHICULE NE DÉMARRE PAS

Vérifiez que la batterie EV n'est pas déchargée sur la jauge de charge

- Assurez-vous que la position P (Stationnement) est sélectionnée. Le véhicule ne démarre que lorsque la position sélectionnée est P (stationnement).
- Vérifiez les connexions de la batterie 12 Volt pour vous assurer qu'elles sont propres et serrées.
- Allumez l'éclairage d'habitacle. Si son intensité diminue ou s'il s'éteint lorsque vous actionnez le démarreur, cela signifie que la batterie de 12 V est déchargée.

N'essayez pas de pousser ou de tracter le véhicule pour le démarrer. Ceci pourrait endommager votre véhicule.

Consultez les instructions du point "Démarrage à l'aide de câbles" fournies dans ce chapitre.

DÉMARRAGE DE SECOURS (BATTERIE DE 12 V)

Un démarrage de secours peut être dangereux s'il n'est pas effectué correctement. Suivez la procédure de démarrage à l'aide de câbles décrite dans cette section pour éviter de vous blesser grièvement ou d'endommager votre véhicule. En cas de doute sur la façon de démarrer correctement votre véhicule avec des câbles, nous vous recommandons fortement de faire appel à un technicien d'entretien ou à un service de remorquage pour le faire à votre place.



AVERTISSEMENT

Pour éviter toute **BLESSURE GRAVE** ou **MORTELLE** lorsque vous vous trouvez à proximité de la batterie ou que vous intervenez dessus, respectez les consignes suivantes :



Lisez et suivez les instructions concernant la manipulation de la batterie.



Portez des lunettes conçues spécifiquement pour protéger les yeux des projections d'acide.



Tenez la batterie éloignée de toute source de flammes, d'étincelles ou de chaleur.



Les cellules de batterie contiennent toujours de l'hydrogène, une substance hautement inflammable susceptible d'exploser si elle prend feu.



Tenez la batterie hors de portée des enfants.
Les batteries contiennent de l'acide sulfurique, très corrosive. Évitez tout contact de l'acide avec les yeux, la peau ou les vêtements.



Si de l'acide entre en contact avec vos yeux, rincez-les à l'eau claire pendant au moins 15 minutes et consultez immédiatement un médecin. En cas de contact avec la peau, rincez abondamment à l'eau. Si vous ressentez une douleur ou une sensation de brûlure, consultez un médecin immédiatement.

- La pression excessive que vous pourriez exercer sur les côtes d'une batterie en plastique au moment de la soulever pourrait provoquer une fuite d'acide. Soulevez la batterie via le dispositif prévu à cet effet ou en plaçant les mains sur les coins opposés.
- N'essayez pas de démarrer votre véhicule avec des câbles si la batterie est gelée.
- N'essayez JAMAIS de recharger la batterie lorsque les câbles sont branchés.
- Le système d'allumage électrique fonctionne avec une haute tension. Ne touchez JAMAIS ces composants lorsque le véhicule fonctionne ou lorsque le bouton de démarrage/d'arrêt est en position ON.
- Le système d'allumage électrique fonctionne avec une haute tension. NE JAMAIS toucher ces composants avec le témoin « READY » allumé ou lorsque le bouton de démarrage/d'arrêt du véhicule est en position ON.
- Ne laissez pas les câbles de démarrage (+) et (-) se toucher. Cela pourrait provoquer des étincelles.
- Si vous tentez de démarrer le moteur avec des câbles alors que la batterie est faiblement chargée ou gelée, celle-ci risque de se fendre ou d'exploser.

- Ne branchez pas la borne (-) directement sur le câble de démarrage. Branchez le (-) sur une des pièces métalliques situées à l'écart du câble de démarrage dans le véhicule. Le branchement direct de (-) au câble de démarrage pourrait provoquer une explosion.
- Veillez à utiliser exclusivement une batterie de 12 V pour le démarrage auxiliaire. L'utilisation d'une batterie de tension différente pourrait endommager la batterie, voire provoquer une explosion.



AVERTISSEMENT

- Tenez les étincelles à l'écart de la batterie car le gaz explosif est généré par les étincelles pendant que la batterie fonctionne.
- Lors de la connexion de la batterie supplémentaire et de la batterie déchargée avec un câble de démarrage, car le démarrage d'appoint ne fonctionne pas avec la borne de démarrage d'appoint dans le compartiment moteur, ne connectez pas directement le (-) au câble de démarrage. Branchez le (-) sur une des pièces métalliques situées à l'écart du câble de démarrage dans le véhicule. Le branchement direct de (-) au câble de démarrage pourrait provoquer une explosion.
- La batterie contient de l'acide sulfurique dilué, qui est très corrosif. Veillez donc à ne pas laisser le liquide de la batterie pénétrer sur votre corps, vos vêtements ou la carrosserie de votre voiture. Si de l'acide sulfurique dilué entre en contact avec votre corps ou vos yeux, rincez immédiatement la zone à l'eau claire pendant environ 15 minutes, puis consultez un médecin.

Procédure de démarrage à l'aide de câbles

1. Rapprochez suffisamment les deux véhicules sans qu'ils se touchent, pour que les câbles puissent les relier.
2. Évitez les ventilateurs et les pièces mobiles du compartiment moteur, même si les véhicules sont coupés.
3. Couper tous les dispositifs électriques tels que radio, éclairage, climatisation, etc. Mettez le véhicule en mode P (Stationnement) et serrez le frein de stationnement. Éteignez les deux véhicules.
4. Ouvrez le capot.

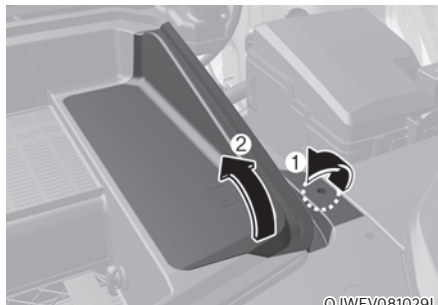

©JWVEV081029L

5. Déposez le dispositif de fixation (1) situé à l'intérieur du compartiment de rangement avant, puis retirez le cache de la batterie (2).



ATTENTION

Avant de réaliser le démarrage à l'aide de câbles, veillez à identifier correctement les bornes positive (+) et négative (-) pour éviter une connexion de polarité inversée.

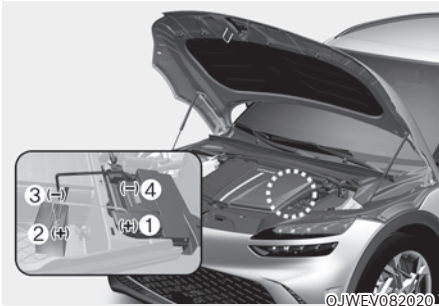

6. Branchez les câbles de démarrage en suivant scrupuleusement l'ordre indiqué dans l'illustration. Branchez une extrémité du câble volant à la borne de secours positive (+) rouge de votre véhicule (1).
7. Branchez l'autre extrémité du câble à la borne positive (+) rouge de la batterie du véhicule d'assistance (2).
8. Branchez le second câble de démarrage sur la borne négative (-) noire de la batterie/batterie auxiliaire noire du châssis du véhicule d'assistance (3).
9. Branchez l'autre extrémité du second câble de démarrage sur la masse négative (-) noire du châssis de votre véhicule (4).

Ne laissez pas le câble de démarrage entrer en contact avec autre chose que les bornes correctes de la batterie ou pour câble, ou la masse correcte. Ne vous penchez pas au-dessus de la batterie pour effectuer les branchements.



AVERTISSEMENT

Ne raccordez pas le câble de démarrage à la borne négative (-) de la batterie déchargée. Une étincelle pourrait entraîner l'explosion de la batterie et provoquer des blessures ou des dégâts.

10. Démarrez le véhicule d'assistance et laissez-le tourner à environ pendant quelques minutes. Démarrez ensuite votre véhicule.
11. Laissez tourner le véhicule pendant au moins 30 minutes au ralenti ou roulez pour permettre à la batterie de recevoir assez de charge pour pouvoir démarrer elle-même après l'arrêt du véhicule d'assistance. Comptez jusqu'à 60 minutes pour recharger complètement une batterie complètement déchargée. Si le véhicule roule pendant moins longtemps, il se peut que le véhicule ne puisse pas redémarrer.

Si votre véhicule ne démarre pas après quelques essais, une intervention est probablement nécessaire. Dans ce cas, demandez une assistance qualifiée. Si la cause de la décharge de la batterie n'est pas apparente, nous vous conseillons de faire inspecter votre véhicule par un concessionnaire agréé pour les produits de la marque Genesis.

Débranchez les câbles de démarrage en reprenant la procédure ci-dessus dans l'ordre inverse :

1. Débranchez le câble de démarrage de la masse négative (-) noire du châssis de votre véhicule (4).
2. Débranchez l'autre extrémité du câble de la borne négative (-) noire de la batterie du véhicule d'assistance (3).
3. Débranchez le deuxième câble de la borne positive (+) rouge de la batterie du véhicule d'assistance (2).
4. Débranchez l'autre extrémité du câble à la borne positive (+) rouge de la batterie de votre véhicule (1).



Informations



Une pile mise au rebut de façon inappropriée peut être dangereuse pour l'environnement et la santé humaine. Jetez la batterie conformément à la législation ou à la réglementation locale.

REMARQUE

Pour ne pas endommager votre véhicule :

- Utilisez uniquement l'alimentation électrique 12 volts (batterie ou système de câble de démarrage) pour faire démarrer votre véhicule à l'aide de câbles.
- Ne tentez pas de démarrer votre véhicule à l'aide de câbles en le poussant.
- Assurez-vous que le cache de la batterie et le câble sont bien serrés après le démarrage auxiliaire du véhicule. Dans le cas contraire, cela pourrait endommager des pièces pertinentes, provoquer du bruit ou permettre l'entrée de corps étrangers.



AVERTISSEMENT

Lors du démarrage du véhicule à l'aide d'une batterie auxiliaire, évitez le contact entre les câbles positif (+) et négatif (-). Une étincelle pourrait provoquer des blessures.

SYSTÈME DE CONTRÔLE DE LA PRESSION DES PNEUS (TPMS)

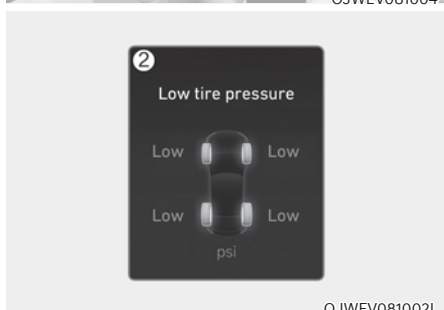

- (1) Témoin de faible pression des pneus/ dysfonctionnement du TPMS
- (2) Témoin d'identification des pneus sous-gonflés et témoin de pression des pneus (affichés sur l'écran LCD)

Vérification de la pression des pneus



- Vous pouvez vérifier la pression des pneus dans l'aperçu Utilitaire sur le combiné d'instruments.
- **Consultez la section "Modes d'affichage" au Chapitre 4.**
- La pression des pneus s'affiche après quelques minutes de conduite après le démarrage initial du véhicule.
- Si la pression des pneus n'est pas affichée une fois le véhicule à l'arrêt, le message 'Drive to display' (Conduire pour afficher) s'affiche. Une fois le trajet terminé, vérifiez la pression des pneus.
- Les valeurs de pression des pneus affichées peuvent différer de celles mesurées avec un manomètre.
- Vous pouvez également modifier l'unité de pression de gonflage des pneus depuis le menu Réglages du système d'infodivertissement. Sélectionnez :
 - Configuration → Réglages généraux → Unité → Unité de pression de gonflage des pneus → psi / kPa / bar

Informations

Le système d'infodivertissement peut se modifier après des mises à jour du logiciel. Pour plus d'informations, reportez-vous au manuel fourni dans le système d'infodivertissement et au guide de référence rapide.

Système de contrôle de la pression des pneus



AVERTISSEMENT

Le surgonflage ou le sousgonflage peut réduire la durée de vie des pneus, affecter la maîtrise du véhicule et causer une défaillance soudaine du pneu, ce qui peut entraîner une perte du contrôle du véhicule et provoquer un accident.

Chaque pneu, y compris le pneu de secours (s'il est fourni), doit être vérifié tous les mois à froid et gonflé à la pression recommandée par le fabricant du véhicule sur la plaque du véhicule ou sur l'étiquette de pression de gonflage des pneus. (Si la taille des pneus de votre véhicule est différente de celle indiquée sur la plaque signalétique ou sur l'étiquette de pression de gonflage des pneus, vous devez déterminer la pression de gonflage appropriée pour ces pneus).

Pour plus de sécurité, votre véhicule a été équipé d'un système de contrôle de la pression des pneus (TPMS) qui allume un témoin de basse pression des pneus lorsqu'un ou plusieurs de vos pneus sont nettement sous-gonflés. Par conséquent, lorsque le témoin de basse pression des pneus s'allume, vous devez vous arrêter et vérifier vos pneus dès que possible et les gonfler à la pression appropriée. Le fait de rouler sur un pneu sous-gonflé de façon importante entraîne une surchauffe du pneu et peut entraîner une défaillance du pneu.

Le sous-gonflage augmente également la consommation de carburant et réduit la durée de vie de la bande de roulement des pneus, et peut affecter la maniabilité du véhicule et sa capacité de freinage.

Notez que le TPMS ne remplace pas un entretien approprié des pneus, et qu'il revient au conducteur de s'assurer de la bonne pression de ces derniers, même si le sous-gonflage n'a pas atteint le niveau de déclenchement du témoin de faible pression du TPMS.

Votre véhicule a également été équipé d'un indicateur de dysfonctionnement du TPMS pour indiquer que le système ne fonctionne pas correctement. Le témoin de dysfonctionnement du TPMS est combiné avec le témoin de basse pression des pneus. Lorsque le système détecte un dysfonctionnement, le témoin clignote pendant environ une minute, puis reste allumé en permanence. Tant que le dysfonctionnement persistera, cette séquence se reproduira à chaque démarrage du véhicule.

Lorsque le témoin de dysfonctionnement s'allume, il se peut que le système ne soit pas en mesure de détecter ou de signaler une basse pression des pneus comme prévu. Des dysfonctionnements du système TPMS peuvent survenir pour diverses raisons, notamment l'installation de pneus ou de roues de rechange ou la permutation de pneus ou de roues sur le véhicule qui empêchent le TPMS de fonctionner correctement.

Vérifiez toujours le témoin de dysfonctionnement du TPMS après le remplacement d'un ou de plusieurs pneus ou roues de votre véhicule, pour vous assurer que le remplacement ou la permutation des pneus et des roues permettent au TPMS de continuer à fonctionner correctement.

REMARQUE

Si une des situations ci-dessous se présente, nous vous recommandons de faire inspecter le système par un concessionnaire agréé pour les produits de la marque Genesis.

- 1. Le témoin de faible pression des pneus/de dysfonctionnement du système TPMS ne s'allume pas pendant trois secondes lorsque le bouton de démarrage/d'arrêt est mis en position ON ou que le véhicule fonctionne.**
- 2. Le témoin de dysfonctionnement du TPMS reste allumé après avoir clignoté pendant environ 1 minute.**
- 3. Le témoin d'identification des pneus sous-gonflés reste allumé.**



Témoin de faible pression des pneus

Témoin d'identification du pneu sous-gonflé et de pression des pneus



Lorsque les témoins d'avertissement du système de surveillance de la pression des pneus s'allument et qu'un message d'avertissement s'affiche sur l'écran du combiné d'instruments, un ou plusieurs de vos pneus sont nettement sous-gonflés. Le témoin d'identification de pneus sous-gonflés indique le pneu qui est nettement sous-gonflé en éclairant la position correspondante.

Si l'un des témoins s'allume, réduisez immédiatement votre vitesse, évitez les virages serrés et prévoyez des distances d'arrêt plus longues. Arrêtez-vous et vérifiez vos pneus dès que possible. Gonflez les pneus à la pression appropriée, comme indiqué sur l'étiquette du véhicule ou sur le panneau extérieur du pilier central côté conducteur.

Si vous ne pouvez pas atteindre de station-service ou si le pneu ne peut plus retenir l'air ajouté, remplacez le pneu par la roue de secours (si équipé).

Le témoin de basse pression des pneus reste allumé et le témoin de dysfonctionnement du TPMS peuvent clignoter pendant une minute, puis rester allumés (lorsque le véhicule roule environ 10 minutes à une vitesse supérieure à 25 km/h (15,5 mi/h)) jusqu'à ce que le pneu dégonflé soit réparé et remplacé sur le véhicule.



ATTENTION

En hiver ou par temps froid, le témoin de basse pression des pneus peut s'allumer si la pression des pneus a été réglée à la pression recommandée par temps chaud. Cela ne signifie pas que le système TPMS ne fonctionne pas, car la baisse de température entraîne une baisse proportionnelle de la pression des pneus.

Si vous passez d'une zone chaude à une zone froide ou inversement, ou si la température extérieure change fortement, vous devez vérifier et ajuster la pression des pneus à la pression recommandée.



AVERTISSEMENT

Dommages liés au sous-gonflage

Une très faible pression des pneus peut affecter la stabilité du véhicule, entraîner une perte de contrôle et augmenter les distances de freinage.

Une conduite prolongée avec des pneus sous-gonflés peut entraîner une surchauffe et augmenter les risques de défaillance du pneu.



Témoin de dysfonctionnement du TPMS (système de contrôle de la pression des pneus)

Le témoin de dysfonctionnement du système TPMS s'allume après avoir clignoté pendant environ une minute en cas de problème sur le système de contrôle de la pression des pneus.

Nous vous conseillons de faire inspecter le système par un concessionnaire agréé pour les produits de la marque Genesis le plus tôt possible.

REMARQUE

En cas de dysfonctionnement du TPMS, le témoin d'identification des pneus sous-gonflés ne s'allume pas, même si l'un des pneus est sous-gonflé.

REMARQUE

Le témoin de dysfonctionnement du TPMS peut s'allumer après avoir clignoté pendant une minute si le véhicule se trouve à proximité de câbles d'alimentation électrique ou d'émetteurs radio tels qu'un poste de police, des bureaux gouvernementaux et publics, des stations d'émissions, des installations militaires, un aéroport, des tours de transmission, etc.

De plus, le témoin de dysfonctionnement du TPMS peut s'allumer si des chaînes à neige sont utilisées ou des appareils électroniques tels que des ordinateurs, des chargeurs, des démarreurs à distance, des systèmes de navigation, etc. Ceux-ci peuvent interférer avec le fonctionnement normal du TPMS.

Changement d'un pneu avec TPMS

Si vous avez un pneu dégonflé, les témoins de basse pression et d'identification des pneus sous-gonflés s'allument. Nous recommandons de faire réparer le pneu à plat par un concessionnaire agréé pour les produits de la marque Genesis dès que possible ou de le remplacer par le pneu de secours (si équipé).

REMARQUE

Il est recommandé de ne pas utiliser de produit de réparation de crevaison non approuvé par un concessionnaire agréé pour les produits de la marque Genesis ou un produit équivalent spécifié pour votre véhicule pour réparer et/ou gonfler un pneu dégonflé. Un produit d'étanchéité pour pneus non approuvé par un concessionnaire agréé pour les produits de la marque Genesis ou un produit équivalent non spécifié pour votre véhicule peut endommager le capteur de pression des pneus.

Le pneu de secours (si équipé) ne possède pas de capteur de contrôle de la pression. Lorsque le pneu dégonflé ou à plat est remplacé par le pneu de secours, le témoin de basse pression des pneus reste allumé. De plus, le témoin de dysfonctionnement du TPMS s'allume après avoir clignoté pendant une minute si le véhicule roule à une vitesse supérieure à 25 km/h (15,5 mi/h) pendant environ 10 minutes.

Une fois que la roue d'origine équipée d'un capteur de contrôle de la pression des pneus est regonflée à la pression recommandée et remontée sur le véhicule, le témoin de basse pression des pneus et le témoin de dysfonctionnement du TPMS s'éteignent quelques minutes après avoir roulé.

Si les témoins ne s'éteignent pas après quelques minutes, nous vous recommandons de vous rendre chez un concessionnaire agréé pour les produits de la marque Genesis.

Chaque roue est équipée d'un capteur de pression des pneus monté à l'intérieur du pneu derrière la tige de valve (sauf pour la roue de secours). Vous devez utiliser les roues avec TPMS. Il est conseillé de toujours confier l'entretien des pneus à un concessionnaire agréé pour les produits de la marque Genesis.

Vous risquez de ne pas pouvoir identifier un pneu dégonflé simplement en le regardant. Utilisez toujours un manomètre de bonne qualité pour mesurer la pression des pneus. Veuillez noter qu'un pneu qui est chaud (parce qu'il a roulé) aura une valeur de pression plus élevée qu'un pneu qui est froid.

Un pneu est considéré comme froid s'il a été immobilisé pendant 3 heures et s'il a parcouru moins de 1,6 km (1 mile) au cours de ces 3 heures.

Laissez le pneu refroidir avant de mesurer la pression de gonflage. Assurez-vous toujours que le pneu est froid avant de le gonfler à la pression recommandée.



AVERTISSEMENT

- **Le TPMS ne peut pas vous signaler les dommages soudains et graves causés au niveau des pneus par des facteurs externes, tels que des clous ou des débris sur la route.**
- **Si vous ressentez une instabilité du véhicule, cessez immédiatement d'accélérer, appuyez progressivement et légèrement sur la pédale de frein et arrêtez-vous dès que vous pouvez quitter la route en toute sécurité.**



AVERTISSEMENT

La manipulation, la modification ou la désactivation des composants du système de surveillance de la pression des pneus (TPMS) peut empêcher le système d'avertir le conducteur en cas de basse pression des pneus et/ou de mauvais fonctionnement du TPMS. Toute manipulation, modification ou désactivation des composants du système de contrôle de la pression des pneus (TPMS) peut annuler la garantie pour cette partie du véhicule.



AVERTISSEMENT

Pour l'Europe

- **Ne modifiez pas le véhicule, car cela pourrait nuire au bon fonctionnement du TPMS.**
- **Les pneus disponibles dans le commerce ne sont pas équipés de capteur TPMS.**

Pour votre sécurité, nous vous conseillons d'utiliser des pièces de rechange obtenues auprès d'un concessionnaire agréé pour les produits de la marque Genesis.

- **Si vous utilisez des roues génériques, nous recommandons d'utiliser un capteur TPMS autorisé par un concessionnaire agréé pour les produits de la marque Genesis ou la pièce équivalente spécifiée pour votre véhicule. Si vos pneus ne sont pas équipés de capteurs TPMS ou si votre système TPMS ne fonctionne pas correctement, le véhicule risque d'être refusé au contrôle technique.**

SI VOUS AVEZ UN PNEU CREVÉ (AVEC KIT ANTI-CREVAISON, SI ÉQUIPÉ)



OJWEV081006L

Pour l'utiliser en toute sécurité, lisez attentivement et suivez les instructions de ce manuel.

- (1) Compresseur
- (2) Bouteille d'agent d'étanchéité

La kit anti-crevaison sert à réparer temporairement le pneu et celui-ci doit être inspecté dès que possible par un concessionnaire agréé pour les produits de la marque Genesis ou remplacé par un produit équivalent homologué pour votre véhicule.



ATTENTION

Lorsque deux ou plusieurs pneus sont dégonflés, ne pas utiliser le kit anti-crevaison parce que le liquide d'étanchéité du kit est prévu pour un seul pneu.



AVERTISSEMENT

N'utilisez pas la trousse de réparation pour réparer une crevaison dans les flancs du pneu. Ceci peut causer un accident à la suite de la panne de pneu.



AVERTISSEMENT

Faites réparer votre pneu dès que possible. Le pneu peut perdre de la pression à tout moment après le gonflage à l'aide de la trousse de réparation.

Introduction

Avec la trousse de réparation, vous pouvez vous déplacer même après avoir crevé un pneu.

Le compresseur et le système de produit d'étanchéité permettent de réparer efficacement et confortablement la plupart des crevaisons causées par des clous ou des objets similaires dans un pneu de voiture de tourisme et de le regonfler.

Après vous être assuré que le pneu est bien étanche, vous pouvez rouler prudemment sur le pneu (jusqu'à 200 km (120 miles)) à une vitesse maximale de 80 km/h (50 mi/h) pour atteindre une station-service ou un revendeur de pneus pour le faire remplacer.

Il est possible que certains pneus, surtout s'ils présentent des crevaisons plus importantes ou un flanc endommagé, ne puissent pas être complètement étanches.

Une perte de pression dans le pneu peut nuire aux performances du pneu.

Pour cette raison, vous devez éviter de tourner brusquement le volant ou d'effectuer d'autres manœuvres, surtout si le véhicule est lourdement chargé ou si une remorque est tractée.

La trousse de réparation des pneus n'est pas conçue ni destinée à réparer le pneu de façon permanente et ne doit être utilisée que pour un seul pneu.

Cette consigne vous explique comment obturer temporairement la piqûre de manière simple et fiable.

Lisez la section « Remarques sur l'utilisation de la trousse de réparation en toute sécurité ».



AVERTISSEMENT

Ne pas utiliser la trousse TMK si un pneu est sévèrement endommagé. Ne pas rouler avec un pneu plat ou trop eu gonflé.

Seules les zones perforées situées dans la zone de la bande de roulement du pneu peuvent être rebouchées à l'aide de la TMK.

Remarques au sujet de l'utilisation sûre du kit anti-crevaison

- Arrêtez votre voiture sur le côté de la route pour pouvoir travailler avec le kit anti-crevaison à l'écart de la circulation.
- Serrez toujours le frein de stationnement, même sur sol horizontal, pour immobiliser le véhicule.
- Utilisez uniquement le kit anti-crevaison pour l'étanchéité/le gonflage des pneus de voiture de tourisme. Seules les zones perforées situées dans la zone de la bande de roulement du pneu peuvent être rebouchées à l'aide de la trousse de réparation.
- Ne pas l'utiliser sur des motos, des vélos ou pour d'autres types de pneus.
- Lorsque la roue et le pneu sont endommagés, ne pas utiliser le kit anti-crevaison pour votre sécurité.
- L'utilisation de la trousse de réparation de pneus peut ne pas être efficace pour des dommages de plus de 4 mm (16 pouce) environ.
Nous vous conseillons de contacter un concessionnaire agréé pour les produits de la marque Genesis si le pneu ne peut pas être remis en état avec le kit anti-crevaison.
- N'utilisez pas la trousse de réparation si un pneu est gravement endommagé en roulant à plat ou avec une pression d'air insuffisante.
- N'enlevez pas les objets étrangers, tels que les clous ou vis, qui sont enfoncés dans le pneu.
- Si la voiture est à l'extérieur, laissez le véhicule tourner. Sinon, l'utilisation du compresseur pourrait décharger la batterie de la voiture.
- Ne laissez jamais la trousse de réparation sans surveillance lorsqu'elle est utilisée.
- Ne laissez pas le compresseur en marche pendant plus de 10 minutes de suite, sinon il risque de surchauffer.
- N'utilisez pas le kit anti-crevaison si la température ambiante est inférieure à -30 °C (-22 °F).
- En cas de contact de la peau avec le produit d'étanchéité, lavez minutieusement la zone avec une grande quantité d'eau. Si l'irritation persiste, consultez un médecin.
- En cas de contact des yeux avec le produit d'étanchéité, rincez-vous les yeux pendant au moins 15 minutes. Si l'irritation persiste, consultez un médecin.
- En cas d'ingestion de produit d'étanchéité, rincez-vous la bouche et buvez une grande quantité d'eau. Toutefois, ne donnez jamais rien à une personne inconsciente et consultez immédiatement un docteur.
- Une exposition prolongée au produit d'étanchéité peut causer des lésions aux tissus corporels, comme le foie, etc.

Composants du kit anti-crevaison

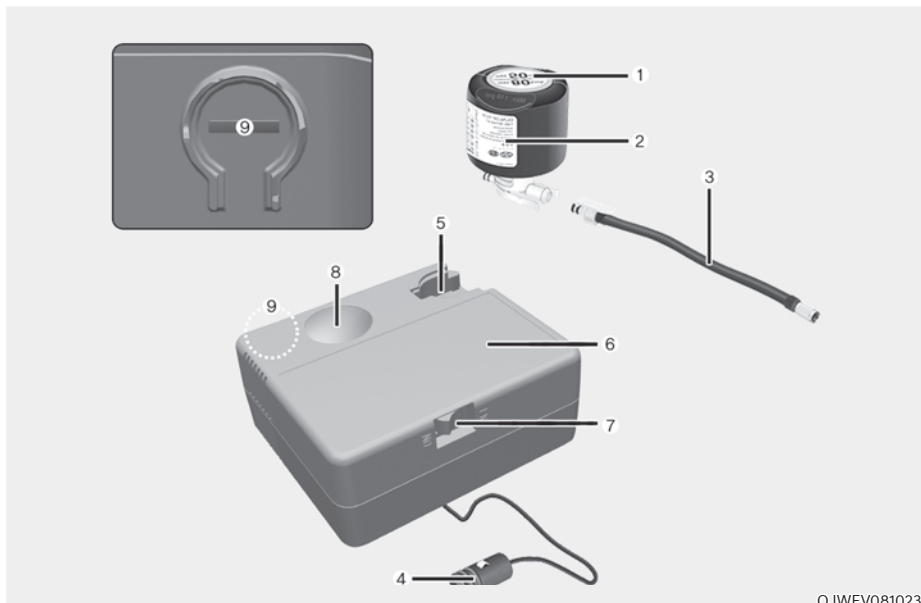

OJWEV081023

- | | |
|--|---|
| <ol style="list-style-type: none"> 1. Étiquette de limites de vitesse 2. Bouteille de produit d'étanchéité et étiquette avec limites de vitesse 3. Tuyau de remplissage entre la bouteille de produit d'étanchéité et la roue 4. Connecteurs et câble de branchement direct à une prise de courant 5. Support de la bouteille de produit d'étanchéité 6. Compresseur | <ol style="list-style-type: none"> 7. Contacteur marche / arrêt 8. Manomètre d'affichage de la pression de gonflage de pneu 9. Bouton de réduction de pression de gonflage des pneus |
|--|---|

Respectez scrupuleusement la séquence spécifiée, sinon le produit d'étanchéité risque de s'échapper sous haute pression.



AVERTISSEMENT

Produit d'étanchéité périmé

N'utilisez pas le produit d'étanchéité pour pneus après l'expiration du produit (c.-à-d. après la date d'expiration sur le conteneur du produit) Ceci augmente le risque de panne de pneu.



AVERTISSEMENT

Produit d'étanchéité

- Tenez hors de portée des enfants.
- Évitez le contact avec les yeux.
- Ne pas inhaler.

Utilisation du kit anti-crevaison lorsqu'un pneu est à plat



ATTENTION



Retirez l'étiquette de limitation de vitesse (1) de la bouteille de produit d'étanchéité (2) et placez-la à un endroit bien visible à l'intérieur du véhicule, par exemple sur le volant, pour rappeler au conducteur de ne pas conduire trop vite.



ATTENTION

Si seule la pression des pneus doit être ajustée, reportez-vous à « Régler la pression des pneus » dans ce chapitre.

Avant d'utiliser la trousse de réparation des pneus, lisez attentivement le mode d'emploi du produit d'étanchéité.



ORG3EV081022

1. Secouez la bouteille de produit d'étanchéité (2).

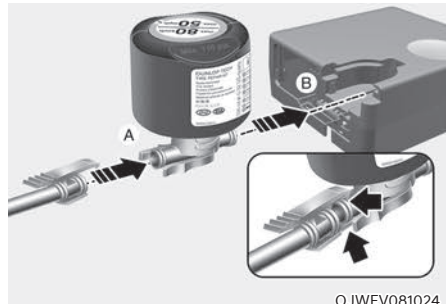

OJWEV081024

2. Raccordez le tuyau de remplissage (3) à la bouteille de produit d'étanchéité (2) dans le sens (A) et raccordez la bouteille de produit d'étanchéité au compresseur (6) dans le sens (B).
3. Vérifiez que le compresseur est arrêté (OFF).

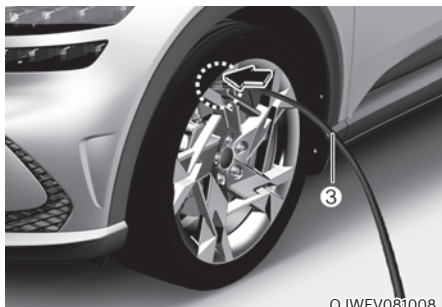

4. Dévisser le capuchon de valve de la roue défectueuse et visser le flexible de remplissage (3) du flacon de produit d'étanchéité sur la valve.



ATTENTION

Fixez solidement le tuyau de remplissage de produit d'étanchéité sur la valve. Sinon, le produit d'étanchéité peut refouler et boucher le tuyau de remplissage.



5. Branchez le cordon d'alimentation du compresseur (4) dans la prise de courant du véhicule.

REMARQUE

Utilisez uniquement la prise du côté du passager avant pour brancher le cordon d'alimentation.

6. Une fois le véhicule en marche (témoin **READY** allumé), mettez le compresseur en marche et laissez le tourner environ 5 à 7 minutes pour remplir le produit d'étanchéité jusqu'à la bonne pression. (reportez à la section Pneu et roues du chapitre 2). La pression de gonflage du pneu après le remplissage n'est pas importante et sera vérifiée/corrigée ultérieurement.

Veillez à ne pas trop gonfler le pneu et écartez-vous lorsque vous le remplissez.



ATTENTION

Pression des pneus

N'essayez pas de conduire votre véhicule si la pression des pneus est inférieure à 200 kPa (29 psi). Cela pourrait provoquer un accident dû à une défaillance soudaine du pneu.

7. Arrêtez le compresseur.
8. Débranchez les tuyaux du connecteur de la bouteille de produit d'étanchéité et de la valve du pneu.

Remettez la trousse de réparation dans son emplacement de rangement dans le véhicule.

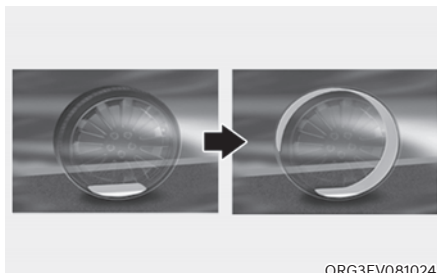

9. Roulez immédiatement sur environ 7 à 10 km (4 à 6 miles ou pendant environ 10 minutes) pour répartir uniformément le produit d'étanchéité dans le pneu.

Ne dépassez pas la vitesse de 80 km/h (50 mph). Si possible, ne roulez pas à moins de 20 km/h (12 mi/h).

En roulant, si vous constatez des vibrations inhabituelles, des perturbations de suspension ou du bruit, réduisez la vitesse et roulez prudemment jusqu'à ce que vous puissiez vous arrêter en sécurité sur le côté de la chaussée.

Appelez un service d'assistance routière ou de remorquage.

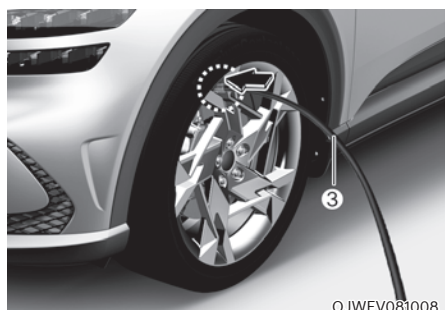

OJWEV081008

10. Après avoir roulé environ 7 à 10 km (4 à 6 miles ou environ 10 minutes), arrêtez-vous en lieu sûr.
11. Branchez le flexible de remplissage (3) du compresseur directement sur la valve de pneu.
12. Branchez le cordon d'alimentation du compresseur dans la prise de courant du véhicule.
13. Réglez la pression de gonflage des pneus à la pression de gonflage recommandée. Lorsque le véhicule est allumé (témoin **READY** allumé), procédez de la manière suivante.
 - Pour augmenter la pression de gonflage : activez le compresseur. Pour vérifier la pression de gonflage actuelle, arrêtez brièvement le compresseur.
 - Pour réduire la pression de gonflage : appuyez sur la touche (9) du compresseur.

REMARQUE

Ne laissez pas le compresseur en marche pendant plus de 10 minutes, sinon l'appareil risque de surchauffer et d'être endommagé.

i Informations

Le manomètre peut afficher une valeur supérieure à la valeur réelle lorsque le compresseur est en marche. Pour obtenir une pression précise des pneus, le compresseur doit être arrêté.

! ATTENTION

Si la pression de gonflage ne se maintient pas, roulez à nouveau. Reportez-vous à l'étape 9 .

Répétez ensuite les étapes 10 à 13.

L'utilisation du kit anti-crevaison peut s'avérer inefficace en cas de dégât de pneu de plus de 4 mm (0,16 po) environ.

Nous vous conseillons de contacter un concessionnaire agréé pour les produits de la marque Genesis si le pneu ne peut pas être remis en état avec la trousse de réparation.

! AVERTISSEMENT

La pression de gonflage du pneu doit être au moins de 220 kPa (32 psi). Sinon, ne continuez pas à rouler.

Appelez un service d'assistance routière ou de remorquage.

ATTENTION

Capteur de pression des pneus (si le véhicule est équipé du TPMS)

Le produit d'étanchéité sur le capteur de pression des pneus et la roue doit être retiré lorsque vous remplacez le pneu par un pneu neuf et vous devez contrôler les capteurs de pression des pneus. Nous vous recommandons de vous rendre chez un concessionnaire agréé pour les produits de la marque Genesis.

Informations

En reposant le pneu et la roue réparés ou remplacés sur le véhicule, serrez les boulons de roue à un couple compris entre 14 et 16 kgf·m (101 à 116 lb·pi).

Régler la pression des pneus

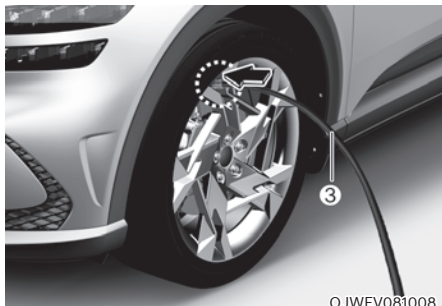

OJWEV081008

1. Garez votre véhicule dans un endroit sûr.
2. Branchez le flexible de remplissage (3) du compresseur directement sur la valve de pneu.
3. Branchez le cordon d'alimentation du compresseur dans la prise de courant du véhicule.

4. Réglez la pression de gonflage des pneus à la pression de gonflage recommandée.

Lorsque le véhicule est allumé (témoin **READY** allumé), procédez de la manière suivante.

- Pour augmenter la pression de gonflage : activez le compresseur. Pour vérifier la pression de gonflage actuelle, arrêtez brièvement le compresseur.
- Pour réduire la pression de gonflage : appuyer sur la touche (9) du compresseur.

REMARQUE

Ne laissez pas le compresseur en marche pendant plus de 10 minutes, sinon l'appareil risque de surchauffer et d'être endommagé.

Informations

- Le manomètre peut afficher une valeur supérieure à la valeur réelle lorsque le compresseur est en marche. Pour avoir une lecture précise de la pression des pneus, le compresseur doit être désactivé.
- En reposant le pneu et la roue réparés ou remplacés sur le véhicule, serrez les boulons de roue à un couple compris entre 14 et 16 kgf·m (101 à 116 lb·pi).

ATTENTION

N'utilisez pas le produit d'étanchéité lorsque la pression des pneus doit seulement être ajustée.

AVERTISSEMENT

La pression de gonflage du pneu doit être au moins de 220 kPa (32 psi). Sinon, ne continuez pas à rouler.

Appelez un service d'assistance routière ou de remorquage.

Remarques au sujet de l'utilisation sûre du kit anti-crevaisson

- Arrêtez votre voiture sur le côté de la route pour pouvoir travailler avec le kit anti-crevaisson à l'écart de la circulation.
- Serrez toujours le frein de stationnement, même sur sol horizontal, pour immobiliser le véhicule.
- Utilisez uniquement le kit anti-crevaisson pour l'étanchéité/le gonflage des pneus de voiture de tourisme. Seules les zones perforées situées dans la zone de la bande de roulement du pneu peuvent être rebouchées à l'aide de la trousse de réparation.
- Ne pas l'utiliser sur des motos, des vélos ou pour d'autres types de pneus.
- Lorsque la roue et le pneu sont endommagés, ne pas utiliser le kit anti-crevaisson pour votre sécurité.
- L'utilisation de la trousse de réparation de pneus peut ne pas être efficace pour des dommages de plus de 4 mm (0,15 pouce) environ.
- Si le pneu ne peut pas être remis en état avec la trousse de réparation, nous vous conseillons de contacter un concessionnaire agréé pour les produits de la marque Genesis.
- N'utilisez pas la trousse de réparation si un pneu est gravement endommagé en roulant à plat ou avec une pression d'air insuffisante.
- N'enlevez pas les objets étrangers, tels que les clous ou vis, qui sont enfoncés dans le pneu.
- Dans la mesure où la voiture est à l'extérieur, laissez le véhicule allumé (témoin **READY** allumé). Sinon, l'utilisation du compresseur pourrait décharger la batterie de la voiture.
- Ne laissez jamais la trousse de réparation sans surveillance lorsqu'elle est utilisée.
- Ne laissez pas le compresseur fonctionner pendant plus de 10 minutes à la fois car il risque de surchauffer.
- N'utilisez pas le kit anti-crevaisson si la température ambiante est inférieure à -30 °C (-22 °F).
- En cas de contact de la peau avec le produit d'étanchéité, lavez minutieusement la zone avec une grande quantité d'eau. Si l'irritation persiste, consultez un médecin.
- En cas de contact des yeux avec le produit d'étanchéité, rincez-vous les yeux pendant au moins 15 minutes. Si l'irritation persiste, consultez un médecin.
- En cas d'ingestion de produit d'étanchéité, rincez-vous la bouche et buvez une grande quantité d'eau. Toutefois, ne donnez jamais rien à une personne inconsciente et consultez immédiatement un docteur.
- Une exposition prolongée au produit d'étanchéité peut causer des lésions aux tissus corporels, comme le foie, etc.

REMORQUAGE

Service de remorquage

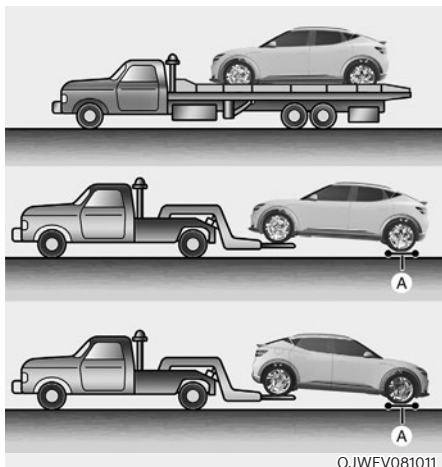

OJWEV081011

[A] : chariots

Si un remorquage d'urgence est nécessaire, nous vous recommandons de faire appel à un concessionnaire agréé pour les produits de la marque Genesis ou à un service de remorquage professionnel.

Des procédures de levage et de remorquage appropriées sont nécessaires pour éviter d'endommager le véhicule. Il est recommandé d'utiliser des chariots à roulettes ou à plateau.

Pour les véhicules 2 roues motrices, il est possible de remorquer le véhicule avec les roues avant au sol (sans chariot) et les roues arrière dégagées du sol.

Si l'une des roues montées ou l'un des composants de suspension est endommagé ou si le véhicule est remorqué avec les roues arrière au sol, un chariot porte-roues doit être placé sous les roues arrière.

Si le véhicule est remorqué par une dépanneuse privée et si aucun chariot porte-roues n'est utilisé, l'arrière du véhicule doit toujours être levé (pas l'avant).



ATTENTION

Pour ne pas endommager le véhicule, ne le remorquez pas avec les roues arrière au sol.

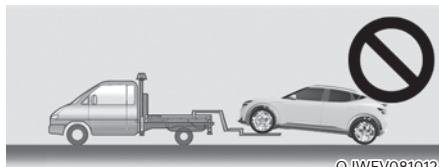

Pour remorquer un véhicule AWD, il faut utiliser un chariot porte-roue ou le plateau de la dépanneuse. Les roues ne peuvent être en contact avec le sol.

Précautions à prendre lorsque vous déplacez le véhicule sur une courte distance avant de le remorquer

Déplacez le véhicule sur une courte distance de 10 m (33 pi) maximum à une vitesse de 5 km/h (3 mi/h) ou moins uniquement pour charger le véhicule sur un véhicule de remorquage ou s'il doit être repositionné.

À ce moment, le rapport N (point mort) doit être engagé et le frein de stationnement doit être relâché. S'il est impossible d'actionner le pignon de démultiplication et le frein de stationnement, déplacez le véhicule avec les roues arrière soulevées.

REMARQUE

Le véhicule ne peut être soulevé par le dispositif de remorquage, la carrosserie ou des éléments du châssis. Cela pourrait endommager le véhicule.

ATTENTION

Ne pas remorquer avec un équipement à élingue. Utilisez un chariot porte-roues ou une remorque-plateau.



Crochet de remorquage amovible

1. Ouvrez le hayon et retirez le crochet de remorquage de la boîte à outils.

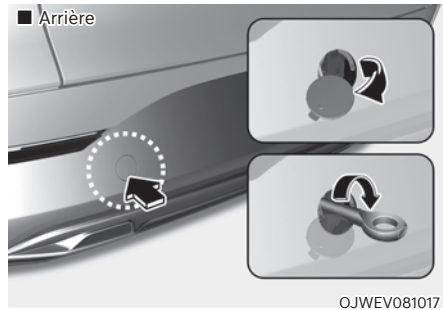
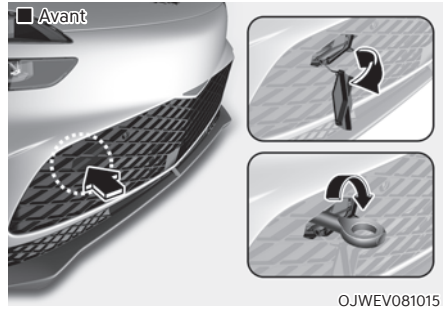

2. Retirez le cache de l'orifice en appuyant sur la partie basse du cache sur le pare-chocs.
3. Introduisez le crochet dans l'orifice et tournez-le dans le sens horaire jusqu'à ce qu'il soit solidement fixé.
4. Retirez le crochet de remorquage et remettez le couvercle en place après utilisation.

ÉQUIPEMENT D'URGENCE (SI ÉQUIPÉ)

Votre véhicule est équipé de matériel destiné à parer aux situations d'urgence.

Extincteur

REMARQUE

Ce véhicule est muni d'un extincteur à poudre prévu exclusivement pour les incendies d'origine électrique dans le véhicule. L'utilisation d'eau ou d'autres extincteurs inadéquats pourrait provoquer un choc électrique ou d'autres dégâts collatéraux. Si l'extincteur du véhicule ne permet pas de maîtriser l'incendie, évitez d'approcher les flammes et appelez les pompiers. N'oubliez pas de préciser que l'incendie concerne un véhicule électrique.

Si vous faites face à un départ de feu et si vous savez utiliser un extincteur, suivez attentivement les étapes ci-dessous.

1. Retirez la goupille de sécurité sur le dessus de l'extincteur, qui empêche d'appuyer accidentellement sur la poignée.
2. Dirigez le jet vers la base du feu.
3. Tenez-vous à environ 2,5 m (8 pi) du feu et pressez la poignée pour actionner l'extincteur. Si vous relâchez la poignée, l'extincteur s'arrête.
4. Effectuez un mouvement de balayage de la buse, d'avant en arrière à la base du feu. Lorsque le feu semble être éteint, surveillez attentivement, car il pourrait se rallumer.

Trousse de premiers secours

Cette trousse contient tout le matériel de premiers secours nécessaire, tel que des ciseaux, un bandage, du sparadrap, etc.

Triangle réfléchissant

Placez le triangle réfléchissant sur la route pour alerter les autres conducteurs en cas d'urgence, par exemple si vous devez vous arrêter sur le bord de la route suite à un problème.

Manomètre de pression des pneus (si équipé)

Les pneus perdent peu à peu de la pression, c'est pourquoi il faut régulièrement les regonfler. Il s'agit d'une usure normale qui n'indique pas la présence d'une fuite. Vérifiez toujours la pression lorsque les pneus sont froids, car la pression augmente avec la température.

Procédez comme suit pour vérifier la pression des pneus :

1. Dévissez le bouchon de la valve de gonflage qui se trouve sur le flanc du pneu.
2. Maintenez la jauge appuyée contre la valve du pneu. De l'air s'échappe au départ et continue de s'échapper si vous n'appuyez pas fermement sur la jauge.
3. Poussez fermement sur le manomètre pour l'activer et empêcher les fuites.
4. Lisez la pression sur le manomètre pour vérifier si elle est trop faible ou trop élevée.
5. Réglez la pression des pneus à la valeur spécifiée. Reportez-vous à la section " Pneus et roues " du chapitre 2.
6. Remettez le bouchon de la valve de gonflage en place.



AVERTISSEMENT

- En cas d'accident, stationner le véhicule dans un lieu sûr. Pour éviter des fuites d'électricité de la batterie haute tension, couper le véhicule et tirer l'étiquette jaune du contacteur de batterie haute tension pour couper la batterie haute tension. Débrancher également le câble de la batterie auxiliaire (12 V). Veiller à bien débrancher les câbles (+) et (-).
- Ne pas toucher les câbles électriques exposés. Ne touchez pas les fils électriques haute tension (orange), les connecteurs, ainsi que tous les autres composants électriques.
- Après un accident, il peut y avoir des fuites de gaz ou de liquide mortel depuis la batterie haute tension. Veiller à ne pas toucher ou ne pas s'exposer au gaz ou au liquide. En cas de fuite de gaz nocif ou inflammable dans le véhicule, ouvrir les vitres et évacuer le véhicule pour se mettre en sécurité. En cas de contact du liquide avec les yeux, rincer les yeux à l'eau propre. En cas de contact du liquide avec la peau, se laver à l'eau salée. Consulter ensuite un médecin sur le champ.
- En cas d'inondation du véhicule, couper le véhicule et évacuer pour se mettre en sécurité. Pour votre sécurité, nous vous conseillons d'appeler les pompiers et/ou de contacter un concessionnaire agréé pour les produits de la marque Genesis.
- Quand les flammes atteignent la batterie haute tension, un nouvel incendie peut se déclencher. Dans ce cas, ne pas manquer de faire accompagner le véhicule remorqué par un camion de pompier.

SYSTÈME ECALL PANEUROPÉEN (SI ÉQUIPÉ)

Le véhicule est équipé d'un dispositif* connecté avec le système eCall paneuropéen pour l'envoi d'appels d'urgence à un centre de réception. Le système eCall paneuropéen est un système d'appels d'urgence automatique utilisé pour le signalement des accidents de la route ou de tout autre accident** sur le réseau routier européen (uniquement dans les pays dans lesquels ce système est réglementé).

Ce système permet d'entrer en contact avec un agent du service d'intervention unique en cas d'accident sur le réseau routier européen (uniquement dans les pays dans lesquels ce système est réglementé).

Le système eCall paneuropéen transmet, conformément aux conditions stipulées dans le manuel d'utilisation ainsi que dans le carnet de garantie et d'entretien, au centre de réception des appels d'urgence (Public Safety Answering Point - PSAP), des données relatives, notamment, à la situation du véhicule, au type de véhicule, au numéro de châssis (numéro VIN)...

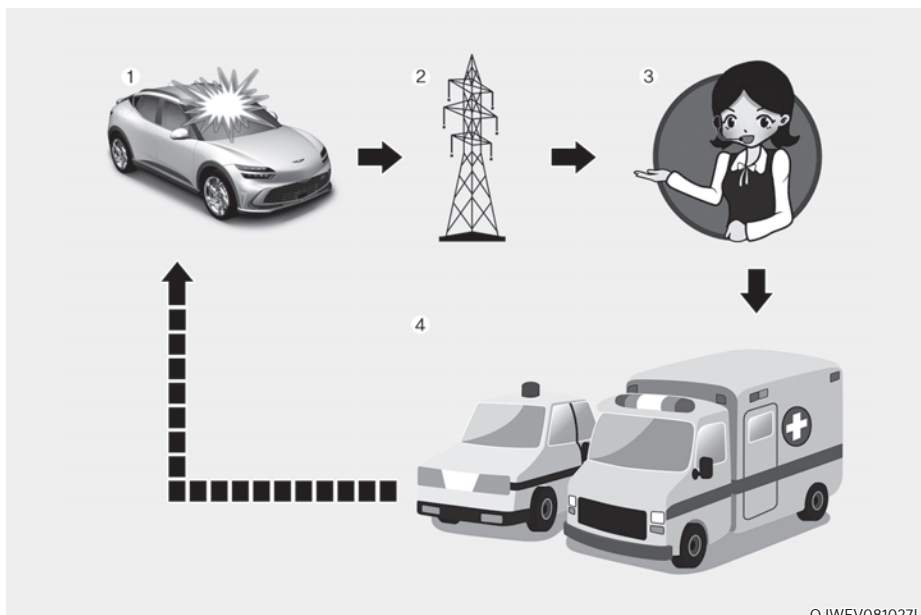

OJWEV081027L

1. Accident de la route
2. Réseau sans fil
3. Centre de réception des appels d'urgence (Public Safety Answering Point - PSAP)
4. Secours

* Dans le manuel d'utilisation, « dispositif eCall paneuropéen » désigne l'équipement installé dans le véhicule qui permet de joindre le système eCall paneuropéen.

** « Autres accidents » fait référence à tout accident sur le réseau routier européen (uniquement dans les pays dans lesquels le système est réglementé) impliquant des blessés et/ou nécessitant l'envoi d'un service de secours. Lors de l'enregistrement d'un accident, s'il est nécessaire d'arrêter un véhicule, appuyer sur le bouton SOS (l'emplacement du bouton est indiqué sur l'image au chapitre « eCall paneuropéen (si équipé) ») du manuel du propriétaire. Lorsqu'un appel d'urgence a été émis, le système collecte des informations concernant le véhicule (au départ duquel l'appel a été envoyé) et se met ensuite en connexion avec le centre de réception des appels d'urgence (PSAP) afin de vous permettre de communiquer le motif de l'appel d'urgence.

Une fois les données stockées dans le système eCall paneuropéen envoyées aux services d'urgence en vue de porter secours au conducteur et aux passagers, et l'opération d'assistance terminée, lesdites données sont supprimées.

Description du système eCall embarqué

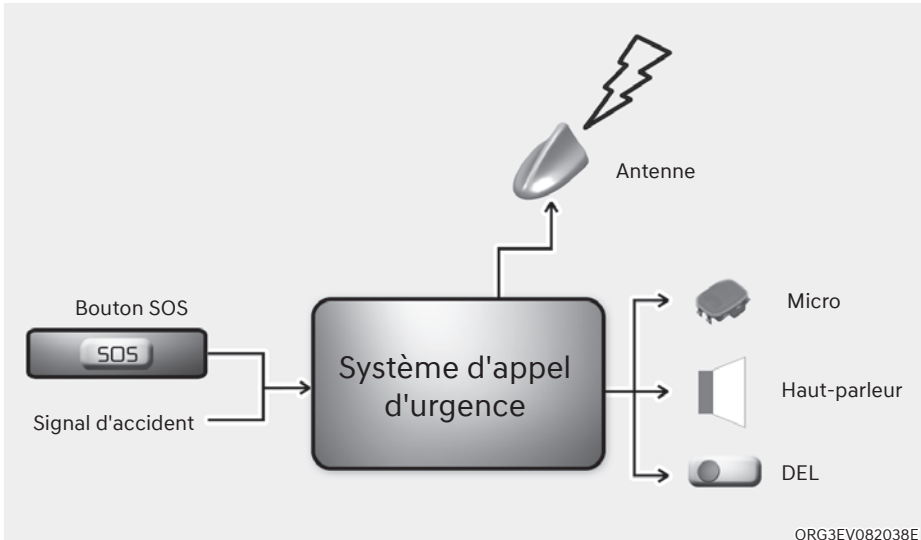

Aperçu du système eCall embarqué fondé sur le service 112, fonctionnement et fonctionnalités : nous vous renvoyons au chapitre concerné. Le service eCall fondé sur le service 112 est un service public d'intérêt général accessible gratuitement.

Le service eCall embarqué fondé sur le service 112 est activé par défaut. Ce service est activé automatiquement à l'aide de capteurs embarqués afin de permettre le signalement d'un accident grave éventuel.

Il sera également activé automatiquement si le véhicule est doté d'un système TPS qui ne fonctionne pas, dans le cas d'un accident grave.

Le système eCall embarqué fondé sur le service 112 peut également être activé manuellement en cas de besoin. Instructions pour l'activation manuelle du système : nous vous renvoyons au chapitre concerné.

En cas de défaillance critique du système qui désactiverait le système embarqué eCall basé sur le 112, l'avertissement suivant sera donné aux occupants du véhicule : se référer à cette section

Informations sur le traitement des données

Tout traitement des données personnelles via le système embarqué eCall basé sur le 112 doit être conforme à la loi sur la protection des données à caractère personnel prévue dans les Directives 95/46/CE (1) et 2002/58/CE (2) du Parlement européen et du Conseil, et doit, notamment, se fonder sur la nécessité de protéger les intérêts vitaux des personnes conformément à l'Article 7(d) de la Directive 95/46/CE (3)

Le traitement de ces données est strictement limité à la gestion du eCall d'urgence d'appel du numéro unique européen 112.

Types de données et leurs destinataires

Le système eCall embarqué fondé sur le numéro 112 ne peut collecter et traiter que les données suivantes :

- Numéro d'identification du véhicule
- le type du véhicule (véhicule de transport de personnes ou véhicule utilitaire léger)
- le mode de propulsion du véhicule (essence/gazole/GNC/GPL/électricité/hydrogène)
- les dernières positions du véhicule et la direction suivie
- le fichier-journal enregistrant l'activation automatique du système, avec horodatage
- les autres données suivantes (le cas échéant) : sans objet

Les destinataires des données traitées par l'intermédiaire du système eCall embarqué fondé sur le numéro 112 sont les centres de réception des appels d'urgence concernés, qui ont été désignés par les autorités compétentes du pays sur le territoire duquel ils sont situés afin de recevoir en priorité et de prendre en charge les appels eCall destinés au numéro 112 d'appel d'urgence unique européen. Informations supplémentaires (le cas échéant) : non applicable

- (1) Directive 95/46/CE du Parlement européen et du Conseil du 24 octobre 1995 sur la protection des personnes eu égard au traitement des données personnelles et de la libre circulation de telles données (JO L 281, 23/11/1995, p. 31).
- (2) Directive 2002/58/CE du Parlement européen et du Conseil du 12 juillet 2002 concernant le traitement des données caractère personnel et la protection de la vie privée dans le secteur des communications électroniques (Directive sur la vie privée et les communications électroniques) (JO L 201, 31/7/2002, p. 37).
- (3) La Directive 95/46/CE est abrogée par le règlement (UE) 2016/679 du Parlement européen et du Conseil du 27 avril 2016 sur la protection des personnes morales eu égard au traitement des données à caractère personnel et à la libre circulation de telles données (règlement général sur la protection des données) (JO L 119, 4/5/2016, p.1) Le règlement est en vigueur depuis le 25 mai 2018.

Dispositions pour le traitement des données

Le système eCall embarqué fondé sur le numéro 112 est conçu de manière à garantir que les données contenues dans la mémoire du système ne sont pas accessibles en dehors de celui-ci avant le déclenchement d'un appel eCall. Remarques supplémentaires (si équipé) : sans objet

Le système eCall embarqué fondé sur le numéro 112 est conçu de façon à garantir qu'il n'est pas traçable et ne fait pas l'objet d'une surveillance constante en mode de fonctionnement normal. Remarques supplémentaires (si équipé) : sans objet

Le système eCall embarqué fondé sur le numéro 112 est conçu de manière à garantir que les données de la mémoire interne du système sont automatiquement et constamment effacées.

Les données de localisation du véhicule sont continuellement écrasées dans la mémoire interne du système afin que celui-ci ne conserve en permanence, au maximum, que les trois dernières positions du véhicule, informations nécessaires au fonctionnement normal du système.

L'historique des données d'activité dans le système eCall embarqué fondé sur le numéro 112 n'est pas conservé plus longtemps qu'il n'est nécessaire pour réaliser l'objectif de traiter l'appel d'urgence eCall et, en tout état de cause, pas au-delà de 13 heures à partir du déclenchement d'un appel d'urgence eCall. Remarques supplémentaires (si équipé) : sans objet

Modalités d'exercice des droits de la personne concernée

La personne concernée (à savoir le propriétaire du véhicule) dispose d'un droit d'accès aux données et a également le droit, si nécessaire, de demander la rectification, l'effacement ou le verrouillage de données la concernant dont le traitement n'est pas conforme aux dispositions de la directive 95/46/CE. Tout tiers auquel les données ont été communiquées doit être notifié de toute rectification, de tout effacement ou de tout verrouillage effectué conformément avec ladite directive, sauf si cela s'avère impossible ou suppose un effort disproportionné.

La personne concernée a le droit d'introduire une plainte auprès de l'autorité compétente en matière de protection des données si elle estime que ses droits ont été violés à la suite du traitement de données à caractère personnel la concernant.

Contactez le service responsable du traitement des demandes d'accès (si équipé) : non applicable

Système eCall paneuropéen

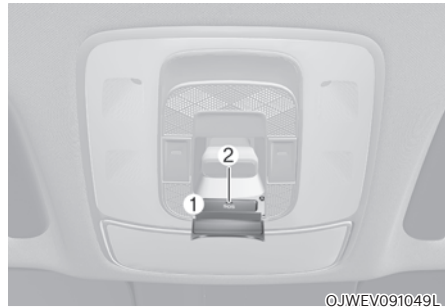

Composantes du système eCall paneuropéen installé dans l'habitacle :

- (1) Bouton SOS
- (2) LED

Bouton SOS : le conducteur/passager lance un appel d'urgence au service unique de répartition des tâches en appuyant sur le bouton.

LED : La LED s'allume durant 3 secondes lorsque le bouton de démarrage/d'arrêt est sur la position ON. Ensuite, en cas de fonctionnement normal du système, elles s'éteignent.

S'il y a des problèmes dans le système, le témoin SOS s'allume dans le combiné d'instruments.

Signallement automatique d'un accident

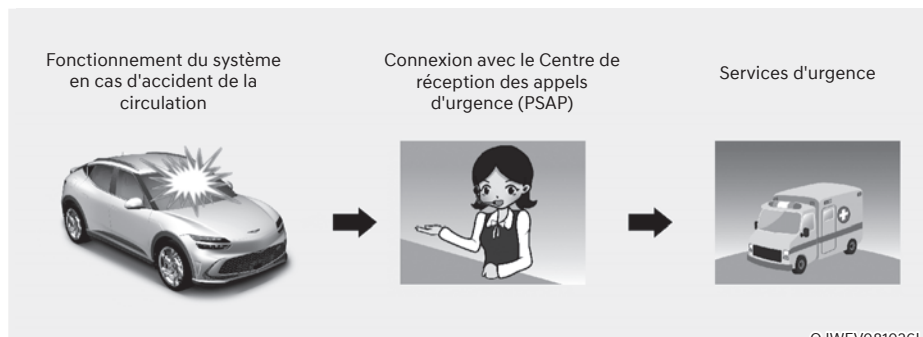

Le dispositif eCall paneuropéen envoie automatiquement un appel d'urgence au centre de réception des appels d'urgence (PSAP) en vue de l'envoi d'un service de secours dans le cas d'un accident de la route.

Afin de permettre l'envoi d'un service d'urgence et d'une assistance appropriée, le système eCall paneuropéen transmet automatiquement les données de l'accident au centre de réception des appels d'urgence (PSAP) lorsqu'un accident de la route est détecté.

Dans ce cas, l'appel d'urgence ne peut pas être stoppé en appuyant sur le bouton SOS et le système eCall paneuropéen reste connecté jusqu'à ce que l'agent des services d'urgence recevant l'appel désactive l'appel d'urgence.

Pour les accidents de la route mineurs, le système eCall paneuropéen ne peut pas envoyer un appel d'urgence. Toutefois, un appel d'urgence peut être passé manuellement en appuyant sur le bouton SOS.



ATTENTION

Le système ne peut pas fonctionner en cas d'absence de transmission mobile et de signaux GPS et Galileo.

Signalement manuel d'accident



Le conducteur ou le passager peut envoyer un appel d'urgence au centre de réception des appels d'urgence (PSAP), en appuyant sur le bouton SOS pour appeler les services de secours.

Tout appel envoyé aux services d'urgence via le système eCall paneuropéen peut être annulé en appuyant sur le bouton SOS à nouveau avant l'établissement de la connexion téléphonique.

Après l'activation de l'appel d'urgence en mode manuel (afin de permettre l'envoi d'un service d'urgence et d'une assistance appropriés), le système eCall paneuropéen transmet automatiquement (pendant l'appel d'urgence) les données de l'accident de la route ou les données relatives à tout autre accident à l'agent du centre de réception des appels d'urgence (PSAP) lorsque l'on appuie sur le bouton SOS.

Si le conducteur ou le passager appuie accidentellement sur le bouton SOS, il est possible d'annuler l'appel en appuyant à nouveau sur le bouton. (Pour la Russie)

Il peut être annulé par une nouvelle pression sur le bouton après 3 secondes. Il ne peut plus être annulé par la suite. (Sauf pour la Russie)

En cas d'accident de la route ou d'autres accidents, pour activer un appel d'urgence en mode manuel, il est nécessaire :

1. d'arrêter le véhicule en respectant le Code de la route afin de garantir votre propre sécurité ainsi que celle des autres usagers de la route ;
2. d'appuyer sur le bouton SOS : lorsque l'on appuie sur le bouton SOS, le dispositif est enregistré dans le réseau de communication téléphonique sans fil et les données minimales relatives au véhicule et à sa situation sont collectées conformément aux exigences techniques de l'appareil. Ensuite, la connexion est établie avec l'agent du système eCall paneuropéen afin de clarifier les raisons (conditions) de l'appel d'urgence.
3. Une fois les raisons de l'appel d'urgence communiquées, l'agent du centre de réception des appels d'urgence (PSAP) envoie les services de secours et clôture l'appel d'urgence.

Si l'appel d'urgence n'a pas été effectué conformément à la procédure mentionnée ci-dessus, l'appel d'urgence sera considéré comme erroné.



AVERTISSEMENT

Alimentation électrique de secours du système eCall paneuropéen depuis la batterie

- La batterie du système eCall paneuropéen offre une autonomie d'une heure dans l'hypothèse où la source électrique principale du véhicule a été coupée lors de la collision, pendant les situations d'urgence.
- La batterie du système eCall paneuropéen devrait être remplacée tous les 3 ans. Pour plus d'informations, nous vous renvoyons au calendrier des entretiens, au chapitre 9.

Le témoin SOS s'allume dans le combiné d'instruments (dysfonctionnement du système)

Si le témoin SOS s'allume dans des conditions de conduite normales, cela peut indiquer un dysfonctionnement du système eCall paneuropéen. Veuillez dans ce cas faire vérifier le système eCall paneuropéen chez un concessionnaire agréé pour les produits de la marque Genesis.

Dans le cas contraire, le fonctionnement correct du système eCall paneuropéen dans votre véhicule n'est pas garanti. Le propriétaire du véhicule est dans ce cas seul responsable des conséquences pouvant découler du non-respect des conditions stipulées ci-dessus.

Retrait ou modification arbitraire

Le système eCall paneuropéen a pour but de demander de l'assistance aux services d'urgence. Par conséquent, toute suppression ou modification du système eCall paneuropéen pourrait avoir des répercussions sur la sécurité du conducteur et des passagers. Le système risque par ailleurs d'envoyer erronément un appel d'urgence au centre de réception des appels d'urgence (PSAP). Nous vous demandons par conséquent de ne pas modifier les paramètres du dispositif inhérent au système eCall paneuropéen installé dans votre véhicule vous-même ou via l'intervention d'une tierce partie.

9. Entretien

Compartiment moteur	9-3
Services de maintenance	9-4
Responsabilité du propriétaire	9-4
Précautions concernant la maintenance par le propriétaire.....	9-4
Entretien par le propriétaire	9-5
Calendrier d'entretien du propriétaire	9-6
Opérations d'entretien programmées.....	9-7
Calendrier normal de maintenance	9-8
Maintenance dans des conditions sévères d'utilisation.....	9-10
Explication des éléments de maintenance programmée	9-11
Liquide de refroidissement	9-12
Liquide de frein	9-14
Contrôle du niveau du liquide de frein	9-14
Liquide du réducteur	9-15
Liquide lave-glace.....	9-15
Vérification du niveau du liquide lave-glace	9-15
Filtre à air de l'habitacle	9-16
Inspection du filtre	9-16
Remplacement du filtre	9-16
Balais d'essuie-glace	9-17
Inspection des balais	9-17
Remplacement des balais	9-17
Batterie (12 Volt).....	9-19
Pour un meilleur entretien de la batterie.....	9-20
Étiquette de capacité de la batterie.....	9-20
Recharge de la batterie.....	9-21
Réinitialisation	9-22

Pneus et roues.....	9-23
Entretien des pneus	9-23
Pressions de gonflage des pneus recommandées à froid	9-23
Vérifier la pression de gonflage des pneus	9-24
Permutation des pneus.....	9-25
Parallélisme et équilibrage des pneus	9-25
Remplacement des pneus.....	9-26
Remplacement des roues.....	9-27
Adhérence des pneus	9-27
Maintenance des pneus.....	9-27
Informations figurant sur le flanc des pneus.....	9-27
Pneu à profil bas	9-30
Fusibles	9-31
Remplacement des fusibles du tableau de bord	9-32
Remplacement de fusible du panneau de compartiment moteur	9-33
Description du panneau de fusibles/relais.....	9-34
Ampoules d'éclairage	9-44
Remplacement des phares, des feux de position, des clignotants et des feux diurnes	9-46
Réglage des phares.....	9-46
Remplacement de l'éclairage du bas de la porte	9-49
Remplacement d'une ampoule du feu combiné arrière	9-49
Remplacement du feu antibrouillard arrière.....	9-49
Remplacement du feu stop surélevé.....	9-50
Remplace de l'ampoule de la plaque d'immatriculation.....	9-50
Remplacement de l'ampoule du compartiment de rangement avant.....	9-51
Remplacement de l'ampoule de l'éclairage intérieur.....	9-51
Entretien et aspect.....	9-53
Entretien extérieur	9-53
Entretien de l'intérieur	9-58

COMPARTIMENT MOTEUR

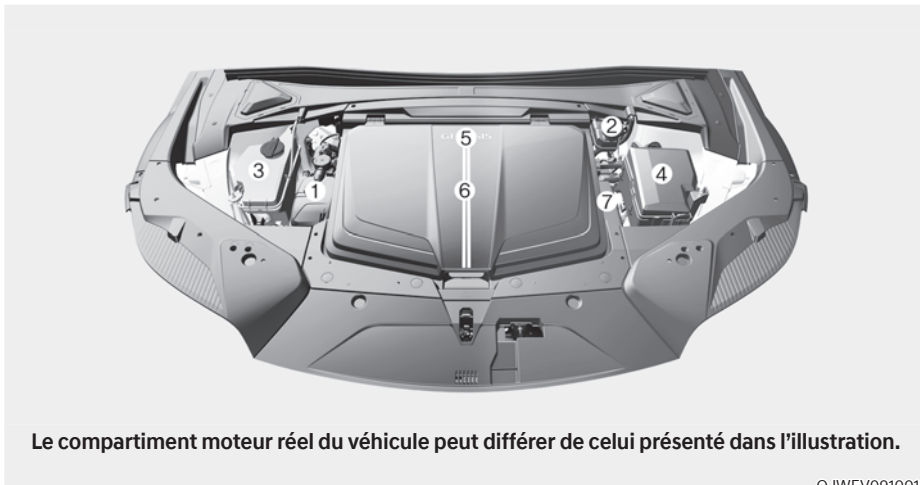

1. Réservoir de liquide de refroidissement
2. Réservoir de liquide de frein
3. Réservoir de liquide de lave-glace
4. Boîte à fusibles
5. Filtre à air de l'habitacle
6. Compartiment de rangement avant
7. Batterie

SERVICES DE MAINTENANCE

Lors de l'entretien ou de l'inspection de votre véhicule, nous vous conseillons de faire preuve de la plus grande prudence pour éviter tout dommage matériel ou corporel.

Nous vous conseillons de confier l'inspection et la réparation du véhicule à un concessionnaire agréé pour les produits de la marque Genesis. Un concessionnaire agréé pour les produits de la marque Genesis répond aux normes de qualité de service de Genesis et bénéficie de l'assistance technique de Genesis pour vous garantir un niveau de satisfaction élevé.

Responsabilité du propriétaire

Le propriétaire est responsable des opérations d'entretien et doit en conserver une trace.

Vous devez conserver les documents indiquant qu'un entretien approprié a été effectué sur votre véhicule, conformément aux tableaux d'opérations d'entretien programmées, indiqués dans les pages suivantes. Ces informations vous seront nécessaires pour établir votre conformité avec les exigences d'entretien et de maintenance de la garantie de votre véhicule.

Les réparations et réglages nécessaires suite à un entretien inapproprié ou un défaut d'application des procédures d'entretien obligatoires ne sont pas couverts.

Précautions concernant la maintenance par le propriétaire

Un entretien inadéquat, incomplet ou insuffisant peut entraîner des problèmes de fonctionnement de votre véhicule qui pourraient entraîner des dommages au véhicule, un accident ou des blessures corporelles. Ce chapitre ne fournit des instructions que pour les éléments d'entretien faciles à effectuer.

Votre véhicule ne doit en aucun cas être modifié. Toute modification peut affecter les performances, la sécurité ou la durée de vie de votre véhicule, et enfreindre en plus les conditions des garanties limitées couvrant le véhicule.

REMARQUE

Un entretien inapproprié par le propriétaire pendant la période de garantie peut affecter la couverture de la garantie. Pour plus de détails, lisez le passeport d'entretien séparé fourni avec le véhicule. Si vous n'êtes pas sûr de la procédure d'entretien ou de maintenance, faites-la effectuer par un concessionnaire agréé pour les produits de la marque Genesis.

ENTRETIEN PAR LE PROPRIÉTAIRE



AVERTISSEMENT

Il peut être dangereux d'effectuer des travaux d'entretien sur un véhicule. Si vous n'avez pas suffisamment de connaissances et d'expérience ou si vous ne disposez pas des outils et de l'équipement appropriés pour effectuer le travail, nous recommandons de le faire réaliser par un concessionnaire agréé pour les produits de la marque Genesis. Respectez TOUJOURS ces précautions pour effectuer les travaux d'entretien :

- Stationnez le véhicule sur une surface nivelée. Choisissez le mode P (Stationnement), serrez le frein de stationnement, puis appuyez sur le bouton de démarrage/d'arrêt pour le mettre en position OFF.
- Bloquez les roues (avant et arrière) pour immobiliser le véhicule.

Enlevez les vêtements amples ou les bijoux qui peuvent s'emmêler dans les pièces en mouvement.

- Tenez la batterie éloignée de toute source de flammes, d'étincelles ou de fumée.



AVERTISSEMENT

Veillez à mettre le bouton de démarrage/d'arrêt en position OFF pour couper le véhicule avant de réaliser la moindre intervention d'entretien.

Les listes suivantes sont des vérifications et des inspections de véhicules qui doivent être effectuées par le propriétaire ou un concessionnaire agréé pour les produits de la marque Genesis aux fréquences indiquées pour assurer la sécurité et la fiabilité du fonctionnement de votre véhicule.

Toute condition défavorable doit être portée à l'attention de votre concessionnaire dès que possible.

Ces vérifications du véhicule d'entretien par le propriétaire ne sont généralement pas couvertes par les garanties et vous pourriez être facturé pour la main-d'œuvre, les pièces et les lubrifiants utilisés.

Le système de commande électrique du véhicule pourrait provoquer le dysfonctionnement d'un stimulateur cardiaque ou de tout autre organe interne artificiel ou avoir d'autres impacts négatifs sur ceux-ci. Veillez à vous renseigner auprès du fabricant du dispositif médical sur l'impact du système de commande électrique.

Calendrier d'entretien du propriétaire

Au moment d'arrêter la charge :

- Vérifier le niveau de liquide de refroidissement.
- Vérifiez le niveau de liquide lave-glace.
- Vérifiez la pression de gonflage des pneus.



AVERTISSEMENT



Soyez prudent lorsque vous vérifiez le niveau de liquide de refroidissement lorsque le compartiment moteur est chaud. Le liquide de refroidissement pourrait être projeté par l'ouverture et causer des brûlures graves et d'autres blessures.

Lorsque vous conduisez votre véhicule :

- Vérifiez s'il y a des vibrations dans le volant. Notez s'il y a une augmentation de l'effort à la direction ou du jeu dans le volant, ou un changement dans sa position en ligne droite.
- Notez si votre véhicule tourne légèrement ou « tire » en permanence d'un côté en roulant sur une route plane.
- Lorsque vous arrêtez le véhicule, vérifiez s'il produit des bruits inhabituels ou s'il tire d'un côté, si la course de la pédale de frein a augmenté ou si la pédale est plus dure.
- En cas de fonctionnement non optimal ou inhabituel de votre réducteur, vérifiez le niveau d'huile de changement de vitesse.
- Vérifier la fonction de changement de vitesse P (stationnement).
- Vérifiez le frein de stationnement.
- Recherchez des traces de fuites sous votre véhicule (l'écoulement d'eau de la climatisation pendant et après l'utilisation du système est normal).

Au moins chaque mois :

- Vérifier le niveau de liquide de refroidissement dans le réservoir.
- Vérifier le fonctionnement de tous les feux, y compris les feux stop, de direction et de détresse.
- Vérifier la pression de gonflage de tous les pneus, y compris la roue de secours (si équipé) sur les pneus usés, avec des signes d'usure inégale, ou qui sont endommagés.
- Vérifier le serrage des écrous de goujon de roue.

Au moins deux fois par an (c.-à-d., chaque printemps et chaque automne)

- Vérifiez que les flexibles du radiateur, du chauffage et de la climatisation ne présentent pas de fuites ou de dommages.
- Vérifiez le fonctionnement de l'aérosol lave-glace et des essuie-glaces. Nettoyez les balais d'essuie-glace avec un chiffon propre imbibé de liquide lave-glace.
- Vérifiez l'alignement des phares.
- Vérifiez le fonctionnement et l'usure des ceintures de sécurité.

Au moins une fois par an :

- Nettoyez les orifices d'évacuation de la carrosserie et des portes.
- Lubrifiez les charnières de porte et de capot.
- Lubrifiez les serrures et les fermetures de porte et de capot.
- Lubrifiez les caoutchoucs d'étanchéité des portes.
- Vérifiez le système de climatisation.
- Inspectez et lubrifiez la tringlerie et les commandes du changement de vitesse.
- Nettoyez la batterie (12 V) et les bornes.
- Vérifier le niveau de liquide de frein.

OPÉRATIONS D'ENTRETIEN PROGRAMMÉES

Suivez le calendrier d'entretien normal si vous n'utilisez pas votre véhicule dans les conditions suivantes. Si l'une de ces conditions s'applique, suivez le calendrier de maintenance dans des conditions d'utilisation extrêmes.

- Conduite répétée sur une courte distance inférieure à 8 km (5 miles) à température normale ou inférieure à 16 km (10 miles) par temps de gel
- Conduite sur routes accidentées, poussiéreuses, boueuses, non goudronnées, en gravier ou sablées
- Conduite dans des zones dans lesquelles du sel ou d'autres produits corrosifs sont utilisés, ou par temps très froid
- Conduite dans des conditions très poussiéreuses
- Conduite dans un trafic dense avec une température ambiante supérieure à 32 °C (90°F) en consommant plus de 50 % de l'énergie électrique.
- Conduite répétée dans des côtes, des descentes ou sur des routes montagneuses
- Traction d'une remorque ou d'une caravane ou utilisation d'une galerie de toit
- Utilisation du véhicule comme taxi ou comme véhicule commercial, de patrouille ou de remorquage
- Conduite fréquente à haute vitesse ou accélération/décélération rapide
- Arrêts et redémarrages fréquents

Si votre véhicule est utilisé dans les conditions ci-dessus, vous devez inspecter, remplacer ou refaire le plein plus souvent que le calendrier d'entretien normal suivant. Après les périodes ou les distances indiquées dans le tableau, continuez à respecter les intervalles d'entretien prescrits.

Calendrier normal de maintenance

Les interventions suivantes de maintenance sont nécessaires pour assurer les bonnes performances du véhicule.

Conservez les reçus de toutes les interventions réalisées sur le véhicule pour protéger votre garantie. Lorsque le kilométrage et l'heure sont indiqués, la fréquence de l'entretien est déterminée par la première éventualité.

INTERVALLES D'ENTRETIEN	Nombre de mois ou distance parcourue, au premier des deux termes échu										
	Mois	24	48	72	96	120	144	168	192		
ENTRETIEN ÉLÉMENT	Miles*1 000	20	40	60	80	100	120	140	160		
	Km*1 000	30	60	90	120	150	180	210	240		
Système de refroidissement		I	I	I	I	I	I	I	I		
Liquide de refroidissement *1		Pour commencer, remplacer tous les 200 000 km (125 000 miles) ou 10 ans ; ensuite, remplacer tous les 40 000 km (25 000 miles) ou 24 mois									
Liquide du réducteur		I	I	I	I	I	I	I	I		
État de la batterie auxiliaire 12 volts	Pour l'Europe	I	I	I	I	I	I	I	I		
	Sauf Europe	Inspecter tous les 15 000 km (10 000 miles) ou tous les 12 mois									
Tout le circuit électrique		I	I	I	I	I	I	I	I		
Conduites, flexibles et raccords du système de freinage		I	I	I	I	I	I	I	I		
Pédale de frein		I	I	I	I	I	I	I	I		
Frein de stationnement		I	I	I	I	I	I	I	I		
Liquide de frein		R	R	R	R	R	R	R	R		
Disques et plaquettes de frein		I	I	I	I	I	I	I	I		

I : Inspecter et si nécessaire, régler, corriger, nettoyer ou remplacer.

R : Remplacer ou changer.

*1 : Lorsque vous remplacez ou ajoutez du liquide de refroidissement, nous vous recommandons de vous rendre chez un concessionnaire agréé pour les produits de la marque Genesis.

Calendrier normal de maintenance

INTERVALLES D'ENTRETIEN	Nombre de mois ou distance parcourue, au premier des deux termes échu										
	Mois	24	48	72	96	120	144	168	192		
ENTRETIEN ÉLÉMENT	Miles×1 000	20	40	60	80	100	120	140	160		
	Km×1 000	30	60	90	120	150	180	210	240		
Boîtier de direction, transmissions et soufflets		I	I	I	I	I	I	I	I		
Arbre de transmission et soufflets		I	I	I	I	I	I	I	I		
Pneus (pression et usure)		I	I	I	I	I	I	I	I		
Joints à rotule de la suspension avant		I	I	I	I	I	I	I	I		
Boulon et écrous du châssis et de la caisse		I	I	I	I	I	I	I	I		
Réfrigérant de climatisation		I	I	I	I	I	I	I	I		
Compresseur de climatisation		I	I	I	I	I	I	I	I		
Filtre à air de l'habitacle	Pour l'Europe	R	R	R	R	R	R	R	R		
	Sauf Europe	Remplacement tous les 15 000 km (10 000 miles)									
Batterie du système eCall paneuropéen (si équipé)	Remplacer tous les 3 ans										

I : Inspecter et si nécessaire, régler, corriger, nettoyer ou remplacer.

R : Remplacer ou changer.

Maintenance dans des conditions sévères d'utilisation

Les éléments suivants doivent être entretenus plus fréquemment sur les voitures principalement utilisées dans des conditions extrêmes.

Voir le tableau ci-dessous pour connaître les intervalles d'entretien appropriés.

R : Remplacer

I : Inspecter et le cas échéant, régler, corriger, nettoyer ou remplacer

Élément d'entretien	Opération d'entretien	Intervalles d'entretien	Conditions de conduite
Liquide du réducteur	R	Tous les 12 000 km (80 000 miles)	B, D, G, H
Boîtier de direction, transmissions et soufflets	I	Inspection plus fréquente selon l'état	C, D, E, F, G
Joint à rotule de la suspension avant	I	Inspection plus fréquente selon l'état	B, C, D, E, F
Disques et plaquettes de frein, étriers et disques	I	Inspection plus fréquente selon l'état	B, C, D, E, F, G, H, I, J
Arbre de transmission et soufflets	I	Inspection plus fréquente selon l'état	B, C, D, E, F, G, H, I
Filtre à air de l'habitacle	R	Remplacer plus fréquemment selon l'état	B, D, F

Conditions de conduite extrêmes

- A. Conduite répétée sur une courte distance inférieure à 8 km (5 miles) à température normale ou inférieure à 16 km (10 miles) par temps de gel
- B. Conduite sur routes accidentées, poussiéreuses, boueuses, non goudronnées, en gravier ou sablées
- C. Conduite dans des zones dans lesquelles du sel ou d'autres produits corrosifs sont utilisés, ou par temps très froid
- D. Conduite dans des conditions très poussiéreuses
- E. Conduite dans un trafic dense avec une température ambiante supérieure à 32 °C (90°F) en consommant plus de 50 % de l'énergie électrique.
- F. Conduite répétée dans des côtes, des descentes ou sur des routes montagneuses
- G. Utilisation pour le remorquage ou le camping, et la conduite avec chargement sur le toit
- H. Utilisation du véhicule comme taxi ou comme véhicule commercial, de patrouille ou de remorquage
- I. Conduite fréquente à haute vitesse ou accélération/décélération rapide
- J. Arrêts et redémarrages fréquents

EXPLICATION DES ÉLÉMENTS DE MAINTENANCE PROGRAMMÉE

Système de refroidissement

Vérifiez que les composants du système de refroidissement, tels que le radiateur, le réservoir de liquide de refroidissement, les flexibles et les raccords, ne fuient pas et ne sont pas endommagés. Remplacez les pièces endommagées.

Liquide de refroidissement

Le liquide de refroidissement doit être changé aux intervalles indiqués dans le calendrier d'entretien.

Liquide du réducteur

Le liquide d'engrenage de réduction doit être inspecté selon les intervalles spécifiés dans le programme d'entretien.

Flexibles et conduites de frein

Vérifiez visuellement la bonne installation, les frottements, les fissures, la détérioration et les fuites. Remplacer immédiatement les pièces usées ou endommagées.

Liquide de frein

Vérifiez le niveau du liquide de frein dans le réservoir de liquide de frein. Le niveau doit se situer entre les repères MIN et MAX sur le côté du réservoir. Utilisez uniquement de l'huile de frein hydraulique conforme à la spécification DOT 4.

Disques et plaquettes de frein, étriers et rotors

Vérifiez que les plaquettes, le disque et le rotor ne présentent pas d'usure excessive. Inspectez les étriers pour détecter toute fuite de liquide.

Pour plus d'informations sur la vérification de la limite des plaquettes ou des garnitures, nous vous recommandons de consulter le site Web de Genesis.

<http://service.hyundai-motor.com>

Boulons de fixation de la suspension

Vérifiez que les connexions de la suspension ne sont pas desserrées ou endommagées. Resserrez-les au couple indiqué.

Boîtier de direction, biellette et soufflets/joint à rotule du bras inférieur

Lorsque le véhicule est à l'arrêt et qu'il est coupé, vérifiez que le volant ne présente pas un jeu excessif. Vérifiez que la tringlerie n'est pas pliée ou endommagée. Vérifiez que les soufflets et les joints de rotule ne présentent pas de signes de détérioration ou de fissures.

Remplacez les pièces endommagées.

Arbres de transmission et soufflets

Vérifiez si les arbres d'entraînement, les soufflets et les pinces ne sont pas fissurés, détériorés ou endommagés. Remplacez les pièces endommagées et, si nécessaire, lubrifiez.

Réfrigérant de climatisation

Vérifiez que les conduites et les raccords du système de climatisation ne présentent pas de fuites ou de signes de détérioration.

LIQUIDE DE REFROIDISSEMENT

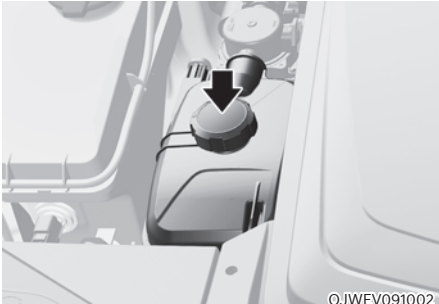

Vérifiez l'état et les raccords de tous les flexibles du circuit de refroidissement et des flexibles de chauffage. Remplacez les flexibles anormalement enflés ou détériorés.

Lorsque les pièces du compartiment moteur sont refroidies, le niveau du liquide de refroidissement doit se situer entre les repères MAX ou F et MIN ou L du réservoir.

Si le niveau du liquide de refroidissement est bas, nous vous conseillons de faire inspecter le véhicule par un concessionnaire agréé pour les produits de la marque Genesis.

L'ajout d'autres types d'eau ou d'antigel peut endommager le véhicule.



AVERTISSEMENT



Le moteur électrique du ventilateur de refroidissement peut continuer à fonctionner ou à démarrer lorsque le véhicule ne tourne pas et peut provoquer des blessures graves.



Tenez les mains, les vêtements et les outils éloignés des pales tournantes du ventilateur de refroidissement.

Le moteur électrique du ventilateur de refroidissement est commandé par la température du liquide de refroidissement, la pression du réfrigérant et la vitesse du véhicule. Lorsque la température du liquide de refroidissement du véhicule baisse, le moteur électrique s'arrête automatiquement. Il s'agit d'une condition normale.

AVERTISSEMENT

- 

Vérifiez le niveau de liquide de refroidissement après que le compartiment moteur a refroidi. Le niveau de liquide de refroidissement est influencé par la température. Si le bouchon du réservoir de liquide de refroidissement est déposé alors que la température du liquide est élevée, du liquide de refroidissement et de la vapeur chauds pourraient être projetés sous pression et provoquer de graves blessures.
- Vérifiez que le bouchon du liquide de refroidissement est correctement fermé après le remplissage du liquide de refroidissement. Sinon, le moteur risque de surchauffer pendant la conduite.

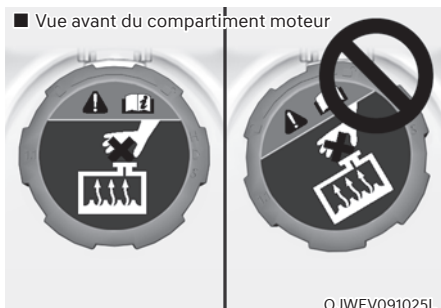

- Vérifiez que l'étiquette du bouchon du liquide de refroidissement est à l'endroit et bien visible.

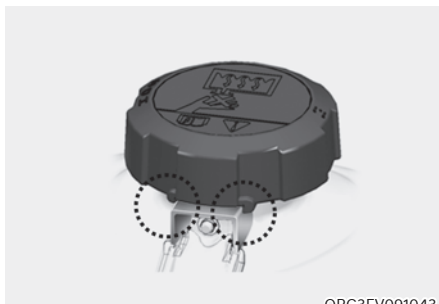

- Vérifiez que les petites protubérances situées à l'intérieur du bouchon de liquide de refroidissement soient bien enclenchées.

LIQUIDE DE FREIN

Contrôle du niveau du liquide de frein

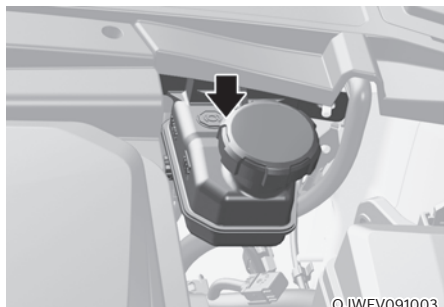

Vérifiez régulièrement le niveau de liquide dans le réservoir. Le niveau du liquide doit se trouver entre les repères MAX et MIN sur le côté du réservoir.

Avant de retirer le bouchon du réservoir et d'ajouter du liquide de frein, nettoyez soigneusement la zone autour du bouchon du réservoir pour éviter toute contamination du liquide de frein.

Si le niveau est bas, ajouter le liquide de frein spécifié au niveau MAX. Le niveau baisse à mesure que les kilomètres s'accumulent. C'est une condition normale associée à l'usure des garnitures de frein. Si le niveau de liquide est trop bas, nous vous recommandons de faire inspecter le système de freinage par un concessionnaire agréé pour les produits de la marque Genesis.



AVERTISSEMENT

Si le système de freinage nécessite des ajouts fréquents de liquide, cela pourrait indiquer une fuite dans le système de freinage. Nous vous conseillons de faire inspecter le véhicule par un concessionnaire agréé pour les produits de la marque Genesis.



AVERTISSEMENT

Ne pas laisser le liquide de frein entrer en contact avec les yeux. Si du liquide de frein entre en contact avec vos yeux, rincez-les à l'eau claire pendant au moins 15 minutes et consultez immédiatement un médecin.

REMARQUE

- Ne pas laisser le liquide de frein entrer en contact avec la peinture de la carrosserie du véhicule, car cela pourrait endommager la peinture.
- Le liquide de frein, qui a été exposé à l'air libre pendant une période prolongée, ne devrait **JAMAIS** être utilisé car sa qualité ne peut être garantie. Il faut s'en débarrasser de façon appropriée.
- N'utilisez pas le mauvais type de liquide de frein. Quelques gouttes d'huile minérale dans votre système de freinage peuvent endommager les pièces du système.



Informations

N'utiliser que le liquide de frein prescrit (voir la section "Lubrifiants et débits recommandés" au chapitre 2).

LIQUIDE DU RÉDUCTEUR

Le véhicule ne dispose pas d'une jauge de niveau de liquide du réducteur. Vérifiez le niveau de ce liquide tous les 60 000 km. En cas de conduite dans des conditions difficiles, utilisez le calendrier d'entretien pour l'utilisation en conditions difficiles et nous recommandons de consulter un concessionnaire agréé pour les produits de la marque Genesis.

LIQUIDE LAVE-GLACE

Vérification du niveau du liquide lave-glace

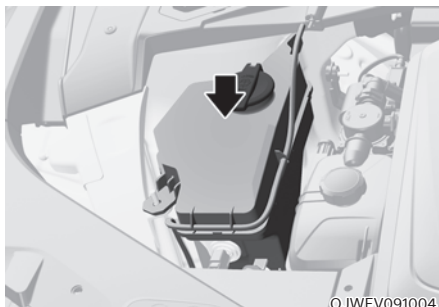

OJWEV091004

Vérifier le niveau de liquide du réservoir de lave-glace et ajouter le liquide nécessaire. Vous pouvez utiliser de l'eau plate si vous ne disposez pas de liquide lave-glace. Dans ce cas, utilisez un produit nettoyant antigel si le climat est froid pour éviter le gel.



AVERTISSEMENT

Pour éviter des blessures graves ou la mort, prenez les précautions de sécurité suivantes lors de l'utilisation du liquide lave-glace :

- N'introduisez pas de liquide de refroidissement ou d'antigel dans le réservoir du liquide de lave-glace. Le liquide de refroidissement peut sérieusement obscurcir la visibilité lorsqu'il est pulvérisé sur le pare-brise et peut causer une perte de contrôle du véhicule, entraînant un accident ou des dommages à la peinture et aux garnitures de carrosserie.
- Tenez le liquide lave-glace et le réservoir éloignés de toute source de flammes ou d'étincelles. Le liquide de lave-glace peut contenir de l'alcool et peut être inflammable.
- Ne buvez pas de liquide lave-glace et évitez tout contact avec la peau. Le liquide lave-glace est nocif pour les humains et les animaux.
- Garder le liquide lave-glace hors de portée des enfants et des animaux.

FILTRE À AIR DE L'HABITACLE

Inspection du filtre

Le filtre à air d'habitacle doit être remplacé conformément au calendrier d'entretien. Si le véhicule est utilisé pendant une longue période dans des villes très polluées par l'air ou sur des routes poussiéreuses et accidentées, il doit être inspecté plus fréquemment et remplacé plus tôt. Remplacer le filtre à air d'habitacle en suivant la procédure ci-dessous et veiller à ne pas endommager d'autres composants.

Remplacement du filtre

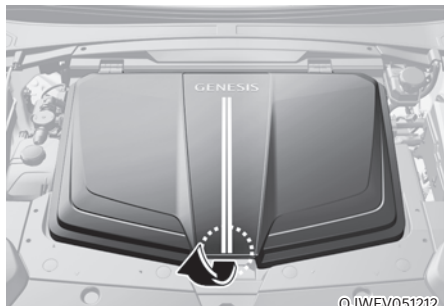

OJWEV051212

1. Soulevez le couvercle du compartiment de rangement avant tout en enfonçant le levier du compartiment (1).

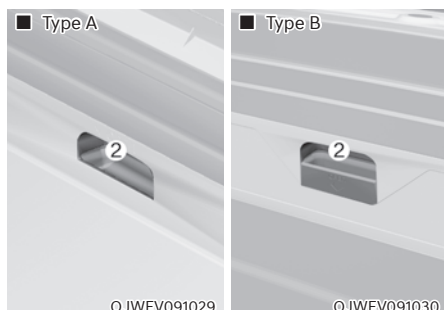

OJWEV091029

OJWEV091030

2. Retirez le couvercle en tirant sur la poignée du compartiment de rangement avant (2).

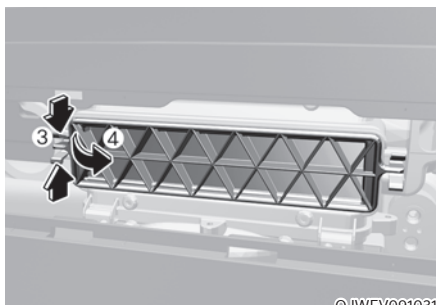

©JWEV091031

3. Maintenez la serrure (3) du côté gauche du couvercle (4) enfoncée.
4. Remplacer le filtre à air d'habitacle.
5. Procédez au remontage en suivant l'ordre inverse du démontage.

REMARQUE

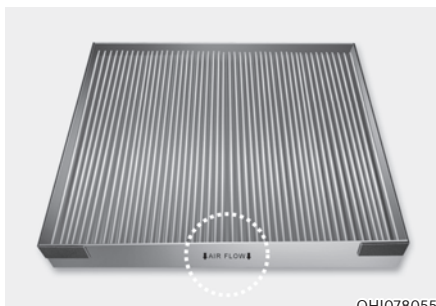

OHI078055

Installer un nouveau filtre à air d'habitacle dans la bonne direction, le symbole de la flèche (↴) vers le bas, pour éviter le bruit et une efficacité réduite.

BALAIS D'ESSUIE-GLACE

Inspection des balais

La contamination du pare-brise ou des balais d'essuie-glace par des corps étrangers affecte l'efficacité des essuie-glaces.

Les sources courantes de contamination sont les insectes, la sève des arbres et les traitements à la cire chaude utilisés par certains lave-autos commerciaux. Si les lames ne s'essuient pas correctement, nettoyer la vitre et les lames avec un bon nettoyeur ou un détergent doux, puis rincer abondamment à l'eau propre.

REMARQUE

Pour éviter d'endommager les balais d'essuie-glace, les bras ou d'autres composants, ne le faites pas :

- Utiliser de l'essence, du kérosène, du diluant à peinture ou d'autres solvants sur ou à proximité.
- Essayer de déplacer les essuie-glaces manuellement.
- Utiliser des balais d'essuie-glace non spécifiés.

i Informations

Les cires chaudes utilisées dans les stations de lavage automatique rendent le pare-brise difficile à nettoyer.

i Informations

Les balais d'essuie-glace sont des articles consommables. L'usure normale des essuie-glaces peut ne pas être couverte par la garantie de votre véhicule.

Remplacement des balais

Lorsque les essuie-glaces ne sont plus suffisamment efficaces, il est possible que les balais soient usés ou déchirés et doivent être remplacés.

REMARQUE

- Pour éviter d'endommager le capot et les bras d'essuie-glace, les bras d'essuie-glace ne doivent être soulevés que lorsqu'ils sont en position de balayage supérieure.
- Toujours remettre les bras d'essuie-glace sur le pare-brise avant de conduire.

Remplacement du balai d'essuie-glace avant

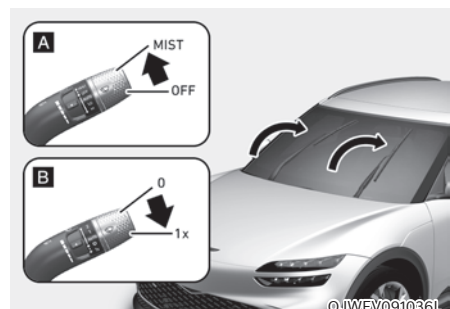

[A] : Type A, [B] : Type B

1. Dans les 20 secondes qui suivent l'arrêt du véhicule, soulevez (ou enfoncez) le levier d'essuie-glace en position MIST (ou 1x) et maintenez-le ainsi pendant 2 secondes environ jusqu'à ce que les essuie-glace reviennent dans la position de balayage haut.
2. À ce moment, vous pouvez éloigner les essuie-glace du pare-brise.

i Informations

Ce véhicule adopte un design d'essuie-glace masqués, ce qui signifie qu'il est impossible de soulever manuellement les essuie-glace quand ils sont en position basse de repos.

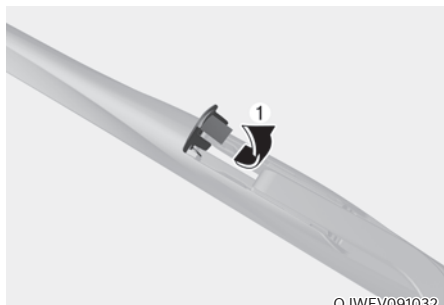

OJWEV091032

1. Soulevez le clip du balai d'essuie-glace (1).

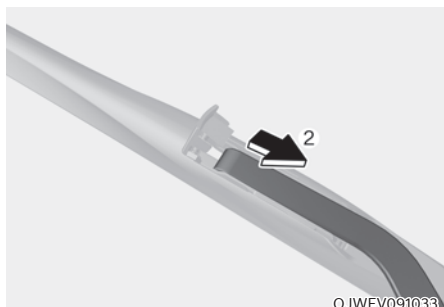

OJWEV091033

2. Puis faites glisser le balai d'essuie-glace vers le bas.

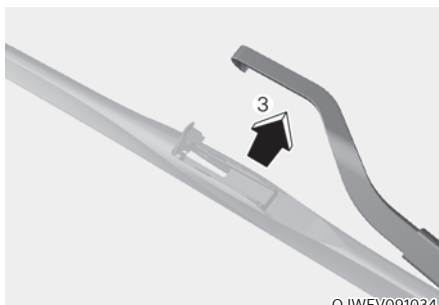

OJWEV091034

3. Déposez le balai d'essuie-glace du bras (5).
4. Installez le nouveau balai d'essuie-glace dans l'ordre inverse du démontage
5. Retournez le bras d'essuie-glace sur le pare-brise.

BATTERIE (12 VOLT)



AVERTISSEMENT

Pour éviter toute **BLESSURE GRAVE** ou **MORTELLE** lorsque vous vous trouvez à proximité de la batterie ou que vous intervenez dessus, respectez les consignes suivantes :



Lisez et suivez les instructions concernant la manipulation de la batterie.



Portez des lunettes conçues spécifiquement pour protéger les yeux des projections d'acide.



Tenez la batterie éloignée de toute source de flammes, d'étincelles ou de chaleur.



Les cellules de batterie contiennent toujours de l'hydrogène, une substance hautement inflammable susceptible d'exploser si elle prend feu.



Tenez la batterie hors de portée des enfants.

Les batteries contiennent de l'acide sulfurique, très corrosive. Évitez tout contact de l'acide avec les yeux, la peau ou les vêtements.



Si de l'acide entre en contact avec vos yeux, rincez-les à l'eau claire pendant au moins 15 minutes et consultez immédiatement un médecin. En cas de contact avec la peau, rincez abondamment à l'eau. Si vous ressentez une douleur ou une sensation de brûlure, consultez un médecin immédiatement.

- La pression excessive que vous pourriez exercer sur les côtes d'une batterie en plastique au moment de la soulever pourrait provoquer une fuite d'acide. Soulevez la batterie via le dispositif prévu à cet effet ou en plaçant les mains sur les coins opposés.
- N'essayez pas de démarrer votre véhicule avec des câbles si la batterie est gelée.
- N'essayez **JAMAIS** de recharger la batterie lorsque les câbles sont branchés.
- Le commutateur d'allumage électrique fonctionne sous haute tension. **NE JAMAIS** toucher ces composants avec le témoin « **READY** » allumé ou lorsque le bouton de démarrage/d'arrêt du véhicule est en position **ON**.

REMARQUE

- Suivez toujours ces instructions lorsque vous manipulez la batterie de votre véhicule pour éviter d'endommager votre batterie.
- Si vous vivez dans une région où les températures peuvent être froides, débranchez la batterie et rangez-la à l'intérieur quand vous avez l'intention de ne pas utiliser le véhicule pendant une longue période.
- Chargez toujours la batterie au maximum pour empêcher toute dégradation du boîtier de la batterie quand la température baisse.
- Empêchez le liquide de mouiller les bornes de la batterie. Les performances de la batterie peuvent être dégradées et provoquer des blessures. Soyez prudent lorsque vous chargez du liquide dans le compartiment moteur.
- N'inclinez pas la batterie.
- La batterie peut se décharger si vous y raccordez des appareils électriques non agréés. N'utilisez jamais de dispositif non autorisé.

Pour un meilleur entretien de la batterie

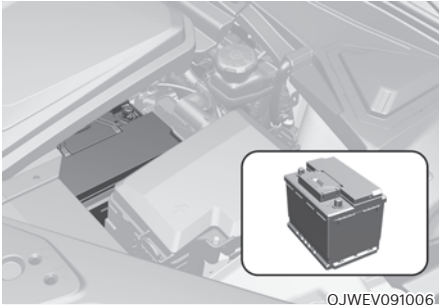

- La batterie doit être maintenue correctement en place.
- Le dessus de la batterie doit rester propre et sec.
- Les bornes et les connecteurs de la batterie doivent être propres, correctement serrés et couverts de vaseline ou de graisse pour bornes.
- En cas de déversement d'électrolyte de la batterie, rincez immédiatement avec une solution composée d'eau et de bicarbonate de soude.
- Si le véhicule doit rester immobilisé pendant une période prolongée, débranchez les câbles de la batterie.

Étiquette de capacité de la batterie



OJWEV091047L

- * L'étiquette de la batterie de votre véhicule peut différer de celle présentée dans l'illustration.
1. AGM60L-DIN (12v) : nom du modèle de la batterie du véhicule Genesis
 2. 60AH (20HR) : capacité nominale (en ampères-heures)
 3. CCA 640A : courant de test à froid en ampères par SAE/EN
 4. RC 100min : capacité de service de réserve (en min.)

Recharge de la batterie

Par chargeur de batterie

Si la batterie de votre véhicule se décharge, faites tourner le moteur pendant au moins 60 minutes de conduite. Alternativement, vous pouvez brancher un chargeur régulé entièrement automatique sur la batterie dans le compartiment moteur.



AVERTISSEMENT

Respectez toujours ces instructions lors de la charge de la batterie de votre véhicule afin d'éviter le risque de **BLESSURE GRAVES**, voire **MORTELLES**, liées à une explosion ou une brûlure par acide :

- Avant d'effectuer la maintenance ou de recharger la batterie, couper tous les accessoires et arrêter le véhicule.
 - Tenez la batterie éloignée de toute source de flammes, d'étincelles ou de chaleur.
 - Travaillez toujours à l'extérieur ou dans un espace doté d'une aération suffisante.
 - Portez des lunettes de protection pour surveiller la batterie pendant qu'elle charge.
 - La batterie doit être retirée du véhicule et placée dans un endroit bien ventilé.
 - Surveillez la batterie pendant l'opération et arrêtez la charge ou réduisez la puissance si les cellules bouillonnent fortement.
- Le câble négatif de la batterie doit être retiré en premier et remis en place en dernier lorsque la batterie est débranchée. Débranchez le chargeur de batterie en suivant la procédure ci-dessous dans l'ordre indiqué :
 1. Coupez l'interrupteur principal du chargeur de batterie.
 2. Retirez la cosse négative de la borne négative de la batterie.
 3. Retirez la cosse positive de la borne positive de la batterie.
 - Nous vous conseillons d'utiliser des batteries de rechange obtenues auprès d'un concessionnaire agréé pour les produits de la marque Genesis.

REMARQUE

Batterie AGM

- Les batteries AGM (buvards en fibre de verre) ne requiert aucun entretien et nous vous conseillons de les faire vérifier par un concessionnaire agréé pour les produits de la marque Genesis. Pour charger la batterie AGM, utilisez uniquement des chargeurs complètement automatiques développés spécialement pour les batteries de ce type.
- Lors du remplacement de la batterie AGM, nous vous conseillons d'utiliser des pièces de rechange obtenues auprès d'un concessionnaire agréé pour les produits de la marque Genesis.
- N'ouvrez pas ou ne déposez pas le couvercle en haut de la batterie. Cela pourrait provoquer une fuite de l'électrolyte interne qui provoquerait de graves blessures.

À l'aide de câbles de démarrage

Après avoir démarré le moteur à l'aide de câbles connectés à une bonne batterie, roulez pendant 20 à 30 minutes avant de couper le moteur. Il se pourrait que le véhicule ne redémarre pas si vous coupez le moteur avant que la batterie n'ait eu le temps de se charger correctement. Reportez-vous au point "Démarrage à l'aide de câbles" au chapitre 8 pour en savoir plus sur la procédure.



Informations



Une pile mise au rebut de façon inappropriée peut être dangereuse pour l'environnement et la santé humaine. Mettez la batterie au rebut conformément à la législation ou à la réglementation locale.

Réinitialisation

Les éléments suivants doivent être réinitialisés lorsque la batterie s'est déchargée ou si elle a été déconnectée.

- Infos conduite / Après la charge / Infos accumulées (éléments de la vue Utilitaire) (voir chapitre 4)
- Système de mémoire intégré (cf. chapitre 5)
- Vitre électrique (cf. chapitre 5)
- Hayon électrique (cf. chapitre 5)
- Système de climatisation (cf. chapitre 5)
- Horloge (cf. manuel du système d'info-divertissement)
- Système d'info-divertissement (conf. manuel du système d'info-divertissement)

PNEUS ET ROUES



AVERTISSEMENT

Une défaillance des pneus peut entraîner la perte du contrôle du véhicule et provoquer un accident. Pour réduire le risque de BLESSURES GRAVES ou MORTELLES, prenez les précautions suivantes :

- Inspectez vos pneus tous les mois pour vous assurer qu'ils sont bien gonflés, usés et endommagés.
- La pression de gonflage à froid recommandée pour les pneus de votre véhicule est mentionnée dans le présent manuel ainsi que sur l'étiquette des pneus apposée sur le pied milieu côté conducteur. Utilisez toujours un manomètre pour mesurer la pression des pneus. Des pneus avec trop ou trop peu de pression s'usent de façon inégale, ce qui entraîne une mauvaise tenue de route.
- Vérifiez la pression de la roue de secours (si équipé) chaque fois que vous vérifiez la pression des autres pneus de votre véhicule.
- Remplacez les pneus qui sont usés, qui présentent une usure irrégulière ou qui sont endommagés. Des pneus usés peuvent entraîner une perte d'efficacité de freinage, de contrôle de la direction ou de traction.
- Remplacez TOUJOURS les pneus par des pneus de même taille, de même type, de même construction et dessin de sculpture que chaque pneu fourni à l'origine avec ce véhicule. L'utilisation de pneus et de roues autres que les dimensions recommandées peut causer des caractéristiques de maniabilité inhabituelles, un mauvais contrôle du véhicule ou affecter négativement le système de freins antiblocage (ABS) de votre véhicule, entraînant un accident grave.

Entretien des pneus

Pour un entretien approprié, une sécurité et une consommation électrique optimales, veillez à ce que vos pneus soient toujours gonflés à la pression recommandée et à respecter les limites de charge et la distribution de poids indiquées pour votre véhicule.



ORG3EV011027L

Toutes les spécifications (dimensions et pressions) sont indiquées sur une étiquette apposée sur le montant central côté conducteur.

Pressions de gonflage des pneus recommandées à froid

Toutes les pressions des pneus (y compris la roue de secours) doivent être vérifiées lorsque les pneus sont froids. "Pneus froids" signifie que le véhicule n'a pas été conduit pendant au moins trois heures ou moins de 1,6 km (un mille).

Les pneus chauds excèdent normalement la pression recommandée des pneus froids de 28 à 41 kPa (4 à 6 lb/po²). Ne relâchez pas l'air des pneus chauds pour régler la pression, sinon les pneus seront sous-gonflés. Pour la pression de gonflage recommandée, voir section "Pneus et roues" au chapitre 2.



AVERTISSEMENT

Les pressions recommandées doivent être respectées pour garantir un confort de conduite optimal, la maniabilité du véhicule et une usure minimale des pneus.

Le sur-gonflage ou le sous-gonflage peut réduire la durée de vie des pneus, affecter la maîtrise du véhicule et causer une défaillance soudaine du pneu, ce qui peut entraîner une perte de contrôle du véhicule et provoquer un accident.

Un sous-gonflage important peut entraîner une forte accumulation de chaleur, causant des éruptions, la séparation de la bande de roulement et d'autres défaillances des pneus qui peuvent entraîner la perte de contrôle du véhicule et causer un accident. Ce risque est beaucoup plus élevé par temps chaud et lors de longues périodes de conduite à grande vitesse.



ATTENTION

- **Le sous-gonflage entraîne une usure excessive, une mauvaise maniabilité et une consommation d'énergie électrique accrue. Une déformation de la roue est également possible. Maintenir la pression de vos pneus aux niveaux appropriés. Si vous devez regonfler fréquemment un pneu, nous vous conseillons de le faire vérifier par un concessionnaire agréé pour les produits de la marque Genesis.**
- **Un sur-gonflage produit une conduite plus rigide, une usure excessive au centre de la bande de roulement et une augmentation des risques de dommages liés à l'état de la route.**

Vérifier la pression de gonflage des pneus

Vérifier vos pneus, y compris la roue de secours (si équipé), une fois par mois ou plus.

Procédure de vérification

Utiliser un manomètre de bonne qualité pour vérifier la pression des pneus. Vous ne pouvez pas savoir si vos pneus sont correctement gonflés simplement en les regardant. Les pneus radiaux peuvent avoir l'air correctement gonflés lorsqu'ils sont sous-gonflés.

Retirer le capuchon de valve de la tige de valve du pneu. Appuyer fermement le manomètre sur la valve pour obtenir une mesure de pression. Si la pression de gonflage des pneus à froid correspond à la pression recommandée sur l'étiquette d'information sur les pneus et le chargement, aucun autre ajustement n'est nécessaire. Si la pression est basse, ajoutez de l'air jusqu'à ce que vous atteigniez la pression recommandée. Veillez à remettre les capuchons de valve sur les tiges de valve. Sans le capuchon de valve, de la saleté ou de l'humidité pourrait pénétrer dans l'âme de la valve et provoquer des fuites d'air. S'il manque un bouchon de valve, installez-en un nouveau dès que possible.

Si vous remplissez trop le pneu, relâchez l'air en poussant sur la tige de métal au centre de la valve du pneu. Vérifiez de nouveau la pression des pneus à l'aide de la jauge. Veillez à remettre les capuchons de valve sur les tiges de valve. Sans le capuchon de valve, de la saleté ou de l'humidité pourrait pénétrer dans l'âme de la valve et provoquer des fuites d'air. S'il manque un bouchon de valve, installez-en un nouveau dès que possible.

Permutation des pneus

Pour obtenir une usure uniforme de la bande de roulement, Genesis recommande de procéder à une permutation des pneus tous les 15 000 km (10 000 miles) ou à un intervalle plus rapproché si une usure irrégulière se développe.

Durant cette opération, vérifier l'équilibrage des pneus.

Lors de la permutation des pneus, vérifiez l'usure inégale et les dommages. L'usure anormale est habituellement causée par une pression de pneu incorrecte, un mauvais alignement des roues, des roues déséquilibrées, un freinage sévère ou des virages serrés. Recherchez les bosses ou les renflements dans la bande de roulement ou sur le flanc du pneu. Remplacez le pneu si vous constatez l'une de ces conditions. Remplacez le pneu si le tissu ou le cordon est visible. Après la permutation, assurez-vous que la pression des pneus avant et arrière est conforme aux spécifications et vérifiez que l'écrou de roue est bien serré (couple prescrit compris entre 14 et 16 kgf.m [101 et 116 lb.pi]).

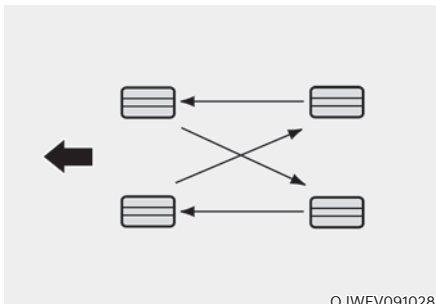

OJWEV091028

Vérifier l'usure des plaquettes de frein lors de la permutation des pneus.

i Informations

L'extérieur et l'intérieur du pneu asymétrique se distinguent. Lors de la pose d'un pneu asymétrique, veillez à poser le côté marqué « outside » vers l'extérieur. Si le côté marqué "intérieur" est installé à l'extérieur, cela aura un effet négatif sur les performances du véhicule.

! AVERTISSEMENT

- N'utilisez pas la roue de secours compacte lors de la permutation des pneus.
- Ne mélangez en aucun cas les pneus à carcasse diagonale et les pneus à carcasse radiale. Cela peut entraîner des caractéristiques de maniabilité inhabituelles qui peuvent entraîner une perte de contrôle du véhicule et provoquer un accident.

Parallélisme et équilibrage des pneus

Les roues de votre véhicule sont soigneusement alignées et équilibrées pour optimiser la durée de vie et les performances des pneus.

Dans la plupart des cas, vous n'aurez pas besoin d'aligner à nouveau vos roues. Toutefois, si vous remarquez une usure inhabituelle des pneus ou si votre véhicule tire dans un sens ou dans l'autre, il peut être nécessaire de réajuster la géométrie.

Si votre véhicule vibre sur une route lisse, un rééquilibrage des pneus peut être nécessaire.

REMARQUE

Des poids incorrects peuvent endommager les roues en aluminium de votre véhicule. N'utilisez que des poids de roues homologués.

Remplacement des pneus

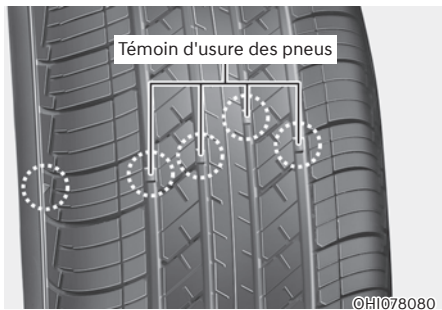

Si le pneu est usé uniformément, un indicateur d'usure de la bande de roulement apparaîtra sous la forme d'une bande pleine sur la bande de roulement. Cela indique qu'il reste moins de 1,6 mm (1/16 pouce) de bande de roulement sur le pneu. Remplacer le pneu lorsque cela se produit.

N'attendez pas que la barre apparaisse sur toute la bande de roulement pour remplacer le pneu.

AVERTISSEMENT

Pour réduire le risque de MORT ou de BLESSURES SÉRIEUSES :

- **Remplacez les pneus qui sont usés, qui présentent une usure irrégulière ou qui sont endommagés. Des pneus usés peuvent entraîner une perte d'efficacité de freinage, de contrôle de la direction et de traction.**
- **Remplacez TOUJOURS les pneus par des pneus de la même taille que chaque pneu fourni à l'origine avec ce véhicule. L'utilisation de pneus et de roues autres que les dimensions recommandées peut causer des caractéristiques de maniabilité inhabituelles, un mauvais contrôle du véhicule ou affecter négativement le système de freins antiblocage (ABS) de votre véhicule, entraînant un accident grave.**

- Lorsque vous remplacez des pneus (ou des roues), il est recommandé de remplacer les deux pneus (ou les deux roues) avant ou arrière par paire. Le remplacement d'un seul pneu peut sérieusement affecter la tenue de route de votre véhicule.
- Les pneus se dégradent avec le temps, même lorsqu'ils ne sont pas utilisés. Quelle que soit la bande de roulement restante, Genesis recommande que les pneus soient remplacés après six (6) ans de service normal.
- La chaleur causée par des climats chauds ou des charges élevées fréquentes peut accélérer le processus de vieillissement. Le non-respect de cet avertissement peut entraîner une défaillance soudaine du pneu, ce qui peut entraîner une perte de contrôle du véhicule et entraîner un accident.

Remplacement de la roue de secours compacte (si équipé)

Un pneu de secours compact a une durée de vie de bande de roulement plus courte qu'un pneu de taille normale. Remplacez-le lorsque vous pouvez voir les barres indicatrices d'usure de la bande de roulement sur le pneu. La roue de secours compacte de remplacement doit être de la même taille et de la même conception que celle fournie avec votre nouveau véhicule et doit être montée sur la même roue de secours compacte. Le pneu de secours compact n'est pas conçu pour être monté sur une roue de taille normale, et la roue de secours compacte n'est pas conçue pour monter un pneu de taille normale.



AVERTISSEMENT

Le pneu d'origine doit être réparé ou remplacé dès que possible pour éviter une défaillance de la roue de secours (si équipé) et une perte de contrôle du véhicule entraînant un accident. La roue de secours compacte (si équipé) est destinée uniquement aux urgences. Ne conduisez pas votre véhicule à plus de 80 km/h (50 mi/h) lorsque vous utilisez la roue de secours compacte.

Remplacement des roues

Si vous devez pour une raison quelconque remplacer les roues métalliques, utilisez des roues de diamètre, largeur de jante et déport équivalents.

Adhérence des pneus

L'adhérence des pneus peut être réduite si vous roulez sur des pneus usés, des pneus mal gonflés ou sur une chaussée glissante. Les pneus doivent être remplacés lorsque les indicateurs d'usure de la bande de roulement apparaissent. Pour réduire les risques de perte de contrôle, ralentissez chaque fois qu'il pleut, qu'il neige ou qu'il y a de la glace sur la route.

Maintenance des pneus

En plus d'un bon gonflage, un bon alignement des roues aide à réduire l'usure des pneus. Si vous constatez qu'un pneu est usé de façon inégale, demandez à votre concessionnaire de vérifier l'alignement des roues.

Lorsque vous faites installer des pneus neufs, assurez-vous qu'ils sont équilibrés. Cela augmentera le confort de roulement du véhicule et la durée de vie des pneus. De plus, un rééquilibrage doit systématiquement être effectué si un pneu est retiré de la roue.

Informations figurant sur le flanc des pneus

Ces informations indiquent et décrivent les caractéristiques fondamentales du pneu et indiquent également le numéro d'identification du pneu (TIN) pour la certification aux normes de sécurité. Le TIN peut être utilisé pour identifier le pneu en cas de rappel.

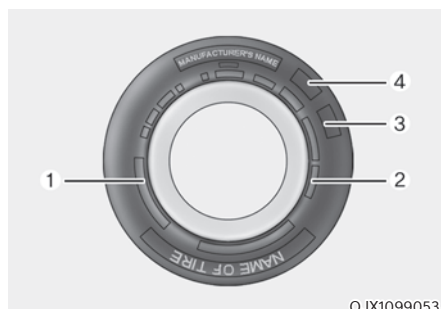

OJX1099053

1. Fabricant ou nom de marque

Le nom du fabricant ou la marque est indiqué à cet endroit du pneu.

2. Désignation de la taille des pneus

Le flanc d'un pneu est marqué d'une désignation de taille de pneu. Vous aurez besoin de cette information lorsque vous choisirez des pneus de remplacement pour votre voiture. Ce qui suit explique ce que signifient les lettres et les chiffres de la désignation de la taille du pneu.

Exemple de dimensions de pneu :

(Ces informations sont fournies à titre d'exemple et peuvent varier de celles de votre véhicule.)

245/45R19 101H

245 - Largeur du pneu en millimètres.

45 - Rapport d'aspect. La hauteur de section du pneu en pourcentage de sa largeur.

R - Code de construction du pneu (radial).

19 - Diamètre de jante en pouces.

105 - Indice de charge (code numérique correspondant à la charge maximale que le pneu peut supporter).

W - Indice de vitesse. Reportez-vous au tableau d'évaluation de la vitesse dans cette section pour plus d'informations.

Désignation de la taille de la roue

Les roues sont également marquées avec des informations importantes dont vous avez besoin si jamais vous devez en remplacer une. Ce qui suit explique ce que signifient les lettres et les chiffres dans la désignation de la taille de roue.

Exemple de désignation de la taille de la roue :

8.5J X 19

8.5 - Largeur de jante en pouces.

J - Désignation du profil de jante.

19 - Diamètre de jante en pouces.

Indices de vitesse des pneus

Le tableau ci-dessous énumère plusieurs des différentes cotes de vitesse actuellement utilisées pour les pneus de véhicules de tourisme. La cote de vitesse fait partie de la désignation de la taille du pneu sur le flanc du pneu. Ce symbole indique la vitesse maximale que le pneu peut supporter pour satisfaire aux exigences de sécurité.

Indice de vitesse	Vitesse maximale
S	180 km/h (112 mi/h)
T	190 km/h (118 mi/h)
H	210 km/h (130 mi/h)
V	240 km/h (149 mi/h)
W	270 km/h (168 mi/h)
Y	300 km/h (186 mi/h)

3. Vérification de la durée de vie des pneus (TIN : Numéro d'identification du pneu)

Tout pneu de plus de six ans, selon la date de fabrication (y compris la roue de secours), doit être remplacé par un pneu neuf. Vous pouvez trouver la date de fabrication sur le flanc du pneu (éventuellement à l'intérieur de la roue), affichant le code DOT. Le code DOT est une série de chiffres sur un pneu composée de chiffres et de lettres anglaises. La date de fabrication est désignée par les quatre derniers chiffres (caractères) du code DOT.

DOT : XXXX XXXX 0000

La partie avant du DOT indique le numéro de code de l'usine, la taille des pneus et la sculpture de la bande de roulement, et les quatre derniers chiffres indiquent la semaine et l'année de fabrication.

Par exemple :

DOT XXXX XXXX 5222 signifie que le pneu a été produit au cours de la 52ème semaine de 2022.

4. Pneu exclusif pour Genesis

Genesis recommande d'utiliser des pneus conçus spécialement pour les véhicules Genesis. Vous pouvez lire les lettres "GOE" (Genesis Original Equipment, équipement d'origine Genesis) sur le flan du pneu.

5. Composition et matériau pour couches de pneumatiques

Le nombre de couches ou de plis de tissu caoutchouté dans le pneu. Les fabricants de pneus doivent également indiquer les matériaux contenus dans le pneu, notamment l'acier, le nylon, le polyester et d'autres matériaux. La lettre "R" signifie une construction en nappe radiale ; la lettre "D" signifie une construction en diagonale ou en biais ; et la lettre "B" signifie une construction en nappe à biais.

6. Pression de gonflage maximale admissible

Ce chiffre représente la pression d'air la plus élevée qui devrait être appliquée au pneu. Ne pas dépasser la pression de gonflage maximale admissible. Consultez l'étiquette d'information sur les pneus et le chargement pour connaître la pression de gonflage recommandée.

7. Capacité de charge maximale

Ce chiffre indique la charge maximale en kilogrammes et en livres que le pneu peut supporter. Ce chiffre indique la charge maximale en kilogrammes et en livres que le pneu peut supporter. Lorsque vous remplacez les pneus du véhicule, utilisez toujours un pneu ayant la même capacité de charge que le pneu installé en usine.

8. Classement uniforme de la qualité des pneus

Des indices de qualité sont disponibles sur le flanc des pneus, entre l'épaulement et la largeur de section maximale.

Par exemple :

TREADWEAR 200

TRACTION AA

TEMPERATURE A

Indice d'usure de la bande de roulement

Le degré d'usure de la bande de roulement est une cote comparative basée sur le taux d'usure du pneu lorsqu'il est testé dans des conditions contrôlées sur un parcours d'essai gouvernemental spécifique. Par exemple, un pneu classé 150 s'usera une fois et demie (1½) ainsi qu'un pneu classé 100 sur le parcours gouvernemental.

Les performances relatives des pneus peuvent varier selon les conditions réelles d'utilisation et peuvent présenter un écart significatif par rapport à la norme, notamment du fait des habitudes de conduite, de l'entretien, du type de route et du climat.

Ces grades sont moulés sur les flancs des pneus de véhicules de tourisme. Les pneus disponibles de série ou en option sur votre véhicule peuvent varier en fonction de la pente.

Traction - AA- A- B et C

Les indices d'adhérence, du plus élevé au plus bas, sont AA, A, B et C. Ces indices indiquent la capacité des pneus à s'arrêter sur une chaussée mouillée, mesurée dans des conditions contrôlées sur des surfaces d'essai en asphalte et en béton spécifiées par le gouvernement. Un pneu marqué C peut avoir une mauvaise adhérence.



AVERTISSEMENT

L'indice d'adhérence attribué à un pneu est basé sur un freinage en ligne droite et n'inclut pas les accélérations, les virages, l'aquaplaning ou des caractéristiques d'adhérence exceptionnelles.

Température - A, B & C

Les indices de température sont, dans l'ordre décroissant de performance, A, B et C. Ils indiquent la résistance d'un pneu à l'échauffement et sa capacité à dissiper la chaleur dans un environnement contrôlé en laboratoire.

Une température élevée prolongée peut entraîner la dégénérescence du matériau du pneu et réduire sa durée de vie, et une température excessive peut entraîner une défaillance soudaine du pneu. Les grades B et A représentent des niveaux de performance plus élevés sur la roue d'essai en laboratoire que le minimum requis par la loi.



AVERTISSEMENT

La catégorie de température de ce pneu est établie pour un pneu qui est correctement gonflé et qui n'est pas surchargé. Une vitesse excessive, un sous-gonflage, un sur-gonflage ou une charge excessive, séparément ou en combinaison, peuvent causer une accumulation de chaleur et une défaillance soudaine possible des pneus. Vous pourriez perdre le contrôle du véhicule et provoquer un accident.

Pneu à profil bas (si équipé)

Le rapport d'aspect est inférieur à 50 sur les Pneu à profil bas.

Comme les Pneu à profil bas sont optimisés pour la tenue de route et le freinage, leur flanc est un peu plus rigide qu'un pneu standard. De plus, les Pneu à profil bas ont tendance à être plus larges et, par conséquent, ont une plus grande surface de contact avec la surface de la route. Dans certains cas, ils peuvent générer plus de bruit sur la route que les pneus standard.



ATTENTION

La paroi latérale d'un pneu à profil bas est plus courte que celle d'un pneu normal. Ainsi, la roue et le pneu à profil bas sont facilement endommagés. Suivez les instructions ci-dessous.

- Lorsque vous conduisez sur une route accidentée ou en dehors d'une route, veillez à ne pas endommager les pneus et les roues. Après la conduite, inspectez les pneus et les roues.
- Lorsque vous passez au-dessus d'un nid-de-poule, d'un dos d'âne, d'un trou d'homme ou d'un trottoir, conduisez lentement le véhicule afin de ne pas endommager les pneus et les roues.
- Lorsqu'il y a un impact sur un pneu, inspectez l'état du pneu. Nous vous recommandons de contacter un concessionnaire agréé pour les produits de la marque Genesis.
- Inspecter l'état et la pression des pneus tous les 3 000 km (1 800 milles) pour prévenir tout dommage aux pneus.
- Il est difficile de reconnaître un pneu endommagé uniquement avec les yeux. Lorsqu'il y a un léger indice de dommage au pneu, vérifiez et remplacez le pneu pour prévenir les dommages causés par les fuites d'air.
- Lorsqu'un pneu est endommagé alors qu'il roule sur une route accidentée, hors route ou au-dessus d'obstacles, tels qu'un nid-de-poule, un trou d'homme ou une bordure de trottoir, votre garantie ne couvre pas les dommages.
- L'information sur le pneu est indiquée sur la paroi latérale du pneu.

FUSIBLES

■ Fusible à lame



Normal



Grillé

■ Type à cartouche



Normal



Grillé

■ Type multi

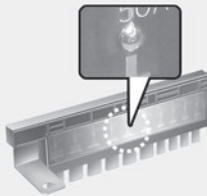

Normal

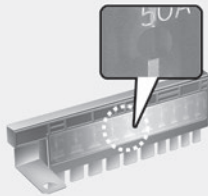

Grillé

OTM078035

Le système électrique d'un véhicule est protégé contre les surcharges électriques par des fusibles.

Ce véhicule possède 2 panneaux de fusibles, l'un situé dans la traverse du panneau latéral du conducteur, l'autre dans le compartiment du véhicule.

Si l'un des feux, accessoires ou commandes de votre véhicule ne fonctionne pas, vérifiez le fusible de circuit approprié. Si un fusible a sauté, l'élément à l'intérieur du fusible sera fondu ou cassé.

Si le système électrique ne fonctionne pas, vérifiez d'abord le panneau de fusibles côté conducteur. Avant de remplacer un fusible grillé, coupez le véhicule et tous les interrupteurs, puis débranchez le câble négatif de la batterie. Remplacez toujours un fusible fondu par un fusible de même calibre.

Si le fusible de remplacement saute, cela indique un problème électrique. Évitez d'utiliser le système qui a été impliqué. Nous vous conseillons de consulter immédiatement un concessionnaire agréé pour les produits de la marque Genesis.



AVERTISSEMENT

Remplacez toujours un fusible par un autre de même calibre.

- **Un fusible de calibre supérieur pourrait entraîner des dommages et un départ de feu.**
- **N'installez pas de fil ou de papier d'aluminium au lieu d'un fusible approprié, même à titre de réparation temporaire. Cela pourrait endommager considérablement le câblage et causer un incendie.**

REMARQUE

N'utilisez pas de tournevis ou tout autre objet métallique pour retirer un fusible. Vous pourriez provoquer un court-circuit et endommager le système.

Remplacement des fusibles du tableau de bord



1. Coupez le moteur du véhicule.
2. Éteignez tous les autres interrupteurs.
3. Ouvrez le couvercle du panneau de fusibles.
4. Reportez-vous à l'étiquette à l'intérieur du couvercle du panneau de fusibles pour localiser l'emplacement suspect du fusible.

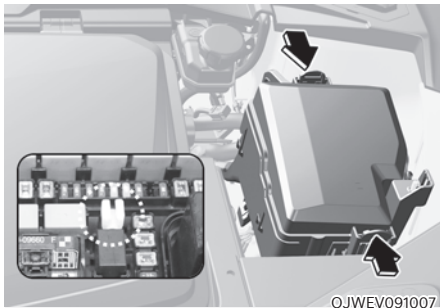

5. Sortez le fusible à vérifier. Utilisez l'outil de démontage (1) fourni dans le panneau des fusibles du compartiment moteur.

6. Vérifiez le fusible et remplacez-le s'il a fondu. Des fusibles de rechange sont fournis dans les panneaux de fusible du tableau de bord (ou dans le tableau de fusibles du compartiment moteur).
7. Installez un fusible de même calibre et assurez-vous qu'il est bien en place. Si la fixation n'est pas ajustée, nous vous conseillons de consulter un concessionnaire agréé pour les produits de la marque Genesis.

En cas d'urgence, si vous n'avez pas de fusible de rechange, utilisez un fusible de même calibre provenant d'un circuit dont vous n'avez peut-être pas besoin pour faire fonctionner le véhicule, comme le fusible de l'allume-cigare.

Si les phares ou d'autres composants électriques ne fonctionnent pas et que les fusibles ne sont pas endommagés, vérifiez le tableau des fusibles dans le compartiment moteur. Si un fusible est grillé, il doit être remplacé par un fusible de même calibre.

Remplacement de fusible du panneau de compartiment moteur

Fusible à lame / Fusible à cartouche

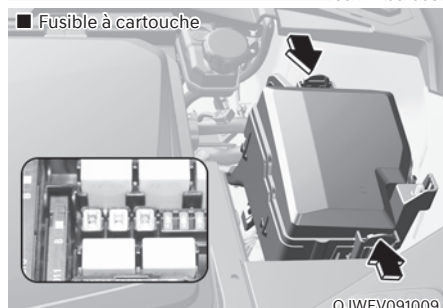
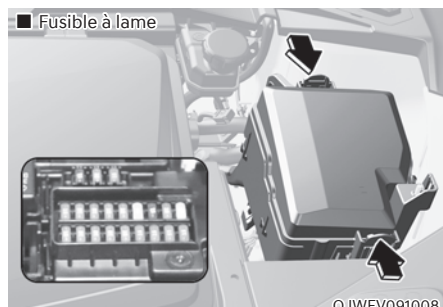

1. Coupez le moteur du véhicule.
2. Éteignez tous les autres interrupteurs.
3. Retirez le couvercle du panneau de fusibles en appuyant sur le robinet et en tirant vers le haut.
4. Vérifiez le fusible et remplacez-le s'il a fondu. Pour extraire ou insérer un fusible, utiliser l'outil de démontage qui se trouve dans le panneau de fusibles du compartiment moteur.
5. Installez un fusible de même calibre et assurez-vous qu'il est bien en place. Si la fixation n'est pas ajustée, nous vous conseillons de consulter un concessionnaire agréé pour les produits de la marque Genesis.

REMARQUE

Après la vérification du panneau de fusibles du compartiment moteur, reposez convenablement le couvercle du panneau de fusible. Vous entendrez peut-être un déclic si le couvercle est solidement verrouillé. S'il n'est pas solidement verrouillé, une panne électrique peut survenir par contact avec l'eau.

Fusible autoréarmable

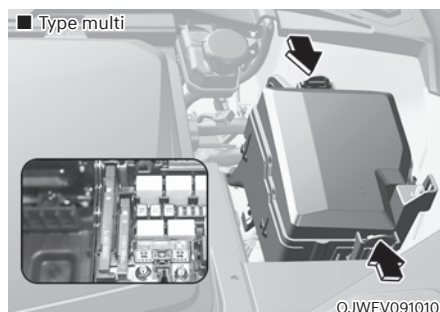

Si le fusible grillé est un fusible autoréarmable ou midi, nous vous conseillons de consulter un concessionnaire agréé pour les produits de la marque Genesis.

Description du panneau de fusibles/relais

Panneau de fusibles du tableau de bord



©JWEV091013

À l'intérieur du couvercle du boîtier de fusibles/relais, vous trouverez l'étiquette du fusible/relais décrivant les noms des fusibles/relais et leur calibre.

i Informations

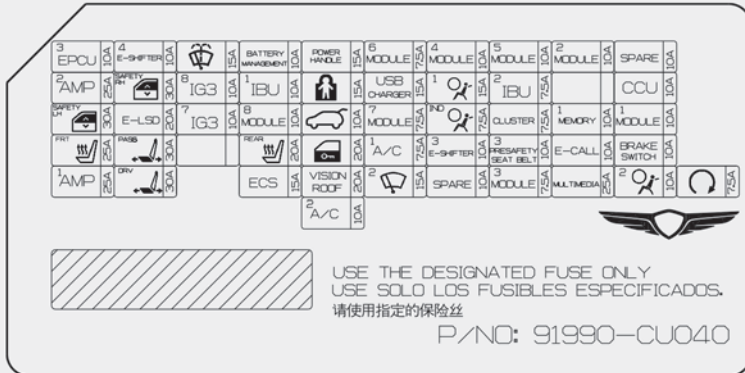

Toutes les descriptions des tableaux de fusibles contenues dans ce manuel ne s'appliquent pas nécessairement à votre véhicule ; les informations sont exactes au moment de l'impression. Lorsque vous inspectez le boîtier à fusibles de votre véhicule, reportez-vous à l'étiquette du boîtier à fusibles.







Panneau de fusibles du tableau de bord

Nom du fusible	Symbole	Calibre du fusible	Circuit protégé
EPCU3	³ EPCU	10 A	onduleur arrière (système)
E-SHIFTER 4	⁴ E-SHIFTER	10 A	SCU
WASHER		15 A	Relais de lave-vitre
BATTERY MANAGEMENT	BATTERY MANAGEMENT	10 A	Ensemble de système de batterie (BMU)
POWER HANDLE	POWER HANDLE	15 A	Module de réglage d'inclinaison et en hauteur du volant
MODULE 6	⁶ MODULE	7,5 A	IBU, IAU
MODULE 4	⁴ MODULE	10 A	Unité ELSD, onduleur arrière (système), unité ECS, radar d'angle arrière gauche/droit, caméra de vue avant, unité ADAS (conduite/stationnement), interrupteur de planche de bord, unité VESS, unité de direction inclinable et télescopique, radar avant, radar d'angle avant gauche/droit, onduleur avant (système)
MODULE 5	⁵ MODULE	10 A	Connecteur de liaison de données, Unité principale CCIC, rétroviseur électrochrome, DCU, clavier CCIC, chargeur sans fil de téléphone intelligent, commutateur de console, AMP, module de siège électrique conducteur/passager, module de commande de siège chauffant avant, module de commande de siège chauffant avant/arrière, unité de reconnaissance faciale, module de commande de ventilation de siège avant
MODULE 2	² MODULE	10 A	Unité de reconnaissance faciale, panneau de commande central, unité principale CCIC, bloc de jonction P/R (RLY. 11), combiné d'instruments, CCU, DCU, IAU, unité ADAS (stationnement)
SPARE (B+)	SPARE	10 A	Non utilisé

Panneau de fusibles du tableau de bord

Nom du fusible	Symbole	Calibre du fusible	Circuit protégé
AMP2	² AMP	25 A	AMP
SAFETY P/ WINDOW RH		30 A	Module lève-vitre électrique arrière à sécurité côté droit, Module lève-vitre électrique passager à sécurité [côté gauche] Module lève-vitre électrique conducteur à sécurité [côté droit]
IG3 8	³ IG3	10 A	onduleur arrière (système)
IBU1	¹ IBU	10 A	IBU, IAU
CHILD LOCK		15 A	Relais de verrouillage/déverrouillage de la sécurité enfants
USB CHARGER	USB CHARGER	15 A	Connecteur de chargeur USB de console
AIRBAG 1	¹ 	15 A	Module de commande SRS, Capteur de détection de passager
IBU 2	² IBU	7,5 A	IBU
CCU	CCU	10 A	CCU



Panneau de fusibles du tableau de bord

Nom du fusible	Symbole	Calibre du fusible	Circuit protégé
SAFETY P/ WINDOW LH		30 A	Module lève-vitre électrique arrière à sécurité côté gauche, Module lève-vitre électrique conducteur à sécurité [côté gauche] Module lève-vitre électrique passager à sécurité [côté droit]
E-LSD	E-LSD	20 A	Unité ELSD
IG3 7	⁷ IG3	10 A	Combiné d'instruments, CCU, commande de climatisation, unité principale CCIC, capteur de température d'habitacle, DCU, chauffage PTC de climatisation, module de commande de climatisation
MODULE 8	⁸ MODULE	10 A	Moniteur DSM de porte conducteur/passager, unité de rétroviseur extérieur conducteur/passager
TAILGATE OPEN		10 A	Relais de hayon
MODULE 7	⁷ MODULE	7,5 A	Phare gauche/droit, module de siège électrique passager
A/BAG IND		7,5 A	Console de plafond
CLUSTER	CLUSTER	7,5 A	Bloc d'instruments, Affichage haut de tête
MEMORY 1	¹ MEMORY	10 A	Lampe d'ambiance de porte conducteur #1/#2/#3 (poignée/garniture/poche), lampe d'ambiance de porte passager #1/#2/#3 (poignée/garniture/poche), lampe d'ambiance de porte arrière gauche #1/#2 (poignée/garniture), lampe d'ambiance de porte arrière droite #1/#2 (poignée/garniture), contrôleur de climatisation, HUD, module de commande de climatisation, IND de sécurité, combiné, maître lampe d'ambiance, unité ADAS (conduite/stationnement)
MODULE 1	¹ MODULE	10 A	Connecteur de liaison de données, commutateur multi-fonction, clavier CCIC, capteur de pluie, unité BLE, unité UBW intérieure n°1, 2, 3, unité UWB avant gauche/droit, AFCU, bloc de jonction P/R (RLY.9), poignée extérieure de porte passager/conducteur, unité de reconnaissance faciale, commutateur de lève-vitre électrique conducteur, capteur UIP, commutateur de rétroviseur extérieur électrique conducteur, unité UWB arrière gauche/droite, sirène UIP, unité de rétroviseur extérieur conducteur/passager, unité de hayon électrique, module de siège de conducteur à commande électrique, module de siège passager à commande électrique, commutateur de siège à commande électrique de passager.
S/HEATER FRT		25 A	Module de siège à commande électrique passager, module de commande de siège chauffant avant, Module de commande de siège ventilé avant, module de siège à commande électrique passager

Panneau de fusibles du tableau de bord

Nom du fusible	Symbole	Calibre du fusible	Circuit protégé
P/SEAT PASS		30 A	Commutateur de siège à réglage électrique passager, module de siège à réglage électrique passager
S/HEATER RR		20 A	Module de commande de chauffe-siège arrière
DOOR LOCK		20 A	Relais de verrouillage, relais de verrouillage/déverrouillage de porte
A/C 1	¹ A/C	7,5 A	Module de commande de climatisation, commande de climatisation
E-SHIFTER 3	³ E-SHIFTER	10 A	Sélecteur de vitesse électronique ATM
PRESAFETY SEAT BELT 3	³ PRESAFETY SEAT BELT	10 A	Unité de la ceinture de sécurité à prétensionneur
E-CALL	E-CALL	10 A	DCU
BRAKE SWITCH	BRAKE SWITCH	10 A	Contacteur de feu de stop, IBU
AMP 1	¹ AMP	25 A	AMP
P/SEAT DRV		30 A	Commutateur de siège à réglage électrique du conducteur, module de siège à réglage électrique du conducteur
ECS	ECS	15 A	Unité ECS
VISION ROOF	VISION ROOF	20 A	Unité de toit panoramique

Panneau de fusibles du tableau de bord

Nom du fusible	Symbole	Calibre du fusible	Circuit protégé
WIPER FRT 2	² 	15 A	Commutateur multifonction
SPEAR (IG2)	SPARE	10 A	Non utilisé
MODULE 3	³ MODULE	7,5 A	Commutateur de feu stop, IAU, IBU, CCU, commutateur multifonction, écran DSM de porte de conducteur/passager, commutateur de lève-vitre électrique de conducteur, console de plafond
MULTIMEDIA	MULTI MEDIA	25 A	Unité principale CCIC.
AIRBAG 2	² 	10 A	Module de commande SRS
START		7,5 A	VCU, IBU
A/C 2	² A/C	10 A	Module de commande A/C

Panneau à fusibles du compartiment moteur

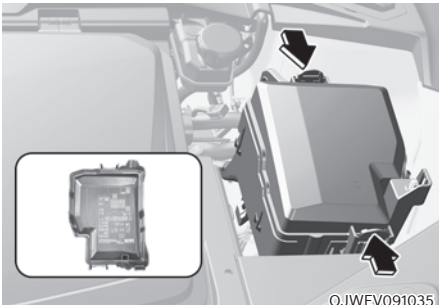

OJWEV091035

À l'intérieur du couvercle du boîtier de fusibles/relais, vous trouverez l'étiquette du fusible/relais décrivant les noms des fusibles/relais et leur calibre.





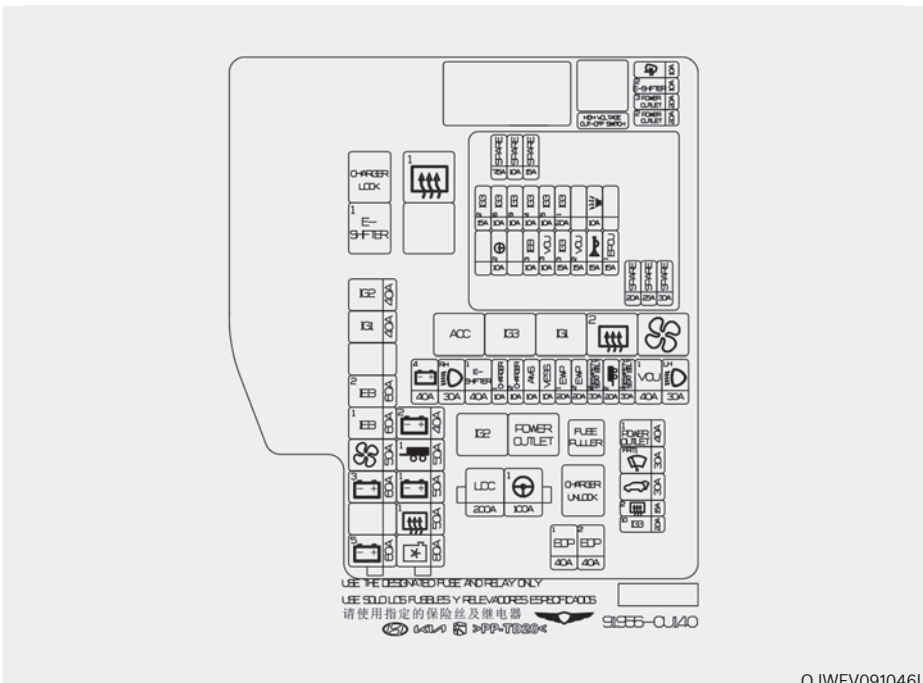



i Informations

Toutes les descriptions des tableaux de fusibles contenues dans ce manuel ne s'appliquent pas nécessairement à votre véhicule ; les informations sont exactes au moment de l'impression. Reportez-vous à l'étiquette lorsque vous examinez le panneau de fusibles de votre véhicule.









OJWEV091046L

Panneau de fusibles du compartiment du véhicule



Type	Nom du fusible	Symbole	Calibre du fusible	Circuit protégé
FUSIBLE AUTORÉARMABLE 1	LDC	LDC	200 A	Bloc de jonction P/R (Fusible : F2, S1, S2, S3, S4, S5)
	MDPS1 ^{*1}	¹  ¹	100 A	Unité du moteur de direction assistée électrique
FUSIBLE AUTORÉARMABLE 2	C/FAN		80 A	Moteur de ventilateur de refroidissement
	RR HTD1		50 A	Bloc de jonction P/R (RLY.3)
	B+1	¹ 	50 A	Bloc de jonction ICU (IPS1, IPS2, IPS3, IPS4, IPS5)
	TRAILER1	¹ 	50 A	CAM (module de remorque de type CAN)
	B+2	² 	40 A	Bloc de jonction ICU (IPS6, IPS7, IPS8)
MULTI FUSE-3	B+5	⁵ 	60 A	Bloc PCB (relais principal IG3, fusible : F2, F3, F4, F6)
	B+3	³ 	60 A	Bloc de jonction ICU (Fusible : F1, F11, F12, F21, F22, F31, F32, F41, F42, F51)
	BLOWER		50 A	Bloc de jonction P/R (RLY.9)
	IEB1	¹ IEB	60 A	Unité IEB
	IEB2	² IEB	60 A	Unité IEB
	IG1	IG1	40 A	Bloc de jonction P/R (RLY.5, RLY.7)
	IG2	IG2	40 A	Bloc de jonction P/R (RLY.10)

*1: MDPS (direction assistée entraînée par moteur) équivaut à EPS (direction assistée électrique)

Panneau à fusibles du compartiment moteur

Type	Nom du fusible	Symbole	Calibre du fusible	Circuit protégé
FUSIBLE	EOP 1	¹ EOP	40 A	Pompe à huile électronique arrière
	EOP 2	² EOP	40 A	Pompe à huile électronique avant
	TAILGATE OPEN		30 A	Unité de hayon électrique
	FRT WIPER1		30 A	Moteur d'essuie-glace
	POWER OUTLET1	¹ POWER OUTLET	40 A	Bloc de jonction P/R (RLY.11)
	B+4	⁴ 	40 A	Bloc de jonction P/R (relais de verrouillage de charge à long terme, fusible : F4, F5, F14, F15, F20, F24, F25, F30, F34, F35, F40, F44, F49)
	HEAD LAMP RH	^{RH} 	30 A	Phare droit
	E-SHIFTER 1	¹ E-SHIFTER	40 A	Bloc de jonction P/R (RLY.2 Fusible : F13)
	VCU 1	¹ VCU	40 A	VCU
	HEAD LAMP LH	^{LH} 	30 A	Phare gauche
	IG3 10	¹⁰ IG3	20 A	Bloc de jonction P/R (RLY.6)
	REAR HEATED 2	² 	15 A	Bloc de jonction P/R (RLY.8)
	CHARGER 1	¹ CHARGER	10 A	ICCU, VCMS, Bloc de jonction P/R (RLY.1/12)
	CHARGER 2	² CHARGER	10 A	Module de trappe de charge
	AMS	AMS	10 A	Capteur de batterie 12 V
VESS	VESS	10 A	Unité de VESS	

Panneau à fusibles du compartiment moteur

Type	Nom du fusible	Symbole	Calibre du fusible	Circuit protégé
FUSIBLE	EWP 1	¹ EWP	20 A	Pompe à eau électronique n°1 (batterie HT)
	EWP 2	² EWP	20 A	Pompe à eau électronique n°2 (batterie HT)
	PRESAFETY SEAT BELT 2	² PRESAFETY SEAT BELT	30 A	Ceinture de sécurité à prétensionneur
	TRAILER 2	² 	20 A	CAM (module de remorque de type CAN)
	PRESAFETY SEAT BELT	¹ PRESAFETY SEAT BELT	30 A	Ceinture de sécurité à prétensionneur
	MIRR HTR		10 A	Rétroviseur extérieur conducteur/ passager
	E-SHIFTER 2	² E-SHIFTER	10 A	SCU, levier de vitesse ATM électronique, bloc de jonction P/R (RLY.2)
	POWER OUTLET 3	³ POWER OUTLET	20 A	Prise électrique de compartiment bagages
	POWER OUTLET 2	² POWER OUTLET	20 A	Prise électrique avant

AMPOULES D'ÉCLAIRAGE

Nous vous conseillons de consulter un concessionnaire Genesis agréé pour remplacer la majorité des ampoules du véhicule. Il est difficile de remplacer les ampoules électriques du véhicule parce que les autres pièces du véhicule doivent être enlevées avant que vous puissiez vous rendre à l'ampoule. C'est particulièrement vrai pour le démontage de l'ensemble projecteur pour se rendre jusqu'à l'ampoule ou les ampoules.

Le retrait et la remise en place du bloc optique peuvent endommager le véhicule.



AVERTISSEMENT

- Avant de travailler sur un feu, appuyez sur le frein au pied, sélectionnez le mode P (stationnement), serrez le frein de stationnement, mettez le contacteur de démarrage/d'arrêt sur OFF et emportez la clé avec vous lorsque vous quittez le véhicule afin d'éviter tout mouvement brusque du véhicule et tout choc électrique éventuel.
- Sachez que les ampoules peuvent être chaudes et vous brûler les doigts.

REMARQUE

Assurez-vous de remplacer l'ampoule grillée par une ampoule de même puissance. Sinon, cela pourrait endommager le fusible ou le système de câblage électrique.

REMARQUE

Pour éviter tout dommage, ne nettoyez pas la lentille du phare avec des solvants chimiques ou des détergents puissants.



Informations - Déshumidificateur des phares

Ce véhicule possède un déshumidificateur pour réduire la formation de buée dans les phares provoquée par l'humidité. Le déshydratant est un produit consommable et ses performances peuvent changer selon la période d'utilisation ou l'environnement. Si la formation de buée dans le phare en raison de l'humidité se maintient pendant une longue période, nous vous conseillons de consulter un concessionnaire agréé Genesis.



Informations

Les lentilles des phares et des feux arrière peuvent sembler givrées si le véhicule est lavé après avoir roulé ou si le véhicule roule de nuit par temps de pluie. Cette condition est causée par la différence de température entre l'intérieur et l'extérieur du phare, et n'indique pas un problème sur le véhicule. Lorsque l'humidité se condense dans le phare, elle disparaît après avoir roulé avec le phare allumé. Le niveau amovible peut varier en fonction de la taille du phare, de sa position et des conditions environnantes. Toutefois, si l'humidité n'est pas évacuée, nous vous conseillons de faire inspecter le véhicule par un concessionnaire agréé pour les produits de la marque Genesis.

i Informations

- Une lampe qui fonctionne normalement peut clignoter momentanément pour stabiliser le système de commande électrique du véhicule. Cependant, si la lampe s'éteint après avoir scintillé ou continue à clignoter, nous vous recommandons de faire vérifier le système par un revendeur Genesis agréé.
- Le feu de position peut ne pas s'allumer lorsque l'interrupteur du feu de position est allumé, mais le feu de position et l'interrupteur du projecteur peuvent s'allumer lorsque l'interrupteur du projecteur est allumé. Cela peut être dû à une panne de réseau ou à un dysfonctionnement du système de commande électrique du véhicule. Dans ce cas, nous vous conseillons de faire inspecter le système par un concessionnaire agréé pour les produits de la marque Genesis.

i Informations

Faites régler l'orientation des phares par un concessionnaire HYUNDAI agréé après un accident ou après avoir reposé l'ensemble de phares.

i Informations

Changement de sens de circulation (pour l'Europe)

La répartition des feux de croisement est asymétrique. Si vous vous rendez dans un pays dans lequel le sens de circulation est inversé, cette partie asymétrique éblouit le conducteur du véhicule en sens inverse. Pour éviter l'éblouissement, la réglementation CEE préconise plusieurs solutions techniques (par exemple, le système de changement automatique, la feuille adhésive, le réglage vers le bas). Ces phares sont conçus pour ne pas éblouir les conducteurs venant en sens inverse. Ainsi, vous n'avez pas besoin de changer vos phares dans un pays où le sens de circulation est opposé.

Remplacement des phares, des feux de position, des clignotants et des feux diurnes

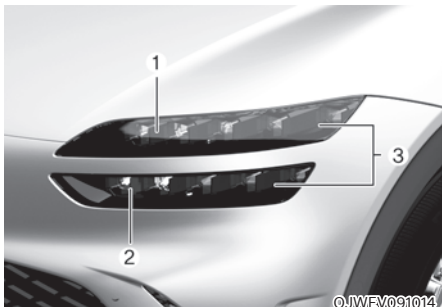

- (1) Phares (feux de croisement)
- (2) Feux avant (haut/bas)
- (3) Feux de position/feux diurnes/clignotants

Si l'ampoule LED ne fonctionne pas, dans ce cas, nous vous recommandons de faire inspecter le système par un concessionnaire agréé pour les produits de la marque Genesis.

Les lampes LED ne peuvent pas être remplacées comme une seule unité car il s'agit d'une unité intégrée. Les lampes LED doivent être remplacées par l'appareil.

Un technicien qualifié devrait vérifier ou réparer la lampe à DEL, car elle pourrait endommager les pièces connexes du véhicule.

Réglage des phares

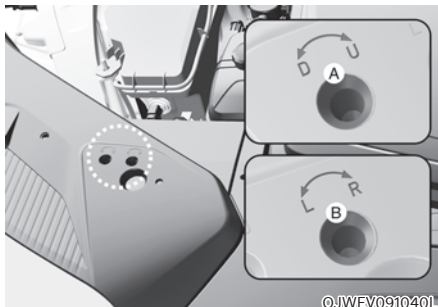

[A] : réglage vertical des feux de croisement et des feux de route

[B] : réglage horizontal des feux de croisement et des feux de route

1. Gonflez les pneus à la pression indiquée et retirez toute charge du véhicule, à l'exception du conducteur, de la roue de secours et des outils.
2. Le véhicule doit se trouver sur un terrain plat.
3. Tracez sur l'écran deux lignes verticales (passant au centre de chaque phare), ainsi qu'une ligne horizontale (passant également au centre de chaque phare).
4. Orientez les phares de façon à ce que la partie la plus lumineuse soit alignée sur les lignes verticales et la ligne horizontale. L'état des phares et de la batterie doit être normal.
5. Pour orienter les feux de croisement et les feux de route vers la gauche ou vers la droite, tournez le tournevis dans le sens horaire ou antihoraire.
Pour orienter les feux de croisement et les feux de route vers le haut ou vers le bas, tournez le tournevis dans le sens horaire ou antihoraire.

Repère d'orientation



OJWEV091041L

H1 : Hauteur entre le point central de l'ampoule du phare et le sol (faisceau de croisement)

H2 : Hauteur entre le point central de l'ampoule du phare et le sol (faisceau de route)

W1 : Distance entre les deux centres des ampoules des phares (feux de croisement)

W2 : Distance entre les deux centres des ampoules des phares (feux de route)

État du véhicule		H1	H2	W1	W2
Sans conducteur	mm (po)	818 (32,2)	733 (28,85)	1181 (46,49)	1170 (46,06)
	mm (po)	810 (31,88)	725 (28,54)	1181 (46,49)	1170 (46,06)

Feux de route

■ Basé sur un écran de 10 m

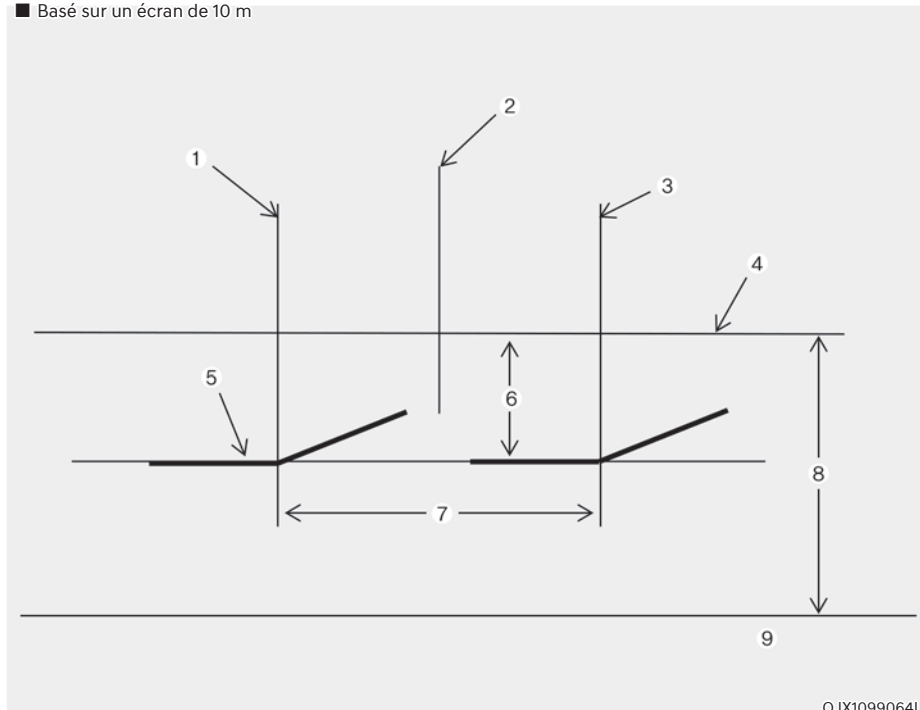

OJX1099064L

[1] : Ligne verticale du centre de l'ampoule du phare gauche

[2] : Axe de la voiture

[3] : Ligne verticale du centre de l'ampoule du phare droit

[4] : Ligne horizontale du centre de l'ampoule du phare

[5] : Ligne d'intersection

[6] : -1%

[7] : W1 (feux de croisement)

[8] : H1 (feux de croisement)

[9] : Masse

1. Allumez les feux de croisement sans vous installer dans le véhicule.
 2. La ligne d'intersection doit être alignée sur celle de l'image.
 3. Lorsque vous orientez les feux de croisement, réglez l'orientation verticale après avoir réglé l'orientation horizontale.
 4. Si le correcteur d'assiette des phares est équipé, réglez l'interrupteur du correcteur d'assiette des phares sur « 0 ».
- * Le feu de route est dirigé simultanément lorsque vous dirigez le feu de croisement.

Remplacement de l'éclairage du bas de la porte



Si l'ampoule LED (1) ne fonctionne pas, dans ce cas, nous vous recommandons de faire inspecter le système par un concessionnaire agréé pour les produits de la marque Genesis.

Les lampes LED ne peuvent pas être remplacées comme une seule unité car il s'agit d'une unité intégrée. Les lampes LED doivent être remplacées par l'appareil.

Un technicien qualifié devrait vérifier ou réparer la lampe à DEL, car elle pourrait endommager les pièces connexes du véhicule.

Remplacement d'une ampoule du feu combiné arrière

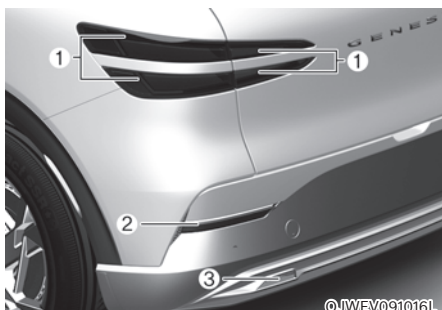

- (1) Feu stop/arrière
- (2) Clignotant
- (3) Feu de recul

Si l'ampoule LED ne fonctionne pas, dans ce cas, nous vous recommandons de faire inspecter le système par un concessionnaire agréé pour les produits de la marque Genesis.

Les lampes LED ne peuvent pas être remplacées comme une seule unité car il s'agit d'une unité intégrée. Les lampes LED doivent être remplacées par l'appareil.

Un technicien qualifié devrait vérifier ou réparer la lampe à DEL, car elle pourrait endommager les pièces connexes du véhicule.

Remplacement du feu antibrouillard arrière



Si l'ampoule LED (1) ne fonctionne pas, dans ce cas, nous vous recommandons de faire inspecter le système par un concessionnaire agréé pour les produits de la marque Genesis.

Les lampes LED ne peuvent pas être remplacées comme une seule unité car il s'agit d'une unité intégrée. Les lampes LED doivent être remplacées par l'appareil.

Un technicien qualifié devrait vérifier ou réparer la lampe à DEL, car elle pourrait endommager les pièces connexes du véhicule.

Remplacement du feu stop surélevé



Si l'ampoule LED (1) ne fonctionne pas, dans ce cas, nous vous recommandons de faire inspecter le système par un concessionnaire agréé pour les produits de la marque Genesis.

Les lampes LED ne peuvent pas être remplacées comme une seule unité car il s'agit d'une unité intégrée. Les lampes LED doivent être remplacées par l'appareil.

Un technicien qualifié devrait vérifier ou réparer la lampe à DEL, car elle pourrait endommager les pièces connexes du véhicule.

Remplace de l'ampoule de la plaque d'immatriculation

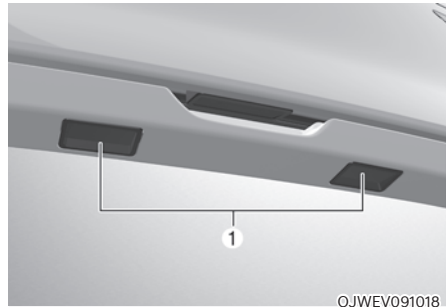

Si l'ampoule LED (1) ne fonctionne pas, dans ce cas, nous vous recommandons de faire inspecter le système par un concessionnaire agréé pour les produits de la marque Genesis.

Les lampes LED ne peuvent pas être remplacées comme une seule unité car il s'agit d'une unité intégrée. Les lampes LED doivent être remplacées par l'appareil.

Un technicien qualifié devrait vérifier ou réparer la lampe à DEL, car elle pourrait endommager les pièces connexes du véhicule.

Remplacement de l'ampoule du compartiment de rangement avant

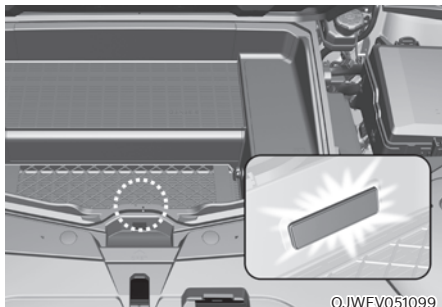

Si l'ampoule LED (1) ne fonctionne pas, dans ce cas, nous vous recommandons de faire inspecter le système par un concessionnaire agréé pour les produits de la marque Genesis.

Les lampes LED ne peuvent pas être remplacées comme une seule unité car il s'agit d'une unité intégrée. Les lampes LED doivent être remplacées par l'appareil.

Un technicien qualifié devrait vérifier ou réparer la lampe à DEL, car elle pourrait endommager les pièces connexes du véhicule.

Remplacement de l'ampoule de l'éclairage intérieur



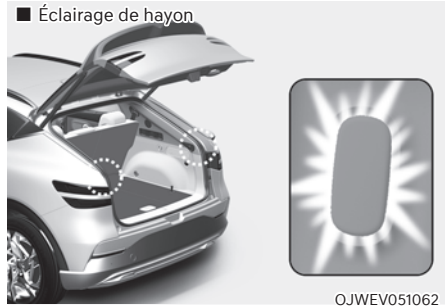
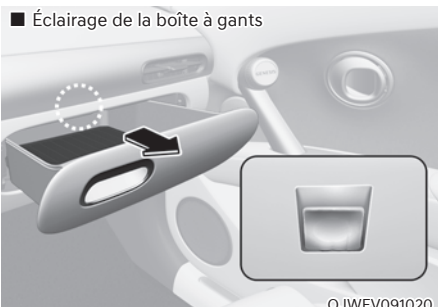

Si l'ampoule LED ne fonctionne pas, dans ce cas, nous vous recommandons de faire inspecter le système par un concessionnaire agréé pour les produits de la marque Genesis.

Les lampes LED ne peuvent pas être remplacées comme une seule unité car il s'agit d'une unité intégrée. Les lampes LED doivent être remplacées par l'appareil.

Un technicien qualifié devrait vérifier ou réparer la lampe à DEL, car elle pourrait endommager les pièces connexes du véhicule.

ENTRETIEN ET ASPECT

Entretien extérieur

REMARQUE

Si vous gardez votre véhicule près d'un panneau de signalisation en acier inoxydable ou d'un bâtiment en verre, les pièces en plastique extérieures du véhicule comme le pare-chocs, le becquet, les phares ou les rétroviseurs extérieurs peuvent être endommagées à cause de la lumière du soleil réfléchi par le panneau de signalisation ou le bâtiment. Pour éviter d'endommager les pièces en plastique extérieures, vous devez éviter de vous garer dans des zones où la lumière risque d'être réfléchi ou utiliser une protection pour véhicule. (Les pièces en plastique extérieures appliquées à votre véhicule peuvent varier.)

Précautions d'ordre général concernant l'entretien extérieur

Il est très important de suivre le mode d'emploi de l'étiquette lorsque vous utilisez un nettoyant chimique ou un produit de polissage. Lire toutes les mises en garde et mises en garde qui figurent sur l'étiquette.

Entretien de la peinture

Lavage

Pour protéger la peinture de votre véhicule contre la rouille et la corrosion, procédez au moins une fois par mois à un lavage complet à l'eau tiède ou froide.

Si vous pratiquez la conduite hors route, lavez votre véhicule après chaque trajet. Portez une attention particulière à l'élimination de toute accumulation de sel, de saleté, de boue et d'autres matières étrangères. Veillez à ce que les orifices d'évacuation situés au bas des portes et au niveau des bas de caisse restent dégagés et propres.

S'ils ne sont pas nettoyés immédiatement, les insectes, le goudron, la sève, les fientes d'oiseaux, la pollution industrielle et les dépôts similaires peuvent endommager la peinture de votre véhicule.

Même un lavage rapide à l'eau claire n'éliminera pas nécessairement tous ces dépôts. Un savon doux, sans danger pour les surfaces peintes, doit être utilisé.

Après le lavage, rincez abondamment le véhicule à l'eau tiède ou froide. Ne laissez pas le savon sécher sur la peinture.

Lavage haute pression

- Veillez à conserver une distance suffisante avec le véhicule lorsque vous utilisez un nettoyeur haute pression. Une distance insuffisante ou une pression excessive peuvent endommager des composants ou entraîner la pénétration d'eau à l'intérieur du véhicule.
- Ne pulvérisez rien sur la caméra, les capteurs ou les zones environnantes directement avec un nettoyeur haute pression. Le choc de l'eau sous haute pression pourrait empêcher le système de fonctionner normalement.
- N'approchez pas l'embout du tuyau trop près des soufflets (caches en plastique ou en caoutchouc) ni des connecteurs. La pulvérisation d'eau haute pression risquerait de les endommager.



AVERTISSEMENT

Après avoir lavé le véhicule, testez les freins en conduisant lentement pour voir s'ils ont été affectés par l'eau avant de prendre la route. Si la performance de freinage est réduite, sécher les freins en les serrant légèrement tout en maintenant une vitesse d'avancement lente.

REMARQUE

- N'utilisez pas de savon agressif, de détergents chimiques ou d'eau chaude et ne lavez pas le véhicule en plein soleil ou lorsque la carrosserie est chaude.
- Soyez vigilant lorsque vous lavez les vitres latérales du véhicule.
- Si vous utilisez un jet d'eau à haute pression, l'eau risque de s'infiltrer dans le véhicule par les vitres.
- Pour éviter d'endommager les pièces en plastique, ne pas nettoyer avec des solvants chimiques ou des détergents puissants.

REMARQUE

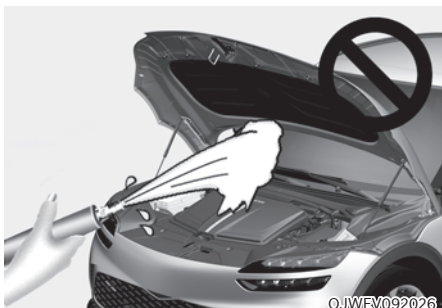

- Le nettoyage à l'eau du compartiment moteur, notamment un nettoyage à haute pression, peut engendrer une défaillance des circuits électriques du compartiment du véhicule.
- Ne permettez jamais l'entrée en contact d'eau ou d'autres liquides avec les composants électriques/électroniques au sein du véhicule, car l'eau ou d'autres liquides pourraient s'écouler dans le compartiment moteur via le compartiment de rangement avant et endommager les composants électriques/électroniques.

REMARQUE

Véhicule à peinture matte (si équipé)

Un lavage automatique avec des brosses rotatives ne doit pas être utilisé, car il pourrait endommager la surface de votre véhicule. Un nettoyeur à vapeur qui lave la surface du véhicule à haute température peut entraîner une adhérence de l'huile et laisser des taches qui sont difficiles à éliminer.

Utiliser un chiffon doux (par exemple une serviette à microfibrés ou une éponge) pour laver votre véhicule et sécher avec une serviette à microfibrés. Lors du lavage du votre véhicule à la main, ne pas utiliser de produit de finition à la cire. Si la surface du véhicule est trop sale (sable, saleté, poussière, contaminant, etc.), nettoyez la surface avec de l'eau avant de laver le véhicule.

Traitement à la cire

Une bonne couche de cire est une barrière entre votre peinture et le contaminant. Une bonne couche de cire sur votre véhicule vous aidera à le protéger.

Vous pouvez appliquer de la cire sur votre véhicule lorsque l'eau ne coule plus sur la peinture.

Lavez et séchez toujours le véhicule avant de le cirer. Utilisez une cire liquide ou pâteuse de bonne qualité et suivez les instructions du fabricant. Cirez toute garniture métallique pour la protéger et maintenir son lustre.

Enlevez l'huile, le goudron et les matériaux similaires à l'aide d'un détachant qui enlève habituellement la cire du fini. Veillez à cirer à nouveau ces zones même si le reste du véhicule n'a pas encore besoin d'être ciré.

REMARQUE

- Si vous essuyez la poussière ou les salissures de la carrosserie avec un chiffon sec, vous risquez de rayer la peinture.
- N'utilisez pas de la laine d'acier, des nettoyeurs abrasifs ou des détergents puissants contenant des agents hautement alcalins ou caustiques sur des pièces en aluminium chromé ou anodisé. Cela pourrait endommager la couche de protection et causer une décoloration ou une détérioration de la peinture.

REMARQUE

Véhicule à peinture matte (si équipé)

N'utilisez aucun protecteur de polissage comme un détergeant, un produit abrasif ou un produit de polissage. En cas d'application de cire, enlevez-la immédiatement à l'aide d'un produit à base de silicone et en cas de présence de goudron ou d'élément contaminant à base de goudron sur la surface, utilisez un produit d'élimination de goudron. Veillez toutefois à ne pas exercer une trop forte pression sur la zone peinte.

Réparation de la peinture

Les rayures profondes ou les éclats de pierre sur la surface peinte doivent être réparés rapidement. Le métal exposé rouille rapidement et peut devenir une dépense de réparation majeure.

REMARQUE

Si votre véhicule est endommagé et nécessite la réparation ou le remplacement de pièces métalliques, veillez à ce que l'atelier applique une protection anti-corrosion sur les pièces réparées ou de remplacement.

REMARQUE

Véhicule à peinture matte (si équipé)

Sur les véhicules à peinture matte, il est impossible de modifier uniquement la partie endommagée. Il faut réparer l'ensemble. Si le véhicule est endommagé et si un travail de peinture est requis, nous vous conseillons de confier l'entretien et la réparation du véhicule à un concessionnaire agréé pour les produits de la marque Genesis. Soyez extrêmement soigneux car il est difficile de rétablir la qualité après la réparation.

Préservation de la brillance du métal

- Pour éliminer le goudron et les insectes, utilisez un anti-goudron et non un grattoir ou un autre objet pointu.
- Pour protéger les surfaces des pièces en métal brillant contre la corrosion, appliquez une couche de cire ou de produit de protection des chromes et frottez pour obtenir une surface lustrée.
- En hiver ou dans les régions côtières, recouvrez les parties métalliques brillantes d'une couche plus épaisse de cire ou d'agent de conservation. Si nécessaire, enduisez les pièces de gelée de pétrole non corrosif ou d'un autre composé protecteur.

Entretien du de la sous-carrosserie

Les matériaux corrosifs utilisés pour l'enlèvement de la glace et de la neige et le contrôle de la poussière peuvent s'accumuler sur le dessous de caisse. Si ces matières ne sont pas éliminées, elles risquent d'accélérer la formation de rouille sur des pièces du soubassement telles que le châssis et le plancher, même si ces pièces ont été traitées contre la rouille.

Rincez correctement le dessous de caisse et les passages de roue du véhicule à l'eau tiède ou froide une fois par mois, après avoir conduit hors route et à la fin de chaque hiver. Portez une attention particulière à ces zones car il est difficile de voir toute la boue et la saleté. Il fera plus de mal que de bien de mouiller la saleté de la route sans l'enlever. Les bords inférieurs des portes, des bas de caisse et des éléments de cadre comportent des trous d'évacuation qui ne doivent pas être obstrués par la saleté ; l'eau emprisonnée dans ces endroits peut causer de la rouille.



AVERTISSEMENT

Après avoir lavé le véhicule, testez les freins en conduisant lentement pour voir s'ils ont été affectés par l'eau. Si la performance de freinage est réduite, sécher les freins en les serrant légèrement tout en maintenant une vitesse d'avancement lente.

Entretien des jantes en aluminium

Les jantes en aluminium sont recouvertes d'un film de protection transparent.

- N'utilisez pas de produit de nettoyage abrasif, de produit de polissage, de solvant ou de brosse métallique sur ce type de jantes.
- Attendez que les jantes soient froides pour les laver.
- Utilisez uniquement un savon doux ou un détergent neutre et rincez abondamment à l'eau. De plus, nettoyez les roues après avoir roulé sur des routes salées.
- Évitez de nettoyer les jantes avec les brosses à rotation rapide des stations de lavage.
- N'utilisez pas de nettoyants contenant des détergents acides ou alcalins.

Protection contre la corrosion

Protection de votre véhicule contre la corrosion

En utilisant les pratiques de conception et de construction les plus avancées pour combattre la corrosion, GENESIS fabrique des véhicules de la plus haute qualité. Cependant, ce n'est qu'une partie du travail. Pour obtenir la résistance à la corrosion à long terme que votre véhicule peut offrir, la coopération et l'assistance du propriétaire sont également nécessaires.

Causes courantes de corrosion

Les causes les plus courantes de corrosion sur votre véhicule sont :

- Le sel de voirie, la saleté et l'humidité qui peuvent s'accumuler sous le véhicule.
- Détérioration de la peinture ou des films de protection par les cailloux, les gravillons, l'abrasion ou les petites éraflures et entailles qui exposent le métal à la corrosion.

Zones de forte corrosion

Si vous habitez dans une zone où votre véhicule est régulièrement exposé à des matériaux corrosifs, la protection contre la corrosion est particulièrement importante. Certaines des causes courantes de corrosion accélérée sont les sels de voirie, les produits chimiques anti-poussière, l'air marin et la pollution industrielle.

L'humidité favorise la corrosion

L'humidité crée les conditions dans lesquelles la corrosion est la plus susceptible de se produire. Par exemple, la corrosion est accélérée par un taux d'humidité élevé, en particulier lorsque les températures sont juste au-dessus du point de congélation. Dans de telles conditions, le matériau corrosif est maintenu en contact avec les surfaces du véhicule par l'humidité qui s'évapore lentement.

La boue est particulièrement corrosive car elle sèche lentement et retient l'humidité en contact avec le véhicule. Bien que la boue semble sèche, elle peut quand même retenir l'humidité et favoriser la corrosion.

Les températures élevées peuvent également accélérer la corrosion des pièces qui ne sont pas correctement ventilées afin que l'humidité puisse être dispersée. Pour toutes ces raisons, il est particulièrement important de garder votre véhicule propre et exempt de boue ou d'accumulations d'autres matériaux. Ceci s'applique non seulement aux surfaces visibles, mais aussi et surtout à la face inférieure du véhicule.

Pour éviter la corrosion

Gardez votre véhicule propre

La meilleure façon de prévenir la corrosion est de garder votre véhicule propre et exempt de matériaux corrosifs. Apporter un soin particulier au soubassement du véhicule.

- Si vous vivez dans une région à forte corrosion (routes salées, proximité de la mer, pollution industrielle, pluies acides, etc.) prenez des précautions supplémentaires contre la corrosion. Rincer le dessous de votre véhicule au moins une fois par mois en hiver et procéder à un lavage complet à la fin de l'hiver.
- Lors du nettoyage sous le véhicule, portez une attention particulière aux composants situés sous les garde-boue et aux autres zones qui sont cachées. Faites un travail minutieux ; le simple fait d'humidifier la boue accumulée plutôt que de l'enlever par lessivage accélérera la corrosion plutôt que de l'empêcher. L'eau sous haute pression et la vapeur sont particulièrement efficaces pour éliminer la boue accumulée et les matières corrosives.
- Lorsque vous lavez les bas des portes, les bas de caisse et les éléments d'ossature, vérifiez que les orifices d'évacuation sont ouverts afin que l'humidité puisse s'échapper au lieu de s'accumuler et de favoriser la corrosion.

Veillez à ce que votre garage reste sec

Ne pas stationner votre véhicule dans un garage humide ou mal ventilé. Ce type d'environnement est propice à la corrosion. Ceci est particulièrement vrai si vous lavez votre véhicule dans le garage ou si vous le conduisez dans le garage alors qu'il est encore humide ou couvert de neige, de glace ou de boue. Même un garage chauffé peut contribuer à la corrosion s'il n'est pas bien ventilé de façon à disperser l'humidité.

Maintenez la peinture et les garnitures en bon état

Les rayures et les éclats dans la peinture doivent être « retouchés » dès que possible pour réduire le risque de corrosion. Si le métal nu est visible à travers, l'attention d'un atelier de carrosserie et de peinture qualifié est recommandée.

Les excréments d'oiseaux sont très corrosifs et peuvent endommager les surfaces peintes en quelques heures seulement. Enlevez toujours les excréments d'oiseaux le plus tôt possible.

Entretien de l'intérieur

Précautions d'ordre général concernant l'entretien de l'intérieur

Évitez les solutions caustiques telles que le parfum et l'huile cosmétique d'entrer en contact avec les parties intérieures, car elles peuvent causer des dommages ou une décoloration. En cas de contact avec l'intérieur du véhicule, essuyez immédiatement. Consultez le mode d'emploi pour connaître la bonne façon de nettoyer les surfaces intérieures du véhicule.

REMARQUE

- **Ne laissez jamais d'eau ou d'autres liquides entrer en contact avec les composants électriques/électroniques du véhicule, au risque de les endommager.**
- **Lorsque vous nettoyez des composants en cuir (volant, sièges, etc.), utilisez des détergents neutres ou des solutions à faible teneur en alcool. Si vous utilisez des solutions à haute teneur en alcool ou des détergents acide/alcalins, la couleur du cuir risque de s'estomper ou la surface peut s'effriter.**

Nettoyage de la garniture et de l'habillement intérieur

Surfaces intérieures du véhicule (si équipé)

Enlevez la poussière et la saleté des surfaces intérieures à l'aide d'un balai fouet ou d'un aspirateur. Si nécessaire, nettoyez les surfaces intérieures avec de l'eau chaude mélangée à un produit non détergent doux (testez tous les produits de nettoyage sur une zone cachée avant toute utilisation).

Tissu (si équipé)

Enlevez la poussière et la saleté du tissu à l'aide d'un balai fouet ou d'un aspirateur. Nettoyez avec une solution savonneuse douce recommandée pour les meubles rembourrés ou les tapis. Enlevez immédiatement les taches fraîches à l'aide d'un nettoyeur de taches de tissu. Si les taches fraîches ne reçoivent pas une attention immédiate, le tissu peut être taché et sa couleur peut être affectée. De plus, ses propriétés de résistance au feu peuvent être réduites si le matériau n'est pas correctement entretenu.

REMARQUE

Utilisez uniquement les produits nettoyants recommandés et suivez les procédures applicables pour préserver l'aspect et la résistance au feu du tissu.

Cuir (si équipé)

- Caractéristiques du cuir du siège
 - Le cuir est fabriqué grâce à la peau d'animaux et est traité de manière spécifique avant d'être utilisé. Il s'agit d'un produit naturel, son épaisseur et sa densité peuvent donc varier d'une partie à l'autre.

En fonction de la température et de l'humidité, le cuir peut se détendre et rétrécir et des plis peuvent apparaître.

- Le siège est constitué d'un tissu élastique afin d'améliorer le confort.
- Les parties en contact avec le corps sont courbées et la partie latérale de soutien est élevée, procurant confort et stabilité pendant la conduite.
- Des plis peuvent apparaître naturellement lors de l'utilisation. Ce n'est pas un défaut des produits.

REMARQUE

- **Les plis ou abrasions qui apparaissent naturellement lors de l'utilisation ne sont pas couverts par la garantie.**
- **Les ceintures avec éléments métalliques, les fermetures éclair ou les clés placées dans la poche arrière peuvent endommager le tissu du siège.**
- **Veillez à ne pas mouiller le siège. Cela pourrait altérer la nature du cuir naturel.**
- **Les jeans ou vêtements qui décolorent pourraient souiller la surface du tissu recouvrant le siège.**

- Entretien des sièges en cuir
 - Nettoyez régulièrement les sièges à l'aide d'un aspirateur pour éliminer la poussière et le sable. Cela empêchera l'abrasion ou l'endommagement du cuir et maintiendra sa qualité.
 - Nettoyez les housses de siège en cuir naturel à l'aide d'un chiffon doux et sec.
 - L'utilisation d'un protecteur de cuir approprié peut prévenir l'abrasion de la couverture et aider à maintenir la couleur. Lisez les instructions et adressez-vous à un spécialiste lorsque vous utilisez des crèmes pour cuir ou des produits de protection.
 - Le cuir de couleur clair (beige, beige clair) se salit facilement et les taches sont visibles. Nettoyez les sièges régulièrement.
 - Évitez d'essuyer à l'aide d'un chiffon humide. La surface pourrait se fissurer.
- Nettoyage des sièges en cuir
 - Éliminez toutes les taches immédiatement. Consultez les instructions ci-dessous pour l'élimination de chaque contaminant.
 - Produits cosmétiques (écran solaire, fond de teint, etc.)
Utilisez un chiffon doux imbibé de lotion démaquillante et essuyez la zone tachée. Éliminez la crème à l'aide d'un chiffon humide et essuyez avec un chiffon sec.
 - Boissons (café, boissons gazeuses, etc.)
Appliquez une petite quantité de détergent neutre et essuyez jusqu'à ce que les salissures ne s'étalent plus.
 - Huile
Nettoyez immédiatement les taches d'huile à l'aide d'un chiffon absorbant et essuyez uniquement avec un détachant spécial pour cuir naturel.
 - Chewing-gum
Durcir la gomme avec de la glace et la retirer progressivement.

Boiserie intérieure

- Nettoyez les boiseries intérieures à l'aide d'un produit nettoyant pour meubles en bois (par exemple, cire, revêtement).
- Frottez souvent la boiserie intérieure avec un chiffon propre non pelucheux pour maintenir la texture unique du bois pendant plus longtemps.
- Si vous renversiez une boisson (par exemple, de l'eau ou du café) sur les boiseries intérieures, essuyez immédiatement à l'aide d'un chiffon sec et propre.
- Les objets tranchants (par exemple, tournevis, couteau), les substances adhésives ou le papier autocollant peuvent endommager les boiseries.
- Tout impact violent pourrait endommager les boiseries.
- En cas d'élimination de la finition des boiseries intérieures, l'humidité pourrait endommager ou modifier les traits du bois.
- Tout dégât sur les boiseries intérieures pourrait entraîner la formation d'une écharde sur la surface du bois. Par conséquent, vous devez immédiatement faire remplacer la garniture intérieure en bois endommagée. Nous vous recommandons de contacter un concessionnaire agréé pour les produits de la marque Genesis.
- Le bois forgé est une décoration en bois écologique fabriquée à partir de copeaux de bois recyclés. En raison des caractéristiques de ce matériau, le sens du grain n'est pas constant et des petites points ou des fissures naturelles peuvent apparaître. Il s'agit de caractéristiques naturelles du bois réel issues de la méthode de fabrication et non pas de défauts esthétiques.

Nettoyage de la sangle de la ceinture de sécurité

Nettoyez la sangle de la ceinture avec n'importe quelle solution savonneuse douce recommandée pour le nettoyage des tissus d'ameublement ou des moquettes. Suivez les instructions fournies avec le savon. Ne décolorez pas ou ne reteintez pas la sangle, car cela pourrait affaiblir la ceinture de sécurité.

Nettoyage de l'intérieur des vitres

Si les surfaces vitrées intérieures du véhicule sont embuées (c'est-à-dire recouvertes d'un film huileux, gras ou cireux), elles doivent être nettoyées avec un nettoyant pour vitres. Suivez les instructions sur le contenant du nettoyant pour vitres.

REMARQUE

Ne grattez pas l'intérieur de la lunette arrière. Vous pourriez endommager le dégivreur de lunette arrière.

Index

A

Accès à votre véhicule	5-5
Clé intelligente	5-5
Système d'immobilisation	5-12
Affichage du combiné.....	4-30
Contrôle de l'affichage du combiné.....	4-30
Menu Option	4-34
Modes d'affichage	4-30
Affichage tête haute (HUD)	5-91
Informations sur l'affichage tête haute	5-91
Précautions d'utilisation de l'affichage tête haute.....	5-92
Réglages de l'affichage tête haute	5-91
Aide à la conduite sur autoroute (HDA).....	7-114
Dysfonctionnement et limites de l'assistance à la conduite sur autoroute	7-124
Fonctionnement de l'assistance à la conduite sur autoroute.....	7-117
Réglages de l'assistance à la conduite sur autoroute	7-115
Aide à la sortie sécurisée (SEA).....	7-55
Fonctionnement de l'aide à la sortie sécurisée	7-57
Limites et dysfonctionnement de l'aide à la sortie sécurisée	7-59
Réglages de l'assistance de la sortie sécurisée	7-56
Aide à l'évitement de collision avant (FCA)	7-2
Fonctionnement de l'aide à l'évitement de collision avant.....	7-9
Limites et dysfonctionnement de l'aide à l'évitement de collision avant	7-18
Réglage de l'aide à l'évitement de collision avant.....	7-5
Aide à l'évitement de collision de circulation transversale arrière (RCCA).....	7-140
Fonctionnement de l'assistance à l'évitement de collision avec la circulation transversale à l'arrière.....	7-143
Limites et dysfonctionnement de l'assistance à l'évitement de collision avec la circulation transversale à l'arrière.....	7-147
Réglages de l'assistance à l'évitement de collision avec la circulation transversale à l'arrière	7-141
Aide à l'évitement de collision lors d'un stationnement (PCA)	7-168
Fonctionnement de l'aide à l'évitement de collision en cas de stationnement	7-171
Limites et dysfonctionnement de l'aide à l'évitement de collision en cas de stationnement	7-173
Réglages de l'aide à l'évitement de collision de stationnement en marche arrière	7-169

Aide au maintien dans la file (LFA)	7-110
Dysfonctionnement et limites de l'assistance au suivi de file	7-113
Fonctionnement de l'assistance au suivi de file	7-111
Réglages de l'assistance au suivi de voie	7-110
Aide au maintien de voie (LKA)	7-27
Dysfonctionnement et limites de l'aide au maintien dans la file.....	7-31
Fonctionnement de l'aide au maintien dans la file	7-29
Réglages de l'aide au maintien dans la file	7-27
Aide au stationnement intelligent à distance (RSPA 2)	7-179
Fonctionnement de l'aide au stationnement intelligent à distance	7-182
Limites et dysfonctionnement de l'aide au stationnement intelligent à distance.....	7-200
Radar avant.....	7-208
Rader d'angle avant et radar d'angle arrière	7-212
Réglage de l'aide au stationnement intelligent à distance (RSPA)	7-181
Aide connectée à la limite de vitesse (ISLA)	7-65
Fonctionnement de l'aide à la limitation intelligente de vitesse.....	7-66
Limites et dysfonctionnement de l'aide à la limitation connectée de vitesse..	7-68
Réglage de l'aide à la limitation connectée de vitesse	7-65
Aide manuelle à la limite de vitesse (MSLA)	7-62
Fonctionnement de l'aide à la limitation de vitesse manuelle	7-62
Airbag - système de retenue supplémentaire	3-50
Ce à quoi il faut s'attendre après le déploiement d'un airbag	3-61
Comment fonctionne le système d'airbags ?	3-58
Entretien du SRS	3-67
Étiquettes d'avertissement concernant les airbags	3-68
Mesures de sécurité supplémentaires.....	3-68
Ne pas installer de système de retenue pour enfants sur le siège du passager avant	3-62
Où sont les airbags ?	3-53
Pourquoi mon airbag ne s'est-il pas déployé lors d'une collision ?.....	3-62
Alerte avancée d'occupant arrière (ROA).....	5-46
Déclaration de conformité.....	5-48
Fonctionnement du système.....	5-46
Précautions système	5-47
Réglage du système.....	5-46

Alerte de sortie du véhicule (SEW)	7-48
Fonctionnement de l'avertissement de sortie sécurisée.....	7-50
Limites et dysfonctionnement de l'avertissement de sortie sécurisée	7-52
Réglages de l'avertissement de sortie sécurisée	7-49
Ampoules d'éclairage	9-44
Réglage des phares.....	9-46
Remplace de l'ampoule de la plaque d'immatriculation.....	9-50
Remplacement de l'ampoule de l'éclairage intérieur.....	9-51
Remplacement de l'ampoule du compartiment de rangement avant.....	9-51
Remplacement de l'éclairage du bas de la porte.....	9-49
Remplacement des phares, des feux de position, des clignotants et des feux diurnes.....	9-46
Remplacement du feu antibrouillard arrière	9-49
Remplacement du feu stop surélevé.....	9-50
Remplacement d'une ampoule du feu combiné arrière	9-49
Assistance à l'évitement de collision d'angle mort (BCA)	7-34
Limites et dysfonctionnement de l'aide à l'évitement de collision d'angle mort	7-42
Réglages de l'assistance à l'évitement de collision d'angle mort.....	7-36
Utilisation de l'assistance à l'évitement de collision d'angle mort.....	7-39
Assistant de feux de route (HBA)	5-101
Dysfonctionnement et limites de l'assistance feux de route.....	5-103
Fonctionnement de l'assistant de feux de route.....	5-102
Paramètres de l'assistance feux de route	5-101
Avant de prendre la route.....	6-4
Avant de démarrer	6-4
Avant d'entrer dans le véhicule	6-4
Avertissement de distance de stationnement en marche avant/arrière (PDW) ..	7-153
Dysfonctionnements et limitations concernant l'avertissement de distance de stationnement en marche avant/arrière.....	7-157
Fonctionnement de l'avertissement de distance de stationnement en marche arrière/avant.....	7-154
Réglages de l'avertissement de distance de stationnement en marche arrière/marche avant	7-153
Avertissement de distance de stationnement en marche avant/arrière (PDW) ..	7-160
Dysfonctionnements et limitations concernant l'avertissement de distance de stationnement.....	7-165
Fonctionnement de l'avertissement de distance de stationnement	7-161
Réglages de l'avertissement de distance de stationnement	7-160
Avis sur les logiciels libres	2-18

B

Balais d'essuie-glace	9-17
Inspection des balais	9-17
Remplacement des balais	9-17
Batterie (12 Volt)	9-19
Étiquette de capacité de la batterie.....	9-20
Pour un meilleur entretien de la batterie	9-20
Recharge de la batterie	9-21
Réinitialisation	9-22
Bouton START/STOP (démarrage/arrêt).....	6-5
Arrêt du véhicule.....	6-8
Démarrage à distance	6-9
Démarrage du véhicule	6-7
Positions du bouton de démarrage/d'arrêt	6-6

C

Capacité de charge et de vitesse des pneus (pour l'Europe)	2-13
Caractéristiques extérieures	5-77
Capot	5-78
Compartiment de rangement avant	5-79
Galerie de toit	5-77
Hayon électrique	5-81
Hayon intelligent.....	5-87
Trappe de charge	5-89
Caractéristiques intérieures.....	5-137
Ancrage(s) de tapis de sol	5-144
Chargeur USB	5-140
Diffuseur	5-138
Écran de sécurité de chargement.....	5-146
Horloge.....	5-143
Pare-soleil.....	5-138
Pare-soleil de vitre latérale arrière	5-145
Porte-gobelet	5-137
Porte-manteaux	5-143

Prise électrique	5-139
Support de filet à bagages	5-145
Système de chargement sans fil de téléphone mobile	5-141
Vehicle to Load (V2L)	5-143
Ceintures de sécurité.....	3-26
Ceinture de sécurité à prétensionneur (PSB)	3-33
Entretien des ceintures de sécurité	3-36
Mesures de sécurité concernant les ceintures de sécurité	3-26
Mesures de sécurité supplémentaires concernant les ceintures de sécurité	3-34
Système de retenue de ceinture de sécurité.....	3-29
Témoin de la ceinture de sécurité.....	3-27
Changement de vitesse virtuel (VGS)	6-60
Charge du véhicule électrique (arrêt brusque).....	1-50
Action à exécuter en cas d'arrêt brusque de la charge.....	1-50
Charge programmée.....	1-26
Charge en courant alternatif (CA).....	1-31
Charge en courant continu (CC)	1-35
Charge portable	1-39
Charge programmée.....	1-26
Comment vérifier le symbole sur l'étiquette de charge (pour l'Europe).....	1-28
Débranchement du connecteur de charge en cas d'urgence.....	1-31
Étiquette de charge électrique	1-29
Précautions de charge.....	1-26
Tableau des symboles de l'étiquette de charge.....	1-30
Clé numérique Genesis	5-14
Clé numérique (clé carte)	5-21
Clé numérique (smartphone).....	5-14
Entretien des clés numériques/Véhicule d'occasion.....	5-27
Limites du système.....	5-27
Profil et réglages véhicule personnalisés	5-24
Climatisation.....	2-13

Combiné d'instruments.....	4-4
Commande du combiné d'instruments.....	4-5
Jauges et compteurs.....	4-6
Messages affichés à l'écran.....	4-21
Témoins d'avertissement et d'information.....	4-11
Commande active du bruit.....	6-63
Compartiment de rangement.....	5-135
Boîte à gants.....	5-135
Compartiment de la console centrale.....	5-135
Porte-lunettes de soleil.....	5-136
Compartiment moteur.....	9-3
Conception sonore active.....	6-63
Conditions spéciales de conduite.....	6-64
Conditions de conduite dangereuses.....	6-64
Conduite dans des zones inondées.....	6-66
Conduite de nuit.....	6-65
Conduite sous la pluie.....	6-65
Conduite sur autoroute.....	6-66
Désembourber le véhicule.....	6-64
Réduction du risque de tonneau.....	6-67
Virages en douceur.....	6-65
Conduite d'un véhicule électrique.....	1-51
Autonomie.....	1-52
Comment arrêter le véhicule.....	1-51
Comment démarrer le véhicule.....	1-51
Conseils pour augmenter l'autonomie.....	1-53
Consommation électrique.....	1-54
Indicateur d'état de la charge (SOC) pour batterie haute tension.....	1-55
Jauge de puissance/charge.....	1-55
Messages affichés à l'écran.....	1-58
Système de bruit de moteur virtuel.....	1-52
Témoins et témoins d'avertissement (liés au véhicule électrique).....	1-56
Conduite en hiver.....	6-68
Neige ou verglas.....	6-68
Précautions à prendre en hiver.....	6-71

D

Déclaration de conformité	2-18
Dégivrage et désembuage du pare-brise	5-129
Dégivreur de la lunette arrière.....	5-131
Logique de désembuage.....	5-130
Pour dégivrer l'intérieur du pare-brise	5-130
Pour désembuer le pare-brise	5-129
Démarrage de secours (batterie de 12 V)	8-4
Détection de fatigue du conducteur (DAW)	7-71
Fonctionnement de l'avertissement de fatigue du conducteur	7-73
Limites et dysfonctionnement de l'avertissement de fatigue du conducteur... ..	7-74
Réglage de l'avertissement de fatigue du conducteur	7-71
Différentiel autobloquant électronique	6-56
Messages d'avertissement	6-56
Sélection du mode de conduite	6-56
Dimensions	2-10

É

Éclairage	5-93
Éclairage extérieur	5-93
Éclairage intérieur.....	5-104
Éclairage de hayon	5-106
Éclairage de la boîte à gants.....	5-105
Éclairage du bas de la porte	5-107
Extinction AUTOMATIQUE de l'éclairage intérieur.....	5-104
Feu de compartiment de rangement avant	5-107
Feux avant	5-104
Lampe du miroir de courtoisie	5-105
Lumière d'ambiance de porte	5-106
Plafonnier arrière.....	5-105
Écran de recul (RVM)	7-127
Dysfonctionnement et limites de l'écran de recul	7-131
Fonctionnement de l'écran de recul.....	7-129
Réglages de l'écran de recul	7-127

E

En cas d'urgence pendant les trajets	8-2
Si le moteur cale à un carrefour ou à un croisement	8-2
Si vous avez un pneu à plat en roulant	8-3
Entretien et aspect	9-53
Entretien de l'intérieur	9-58
Entretien extérieur	9-53
Entretien par le propriétaire	9-5
Calendrier d'entretien du propriétaire	9-6

É

Équipement d'urgence	8-23
Extincteur	8-23
Manomètre de pression des pneus	8-23
Triangle réfléchissant	8-23
Trousse de premiers secours	8-23

E

Essuie-glace et lave-glace	5-109
Essuie-glaces avant	5-109
Lave-glace de pare-brise	5-111

É

Étiquette de compresseur de climatisation	2-17
Étiquette de réfrigérant	2-17
Étiquette d'homologation du véhicule	2-15

E

Explication des éléments de maintenance programmée	9-11
--	------

F

Face Connect	5-28
Conformité légale	5-31
Fonctionnement de Face Connect	5-30
Limites de Face Connect	5-30
Lors de l'achat d'un véhicule d'occasion	5-31
Paramètres Face Connect	5-28

Feux de détresse.....	8-2
Filtre à air de l'habitacle.....	9-16
Inspection du filtre	9-16
Remplacement du filtre	9-16
Fonctionnalités supplémentaires de la commande de climatisation	5-132
Commandes automatiques qui utilisent les réglages de contrôle de température (pour le siège du conducteur).....	5-134
Déshumidification automatique	5-133
Recirculation d'air intérieur de toit ouvrant	5-134
Recirculation d'air lorsque le liquide de lave-glace est utilisé	5-134
Système de désembuage automatique	5-132
Fusibles.....	9-31
Description du panneau de fusibles/relais.....	9-34
Remplacement de fusible du panneau de compartiment moteur	9-33
Remplacement des fusibles du tableau de bord	9-32

L

Liquide de frein.....	9-14
Contrôle du niveau du liquide de frein.....	9-14
Liquide de refroidissement	9-12
Liquide du réducteur.....	9-15
Liquide lave-glace	9-15
Lubrifiants recommandés et capacités.....	2-14

M

Mesures de sécurité importantes.....	3-2
Attachez tous les enfants.....	3-2
Contrôlez votre vitesse.....	3-2
Dangers liés aux airbags.....	3-2
Distraction du conducteur	3-2
Maintenez son véhicule en état de sécurité.....	3-2
Portez toujours votre ceinture de sécurité.....	3-2
Mise à jour du logiciel OTA	5-35
Autorisation de la mise à jour logicielle	5-35
Mise à jour du logiciel.....	5-36
Préparation de la mise à jour logicielle	5-35
Téléchargement du logiciel	5-35

Mode boost	6-61
Description fonctionnelle et conditions de fonctionnement.....	6-61
Mode Drift	6-62
Mode DRIFT désactivé.....	6-62
Pour activer le mode DRIFT	6-62
Mode EV.....	1-9
Charge et climatisation	1-11
Écran du mode EV	1-9
Fonction V2L (Vehicle to Load)	1-13
Informations concernant l'énergie	1-10
Paramètres EV.....	1-19
Prochain départ.....	1-10
Stations de charge proches	1-19

N

Numéro d'identification du véhicule (VIN)	2-15
Numéro du moteur.....	2-16

O

Opérations d'entretien programmées	9-7
Calendrier normal de maintenance	9-8
Maintenance dans des conditions sévères d'utilisation.....	9-10

P

Pignon de démultiplication.....	6-10
Bonnes pratiques de conduite.....	6-18
Fonctionnement du pignon de démultiplication.....	6-10
Messages affichés à l'écran.....	6-16
Tourner le sélecteur rotatif manuellement en cas d'urgence	6-11
Pneus et roues	2-12
Pneus et roues	9-23
Adhérence des pneus.....	9-27
Entretien des pneus	9-23
Informations figurant sur le flanc des pneus	9-27
Maintenance des pneus	9-27

Parallélisme et équilibrage des pneus	9-25
Permutation des pneus.....	9-25
Pneu à profil bas	9-30
Pressions de gonflage des pneus recommandées à froid.....	9-23
Remplacement des pneus	9-26
Remplacement des roues.....	9-27
Vérifier la pression de gonflage des pneus	9-24
Poids du véhicule.....	6-81
Surcharge.....	6-81
Poids du véhicule et volume de bagages	2-13
Précautions de sécurité pour véhicule électrique.....	1-63
Autres précautions pour véhicule électrique	1-64
Commutateur de coupure haute tension.....	1-65
En cas d'accident	1-63
Présentation de la console centrale (côté droit)	2-7
Présentation de la console centrale (côté gauche)	2-6
Présentation de l'extérieur (vue arrière).....	2-3
Présentation de l'extérieur (vue avant).....	2-2
Présentation de l'intérieur (côté droit).....	2-5
Présentation de l'intérieur (côté gauche).....	2-4
Présentation des commandes au volant	2-8
Présentation du compartiment moteur.....	2-9
Principaux composants du véhicule électrique.....	1-7
Batterie haute tension(batterie lithium-ion)	1-7
Principaux composants du véhicule électrique	1-7
Système chauffage de batterie haute tension.....	1-8
Puissance d'ampoule.....	2-11

R

Réglages du véhicule (système d'info-divertissement).....	4-35
Configuration du véhicule	4-35
Régulateur de vitesse (CC).....	7-79
Utilisation du régulateur de vitesse	7-79

Régulateur de vitesse intelligent associé à la navigation (NSCC)	7-103
Fonctionnement du régulateur de vitesse intelligent basé sur la navigation.....	7-104
Limites du régulateur de vitesse intelligent basé sur la navigation.....	7-106
Réglages du régulateur de vitesse intelligent basé sur la navigation	7-103
Régulateur de vitesse intelligent (SCC).....	7-83
Dysfonctionnement et limites du régulateur de vitesse intelligent	7-96
Fonctionnement du régulateur de vitesse intelligent.....	7-86
Réglage du régulateur de vitesses intelligent	7-84
Remorquage	8-21
Crochet de remorquage amovible	8-22
Service de remorquage	8-21
Rétroviseur latéral numérique (DSM)	5-62
Affichage des repères	5-63
Avertissements et témoins des DSM.....	5-63
Dégivreur de caméra DSM.....	5-67
Déploiement/rabattement des caméras DSM.....	5-65
Passage à la vue grande angle en marche arrière	5-66
Réglage de la luminosité de l'écran DSM	5-67
Réglage des caméras DSM.....	5-64
Utilisation des rétroviseurs latéraux numériques	5-63
Rétroviseurs	5-57
Aide au stationnement en marche arrière.....	5-60
Rétroviseur intérieur.....	5-57
Rétroviseurs extérieurs.....	5-58

S

Serrures de portes	5-38
Actionnement des serrures de portes depuis l'extérieur du véhicule	5-38
Actionnement des serrures de portes depuis l'intérieur du véhicule	5-39
Blocages	5-42
Fonctions de verrouillage et de déverrouillage automatique des portes	5-42
Serrures de portes arrière avec sécurité enfants	5-43
Verrouillage électronique de sécurité pour enfant.....	5-43

Services de maintenance.....	9-4
Précautions concernant la maintenance par le propriétaire.....	9-4
Responsabilité du propriétaire.....	9-4
Sièges.....	3-3
Appuie-tête.....	3-18
Mesures de sécurité.....	3-6
Siège chauffant.....	3-22
Sièges arrière.....	3-14
Sièges avant.....	3-7
Ventilation des sièges.....	3-24
Si le véhicule ne démarre pas.....	8-3
Si vous avez un pneu crevé (avec kit anti-crevaison).....	8-13
Composants du kit anti-crevaison.....	8-15
Introduction.....	8-13
Régler la pression des pneus.....	8-19
Remarques au sujet de l'utilisation sûre du kit anti-crevaison.....	8-14
Remarques au sujet de l'utilisation sûre du kit anti-crevaison.....	8-20
Utilisation du kit anti-crevaison lorsqu'un pneu est à plat.....	8-16
Spécifications de pneu et étiquette de pression.....	2-16
Spécifications du véhicule électrique.....	2-10
Suspension à commande électronique avec prévisualisation de la route.....	6-54
Dysfonctionnement du système.....	6-55
Limites du système.....	6-55
Suspension à commande électronique.....	6-53
Dysfonctionnement du système.....	6-53
Système d'alarme antivol.....	5-45
Système d'authentification d'empreintes digitales.....	5-32
Fonctionnement du système d'authentification d'empreintes digitales.....	5-33
Limites du système.....	5-34
Paramètres d'authentification connectée d'empreintes digitales.....	5-32
Véhicule d'occasion.....	5-34
Système d'éclairage avant intelligent.....	5-98
Dysfonctionnement et limitations du système.....	5-99
Fonctionnement du système.....	5-98
Réglage du système.....	5-98

Système de climatisation automatique.....	5-112
Entretien du système	5-126
Fonctionnement du système.....	5-125
Mode de commande automatique de température	5-113
Mode de commande manuelle de température.....	5-114
Système de commande intégré au mode de conduite	6-57
Caractéristiques des modes de conduites	6-59
Mode de conduite.....	6-57
Système de contrôle de la pression des pneus (TPMS)	8-8
Changement d'un pneu avec TPMS	8-11
Système de contrôle de la pression des pneus.....	8-9
Témoin de dysfonctionnement du TPMS (système de contrôle de la pression des pneus)	8-11
Témoin de faible pression des pneus	8-10
Témoin d'identification du pneu sous-gonflé et de pression des pneus	8-10
Vérification de la pression des pneus.....	8-8
Système de freinage.....	6-30
Assistance à la stabilité de remorque (TSA)	6-45
Auto Hold (maintien automatique)	6-36
Bonnes pratiques de freinage	6-48
Commande électronique de stabilité (ESC)	6-41
Freinage assisté	6-30
Frein de stationnement électronique (EPB)	6-32
Frein multi-collision (MCB)	6-47
Freins haute performance.....	6-31
Gestion de la stabilité du véhicule (VSM)	6-44
Indicateur d'usure des freins à disque	6-31
Signal d'arrêt d'urgence (ESS)	6-46
Système d'aide au démarrage en côte (HAC).....	6-46
Système de freinage avec antiblocage (ABS)	6-39
Système de freinage par récupération.....	6-20
Conduite à une seule pédale.....	6-21
i-Pedal	6-22

Système de protection d'enfant (CRS).....	3-37
Choix du dispositif de retenue enfant.....	3-38
Installation d'un système de retenue pour enfants (CRS)	3-40
Notre recommandation : les enfants toujours à l'arrière	3-37
Système de récupération intelligent.....	6-23
Capteur de reconnaissance de la distance entre les véhicules (radar avant) ...	6-26
Comment actionner	6-25
Dysfonctionnement du système	6-27
Le système de récupération intelligente est temporairement annulé quand :..	6-25
Limites du système.....	6-27
Pour activer le système de récupération intelligent.....	6-23
Pour reprendre le système de récupération intelligente	6-25
Prêt à fonctionner	6-24
Réglage du système de récupération intelligent.....	6-23
Système de vue panoramique (SVM).....	7-133
Dysfonctionnement et limites du moniteur de vue panoramique.....	7-139
Fonctionnement du moniteur de vue panoramique.....	7-136
Réglages du moniteur de vue panoramique	7-133
Système d'infodivertissement.....	5-148
Antenne	5-148
Port USB	5-148
Reconnaissance vocale.....	5-149
Système audio Bang&Olufsen	5-150
Système d'infodivertissement	5-149
Technologie Bluetooth® sans fil.....	5-150
Télécommandes au volant.....	5-148
Système eCall paneuropéen.....	8-25
Informations sur le traitement des données.....	8-27
Système eCall paneuropéen	8-28
Système intégré de mémoire	5-49
Accès facile au siège	5-51
Mémorisation des positions.....	5-49
Rappel des positions mémorisées.....	5-50
Réinitialisation du système	5-50

T

Témoin de charge pour véhicule électrique.....	1-24
État de la charge.....	1-24
Verrouillage du câble de charge.....	1-25
Toit panoramique.....	5-74
Réinitialisation du toit panoramique.....	5-76
Traction d'une remorque.....	6-73
Conduite avec une remorque.....	6-78
Équipement de remorquage.....	6-77
Si vous décidez de tracter une remorque ?.....	6-74
Traction intégrale (AWD).....	6-49
Précautions en cas d'urgence.....	6-52
Types de charge pour véhicule électrique.....	1-22
Informations sur la charge.....	1-22
Informations sur les heures de charge.....	1-22
Types de charge.....	1-23

V

Véhicule électrique.....	1-6
Caractéristiques des véhicules électriques.....	1-6
Informations sur les batteries.....	1-6
Véhicule électrique.....	1-6
Visualisation de l'angle mort (BVM).....	7-77
Dysfonctionnement du moniteur d'angle mort.....	7-78
Fonctionnement du moniteur d'angle mort.....	7-77
Réglages du moniteur d'angle mort.....	7-77
Vitres.....	5-68
Fonction d'ouverture/fermeture des vitres à distance.....	5-73
Vitres électriques.....	5-70
Volant.....	5-52
Avertisseur sonore.....	5-55
Direction assistée électrique (EPS).....	5-52
Volant chauffant.....	5-55
Volant inclinable/télescopique.....	5-53