

# MANUEL DE L'UTILISATEUR

Fonctionnement

Entretien

Caractéristiques techniques

Toutes les informations de ce manuel d'utilisation sont à jour à la date de leur publication. Toutefois, Genesis se réserve le droit de les modifier à tout moment dans le cadre de sa politique d'amélioration continue des produits.

Ce manuel s'applique à tous les modèles de ce véhicule et propose des descriptions et des explications relatives à des équipements de série et en option.

Il peut donc contenir des informations qui ne s'appliquent pas à votre modèle de véhicule spécifique.

Veillez noter que certains modèles sont équipés d'une conduite à droite (RHD). Les explications et les illustrations données pour certaines opérations sur les modèles RHD sont opposées à celles indiquées dans ce manuel.

## **ATTENTION : MODIFICATIONS DE VOTRE VÉHICULE GENESIS**

Votre véhicule Genesis ne doit en aucun cas être modifié. Toute modification peut affecter les performances, la sécurité ou la durée de vie de votre véhicule Genesis, et enfreindre en plus les conditions des garanties limitées couvrant le véhicule. Certaines modifications peuvent également constituer une infraction aux règles établies par le Ministère des Transports et d'autres services gouvernementaux de votre pays.

## **INSTALLATION D'UNE RADIO BIDIRECTIONNELLE OU D'UN TÉLÉPHONE PORTABLE**

Votre véhicule est équipé d'une injection électronique de carburant et d'autres composants électroniques. Il est possible qu'une radio bidirectionnelle ou un téléphone portable installé ou réglé de façon incorrecte affectent les systèmes électroniques. Nous vous recommandons donc de respecter soigneusement les instructions du fabricant de l'autoradio ou d'interroger votre revendeur autorisé de produits Genesis sur les précautions ou les instructions spéciales, si vous choisissez d'installer l'un de ces appareils.

## **AVERTISSEMENT ! (SI ÉQUIPÉ)**

Le véhicule est équipé d'un dispositif du système eCall paneuropéen qui permet d'appeler les services d'urgence. Toute auto-interférence ou interférence non autorisée dans le système eCall paneuropéen, dans les systèmes du véhicule et ses composants, lors de l'installation de l'équipement qui ne serait pas recommandée par le fabricant du véhicule et/ou chez les concessionnaires de produits de marque Genesis agréés, peuvent entraîner un fonctionnement incorrect (du dispositif du) système eCall paneuropéen, avec des appels erronés, entraînant une panne du dispositif (dans les voitures) en cas d'accident de circulation ou autres accidents, lorsque vous avez besoin de soins d'urgence.

Ceci peut être dangereux et menacer votre vie !

## AVERTISSEMENT RELATIF À LA SECURITE ET AUX DOMMAGES CAUSES AU VEHICULE

Ce manuel comprend des informations précédées des mentions DANGER, AVERTISSEMENT, ATTENTION ET REMARQUE.

Ces intitulés désignent les éléments suivants :



### **DANGER**

Indique une situation dangereuse qui, si elle n'est pas évitée, entraînera la mort ou des blessures graves.



### **AVERTISSEMENT**

Indique une situation dangereuse qui, si elle n'est pas évitée, peut entraîner la mort ou des blessures graves.



### **ATTENTION**

Indique une situation dangereuse qui, si elle n'est pas évitée, peut entraîner des blessures mineures ou modérées.

### **REMARQUE**

Indique une situation qui, si elle n'est pas évitée, peut entraîner des dommages au véhicule.

## Table des matières

Avant-propos	1
Informations sur le véhicule	2
Système de sécurité	3
Combiné d'instruments	4
Fonctions de commodité	5
Conduite de votre véhicule	6
Système d'assistance au conducteur	7
Situations d'urgence	8
Entretien	9
Index	I



# 1. Avant-propos

Avant-propos.....	1-2
Genesis brand motor company .....	1-2
Utilisation de ce manuel.....	1-3
Messages sur la sécurité .....	1-3
Exigences de carburants .....	1-4
Moteur à essence .....	1-4
Sans plomb.....	1-4
Essence contenant de l'alcool et du méthanol.....	1-5
Autres carburants .....	1-5
Utilisation de mtbe (éther méthyl- tertiobutylique) .....	1-6
Ne pas utiliser de méthanol .....	1-6
Additifs pour carburant .....	1-6
Utilisation à l'étranger .....	1-6
Moteur diesel.....	1-7
Carburant diesel.....	1-7
Biodiesel.....	1-7
Modifications du véhicule .....	1-8
Processus de rodage du véhicule .....	1-9
Retour des véhicules en fin de vie (pour l'europe) .....	1-9

## AVANT-PROPOS

Félicitations et merci d'avoir choisi un véhicule Genesis. Nous sommes heureux de vous accueillir parmi le nombre croissant de personnes exigeantes qui conduisent une Genesis. Nous sommes très fiers de l'ingénierie avancée et de la construction de haute qualité de chaque Genesis que nous fabriquons.

Votre manuel d'utilisateur vous présente les caractéristiques et le fonctionnement de votre nouvelle Genesis. Pour vous familiariser avec votre nouvelle Genesis et en profiter pleinement, lisez attentivement ce manuel d'utilisation avant de conduire votre nouveau véhicule.

Ce manuel contient des informations et des instructions importantes sur la sécurité, et destinées à vous familiariser avec les commandes et les fonctions de sécurité de votre véhicule, pour pouvoir l'utiliser en toute sécurité.

Ce manuel contient également des informations sur l'entretien, conçues pour renforcer la sécurité de fonctionnement du véhicule. Il est conseillé de confier toutes les opérations de révision et d'entretien de votre véhicule à un concessionnaire Genesis agréé. Les concessionnaires agréés Genesis sont formés pour offrir des services de révision et d'entretien de haute qualité ainsi que tout autre type d'assistance dont vous pourriez avoir besoin.

Ce manuel d'utilisation doit être considéré comme faisant partie en permanence de votre véhicule, et doit être conservé dans le véhicule pour vous permettre de vous y reporter à tout moment. Ce manuel doit rester dans le véhicule si vous le vendez, pour laisser au prochain propriétaire d'importantes informations sur le fonctionnement, la sécurité et la maintenance.

## GENESIS BRAND MOTOR COMPANY



### ATTENTION

**L'utilisation de carburants et de lubrifiants de mauvaise qualité qui ne répondent pas aux spécifications de Genesis peut entraîner de graves dommages au moteur et à la boîte de vitesses. Vous devez toujours utiliser des carburants et lubrifiants de haute qualité qui répondent aux spécifications indiquées à la page 2-16 de la section Spécifications du véhicule dans le Manuel d'utilisation.**

Copyright 2022 Genesis Brand Motor Company. Tous droits réservés. Toute reproduction, tout stockage dans un système d'extraction d'informations ou toute transmission de ce document, sous quelque forme et par quelque moyen que ce soit, est interdite sans l'autorisation écrite de Genesis Brand Motor Company.

## UTILISATION DE CE MANUEL

Nous voulons vous aider à obtenir de votre véhicule le plus grand plaisir de conduite possible. Votre Manuel d'utilisation peut vous aider de plusieurs façons. Vous vous recommandons fortement de lire le manuel en entier. Pour réduire au minimum les risques de décès ou de blessures, vous devez lire les sections AVERTISSEMENT et ATTENTION du manuel.

Les illustrations complètent le texte du manuel dans le but de mieux expliquer comment profiter de votre véhicule. En lisant votre manuel, vous en apprendrez davantage sur les caractéristiques, les consignes de sécurité importantes et les conseils de conduite dans diverses conditions routières.

La présentation générale du manuel est fournie dans la table des matières. Utilisez l'index pour rechercher un domaine ou un sujet spécifique ; il contient une liste alphabétique de toutes les informations présentes dans votre manuel.

Sections : ce manuel contient neuf chapitres et un index. Chaque chapitre commence par une brève table des matières, qui vous permet de déterminer rapidement si la section contient les informations que vous recherchez.

## MESSAGES SUR LA SÉCURITÉ

Votre sécurité, ainsi que celle des autres, est très importante. Ce manuel d'utilisation vous informe sur les consignes de sécurité et procédures de fonctionnement. Ces informations vous alertent sur les dangers potentiels qui peuvent vous heurter, ou d'autres personnes, et endommager votre véhicule.

Les messages de sécurité apposés sur le véhicule et présentés dans ce manuel décrivent ces dangers et vous indiquent comme éviter ou réduire les risques.

Les avertissements et les instructions contenues dans ce manuel concernent votre sécurité. Le non respect des avertissements et des instructions sur la sécurité peuvent entraîner des blessures graves ou la mort.

Les termes DANGER, AVERTISSEMENT, ATTENTION, REMARQUE et le symbole d'ALERTE DE SÉCURITÉ sont utilisés dans ce manuel.



Celui-ci est le symbole d'alerte de sécurité. Il est utilisé pour vous avertir des risques de blessures corporelles. Respectez tous les messages de sécurité qui accompagnent ce symbole pour éviter tout risque de blessures ou de mort. Le symbole d'alerte de sécurité précède les termes DANGER, AVERTISSEMENT et ATTENTION.



### DANGER

Indique une situation dangereuse qui, si elle n'est pas évitée, entraînera la mort ou des blessures graves.



### ATTENTION

Indique une situation dangereuse qui, si elle n'est pas évitée, peut entraîner des blessures mineures ou modérées.



### AVERTISSEMENT

Indique une situation dangereuse qui, si elle n'est pas évitée, peut entraîner la mort ou des blessures graves.

### REMARQUE

Indique une situation qui, si elle n'est pas évitée, peut entraîner des dommages au véhicule.

## EXIGENCES DE CARBURANTS

### Moteur à essence

#### Sans plomb

Pour un fonctionnement optimal du véhicule, nous vous recommandons d'utiliser de l'essence sans plomb avec un indice d'octane de 95 RON (Research Octane Number) / 91 AKI (Anti Knock Index) ou supérieur. Vous pouvez utiliser de l'essence sans plomb avec un indice d'octane de 91-94 RON / 87-90 AKI au risque d'une légère réduction des performances du véhicule. (N'utilisez pas de mélanges de carburants contenant du méthanol)

Votre nouveau véhicule est conçu pour donner un maximum de performances avec de l'ESSENCE SANS PLOMB, et pour minimiser les émissions de gaz d'échappement et l'encrassement des bougies.

#### REMARQUE

**NE JAMAIS UTILISER D'ESSENCE AU PLOMB. L'utilisation d'essence au plomb est préjudiciable au pot catalytique et endommage la sonde d'oxygène du système de commande du moteur et affecte le système antipollution.**

**Ne jamais ajouter dans le réservoir de carburant un nettoyant du circuit de carburant autre que celui spécifié. (Nous vous conseillons de faire inspecter le système par un concessionnaire Genesis agréé).**



#### AVERTISSEMENT

- Ne pas « faire le plein » après l'arrêt automatique du pistolet à essence lors d'un ravitaillement.
- Vérifiez systématiquement que le bouchon de carburant est bien fixé pour éviter un déversement de carburant en cas d'accident.

### **Essence contenant de l'alcool et du méthanol**

Le gazohol, un mélange d'essence et d'éthanol (également appelé alcool de grain), et l'essence ou le gazohol contenant du méthanol (également appelé alcool méthylique) sont commercialisés avec ou à la place de l'essence au plomb ou sans plomb.

N'utilisez pas de gazohol contenant plus de 10% d'éthanol, ni d'essence ou de gazohol contenant du méthanol. Ces carburants peuvent causer des problèmes de conduite et endommager le circuit de carburant, le système de commande du moteur et le système antipollution.

En cas de problème de conduite, cessez d'utiliser tout type de gazohol.

Les dommages au véhicule et problèmes de conduite peuvent ne pas être couverts par la garantie du constructeur s'ils sont liés à l'utilisation de :

1. Gazohol contenant plus de 10 % d'éthanol.
2. Essence ou gazohol contenant du méthanol.
3. Essence au plomb ou gazohol au plomb.

#### **REMARQUE**

**N'utilisez jamais de gazohol contenant du méthanol. Cessez d'utiliser les produits de gazohol qui nuisent à la conduite.**

### **Autres carburants**

L'utilisation d'additifs pour carburant tels que :

- Additif au silicone pour carburant
- Additif MMT (Manganèse, Mn) pour carburant
- Additif au ferrocène (à base de fer) pour carburant
- Autres additifs pour carburant à base de métaux

peut entraîner des ratés d'allumage dans les cylindres, une mauvaise accélération, un calage du moteur, des dommages au catalyseur ou une corrosion anormale, et peut endommager le moteur et réduire la durée de vie du groupe motopropulseur.

#### **REMARQUE**

**Les dommages causés au circuit d'alimentation en carburant et les problèmes de performances liés à l'utilisation de ces carburants ne seront pas couverts par la garantie limitée de votre véhicule neuf.**

### **Utilisation de MTBE (éther méthyl- tertiobutylique)**

Genesis recommande d'éviter les carburants contenant du MTBE (méthyl-tertio-butyl-éther) à plus de 15,0% vol. (taux d'oxygène 2,7% en poids) dans votre véhicule.

Du carburant contenant du MTBE à plus de 15,0% vol. (taux d'oxygène 2,7% en poids) peut réduire les performances du véhicule et produire un grippage par vapeur d'eau ou un démarrage difficile.

### **REMARQUE**

**Votre garantie limitée de votre véhicule neuf peut ne pas couvrir les dégâts au circuit de carburant ainsi que les problèmes de performances dus à l'utilisation de carburants contenant du méthanol ou de carburants contenant plus de 15,0% vol. de MTBE (méthyl-tertio-butyl-éther) (taux d'oxygène 2,7% en poids).**

### **Ne pas utiliser de méthanol**

Les carburants contenant du méthanol (alcool de bois) ne doivent pas être utilisés dans votre véhicule. Ce type de carburants peut réduire les performances du véhicule et endommager les composants du circuit d'alimentation en carburant, le système de contrôle du moteur et du système antipollution.

### **Additifs pour carburant**

Genesis recommande d'utiliser de l'essence sans plomb avec un indice d'octane de 95 RON (Research Octane Number) / 91 AKI (Anti Knock Index) ou supérieur. Pour les clients qui n'utilisent pas de l'essence de bonne qualité et qui ont des problèmes de démarrage ou de moteur qui ne tourne pas normalement, il est recommandé d'ajouter une bouteille d'additif au réservoir de carburant selon le calendrier d'entretien (**se reporter au chapitre 9, « Calendrier d'entretien normal »**).

Des additifs sont disponibles auprès de votre concessionnaire Genesis agréé avec des informations sur la façon de les utiliser. Ne mélangez pas d'autres additifs.

### **Utilisation à l'étranger**

Si vous envisagez de conduire dans un pays étranger, assurez-vous :

- De respecter toutes les réglementations en matière d'immatriculation et d'assurance.
- Qu'il existe un réseau de distribution de carburant compatible avec votre véhicule.

## Moteur diesel

### Carburant diesel

Pour les moteurs diesel, utilisez uniquement un carburant diesel conforme à la norme EN 590 ou comparable. (EN signifie "European Norm" (norme européenne)) Évitez le diesel marin, le diesel de chauffage ou les additifs non-approuvés car ils augmentent l'usure et peuvent endommager le moteur et le circuit d'alimentation en carburant.

L'utilisation de carburants et/ou d'additifs non-autorisés entraînera une réduction de vos droits de garantie.

Votre véhicule utilise un carburant diesel dont l'indice de cétane est supérieur à 51. Quand deux types de carburant diesel sont disponibles, utilisez le carburant d'été et le carburant d'hiver en fonction des températures suivantes.

- Température supérieure à -5°C (23°F) ... Carburant diesel d'été
- Température inférieure à -5°C (23°F) ... Carburant diesel d'hiver

Soyez très attentif au niveau de carburant dans le réservoir. En cas d'arrêt du moteur suite à une panne d'essence, il faudra purger complètement le circuit pour pouvoir redémarrer le moteur.

### REMARQUE

**Évitez à tout prix l'entrée d'essence ou d'eau dans le réservoir. Dans ce cas, il faudrait vider complètement le réservoir et purger les conduites pour éviter de boucher la pompe d'injection et d'endommager le moteur.**

### REMARQUE

**Carburant diesel (si équipé du système DPF)**

**Pour les véhicules diesel équipés d'un système DPF, il est conseillé d'utiliser du carburant diesel pour voiture réglementé. L'utilisation d'un carburant diesel à concentration de soufre élevée (supérieure à 50 ppm) et d'additifs non définis peut endommager le système DPF et provoquer l'émission d'une fumée blanche.**

### Biodiesel

Vous pouvez utiliser les mélanges de diesel ne contenant pas plus de 7 % de biodiesel (diesel B7) si ce biodiesel est conforme à la norme EN 14214 ou équivalente. (EN signifie "European Norm" (norme européenne)) L'utilisation de biocarburant affichant une concentration supérieure à 7 % au départ d'esther méthylique d'huile de colza, d'esther méthylique d'acide gras (EMAG), d'esther méthylique d'huile végétale (EMHV), etc. ou le mélange de diesel supérieur à 7 % avec du biodiesel provoquera une plus grande usure du moteur et du circuit d'alimentation en carburant ou les endommagera. La réparation ou le remplacement d'un composant usé ou endommagé suite à l'utilisation d'un carburant non autorisée ne sera pas couvert par la garantie du constructeur.

### REMARQUE

- **N'utilisez jamais un carburant qui ne répond pas aux caractéristiques les plus récentes du secteur pétrolier.**
- **N'utilisez jamais d'additifs ou de traitements qui ne sont ni recommandés, ni approuvés par le constructeur.**

## MODIFICATIONS DU VÉHICULE

- Ce véhicule ne doit pas être modifié. Toute modification de votre véhicule peut en affecter les performances, la sécurité ou la durée de vie, voire enfreindre la réglementation gouvernementale sur la sécurité et les émissions.  
En outre, les dommages ou les problèmes de performances dus une modification quelconque ne seraient pas couverts par la garantie.
- L'utilisation d'appareils électriques non agréés peut entraîner un fonctionnement anormal du véhicule, endommager le câblage, décharger la batterie et provoquer un incendie. Pour votre sécurité, n'utilisez pas d'appareils électroniques non agréés.

### **REMARQUE**

**Toutes les alarmes sonores (y compris le carillon d'entrée/sortie du véhicule, le son de moteur virtuel, etc. ) sont générées par les haut-parleurs ou les amplificateurs extérieurs. Si un haut-parleur ou un amplificateur extérieur doit être remplacé, nous vous conseillons de vous procurer une pièce Genesis/Hyundai. L'utilisation de produits non agréés peut endommager les amplificateurs extérieurs.**



## PROCESSUS DE RODAGE DU VÉHICULE

En prenant quelques précautions simples pendant les 1 000 premiers kilomètres (600 miles), vous pouvez accroître les performances, l'économie et la durée de vie de votre véhicule.

- N'emballez pas le moteur.
- Pendant la conduite, évitez toute accélération et tout arrêt brusques.
- Ne restez pas à la même vitesse pendant de longues périodes, qu'elle soit rapide ou lente. Il est nécessaire de faire varier le régime moteur pour roder correctement le moteur.
- Évitez les arrêts brusques, excepté en cas d'urgence, afin de régler correctement les freins.
- Ne tractez pas de remorque pendant les 2 000 premiers kilomètres (1 200 miles) du véhicule.
- La consommation de carburant et les performances du moteur peuvent varier en fonction du processus de rodage et se stabiliser après environ 6 000 km. Les nouveaux moteurs peuvent consommer plus d'huile pendant la période de rodage du véhicule.

## RETOUR DES VÉHICULES EN FIN DE VIE (POUR L'EUROPE)

Genesis met tout en œuvre pour que les véhicules Genesis en fin de vie soient traités dans le respect de l'environnement et conformément à la directive de l'Union européenne sur les véhicules Hyundai en fin de vie.

Pour plus d'informations, consultez la page d'accueil Genesis de votre pays.

## 2. Informations sur le véhicule

Présentation de l'extérieur (I).....	2-2
Présentation de l'extérieur (II).....	2-4
Présentation de l'intérieur (I) .....	2-6
Présentation de l'intérieur (II) .....	2-7
Présentation du tableau de bord (I).....	2-8
Présentation du tableau de bord (II).....	2-10
Présentation du tableau de bord (III).....	2-12
Compartiment moteur .....	2-13
Dimensions.....	2-15
Berline, Break de chasse.....	2-15
Moteur .....	2-15
Puissance des ampoules .....	2-16
Pneus et roues.....	2-17
Capacité de charge et de vitesse des pneus (pour l'Europe).....	2-18
Système de climatisation .....	2-18
Poids du véhicule et volume de bagages.....	2-19
Berline .....	2-19
Break de chasse .....	2-19
Lubrifiants recommandés et capacités.....	2-20
Numéro d'identification du véhicule (VIN) .....	2-23
Étiquette de certification du véhicule .....	2-23
Étiquette de pression et spécifications des pneus.....	2-24
Numéro de moteur .....	2-24
Étiquette du compresseur du climatiseur.....	2-25
Déclaration de conformité .....	2-25
Étiquette de carburant .....	2-26
Moteur à essence .....	2-26
Moteur diesel.....	2-26

## PRÉSENTATION DE L'EXTÉRIEUR (I)

- Vue avant
- Berline

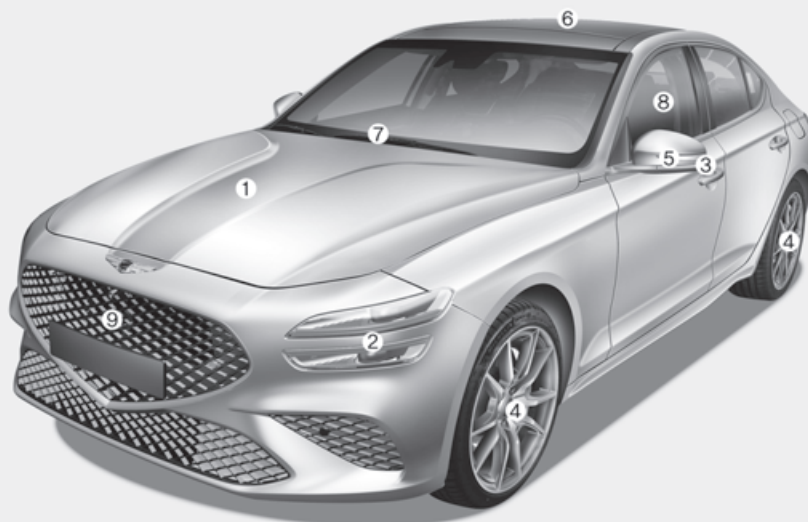

La forme réelle peut différer de celle présentée dans l'illustration.

OIK010001

1. Capot.....	5-40	6. Toit ouvrant.....	5-36
2. Phares.....	9-72	7. Balais d'essuie-glaces avant.....	9-38
3. Feu de gabarit latéral.....	9-75	8. Vitres.....	5-31
4. Pneus et roues.....	9-44	9. Radar avant.....	7-2
5. Rétroviseur extérieur.....	5-26		

- Vue avant
  - Break de chasse

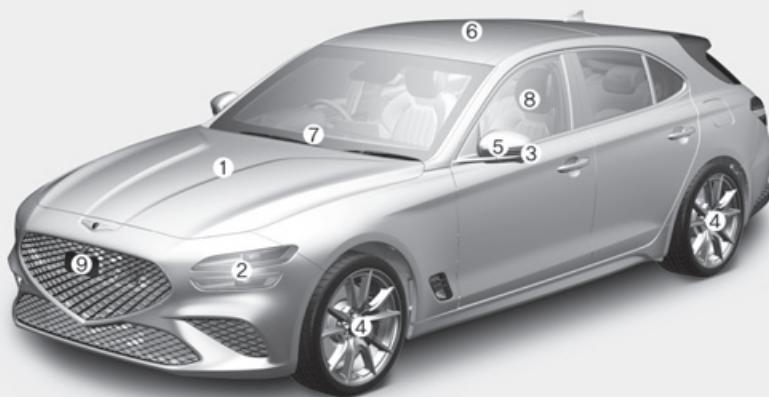

**La forme réelle peut différer de celle présentée dans l'illustration.**

OIKSB011001L

1. Capot.....	5-40	6. Toit ouvrant .....	5-36
2. Phares.....	9-72	7. Balais d'essuie-glaces avant.....	9-38
3. Feu de gabarit latéral .....	9-75	8. Vitres .....	5-31
4. Pneus et roues .....	9-44	9. Radar avant .....	7-2
5. Rétroviseur extérieur.....	5-26		

## PRÉSENTATION DE L'EXTÉRIEUR (II)

- Vue arrière
- Berline



OIK010002

- |                              |      |                                     |       |
|------------------------------|------|-------------------------------------|-------|
| 1. Porte .....               | 5-11 | 6. Bouton d'ouverture du hayon..... | 5-41  |
| 2. Trappe à carburant .....  | 5-57 | 7. Feu stop surélevé.....           | 9-77  |
| 3. Feu arrière combiné ..... | 9-76 | 8. Antenne.....                     | 5-116 |
| 4. Feu de recul .....        | 9-76 | 9. Caméra de recul .....            | 7-108 |
| 5. Hayon .....               | 5-41 |                                     |       |

- Vue arrière
  - Break de chasse



**La forme réelle peut différer de celle présentée dans l'illustration.**

OIKSB011002L

- |                              |      |                                       |       |
|------------------------------|------|---------------------------------------|-------|
| 1. Porte .....               | 5-11 | 6. Bouton d'ouverture du hayon.....   | 5-51  |
| 2. Trappe à carburant .....  | 5-57 | 7. Balais d'essuie-glace arrière..... | 9-39  |
| 3. Feu arrière combiné ..... | 9-76 | 8. Feu stop surélevé.....             | 9-77  |
| 4. Feu de recul .....        | 9-76 | 9. Antenne.....                       | 5-116 |
| 5. Hayon .....               | 5-51 | 10. Caméra de recul .....             | 7-108 |

## PRÉSENTATION DE L'INTÉRIEUR (I)

■ Conduite à gauche

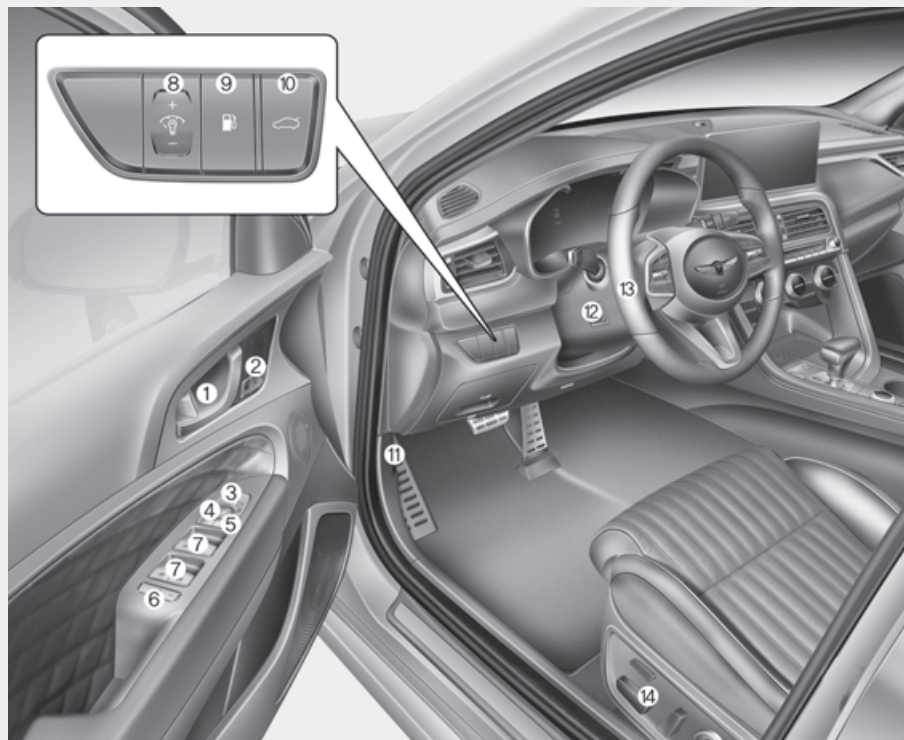

La forme réelle peut différer de celle présentée dans l'illustration.

OIK010003

- |   |      |   |      |
|---|------|---|------|
| 1. Poignée intérieure de porte.....                       | 5-13 | 8. Commutateur de commande d'éclairage du tableau de bord.....  | 4-3  |
| 2. Système de mémoire intégré.....                        | 5-18 | 9. Bouton de déverrouillage de la trappe à carburant.....       | 5-57 |
| 3. Bouton de rabattement des rétroviseurs extérieurs..... | 5-28 | 10. Bouton d'ouverture/fermeture du hayon.....                  | 5-41 |
| 4. Bouton de réglage des rétroviseurs extérieurs.....     | 5-27 | 11. Levier de déverrouillage du capot.....                      | 5-40 |
| 5. Commutateur de verrouillage centralisé des portes..... | 5-14 | 12. Contacteur du levier de volant télescopique/inclinable..... | 5-22 |
| 6. Bouton de verrouillage de vitres électriques.....      | 5-34 | 13. Volant.....   | 5-21 |
| 7. Commutateurs de vitres électriques.....                | 5-31 | 14. Siège.....  | 3-2  |

## PRÉSENTATION DE L'INTÉRIEUR (II)

■ Conduite à droite

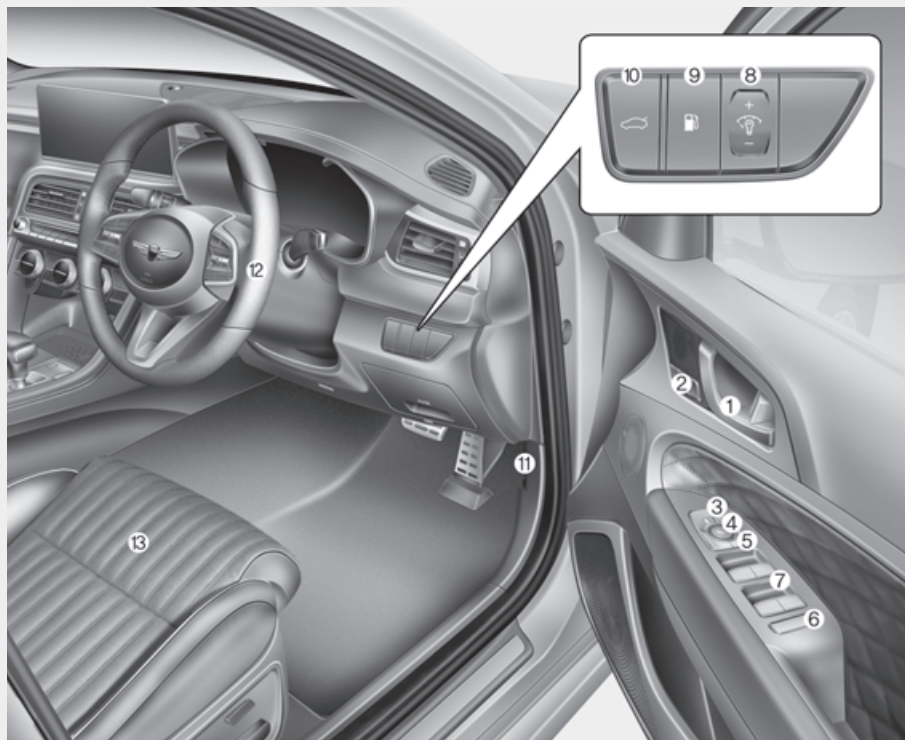

**La forme réelle peut différer de celle présentée dans l'illustration.**

OIK01006R

- |   |      |  |      |
|---|------|--|------|
| 1. Poignée intérieure de porte.....                       | 5-13 | 8. Commutateur de commande d'éclairage du tableau de bord..... | 4-3  |
| 2. Système de mémoire intégré.....                        | 5-18 | 9. Bouton de déverrouillage de la trappe à carburant.....      | 5-57 |
| 3. Bouton de rabattement des rétroviseurs extérieurs..... | 5-28 | 10. Bouton d'ouverture/fermeture du hayon.....                 | 5-41 |
| 4. Bouton de réglage des rétroviseurs extérieurs.....     | 5-27 | 11. Levier de déverrouillage du capot.....                     | 5-40 |
| 5. Commutateur de verrouillage centralisé des portes..... | 5-14 | 12. Volant.....  | 5-21 |
| 6. Bouton de verrouillage de vitres électriques.....      | 5-34 | 13. Siège.....   | 3-2  |
| 7. Commutateurs de vitres électriques.....                | 5-31 |  |      |



## PRÉSENTATION DU TABLEAU DE BORD (I)

■ Conduite à gauche

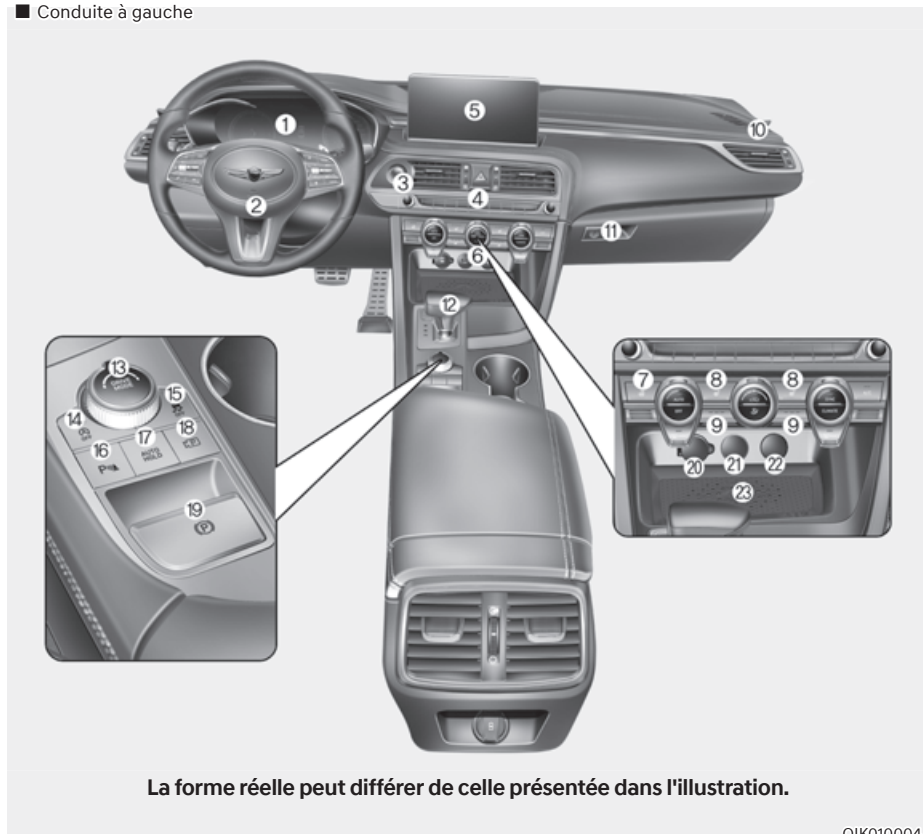

La forme réelle peut différer de celle présentée dans l'illustration.

OIK010004

- |  |       |                                      |       |
|--|-------|--------------------------------------|-------|
| 1. Combiné d'instruments .....                     | 4-2   | 7. Volant chauffant .....            | 5-24  |
| 2. Airbag avant conducteur .....                   | 3-51  | 8. Siège chauffant.....              | 3-19  |
| 3. Bouton de démarrage/<br>d'arrêt du moteur ..... | 6-5   | 9. Siège avec ventilation d'air..... | 3-22  |
| 4. Commutateur des feux de détresse.....           | 8-3   | 10. Airbag avant passager.....       | 3-51  |
| 5. Système d'infodivertissement.....               | 5-118 | 11. Boîte à gants .....              | 5-105 |
| 6. Système de climatisation<br>automatique .....   | 5-82  |                                      |       |

12. Levier de vitesses de transmission .....	6-10	17. Maintien automatique .....	6-30
13. Bouton DRIVE MODE .....	6-56	18. Système SVM .....	7-112
14. Bouton d'arrêt de fonction ISG (arrêt et redémarrage automatique) .....	6-49	19. Frein de stationnement électronique (EPB) .....	6-26
15. Bouton de désactivation du système de contrôle électronique de stabilité (ESC) .....	6-35	20. Prise de courant.....	5-108
16. Bouton d'activation de l'avertissement de distance de stationnement (marche arrière/avant) .....	7-137	21. Port USB .....	5-116
		22. Témoin de chargeur sans fil.....	5-110
		23. Surface de chargeur sans fil .....	5-110

## PRÉSENTATION DU TABLEAU DE BORD (II)

■ Conduite à droite

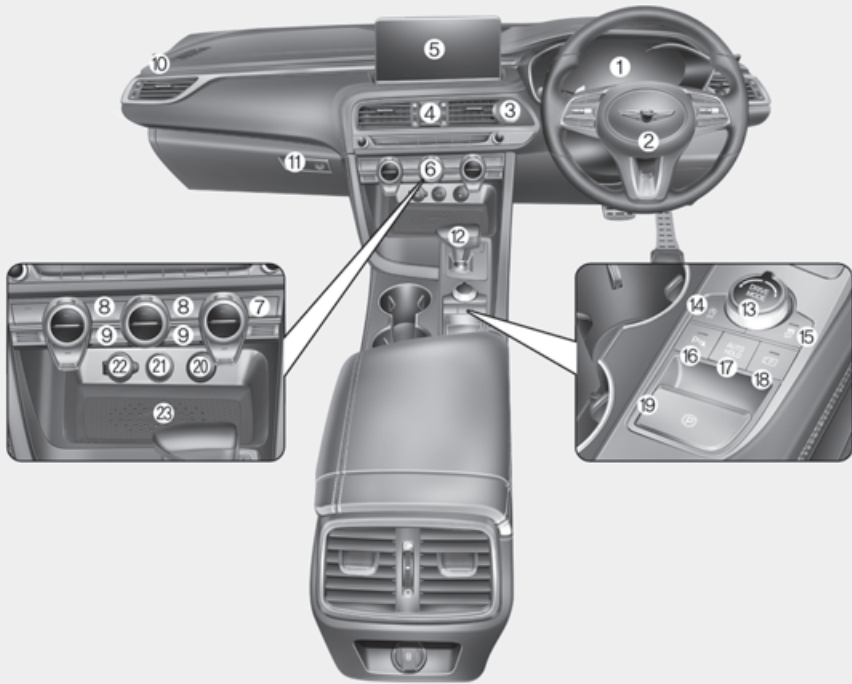

La forme réelle peut différer de celle présentée dans l'illustration.

OIK010008E

- |  |       |                                      |       |
|--|-------|--------------------------------------|-------|
| 1. Combiné d'instruments .....                     | 4-2   | 7. Volant chauffant .....            | 5-24  |
| 2. Airbag avant conducteur .....                   | 3-51  | 8. Siège chauffant.....              | 3-19  |
| 3. Bouton de démarrage/<br>d'arrêt du moteur ..... | 6-5   | 9. Siège avec ventilation d'air..... | 3-22  |
| 4. Commutateur des feux de détresse.....           | 8-3   | 10. Airbag avant passager.....       | 3-51  |
| 5. Système d'infodivertissement.....               | 5-118 | 11. Boîte à gants .....              | 5-105 |
| 6. Système de climatisation<br>automatique .....   | 5-82  |                                      |       |

12. Levier de vitesses de transmission .....	6-10	17. Maintien automatique .....	6-30
13. Bouton DRIVE MODE .....	6-56	18. Système SVM .....	7-112
14. Bouton d'arrêt de fonction ISG (arrêt et redémarrage automatique) .....	6-49	19. Frein de stationnement électronique (EPB) .....	6-26
15. Bouton de désactivation du système de contrôle électronique de stabilité (ESC) .....	6-35	20. Témoin de chargeur sans fil .....	5-110
16. Bouton d'activation de l'avertissement de distance de stationnement (marche arrière/avant) .....	7-137	21. Port USB .....	5-116
		22. Prise de courant .....	5-108
		23. Surface de chargeur sans fil .....	5-110

## PRÉSENTATION DU TABLEAU DE BORD (III)

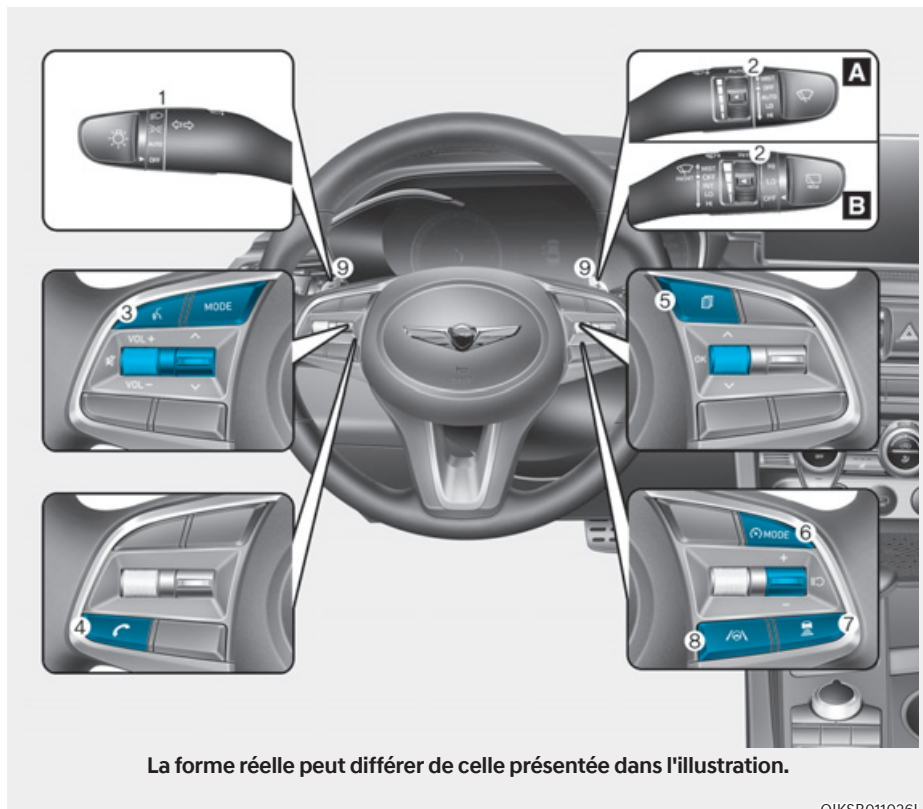

- |  |  |
|--|--|
| 1. Levier de commande d'éclairage ..... 5-62                         | 5. Commande de l'écran LCD.....4-29, 4-36      |
| 2. Levier de commande de lave-glace et d'essuie-glace .....5-77      | 6. Bouton Driving Assist .....7-52, 7-70       |
| 3. Bouton de reconnaissance vocale .....5-118                        | 7. Bouton de distance avant ..... 7-75         |
| 4. Bouton du système de téléphones mains-libres Bluetooth®.....5-118 | 8. Bouton de distance du véhicule..... 7-98    |
|  | 9. Changement de vitesses à palettes .....6-18 |

## COMPARTIMENT MOTEUR

### ■ 2,0L T-GDI

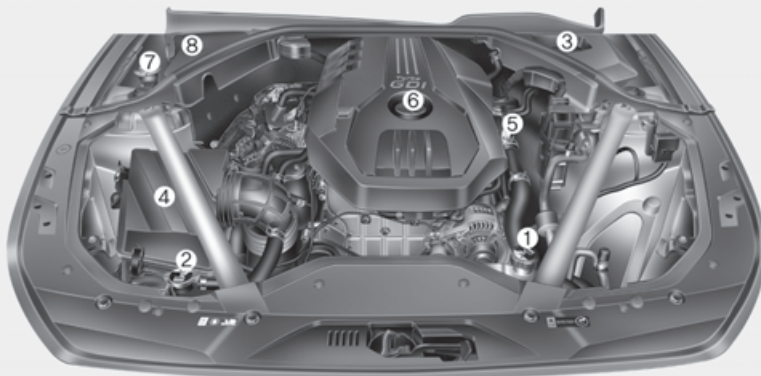

### ■ 3,3L T-GDI

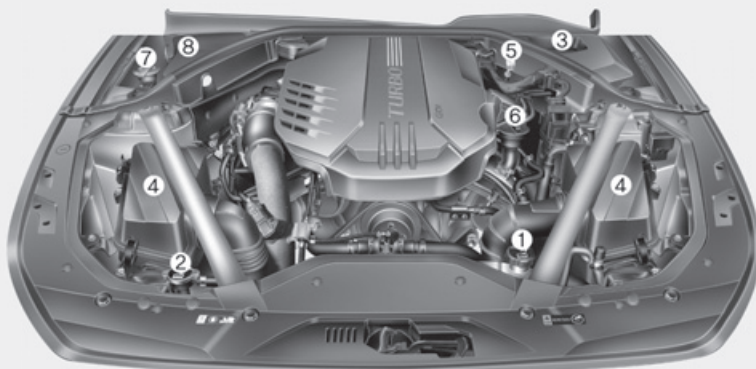

**Le compartiment moteur de votre véhicule peut différer de celui présenté dans l'illustration.**

OIK077001/OIK017007

- |  |      |  |      |
|--|------|--|------|
| 1. Réservoir de liquide de refroidissement moteur..... | 9-30 | 5. Jauge d'huile moteur .....                  | 9-26 |
| 2. Bouchon du radiateur .....                          | 9-31 | 6. Bouchon de remplissage d'huile moteur ..... | 9-27 |
| 3. Liquide de freinage .....                           | 9-33 | 7. Réservoir de liquide lave-glace .....       | 9-34 |
| 4. Filtre à air .....                                  | 9-36 | 8. Boîtier à fusibles .....                    | 9-53 |

\* La batterie se trouve dans le coffre (ou dans le hayon).

### ■ 2,2L TCI

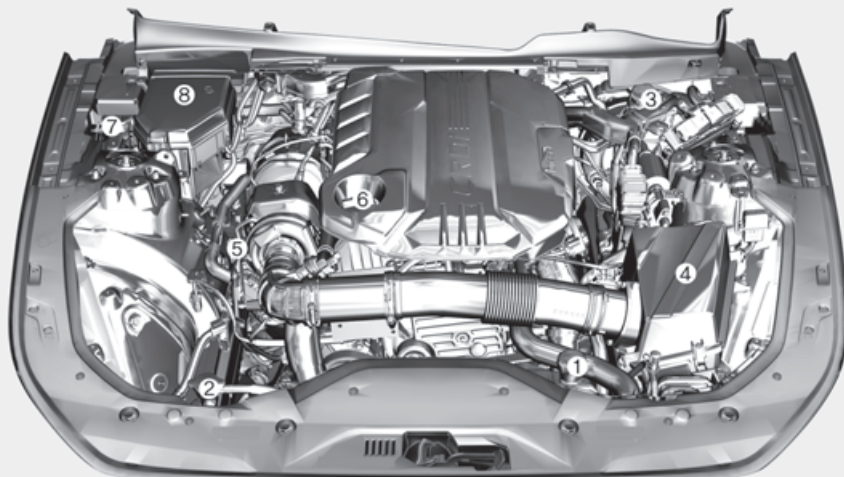

**Le compartiment moteur de votre véhicule peut différer de celui présenté dans l'illustration.**

OIK090100L

- |  |      |   |      |
|--|------|---|------|
| 1. Réservoir de liquide de refroidissement moteur..... | 9-30 | 5. Jauge d'huile moteur.....                  | 9-26 |
| 2. Bouchon du radiateur.....                           | 9-31 | 6. Bouchon de remplissage d'huile moteur..... | 9-27 |
| 3. Liquide de freinage.....                            | 9-33 | 7. Réservoir de liquide lave-glace.....       | 9-34 |
| 4. Filtre à air.....                                   | 9-36 | 8. Boîtier à fusibles.....                    | 9-53 |

\* La batterie se trouve dans le coffre (ou dans le hayon).

## DIMENSIONS

### Berline, Break de chasse

Éléments		mm (po)
Longueur hors tout		4 685 (184,45)
Largeur hors tout		1 850 (72,83)
Hauteur hors tout		1 400 (55,12)
Voie avant	225/50 R17	1 592 (62,68)
	225/45 R18	1 596 (62,83)
	225/40 R19	1 596 (62,83)
Voie arrière	225/50 R17	1 628 (64,09)
	225/45 R18	1 596 (62,83)
	255/35 R19	1 604 (63,15)
Empattement		2 835 (111,61)

## MOTEUR

Moteur	Cylindrée cc (po cu)	Alésage x course mm (po)	Ordre d'allumage	Nombre de cylindres
2,0L T-GDI	1 998 (121,9)	86 x 86 (3,39 x 3,39)	1-3-4-2	4
3,3L T-GDI	3 342 (203,94)	92 x 83,8 (3,78 x 3,299)	1-2-3-4-5-6	6
2,2L TCI	2 199 (134,19)	85,4 X 96 (3,4 X 3,8)	1-3-4-2	4



## PUISSANCE DES AMPOULES

Ampoule		Type ampoule	Puissance
Avant	Phares	Feux de croisement	LED
		Feux de route	LED
	Clignotant		LED
	Feux de position		LED
	Feux diurnes		LED
	Lampe de pied de porte		LED
Arrière	Feu Stop		LED
	Feu arrière		LED
	Clignotant		LED
	Feu de recul		LED
	Éclairage de plaque d'immatriculation		LED
	Feux antibrouillard (si équipé)		LED
	Feu stop surélevé		LED
Intérieur	Liseuse		LED
	Plafonnier		LED
	Éclairage du miroir de courtoisie		LED
	Éclairage de boîte à gants		LED
	Éclairage d'ambiance / Éclairage des pédales		LED
	Lampe de coffre		LED

\* LED : diode électroluminescente

## PNEUS ET ROUES

Élément	Dimensions du pneu	Dimensions de la roue	Pression de gonflage [kPa (psi)]				Couple des écrous de roue [Kgf.m(lgf·ft, N·m)]
			Charge normale		Charge maximale		
			Avant	Arrière	Avant	Arrière	
Pneu classique	225/50 R17	7,0J X 17	250 (36)	250 (36)	260 (38)	270 (39)	11-13 (79-94, 107-127)
	225/45 R18	8,0J x 18	250 (36)	270 (39)	260 (38)	270 (39)	
	225/40 R19	8,0J x 19	250 (36)	-	260 (38)	-	
	255/35 R19	8,5J x 19	-	250 (36) 260 (38) <sup>*2</sup>	-	270 (39)	
Roue de secours compacte <sup>*1</sup>	T135/80 R18	4,0T x 18	420 (60)				

\*1: Si votre véhicule n'est pas équipé d'une roue de secours compacte, un Tire Mobility Kit est fourni.

\*2: Modèles 2,2 L TCI et break de chasse uniquement

### REMARQUE

- Les variations de la température ambiante peuvent affecter la pression des pneus (environ 7 kPa tous les 7 °C). Si des températures plus froides sont attendues, vous pouvez ajouter jusqu'à 20 kPa par rapport à la pression de gonflage des pneus à froid spécifiée. Si des variations extrêmes de température sont attendues, pensez à vérifier et à ajuster la pression des pneus en conséquence.
- La pression de gonflage des pneus diminue à une altitude plus élevée et augmente à une altitude plus faible (environ 10 kPa par kilomètre parcouru en montée ou en descente). Pensez à vérifier et à ajuster la pression des pneus en conséquence lorsque vous changez d'altitude en conduisant.
- Ne dépassez pas la pression de gonflage maximale indiquée sur le flanc des pneus.



### ATTENTION

Lorsque vous remplacez des pneus, utilisez **TOUJOURS** la même taille, le même type, la même marque, la même construction et le même dessin de sculpture fournis avec le véhicule. Sinon, les pièces associées pourraient être endommagées ou ne pas fonctionner correctement.

## CAPACITÉ DE CHARGE ET DE VITESSE DES PNEUS (POUR L'EUROPE)

Éléments	Dimensions du pneu	Dimensions de la roue	Capacité de charge		Capacité de vitesse	
			LI *1	kg	SS *2	km/h
Pneu classique	225/50 R17	7,0J X 17	94	670	W	270
	225/45 R18	8,0J x 18	95	690	Y	300
	225/40 R19	8,0J x 19	93	650	Y	300
	255/35 R19	8,5J x 19	96	710	Y	300
Roue de secours compacte	T135/80 R18	4,0T x 18	104	900	M	130

\*1 LI : INDICE DE CHARGE

\*2 SS : SYMBOLE DE VITESSE

## SYSTÈME DE CLIMATISATION

g (oz.)

Élément		Poids du volume	Catégorie
Réfrigérant	Type A	570±25 (20,12±0,88)	R-1234yf
	Type B	600±25 (20,16±0,88)	R-134a
Lubrifiant pour compresseur		100±10 (3,52±0,35)	PAG

Nous vous recommandons de contacter un concessionnaire Genesis agréé pour obtenir plus de détails.

## POIDS DU VÉHICULE ET VOLUME DE BAGAGES

### Berline

Élément	sauf Europe		pour l'Europe			
	Poids brut du véhicule	3,3L T-GDI	3,3L T-GDI	2,0L T-GDI	2,0L T-GDI	2,2L TCI
2WD		4WD	2WD	4WD	2WD	4WD
2 180 kg (4 806 lbs.)		2 245 kg (4 949 lbs.)	2 140 kg (4 717 lbs.)	2 200 kg (4 850 lbs.)	2 240 kg (4 938 lbs.)	2 300 kg (5 070 lbs.)

#### Volume de bagages

330 ℓ (11,7 cu.ft)

### Break de chasse

Élément	sauf Europe		pour l'Europe			
	Poids brut du véhicule	3,3L T-GDI	3,3L T-GDI	2,0L T-GDI	2,0L T-GDI	2,2L TCI
2WD		4WD	2WD	4WD	2WD	4WD
2 165 kg (4 773 lbs)		2 225 kg (4 905 lbs)	2 175 kg (4 795 lbs)	2 235 kg (4 927 lbs)	2 275 kg (4 949 lbs)	2 335 kg (5 147 lbs)

#### Volume de bagages

465 ℓ (16,4 cu.ft)

## LUBRIFIANTS RECOMMANDÉS ET CAPACITÉS

Pour optimiser les performances et la durabilité du moteur et du groupe motopropulseur, n'utilisez que des lubrifiants de bonne qualité. L'utilisation de lubrifiants appropriés améliore également le rendement du moteur et permet ainsi de réaliser des économies de carburant plus importantes.

Ces lubrifiants et ces liquides sont recommandés pour votre véhicule.

Lubrifiant		Volume	Catégorie	
Huile moteur <sup>*1</sup> <sup>*2</sup> Recommande  	2,0L T-GDI		API SN PLUS/SP ou ILSAC GF-6 <sup>*3</sup> SAE : 0W-30	
	3,3L T-GDI		ACEA A5/B5 <sup>*4</sup> SAE : 5W-30	
	2,2L TCI	2WD	6,3 ℓ (6,66 US qt.)	ACEA 0W-30 C3 ou C2 SAE : 0W-20
		AWD	pour l'Europe 6,3 ℓ (6,66 US qt.) sauf Europe 6,8 ℓ (7,19 US qt.)	
Liquide de boîte de vitesses automatique		9,2 ℓ (9,7 US qt.)	ATF SP-IV-RR d'origine GS ATF SP-IV-RR, Genesis/HYUNDAI	
Liquide de refroidissement moteur	2,0L T-GDI	7,27 ℓ (7,68 US qt.)	Mélange d'antigel et d'eau (liquide de refroidissement à base d'éthylène-glycol et de phosphate pour radiateur en aluminium)	
	3,3L T-GDI	9,31 ℓ (9,48 US qt.)		
	2,2L TCI	9,82 ℓ (10,37 US qt.)		
Liquide de frein <sup>*5</sup>		Selon les besoins	SAE J1704 DOT-4 LV, FMVSS 116 DOT-4, ISO4925 CLASS-6	

\*1: Reportez-vous aux indices de viscosité SAE recommandés à la page suivante.

\*2: Si l'huile recommandée ci-dessus n'est pas disponible, vous pouvez utiliser une huile synthétique SAE 0W-30. En cas d'utilisation d'une huile minérale ou semi-synthétique, l'huile moteur doit être remplacée conformément aux instructions applicables aux conditions d'utilisation extrêmes.

\*3: Nécessite l'huile moteur <entièrement synthétique API SN PLUS (ou supérieure)>. En cas d'utilisation d'une huile moteur de qualité inférieure (minérale, y compris semi-synthétique), l'huile moteur et le filtre à huile moteur doivent être remplacés conformément aux instructions applicables aux conditions d'utilisation extrêmes.

\*4: Nécessite l'huile moteur <entièrement synthétique répondant à la norme API (ou ILSAC) la plus récente ou ACEA A5/B5>. En cas d'utilisation d'une huile moteur de qualité inférieure (minérale, y compris semi-synthétique), l'huile moteur et le filtre à huile moteur doivent être remplacés conformément aux instructions applicables aux conditions d'utilisation extrêmes.

\*5: Pour conserver les meilleures performances de freinage et de l'ABS/ESC, nous vous recommandons d'utiliser le liquide de frein d'origine qui est conforme aux spécifications.

Lubrifiant		Volume	Catégorie
Huile de différentiel avant (AWD) *6		0,7 l (0,74 US qt.)	HUILE HYPOÏDE API GL-5, SAE 75W/85 (HUILE SK HK SYN 75W85)
Huile du différentiel arrière *6 (sans différentiel à glissement limité)	2,0L T-GDI	1,2 l (1,26 US qt.)	HUILE HYPOÏDE API GL-5, SAE 75W/85 (HUILE SK HK SYN 75W85)
	3,3L T-GDI	1,3 l (1,37 US qt.)	
	2,2L TCI	1,2 l (1,27 US qt.)	
Huile du différentiel arrière *6, *7 (avec différentiel à glissement limité)	2,0L T-GDI	1,3 l (1,37 US qt.)	HUILE HYPOÏDE API GL-5, SAE 75W/85 (HUILE SK HK JL SYN LSD 75W85 PLUS)
	3,3L T-GDI	1,4 l (1,47 US qt.)	
	2,2L TCI	1,3 l (1,37 US qt.)	
Huile de la boîte de transfert (AWD)	Engrenage/ Embrayage	0,57 l (0,60 US qt.)	SHELL TF 0870B
	Actionneur	0,25 l (0,26 US qt.)	
Carburant		60 l (15,8 US gal.)	Se reporter à « Exigences de carburant » au chapitre 1.

\*6: Si le différentiel avant/arrière est submergé, nous vous conseillons de vous rendre immédiatement chez un concessionnaire Genesis agréé pour faire changer l'huile.

\*7: Lors du remplacement de l'huile du différentiel arrière, veillez à utiliser uniquement de l'huile spécifique pour différentiel à glissement limité (sur véhicule équipé d'un différentiel à glissement limité).



## ATTENTION

**Veillez à toujours nettoyer le pourtour du bouchon de remplissage, du bouchon de vidange ou de la jauge avant de contrôler ou de vidanger un lubrifiant. Ceci est particulièrement important dans les zones poussiéreuses ou sableuses et lorsque le véhicule roule sur des chaussées non asphaltées. Le nettoyage des zones du bouchon et de la jauge empêche la saleté et les gravillons de pénétrer dans le moteur et les autres mécanismes qui pourraient être endommagés.**

La viscosité (épaisseur) de l'huile moteur a un effet sur l'économie de carburant et le fonctionnement par temps froid (démarrage du moteur et fluidité de l'huile moteur). Les huiles moteur à viscosité plus faible peuvent permettre une meilleure économie de carburant et de meilleures performances par temps froid, mais des huiles moteur à viscosité plus élevée sont nécessaires pour une lubrification satisfaisante par temps chaud. L'utilisation d'huiles d'une viscosité autre que celles recommandées peut endommager le moteur.

Lors du choix d'une huile, pensez à la plage de températures dans laquelle votre véhicule sera utilisé avant la prochaine vidange. Sélectionnez la viscosité d'huile recommandée dans le tableau.

Température °C (°F)		Plage de température et viscosité SAE									
		-30	-20	-10	0	10	20	30	40	50	
2,0L T-GDI *1		<b>0W-30</b>									
3,3L T-GDI *2											
2,2L TCI											

\*1: Nécessite l'huile moteur <entièrement synthétique API SN PLUS (ou supérieure)>. En cas d'utilisation d'une huile moteur de qualité inférieure (minérale, y compris semi-synthétique), l'huile moteur et le filtre à huile moteur doivent être remplacés conformément aux instructions applicables aux conditions d'utilisation extrêmes.

\*2: Pour optimiser les économies de carburant, il est recommandé d'utiliser une huile moteur avec un niveau de viscosité SAE 5W-30. Toutefois, si cette huile n'est pas disponible dans votre pays, choisissez l'huile appropriée en vous référant au tableau de viscosité des huiles moteur.

## NUMÉRO D'IDENTIFICATION DU VÉHICULE (VIN)



Le numéro d'identification du véhicule (VIN) est le numéro utilisé pour immatriculer votre véhicule et pour toutes les démarches légales associées à sa propriété, etc.

Le numéro est gravé sur le plancher sous le siège avant droit. Pour vérifier le numéro, ouvrir le couvercle.



Le VIN se trouve également sur une plaque fixée à la partie supérieure du côté gauche du tableau de bord. Le numéro sur la plaque peut se voir facilement de l'extérieur à travers le pare-brise.

## ÉTIQUETTE DE CERTIFICATION DU VÉHICULE

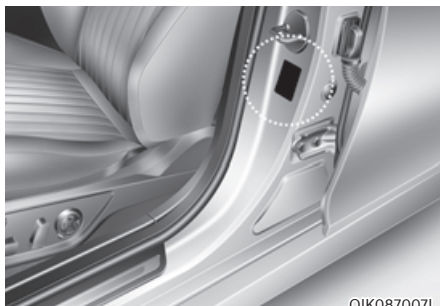

L'étiquette de certification du véhicule fixée au pied milieu du côté conducteur (ou passager avant) indique le numéro d'identification du véhicule (VIN).



## ÉTIQUETTE DE PRESSION ET SPÉCIFICATIONS DES PNEUS

■ Conduite à gauche

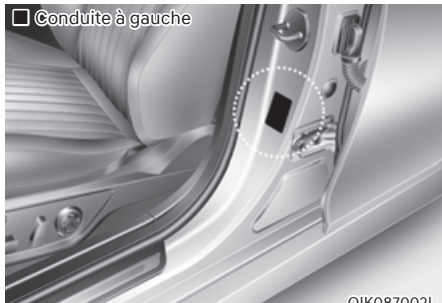

01K087002L

■ Conduite à droite

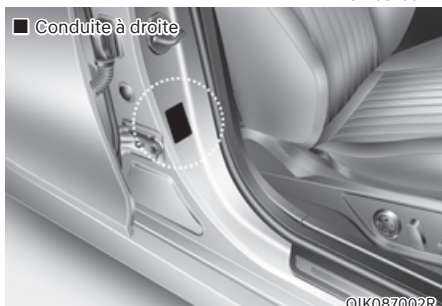

01K087002R

Les pneus fournis sur votre nouveau véhicule sont choisis pour offrir les meilleures performances pour une conduite normale.

L'étiquette des pneus située sur le pied milieu côté conducteur indique les pressions recommandées pour les pneus de votre véhicule.

## NUMÉRO DE MOTEUR

■ 2,0L T-GDI

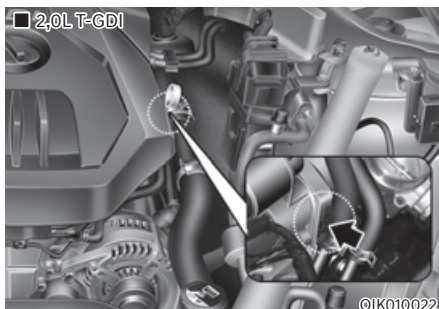

01K010022

■ 3,3L T-GDI

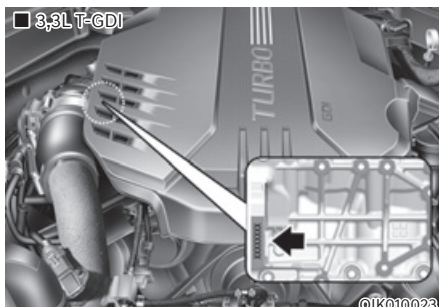

01K010023

■ 2,2L TCI

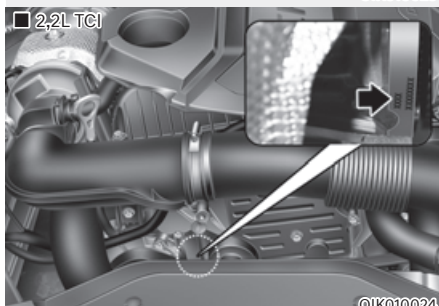

01K010024

Le numéro de moteur est estampillé sur le bloc moteur comme le montre le schéma.

## ÉTIQUETTE DU COMPRESSEUR DU CLIMATISEUR



Une étiquette indique le type du compresseur de votre véhicule, avec le modèle, la référence du fournisseur, le numéro de production, le réfrigérant (1) et l'huile réfrigérante (2).

## DÉCLARATION DE CONFORMITÉ (SI ÉQUIPÉ)

■ Exemple

CE CE 0678

CE0678

Les composants de radio-fréquence du véhicule sont conformes aux exigences et aux autres dispositions de la directive 1995/5/CE.

Pour accéder à des informations complémentaires, notamment à la déclaration de conformité du fabricant, consultez le site Web de Genesis ci-après ; <http://service.hyundai-motor.com>

## ÉTIQUETTE DE CARBURANT (SI ÉQUIPÉ)

### Moteur à essence

L'étiquette de carburant est apposée sur la trappe de carburant.

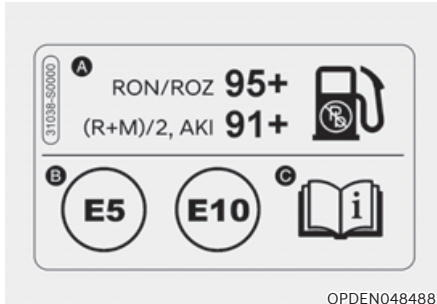

- A. L'indice d'octane de l'essence sans plomb
1. RON/ROZ : Indice d'octane de recherche
  2. (R+M)/2, AKI : Indice antidétonant
- B. Identifiants pour carburants de type essence
- \* Ce symbole indique un carburant utilisable. Ne pas utiliser d'autre carburant.
- C. Pour plus d'informations, reportez-vous à la section du chapitre 1 relative au carburant.

### Moteur diesel

L'étiquette de carburant est apposée sur la trappe de carburant.

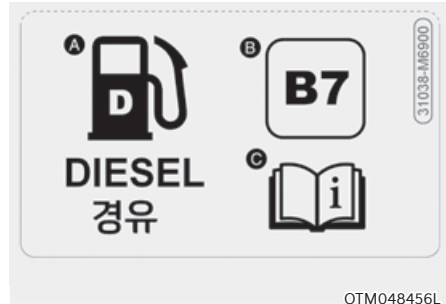

- A. Carburant : diesel
- B. Identifiants pour les carburants diesel qui contiennent des EMAG
- \* Ce symbole indique un carburant utilisable. Ne pas utiliser d'autre carburant.
- C. Pour plus d'informations, reportez-vous à la section du chapitre 1 relative au carburant.

# 3. Système de sécurité

Mesures de sécurité importantes .....	3-2
Portez toujours votre ceinture de sécurité .....	3-2
Attachez tous les enfants.....	3-2
Dangers liés aux airbags.....	3-2
Distraction du conducteur.....	3-2
Contrôlez votre vitesse .....	3-2
Maintenez son véhicule en état de sécurité.....	3-2
Sièges .....	3-3
Mesures de sécurité.....	3-6
Sièges avant.....	3-7
Sièges arrière.....	3-12
Appuie-tête.....	3-15
Siège chauffant .....	3-19
Ventilation des sièges .....	3-21
Ceintures de sécurité.....	3-23
Mesures de sécurité concernant les ceintures de sécurité.....	3-23
Témoin de la ceinture de sécurité.....	3-24
Système de retenue des ceintures de sécurité .....	3-26
Mesures de sécurité supplémentaires concernant les ceintures de sécurité .....	3-30
Entretien des ceintures de sécurité .....	3-32
Système de retenue pour enfant (CRS).....	3-33
Notre recommandation : les enfants toujours à l'arrière.....	3-33
Choix du dispositif de retenue enfant (CRS) .....	3-34
Installation d'un système de retenue pour enfants (CRS) .....	3-36
Airbag - système de retenue supplémentaire .....	3-48
Emplacements des airbags?.....	3-51
Comment fonctionne le système d'airbags ?.....	3-56
Ce à quoi il faut s'attendre après le déploiement d'un airbag .....	3-59
Pourquoi mon airbag ne s'est-il pas déployé lors d'une collision ? .....	3-60
Entretien du SRS.....	3-65
Mesures de sécurité supplémentaires.....	3-66
Étiquettes d'avertissement concernant les airbags.....	3-66
Système de levage actif du capot.....	3-67
Activation du système.....	3-67
Limitation du système.....	3-68
Dysfonctionnement du système .....	3-69

## MESURES DE SÉCURITÉ IMPORTANTES

Vous trouverez de nombreuses précautions et recommandations de sécurité dans cette section et tout au long de ce manuel. Les précautions de sécurité de cette section sont parmi les plus importantes.

### Portez toujours votre ceinture de sécurité

La ceinture de sécurité est votre meilleure protection dans tous les types d'accidents. Les airbags sont conçus pour compléter les ceintures de sécurité, et non pas pour les remplacer. Donc, même si votre véhicule est équipé d'airbags, assurez-vous TOUJOURS que vous et vos passagers portez correctement votre ceinture de sécurité.

### Attachez tous les enfants

Tous les enfants de moins de 13 ans doivent voyager correctement attachés sur un siège arrière, et non pas sur le siège avant. Les bébés et les jeunes enfants doivent être attachés dans un dispositif de retenue pour enfants approprié. Les enfants plus grands doivent utiliser un siège d'appoint avec la ceinture sous-abdominale/diagonale jusqu'à ce qu'ils puissent utiliser correctement la ceinture de sécurité sans siège d'appoint.

### Dangers liés aux airbags

Si les airbags peuvent sauver des vies, ils peuvent aussi causer des blessures graves ou mortelles aux occupants qui sont assis trop près d'eux ou qui ne sont pas correctement retenus. Les bébés, les jeunes enfants et les adultes de petite taille courent le plus grand risque d'être blessés par un airbag. Suivez toutes les instructions et les avertissements de ce manuel.

### Distraction du conducteur

La distraction du conducteur représente un danger grave et potentiellement mortel, surtout pour les conducteurs inexpérimentés. Au volant, la sécurité doit rester la préoccupation principale et les conducteurs doivent être conscients du grand nombre de distractions potentielles, telles que la somnolence, le fait d'essayer d'attraper un objet, de manger, de se coiffer, les autres passagers et d'utiliser un téléphone portable.

Les conducteurs peuvent être distraits lorsqu'ils détournent le regard et leur attention de la route ou lorsqu'ils lâchent le volant pour se concentrer sur autre chose que la conduite. Pour réduire le risque de distraction et d'accident :

- Réglez vos périphériques mobiles (par ex. lecteurs MP3, téléphones, unités de navigation, etc.) UNIQUEMENT si votre véhicule est stationné ou arrêté en toute sécurité.
- Utilisez votre périphérique mobile UNIQUEMENT lorsque la loi l'autorise et lorsque les conditions le permettent en toute sécurité. N'envoyez JAMAIS de textos ou d'e-mails en conduisant. La plupart des pays ont des lois qui interdisent aux conducteurs d'envoyer des textos. Certains pays et certaines villes interdisent également aux conducteurs d'utiliser les téléphones portables.
- Ne laissez JAMAIS un périphérique mobile vous distraire en conduisant. Vous devez conduire prudemment, garder les mains sur le volant et rester concentré sur la route pour garantir la sécurité de vos passagers et des autres usagers de la route.

### Contrôlez votre vitesse

Une vitesse excessive et un facteur fréquent de blessures ou de mort dans les accidents. En général, plus la vitesse est élevée, plus le risque est grand, mais des blessures graves peuvent aussi survenir à des vitesses plus faibles. Ne roulez jamais plus vite qu'à la vitesse de sécurité, quelle que soit la vitesse maximale affichée.

### Maintenez son véhicule en état de sécurité

Un pneu éclaté ou une défaillance mécanique peuvent être extrêmement dangereux. Pour éviter ce risque de problèmes, vérifiez régulièrement la pression et l'état de vos pneus et effectuez toute la maintenance programmée.

## SIÈGES

■ Conduite à gauche

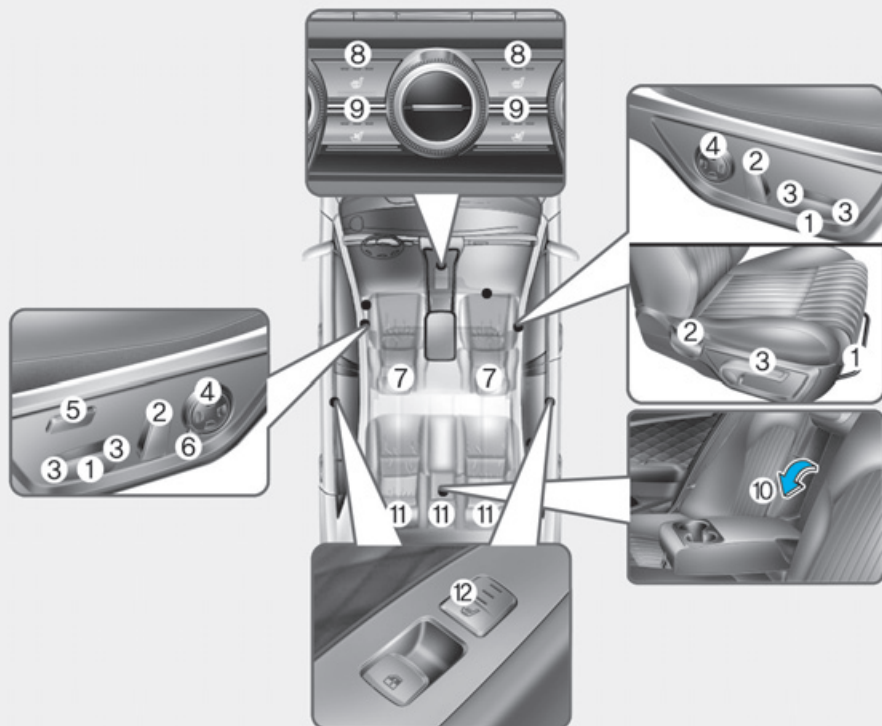

La forme réelle peut différer de celle présentée dans l'illustration.

OIK037001L

### Siège avant

- (1) Avant et arrière
- (2) Inclinaison du dossier
- (3) Hauteur de l'assise\*
- (4) Support lombaire
- (5) Extension de l'assise\*
- (6) Coussin du dossier\*
- (7) Appuie-tête
- (8) Siège chauffant\*
- (9) Siège avec ventilation d'air\*

### Siège arrière

- (10) Accoudoir
- (11) Appuie-tête
- (12) Siège chauffant\*

\* : si équipé

■ Conduite à droite

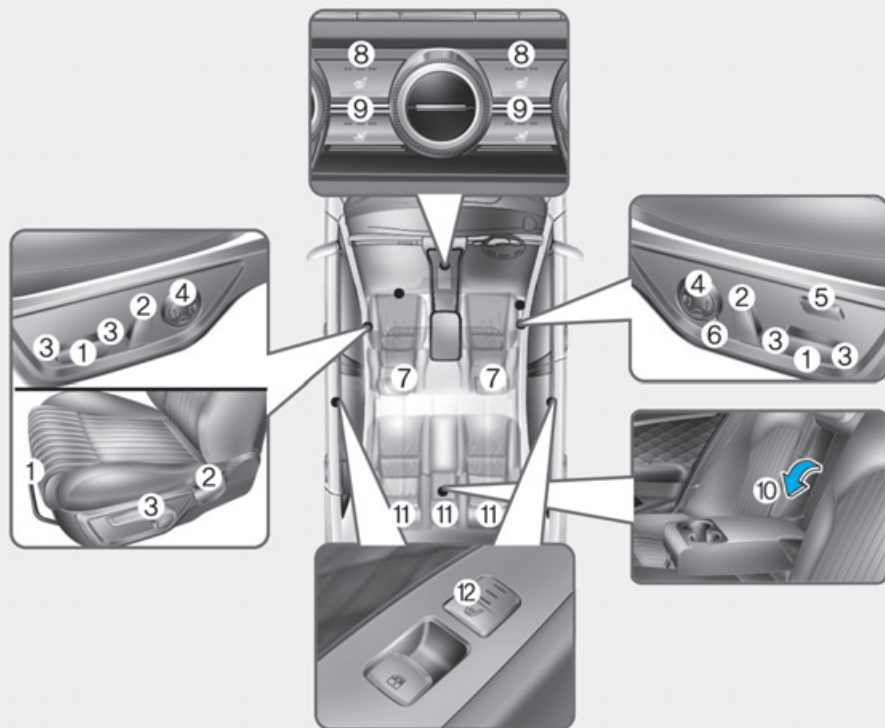

La forme réelle peut différer de celle présentée dans l'illustration.

OIK037001R

## Siège avant

- (1) Avant et arrière
- (2) Inclinaison du dossier
- (3) Hauteur de l'assise\*
- (4) Support lombaire
- (5) Extension de l'assise\*
- (6) Coussin du dossier\*
- (7) Appuie-tête
- (8) Siège chauffant\*
- (9) Siège avec ventilation d'air\*

## Siège arrière

- (10) Accoudoir
- (11) Appuie-tête
- (12) Siège chauffant\*

\* : si équipé

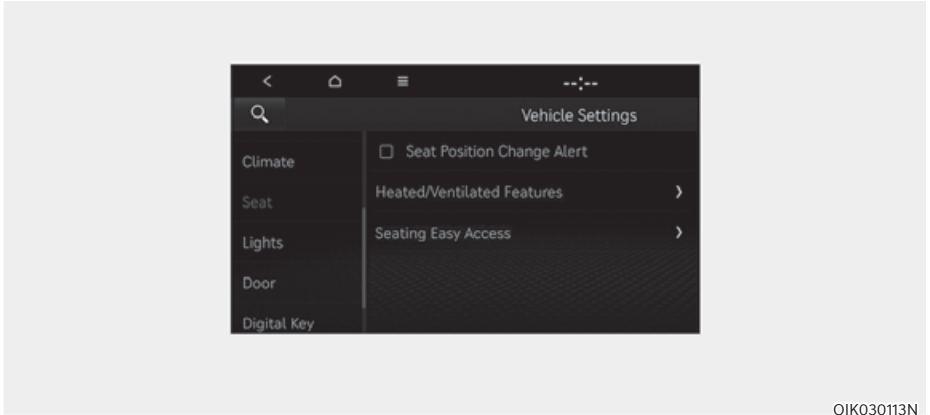

OIK030113N

### Système d'info-divertissement

Sélectionnez 'Configuration → Réglages du véhicule → Siège' dans le menu Paramètres de l'écran du système d'info-divertissement pour activer diverses fonctions pratiques.

- Alerte de changement de position de siège : Des informations détaillées sur le commutateur de siège et une image s'affichent lorsque le siège conducteur change de position.
- Fonctions de chauffage/de ventilation
  - Commandes auto. qui utilisent les réglages de contrôle de la température (pour le siège du conducteur) : le contrôle de la température du siège est automatique.
- Facilité l'accès au siège
  - Facilité l'accès au volant : déplace le volant quand le conducteur entre dans le véhicule ou en sort.
  - Facilité d'accès au siège du conducteur : il est possible de sélectionner la distance du déplacement automatique (Normal/Amélioré/Off) du siège qui survient quand le conducteur entre dans le véhicule ou en sort.

**Pour en savoir plus, lisez le QR code dans le manuel élémentaire fourni séparément.**

### Informations

Les informations fournies peuvent être différentes selon les fonctions qui sont applicables à votre véhicule.



### Mesures de sécurité

Tout comme les ceintures de sécurité et les airbags, le réglage des sièges joue un rôle essentiel dans la sécurité du conducteur et des passagers en cas d'accident. Les sièges doivent en effet être réglés dans une position sûre et confortable.



#### AVERTISSEMENT

**N'utilisez pas un coussin qui réduit les frottements entre le siège et le passager. Les hanches du passager peuvent glisser sous la partie sous-abdominale de la ceinture de sécurité en cas d'accident ou d'arrêt brusque.**

**Des blessures internes graves ou mortelles peuvent survenir si la ceinture de sécurité ne peut pas fonctionner correctement.**

#### Airbags

Vous pouvez prendre des mesures pour réduire le risque d'être blessé par le déploiement d'un airbag. Le fait de s'asseoir trop près d'un airbag augmente considérablement le risque de blessure en cas de déploiement de l'airbag. Reculez votre siège aussi loin que possible des airbags, tout en restant à une distance permettant de garder le contrôle du véhicule.



#### AVERTISSEMENT

**Pour réduire le risque de blessures graves ou mortelles liées au déploiement d'un airbag, prenez les précautions suivantes :**

- **Reculez le siège conducteur au maximum tout en conservant la possibilité de contrôler le véhicule.**
- **Reculez le siège du passager avant au maximum.**
- **Positionnez vos mains à 9 h et à 3 h sur le volant pour réduire le risque de blessures au niveau des mains et des bras.**
- **Ne placez JAMAIS un objet ou une personne entre vous et l'airbag.**
- **N'autorisez pas le passager avant à poser ses pieds ou ses jambes sur la planche de bord pour lui éviter le risque de blessures aux jambes.**

#### Ceintures de sécurité

Attachez toujours votre ceinture de sécurité avant de démarrer. Les passagers doivent toujours se tenir droits et s'attacher correctement. Les bébés et les petits enfants doivent être attachés dans un dispositif de retenue pour enfants approprié. Les enfants dont la taille a dépassé celle d'un siège d'appoint et les adultes doivent être attachés avec leur ceinture de sécurité.



#### AVERTISSEMENT

**Prenez les précautions suivantes lorsque vous réglez votre ceinture de sécurité :**

- **N'attachez JAMAIS plusieurs passagers avec une seule ceinture de sécurité.**
- **Placez toujours le dossier le plus droit possible et la partie sous-abdominale de la ceinture bien ajustée, en position basse sur les hanches.**
- **Ne laissez JAMAIS les enfants ou les petits bébés voyager sur les genoux d'un passager.**
- **Ne passez pas la ceinture de sécurité sur votre cou ou d'objets tranchants et gardez toujours la sangle diagonale sur votre buste.**
- **Ne laissez pas la ceinture de sécurité se coincer ou se bloquer.**

## Sièges avant

Le siège avant peut être réglé à l'aide des contacteurs de commande situés à l'extérieur du coussin du siège. Avant de conduire, réglez le siège à la bonne position afin de pouvoir facilement contrôler le volant, les pédales et les commandes du tableau de bord.



### AVERTISSEMENT

Prenez les précautions suivantes lorsque vous réglez votre siège :

- **N'essayez JAMAIS de régler le siège lorsque le véhicule est en mouvement. Le siège pourrait réagir à des mouvements inattendus et entraîner une perte de contrôle du véhicule et un accident.**
- **Ne placez rien sous les sièges avant. Si des objets roulent aux pieds du conducteur, ils peuvent gêner l'accès aux pédales et provoquer un accident.**
- **Veillez à ce que rien n'empêche un positionnement normal et un verrouillage correct du dossier de siège.**
- **Ne posez pas de briquet sur le plancher ou sur le siège. Lorsque vous faites fonctionner le siège, du gaz peut sortir du briquet et déclencher un incendie.**
- **Soyez extrêmement prudent lorsque vous ramassez de petits objets coincés sous les sièges ou entre le siège et la console centrale. Vous pourriez vous couper ou blesser les mains avec les bords tranchants du mécanisme du siège.**
- **Si des passagers sont assis sur les sièges arrière, soyez vigilant en réglant le siège avant.**
- **Assurez-vous que le siège est bien verrouillé après l'avoir réglé. Sinon, le siège peut se déplacer de façon inattendue et provoquer un accident.**



### ATTENTION

Pour éviter les blessures :

- **Ne réglez pas votre siège en étant attaché. Le déplacement du coussin du siège vers l'avant peut exercer une forte pression sur votre abdomen.**
- **Ne coincez pas vos mains ou vos doigts dans les mécanismes du siège en le réglant.**

### Réglage manuel (siège passager, si équipé)

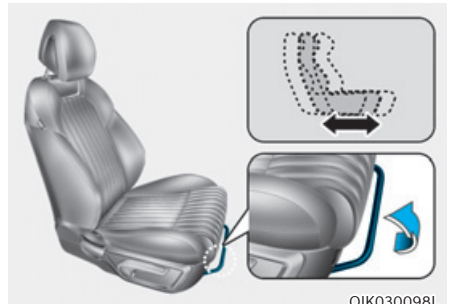

OIK030098L

#### Réglage vers l'avant et l'arrière

Pour avancer ou reculer le siège:

1. Tirez le levier de réglage du siège et maintenez-le relevé.
2. Faites glisser le siège dans la position souhaitée.
3. Relâchez le levier et vérifiez que le siège reste bien en place. Essayez d'avancer ou de reculer le siège sans utiliser le levier. Si le siège bouge, cela signifie qu'il n'est pas correctement bloqué.

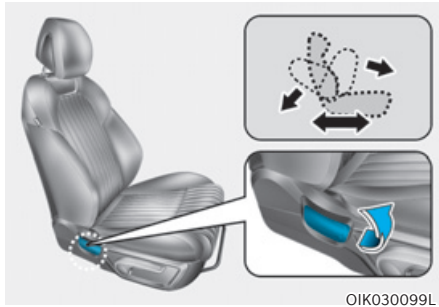

### Inclinaison du dossier

Pour incliner le dossier:

1. Penchez-vous légèrement vers l'avant et tirez le levier d'inclinaison du dossier.
2. Prenez légèrement appui sur le dossier et réglez-le sur la position souhaitée.
3. Relâchez le levier et vérifiez que le dossier reste bien en place.

(Le levier DOIT retrouver sa position initiale pour que le dossier soit verrouillé.)

### Inclinaison du dossier

Il peut être dangereux de s'asseoir sur un siège dont le dossier est incliné lorsque le véhicule est en mouvement. Même si votre ceinture est attachée, l'inclinaison du dossier réduit fortement la protection du système de retenue (ceinture de sécurité et/ou airbags).

## AVERTISSEMENT

**Ne vous installez JAMAIS sur un siège dont le dossier est incliné lorsque le véhicule est en mouvement.**

**Ce type de comportement augmente le risque de blessures graves ou mortelles en cas de collision ou de freinage brutal.**

**Le conducteur et les passagers doivent TOUJOURS être correctement assis et attachés et le dossier de leur siège doit être droit.**

Pour être efficaces, les ceintures doivent être ajustées sur les hanches et le buste. Lorsque le dossier est incliné, la partie ventrale de la ceinture ne peut pas être efficace, car elle n'est pas ajustée au niveau du buste. Elle se trouve au contraire face à vous. En cas d'accident, vous pourriez être projeté contre la ceinture et blessé au niveau du cou ou d'autres parties du corps.

Plus le dossier est incliné, plus le risque que les hanches du passager glissent sous la partie sous-abdominale de la ceinture ou que son cou heurte la partie ventrale est élevé.

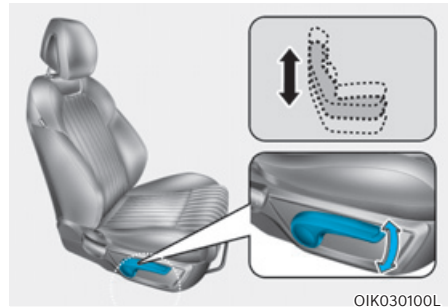

### Hauteur de l'assise

Pour changer la hauteur de l'assise:

- Appuyez plusieurs fois sur le levier pour baisser l'assise.
- Tirez plusieurs fois sur le levier pour lever l'assise.

## Réglage électrique (si équipé)



### AVERTISSEMENT

Ne laissez JAMAIS des enfants sans surveillance dans le véhicule. Les sièges à commande électrique fonctionnent lorsque le véhicule est éteint.

### REMARQUE

Pour ne pas endommager les sièges :

- N'insistez pas lorsque le siège est avancé ou reculé au maximum.
- Ne prenez pas plus de temps que nécessaire pour régler les sièges lorsque le véhicule est éteint. Cela pourrait décharger inutilement la batterie.
- N'actionnez pas deux ou plusieurs sièges en même temps. Cela pourrait entraîner une panne électrique.

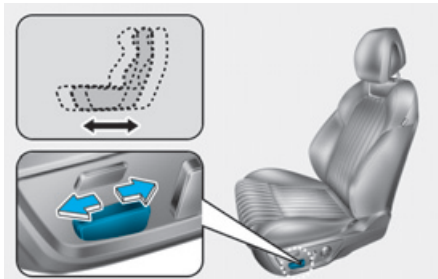

OIK030003

### Réglage vers l'avant et l'arrière

Pour avancer ou reculer le siège :

1. Actionnez le commutateur de commande vers l'avant ou vers l'arrière.
2. Relâchez le commutateur lorsque la position vous convient.

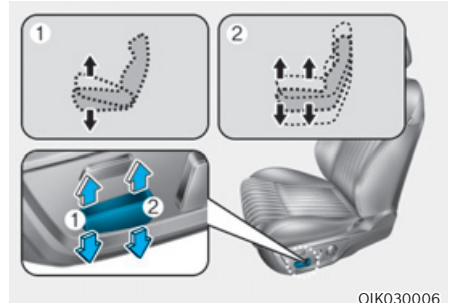

OIK030006

### Réglage de l'inclinaison/de la hauteur de l'assise

#### Inclinaison de l'assise (1)

Pour modifier l'angle de la partie avant de l'assise :

Poussez la partie avant du commutateur de commande vers le haut ou vers le bas pour relever ou abaisser l'avant de l'assise du siège.

Relâchez le commutateur lorsque la position vous convient.

#### Hauteur de l'assise (2)

Pour changer la hauteur de l'assise :

Poussez la partie arrière du commutateur de commande vers le haut pour relever l'assise ou vers le bas pour l'abaisser.

Relâchez le commutateur lorsque la position vous convient.

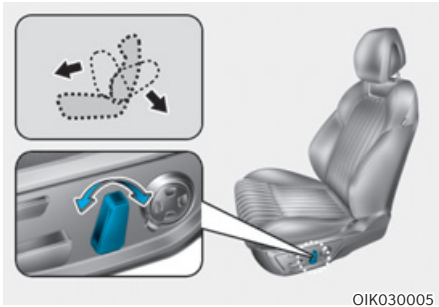

### Réglage de l'inclinaison du dossier

Pour incliner le dossier du siège :

1. Actionnez le commutateur de commande vers l'avant ou vers l'arrière.
2. Relâchez le commutateur lorsque la position du dossier vous convient.

### Inclinaison du dossier

Il peut être dangereux de s'asseoir avec le dossier incliné lorsque le véhicule se déplace. Même si votre ceinture est attachée, l'inclinaison du dossier réduit fortement la protection du système de retenue (ceinture de sécurité et ou airbags).



### AVERTISSEMENT

**Ne voyagez JAMAIS sur un siège dont le dossier est incliné lorsque le véhicule est en mouvement.**

**Ce type de comportement augmente le risque de blessures graves ou mortelles en cas de collision ou de freinage brutal.**

**Le conducteur et les passagers doivent TOUJOURS être correctement assis et attachés avec le dossier du siège en position verticale.**

Les ceintures de sécurité doivent appuyer sur vos hanches et votre poitrine pour fonctionner correctement. Lorsque le dossier du siège est incliné, la ceinture diagonale ne peut pas agir si elle n'est pas serrée contre votre poitrine. Elle sera au contraire devant vous. Lors d'un accident, vous pourriez être projeté contre la ceinture de sécurité et être blessé au cou ou ailleurs.

Plus le dossier est incliné, plus le risque que les hanches du passager glissent sous la partie sous-abdominale de la ceinture ou que son cou heurte la ceinture diagonale est élevé.

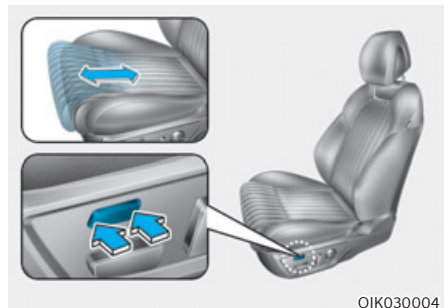

### Réglage de l'extension de l'assise (pour le siège du conducteur) (si équipé)

Pour déplacer l'avant du coussin vers l'avant ou vers l'arrière :

1. Actionnez le commutateur de commande vers l'avant ou vers l'arrière.
2. Relâchez le commutateur lorsque la longueur du coussin vous convient.

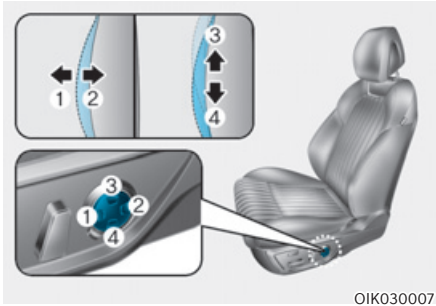

OIK030007

### Soutien lombaire (si équipé)

Pour régler le soutien lombaire :

1. Appuyez sur la partie avant du commutateur (1) pour augmenter le soutien lombaire ou sur la partie arrière (2) pour le réduire.
2. Maintenez le commutateur (3) ou (4) pour déplacer le soutien vers le haut ou vers le bas.
3. Relâchez le commutateur lorsque le soutien lombaire vous convient.

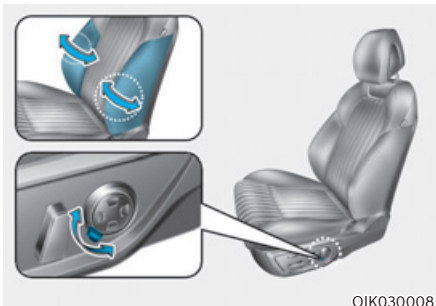

OIK030008

### Réglage du support du dossier (pour le siège du conducteur) (si équipé)

Pour régler le support du dossier :

1. Poussez le levier de réglage dans le sens des aiguilles d'une montre pour faire rentrer le support. Poussez le levier de réglage dans le sens contraire des aiguilles d'une montre pour faire sortir le support.
2. Relâchez le levier une fois que la position du support vous convient.

### Commutateur de siège à accès facile (si équipé)



OIK030014

Le passager assis à l'arrière peut utiliser les commutateurs pour contrôler la position du siège du passager avant.

- Déplacement du siège vers l'avant ou vers l'arrière :  
Appuyez sur le commutateur (1) ou (2) pour déplacer le siège du passager avant vers l'avant ou vers l'arrière.
- Angle du dossier :  
Appuyez sur le commutateur (3) ou (4) pour incliner le dossier siège du passager avant vers l'avant ou vers l'arrière.

### Pochette au dos des dossiers

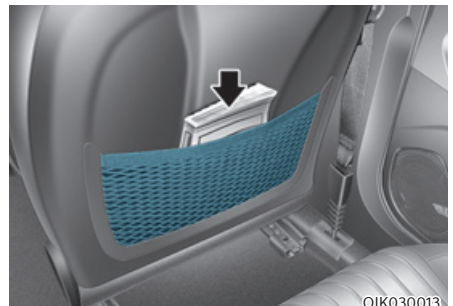

OIK030013

Une poche se trouve au dos des dossiers des sièges avant.

### ATTENTION

**Ne posez pas d'objets lourds ou tranchants dans les poches des dossiers de siège. En cas d'accident, ils pourraient sortir de la poche et blesser les occupants.**

## Sièges arrière



### AVERTISSEMENT

Prenez les précautions suivantes :

- Réglage des sièges
  - N'essayez **JAMAIS** de régler le siège lorsque le véhicule est en mouvement. Le siège pourrait se déplacer soudainement et blesser le passager.
  - Assurez-vous que le siège est bien verrouillé après l'avoir réglé. Sinon, le siège peut se déplacer de façon inattendue et provoquer un accident.
- Rabattement des sièges
  - Ne rabattez pas le dossier lorsque le siège est occupé (par exemple, passager, animal domestique ou bagage). Cela pourrait blesser le passager ou l'animal ou endommager les bagages.
  - Ne laissez jamais de passagers s'asseoir sur un dossier de siège rabattu lorsque le véhicule se déplace. Cette position n'est pas correcte et les ceintures de sécurité ne peuvent pas être utilisées. Ceci peut causer des graves blessures ou le décès en cas d'accident ou de freinage brutal.
  - Les objets transportés sur le dossier rabattu ne doivent pas dépasser la partie supérieure des dossiers de sièges avant. Le chargement pourrait glisser vers l'avant et causer des blessures ou des dommages lors d'arrêts brusques.
  - Lorsque vous ramenez le dossier du siège arrière replié vers une position verticale, tenez le dossier du siège et ramenez-le lentement. Assurez-vous que le dossier du siège est bien verrouillé en position verticale en appuyant sur la partie supérieure du dossier. En cas d'accident ou d'arrêt brusque, le dossier de siège non verrouillé pourrait permettre au chargement d'avancer avec beaucoup de force et d'entrer dans l'habitacle, ce qui pourrait entraîner des blessures graves ou la mort.

- Chargement

- Assurez-vous que le moteur est arrêté, que le mode sélectionné est P (stationnement) et que le frein de stationnement est serré fermement chaque fois que vous allez charger ou décharger le coffre. Si ces consignes ne sont pas respectées, le véhicule peut bouger si le bouton ou le sélecteur rotatif est manipulé par inadvertance dans une autre position.
- Lorsque des objets sont chargés par les sièges arrière, assurez-vous que la charge est bien arrimée pour l'empêcher de se déplacer pendant le trajet.
- Ne placez pas d'objets sur les sièges arrière, car ils ne peuvent pas être fixés correctement. En cas de collision, ils risquent de heurter les occupants du véhicule et de provoquer des blessures graves ou mortelles.



### ATTENTION

Ne coinciez pas vos mains ou vos doigts dans les mécanismes du siège en le réglant.

### REMARQUE

Pour ne pas endommager le véhicule :

- Ceintures de sécurité arrière
  - Avant de rabattre le dossier, introduisez la boucle de la ceinture dans le support qui se trouve entre le dossier et l'assise. Puis introduisez la sangle de la ceinture de sécurité dans le guide pour éviter de l'endommager.
- Charge
  - Soyez prudent lorsque vous chargez des objets par les sièges des passagers arrière pour éviter d'endommager l'intérieur du véhicule.



**ATTENTION**

Rabattage à distance

Ne forcez pas sur le siège pour le relever en position verrouillée. Il pourrait se déverrouiller brusquement par effet ressort.

**AVERTISSEMENT**

Rabattage à distance

Ne rabattez pas les sièges arrière s'ils sont occupés par des passagers, des animaux ou des bagages. Cela pourrait blesser les passagers et les animaux et endommager les bagages.

**AVERTISSEMENT**

Siège droit de la 2e rangée (Break de chasse)

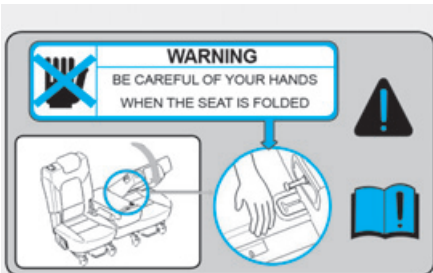

OIKSB031117L

Soyez vigilant lorsque vous rabattez le siège droit de la 2e rangée si le siège central est rabattu. Vous pourriez vous blesser.

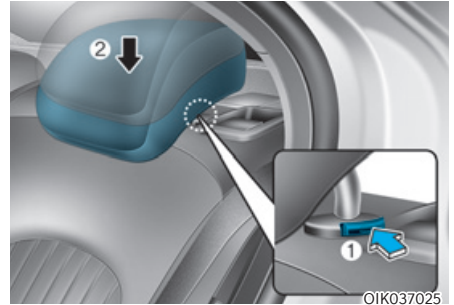
**Rabattement des sièges arrière**

OIK037025

Pour rabattre le dossier arrière :

1. Redressez le siège avant et avancez-le si nécessaire.
2. Abaissez les appuis-tête arrière au maximum.

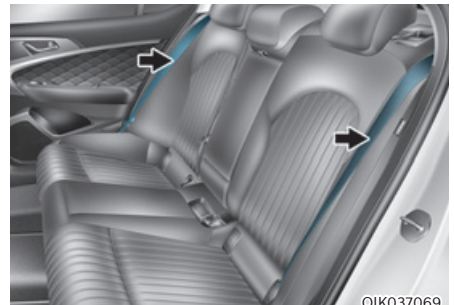

OIK037069

3. Placez la ceinture de sécurité sur le côté extérieur du siège avant de replier le dossier pour éviter qu'elle gêne la manœuvre.



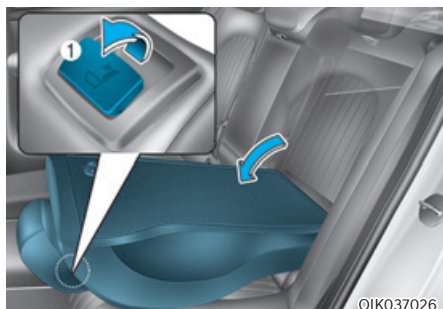

4. Tirez sur le levier de rabattage du dossier (1) et rabattez le siège vers l'avant du véhicule.

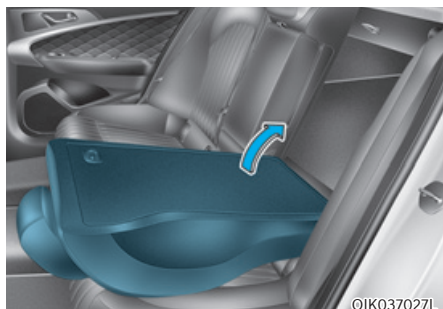

#### Berline

5. Pour utiliser le siège arrière, levez et tirez le dossier du siège vers l'arrière. Poussez fermement le dossier du siège (vous devez entendre un « clic »). Vérifiez que le dossier reste bien en place.

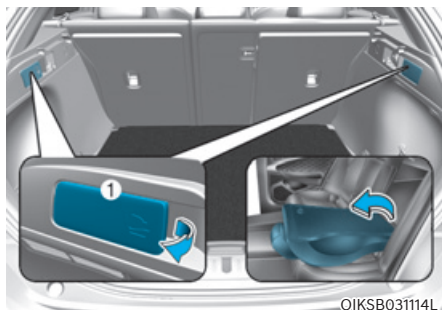

#### Break de chasse (Rabattage à distance du dossier)

Tirez l'interrupteur de rabattement du dossier des sièges arrière (1) situé des deux côtés du coffre.

#### Rabattage du siège central arrière (Break de chasse)

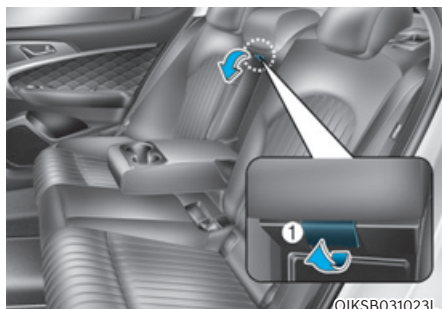

Vous disposez d'un espace utilitaire supplémentaire pour transporter des objets longs et étroits (skis, bâtons, etc.) qui ne rentrent pas dans le coffre en temps normal.

1. Abaissez l'appuie-tête central arrière au maximum.
2. Abaissez l'accoudoir.
3. Tirez sur le levier (1) pour déverrouiller le dossier du siège central.
4. Une fois le dossier du siège central déverrouillé, tirez dessus et rabattez-le.

### Accoudoir (si équipé)

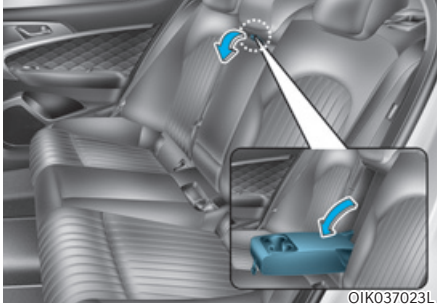

L'accoudoir est situé au centre de la banquette arrière. Tirez dessus pour le sortir du dossier de la banquette et l'utiliser.

### Appuie-tête

Les sièges avant et arrière du véhicule sont équipés d'appuis-tête réglables. Les appuis-têtes assurent le confort des passagers, mais ils sont surtout conçus pour les protéger contre le coup du lapin et d'autres blessures au cou et à la colonne vertébrale lors d'un accident, en particulier en cas de collision par l'arrière.



#### AVERTISSEMENT

**Pour réduire le risque de blessures graves ou mortelles en cas d'accident, prenez les précautions suivantes lorsque vous réglez vos appuie-têtes :**

- Réglez toujours correctement les appuie-têtes pour tous les passagers **AVANT** de démarrer le véhicule.
- Ne laissez **JAMAIS** quelqu'un s'asseoir sur un siège dont l'appuie-tête a été retiré ou inversé.



- Réglez les appuie-têtes de sorte que le milieu soit au niveau du haut des yeux.
- Ne réglez **JAMAIS** l'appuie-tête du siège conducteur lorsque le véhicule est en mouvement.
- Réglez l'appuie-tête le plus près possible de la tête du passager. N'utilisez pas un coussin de siège qui tient le corps éloigné du dossier du siège.
- Une fois que l'appuie-tête est réglé, vérifiez qu'il est bien en place.

**AVERTISSEMENT**

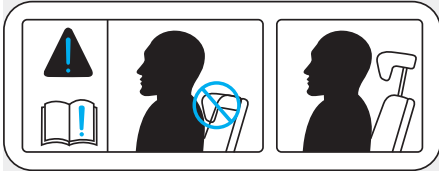

OTL035061

Lorsque vous êtes assis sur le siège arrière, ne réglez pas la hauteur de l'appuie-tête sur la position la plus basse.

**ATTENTION**

Lorsque les sièges arrière ne sont pas occupés, réglez la hauteur de l'appuie-tête à la position la plus basse. L'appuie-tête du siège arrière peut réduire la visibilité à l'arrière.

**REMARQUE**

Ne frappez/tirez JAMAIS sur les appuie-têtes, vous risqueriez de les endommager.

**Appuie-têtes des sièges avant**

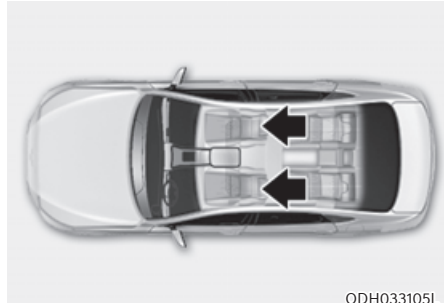

ODH033105L

Les sièges conducteur et passager avant sont équipés d'appuie-têtes réglables pour le confort et la sécurité des passagers.

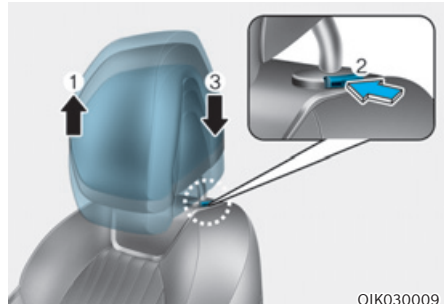

OIK030009

**Réglage de la hauteur**

Pour relever l'appuie-tête :

1. Tirez dessus jusqu'à la position souhaitée (1).

Pour abaisser l'appuie-tête :

1. Maintenez le bouton de déverrouillage enfoncé (2) sur le support de l'appuie-tête.
2. Abaissez l'appuie-tête jusqu'à la position souhaitée (3).

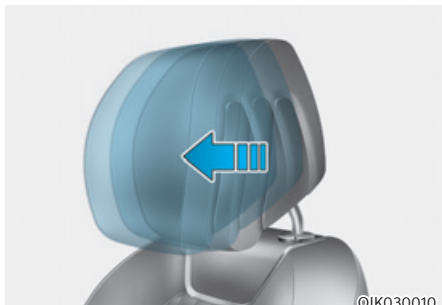

©IK030010

### Réglage vers l'avant et l'arrière

L'appuie-tête peut être réglé vers l'avant sur 3 positions différentes en le tirant vers l'avant jusqu'au cran souhaité. Pour régler l'appuie-tête à sa position la plus reculée, tirez-le complètement vers l'avant puis relâchez-le.

### REMARQUE

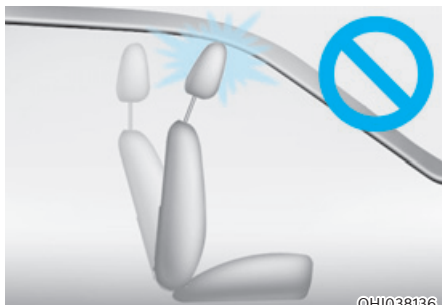

©HI038136

Si vous inclinez le dossier vers l'avant avec l'appuie-tête et l'assise relevés, l'appuie-tête peut entrer en contact avec le pare-soleil ou d'autres parties du véhicule.

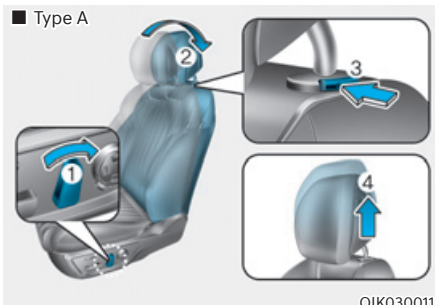

©IK030011

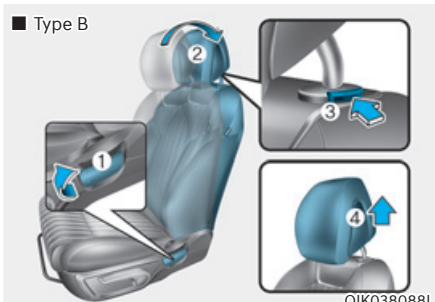

©IK038088L

### Dépose/repose

Pour retirer l'appuie-tête :

1. Inclinez le dossier (2) à l'aide du levier ou du commutateur d'inclinaison (1).
2. Relevez l'appuie-tête au maximum.
3. Appuyez sur le bouton de déverrouillage (3) tout en tirant sur l'appuie-tête (4).



### AVERTISSEMENT

Ne laissez JAMAIS un passager s'asseoir sur un siège dont l'appuie-tête a été retiré.

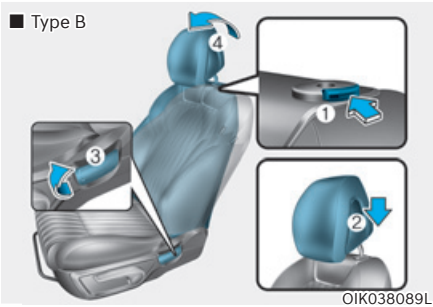
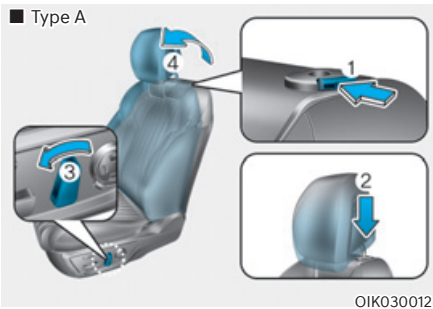

Pour reposer l'appui-tête :

1. Inclinez le dossier du siège.
2. Placez les tiges de l'appui-tête (2) dans les trous tout en appuyant sur le bouton de déverrouillage (1).
3. Réglez l'appui-tête à la hauteur souhaitée.
4. Inclinez le dossier (4) à l'aide du levier ou du commutateur d'inclinaison (3).

### **AVERTISSEMENT**

Une fois l'appui-tête reposé et réglé correctement, vérifiez toujours qu'il reste bien en place.

## **Appui-tête des sièges arrière**

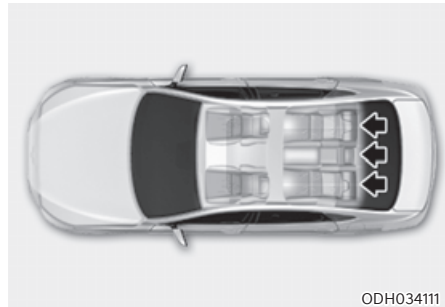

Les sièges arrière sont équipés d'appui-tête pour le confort et la sécurité des passagers.

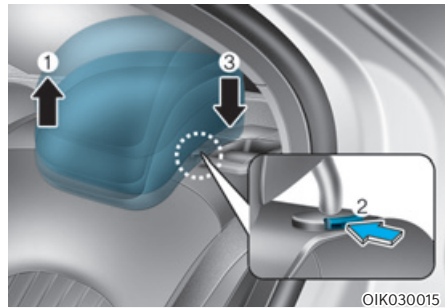

### **Réglage de la hauteur**

Pour relever l'appui-tête :

1. Tirez dessus jusqu'à la position souhaitée (1).

Pour abaisser l'appui-tête :

1. Maintenez le bouton de déverrouillage enfoncé (2) sur le support de l'appui-tête.
2. Abaissez l'appui-tête jusqu'à la position souhaitée (3).

## Siège chauffant (si équipé)

Les sièges chauffants peuvent être activés par temps froid.

Par temps doux ou lorsqu'il n'est pas nécessaire de chauffer les sièges, n'activez pas la fonction de chauffage.



### AVERTISSEMENT

Même à faible température, les sièges chauffants peuvent provoquer de **GRAVES BRÛLURES**, notamment en cas d'utilisation prolongée.

Les passagers doivent pouvoir sentir si le siège devient trop chaud pour pouvoir l'éteindre, si nécessaire.

Les personnes qui ne ressentent pas les changements de température ou la douleur, notamment les types de passagers suivants, doivent faire preuve d'une extrême prudence :

- les nourrissons, les enfants, les personnes âgées ou handicapées ou les patients à l'hôpital.
- Les personnes ayant la peau sensible ou qui brûle facilement.
- Les personnes en état de fatigue.
- Les personnes intoxiquées.
- Les personnes suivant un traitement médical susceptible de provoquer une somnolence.



### AVERTISSEMENT

Ne posez **JAMAIS** d'objet sur le siège qui isole de la chaleur lorsque le siège chauffant fonctionne, comme une couverture ou un coussin de siège. Le siège chauffant peut surchauffer, provoquer des brûlures ou endommager le siège.

### REMARQUE

Pour ne pas endommager les sièges chauffants :

- Ne nettoyez jamais les sièges avec un solvant tel que du diluant, du benzène, de l'alcool ou de l'essence.
- Ne posez pas d'objets lourds ou tranchants sur les sièges.
- Ne changez pas les housses des sièges. Cela pourrait endommager le siège chauffant.

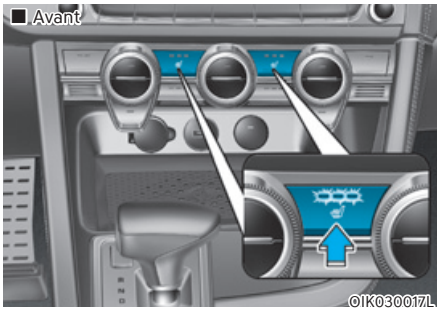

Lorsque le moteur tourne, appuyez sur l'un des commutateurs pour chauffer le siège conducteur ou passager avant (et/ou le siège passager arrière).

Par temps doux ou lorsqu'il n'est pas nécessaire de chauffer les sièges, désactivez les commutateurs.

- Réglage manuel de la température  
À chaque fois que vous appuyez sur le commutateur, le réglage de la température du siège est modifié comme suit :

DÉSACTIVÉ → HAUT (☀️☀️☀️☀️)  
 ↑ ↓  
 BAS (☀️) ← INTERMÉDIAIRE (☀️☀️)

- Réglage automatique de la température  
Une fois que le siège chauffant a été activé manuellement, la température est réglée automatiquement afin d'éviter les brûlures superficielles.

OFF → HIGH (☀️☀️☀️☀️)  
 ↑ ↓ 30 MIN  
 LOW (☀️) ← 60 MIN MIDDLE (☀️☀️)

Vous pouvez appuyer manuellement sur l'interrupteur pour augmenter la température du siège. Toutefois, le mode automatique est rapidement rétabli.

- Commandes automatiques qui utilisent les réglages de contrôle de température (pour le siège du conducteur)

Le siège chauffant commande automatiquement la température en fonction de la température ambiante lorsque le moteur tourne.

Pour utiliser cette fonction, elle doit être activée dans le menu Réglages de l'écran du système d'info-divertissement. Sélectionnez :

- Configuration → Réglages du véhicule  
 → Siège → Chauffage/Ventilation →  
 Commandes automatiques qui utilisent les réglages de contrôle de température  
 → Siège chauffant/Ventilation

- Si vous appuyez sur le commutateur pendant plus de 1,5 seconde alors que le chauffage du siège est actif, celui-ci se désactive.
- Si le moteur est coupé puis redémarré, le siège chauffant s'active ou se désactive comme suit :

- Siège conducteur

Le siège chauffant reste désactivé s'il était désactivé avant l'arrêt du moteur.

Le siège chauffant reste activé (niveau élevé) s'il était activé (niveau élevé/moyen/bas) avant l'arrêt du moteur.

- Siège passager

Le siège chauffant reste désactivé quel que soit son état précédent.

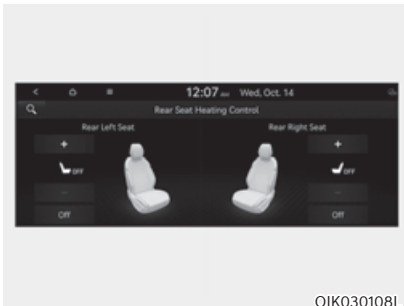

Vous pouvez également régler les sièges chauffants arrière depuis les sièges avant. Lorsque le moteur tourne, appuyez sur l'icône du siège chauffant sur l'écran du système d'infodivertissement.

## Ventilation des sièges

Les sièges à ventilation d'air permettent de rafraîchir les sièges avant en soufflant de l'air au travers de petits trous d'aération situés sur le coussin et le dossier du siège.

Lorsque la ventilation d'air n'est pas nécessaire, désactivez la ventilation des sièges.

### REMARQUE

**Pour ne pas endommager les sièges avec ventilation d'air :**

- **Ne nettoyez jamais les sièges avec un solvant tel que du diluant, du benzène, de l'alcool ou de l'essence.**
- **Évitez de renverser des liquides sur la surface et les dossiers des sièges avant. Cela pourrait entraîner un blocage ou un dysfonctionnement des aérations.**
- **Ne placez aucun objet comme des sacs en plastique ou des journaux sous les sièges. Ils pourraient bloquer l'admission d'air et entraîner un dysfonctionnement de l'aération.**
- **Ne changez pas les housses des sièges. Cela pourrait endommager les sièges à ventilation.**
- **Si les ventilations ne fonctionnent pas, redémarrez le véhicule. En l'absence de changement, nous vous conseillons de faire contrôler le véhicule par un concessionnaire Genesis agréé.**



### Siège avant avec ventilation d'air

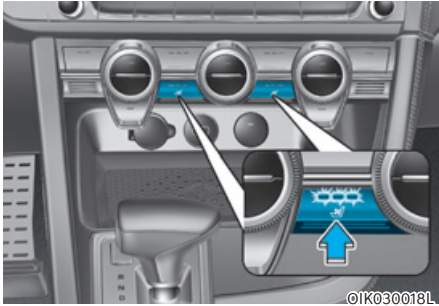

- Lorsque le moteur tourne, appuyez sur l'un des commutateurs de siège à ventilation d'air pour rafraîchir le siège conducteur ou le siège passager avant.
- À chaque pression sur le commutateur, le flux d'air est modifié comme suit :

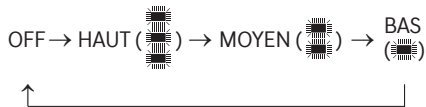

- Si la ventilation du siège est réglée sur HAUTE, le débit d'air augmentera avec la vitesse du véhicule.
- Utilisez la ventilation du siège lorsque la climatisation fonctionne afin d'obtenir une ventilation plus efficace.
- Le changement de température peut se faire sentir 3 à 5 minutes après l'activation du commutateur.
- Commandes automatiques qui utilisent les réglages de contrôle de température (pour le siège du conducteur)

Le siège à ventilation commande automatiquement la température en fonction de la température ambiante lorsque le moteur tourne.

Pour utiliser cette fonction, elle doit être activée dans le menu Réglages de l'écran du système d'info-divertissement. Sélectionnez :

- Configuration → Réglages du véhicule → Siège → Chauffage/Ventilation → Commandes automatiques qui utilisent les réglages de contrôle de température → Siège chauffant/Ventilation
- Si vous appuyez sur le commutateur pendant plus de 1,5 seconde alors que le siège chauffant ou avec ventilation d'air est actif, celui-ci se désactive.
- Si le moteur est coupé puis redémarré, la ventilation d'air du siège s'active ou se désactive comme suit :
  - Siège conducteur

La ventilation d'air reste désactivée si elle était désactivée avant l'arrêt du moteur.

La ventilation d'air reste activée (niveau élevé) si elle était activée (niveau élevé/moyen/bas) avant l'arrêt du moteur.

- Siège passager

La ventilation d'air reste désactivée quel que soit son état précédent. Alerte d'occupant arrière (ROA) (si équipé)

## CEINTURES DE SÉCURITÉ

Cette section décrit comment utiliser correctement les ceintures de sécurité. Elle décrit également ce qu'il ne faut pas faire pour utiliser les ceintures de sécurité.

### Mesures de sécurité concernant les ceintures de sécurité

Attachez toujours votre ceinture de sécurité et assurez-vous que tous les passagers ont attaché la leur de commencer un voyage. Les airbags sont conçus pour compléter la ceinture de sécurité comme dispositif de sécurité supplémentaire, mais ils ne la remplacent pas. La plupart des pays exigent que tous les occupants d'un véhicule portent une ceinture de sécurité.



#### AVERTISSEMENT

Les ceintures de sécurité doivent être utilisées par TOUS les passagers lorsque le véhicule est en mouvement. Prenez les précautions suivantes lorsque vous réglez et portez votre ceinture de sécurité :

- Les enfants de moins de 13 ans doivent être correctement attachés sur les sièges arrière.
- Ne laissez jamais des enfants voyager sur le siège passager avant, sauf si l'airbag est désactivé. Si un enfant est assis sur le siège passager avant, reculez le siège le plus possible. D'autre part, l'enfant doit toujours être correctement attaché dans le siège.
- Ne laissez JAMAIS un nourrisson ou un enfant voyager sur les genoux d'un passager.
- Ne vous installez JAMAIS sur un siège dont le dossier est incliné lorsque le véhicule est en mouvement.
- Ne laissez jamais plusieurs enfants partager un siège ou une ceinture de sécurité.
- Ne passez pas la sangle diagonale de la ceinture de sécurité sous votre bras ou dans votre dos.

- Ne portez jamais une ceinture de sécurité sur des objets fragiles. En cas de freinage brusque ou d'impact, la ceinture risque de les endommager.
- N'utilisez pas la ceinture de sécurité si elle est vrillée. Une ceinture de sécurité vrillée ne vous protégera pas en cas d'accident.
- N'utilisez pas une ceinture de sécurité dont la sangle ou l'équipement est endommagé.
- N'introduisez pas la languette de votre ceinture de sécurité dans la boucle d'un autre siège.
- Ne détachez JAMAIS votre ceinture en conduisant. Vous pourriez perdre le contrôle du véhicule et provoquer un accident.
- Veillez à ce qu'aucun élément dans la boucle n'interfère avec le mécanisme de verrouillage de ceinture de sécurité, car vous risquez de ne pas pouvoir attacher correctement la ceinture de sécurité.
- L'utilisateur ne doit en aucun cas procéder à des modifications ou à des ajouts sur les dispositifs de réglage et les systèmes de la ceinture de sécurité susceptibles d'empêcher celle-ci de se tendre.



#### AVERTISSEMENT

Les ceintures de sécurité endommagées ne fonctionnent pas correctement. Remplacez toujours :

- Les sangles effilochées, contaminées ou endommagées.
- Le matériel endommagé.
- L'ensemble de la ceinture de sécurité, s'il a été utilisé lors d'un accident, même si aucun dommage n'est visible sur la sangle ou l'ensemble.

### Témoin de la ceinture de sécurité

#### Avertissement de la ceinture de sécurité du conducteur



Le témoin de la ceinture de sécurité sert de rappel au conducteur : il s'allume pendant environ 6 secondes à chaque fois que le bouton de démarrage/d'arrêt du moteur est mis en position ON, que la ceinture soit attachée ou non.

Si la ceinture de sécurité n'est pas attachée, une alarme retentit pendant 6 secondes.

Si le conducteur n'a pas attaché sa ceinture ou s'il la détache alors que le bouton de démarrage/d'arrêt du moteur est en position ON, le témoin de la ceinture s'allume jusqu'à ce que celle-ci soit attachée.

Si vous commencez à rouler sans avoir bouclé votre ceinture ou si vous la détachez lorsque vous roulez à moins de 20 km/h, le témoin correspondant reste allumé jusqu'à ce que la ceinture soit bouclée.

Si vous continuez à rouler sans boucler votre ceinture ou si vous la détachez lorsque vous roulez à plus de 20 km/h, l'alarme de la ceinture retentit durant environ 100 secondes et le témoin correspondant clignote.

#### Témoin de la ceinture de sécurité du passager avant (le cas échéant)

Le témoin de la ceinture de sécurité sert de rappel au passager avant : il s'allume pendant environ 6 secondes à chaque fois que le bouton de démarrage/d'arrêt du moteur est mis en position ON, que la ceinture soit attachée ou non.

Si le passager avant n'a pas attaché sa ceinture ou s'il la détache alors que le bouton de démarrage/d'arrêt du moteur est en position ON, le témoin de la ceinture s'allume jusqu'à ce que celle-ci soit attachée.

Si vous commencez à rouler sans avoir bouclé votre ceinture ou si vous la détachez lorsque vous roulez à moins de 20 km/h, le témoin correspondant reste allumé jusqu'à ce que la ceinture soit bouclée.

Si vous continuez à rouler sans boucler votre ceinture ou si vous la détachez lorsque vous roulez à plus de 20 km/h, l'alarme de la ceinture retentit durant environ 100 secondes et le témoin correspondant clignote.



#### AVERTISSEMENT

**Le fait de rouler dans une position incorrecte affecte négativement le système d'avertissement de ceinture de sécurité du passager avant. Il est important que le conducteur demande au passager de s'asseoir correctement comme indiqué dans le présent manuel.**



#### Informations

- Même si le siège du passager avant n'est pas occupé, le témoin d'avertissement de ceinture de sécurité clignote ou s'allume pendant 6 secondes.
- L'avertissement de ceinture de sécurité du passager avant peut se déclencher lorsque les bagages sont placés sur le siège du passager avant.

### **Avertissement de ceinture de sécurité de passager arrière (si équipé)**

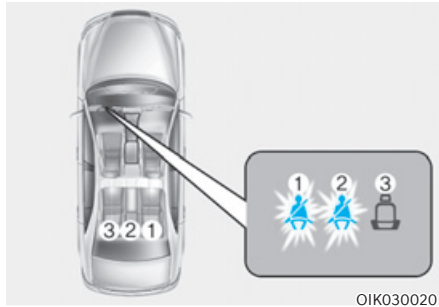

#### **Ceinture de sécurité siège arrière extérieur**

Le témoin de la ceinture de sécurité sert de rappel au passager du siège arrière extérieur : l'avertissement pour le siège correspondant s'allume pendant environ 6 secondes à chaque fois que le bouton de démarrage/d'arrêt du moteur est en position ON, que la ceinture soit attachée ou non.

Puis, si la ceinture de sécurité n'est toujours pas bouclée alors que le véhicule roule ou si elle se détache alors que vous roulez, les témoins fonctionnent comme suit en fonction de la vitesse du véhicule.

- En dessous de 20 km/h :

Le témoin d'avertissement de la ceinture de sécurité correspondante s'allume jusqu'à ce que la ceinture de sécurité soit attachée.

- Au-dessus de 20 km/h :

Le témoin d'avertissement de la ceinture de sécurité correspondante clignote et l'avertisseur sonore retentit pendant environ 35 secondes et continue à s'allumer jusqu'à ce que la ceinture de sécurité soit attachée.

#### **Ceinture de sécurité centrale arrière**

Lorsque le bouton de démarrage/arrêt du moteur est en position ON, si la ceinture de sécurité du siège du passager central de la 2ème rangée de sièges n'est pas attachée, le témoin d'avertissement du siège correspondant s'allume pendant 70 secondes. Cependant, si la ceinture de sécurité est bouclée après 6 secondes, le témoin d'avertissement de la ceinture de sécurité correspondante s'éteint immédiatement.

Si la ceinture de sécurité a été attachée, puis détachée alors que le véhicule roule à une vitesse inférieure à 20 km/h, le témoin d'avertissement de la ceinture de sécurité correspondante s'allume pendant 70 secondes.

Si la ceinture de sécurité a été attachée, puis détachée alors que le véhicule roule à une vitesse supérieure à 20 km/h, le témoin d'avertissement de la ceinture de sécurité correspondante clignote et un avertissement sonore retentit pendant environ 35 secondes.

## Système de retenue des ceintures de sécurité

### Ceinture à 3 points

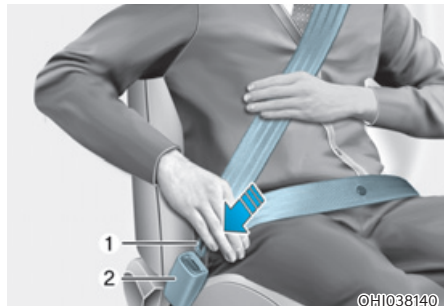

Pour attacher votre ceinture de sécurité :

Retirez-la de l'enrouleur et insérez la languette métallique (1) dans la boucle (2). Un « clic » sonore s'entend lorsque la languette se verrouille dans la boucle.

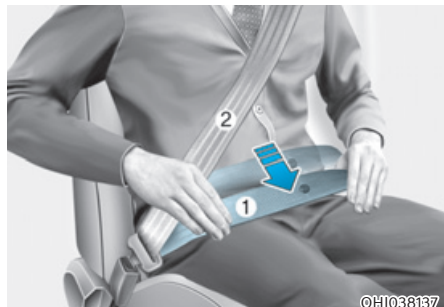

Vous devez placer la partie sous-abdominale (1) sur vos hanches et la ceinture diagonale (2) sur votre poitrine.

La ceinture de sécurité s'ajuste automatiquement à la bonne longueur une fois que la ceinture sous-abdominale est ajustée manuellement pour qu'elle s'adapte parfaitement sur vos hanches. Si vous vous penchez vers l'avant avec un mouvement lent et facile, la sangle se déroule et suit le mouvement.

En cas d'arrêt brusque ou d'impact, la sangle se bloque. Elle se bloque également si vous vous penchez trop rapidement en avant.

### REMARQUE

Si vous ne parvenez pas à dérouler une longueur suffisante de ceinture en tirant doucement dessus, tirez fermement sur la ceinture de sécurité, puis relâchez-la. Après l'avoir relâchée, vous pourrez alors la dérouler facilement.

### AVERTISSEMENT



Des ceintures de sécurité mal positionnées peuvent augmenter le risque de blessures graves en cas d'accident. Prenez les précautions suivantes lorsque vous réglez votre ceinture de sécurité :

- Placez la partie sous-abdominale de la ceinture de sécurité le plus bas possible sur vos hanches, et non sur votre taille, de sorte qu'elle soit bien ajustée. Vos os pelviens solides pourront ainsi absorber la force de l'impact et réduire le risque de lésions internes.
- Placez un bras sous la sangle diagonale de la ceinture et l'autre au-dessus, comme le montre l'illustration.
- Placez toujours l'ancrage de la sangle diagonale de la ceinture en position verrouillée, à la hauteur appropriée.
- Ne placez jamais la sangle diagonale de la ceinture contre votre cou ou votre visage.

### Réglage de la hauteur

Vous pouvez régler la hauteur du point d'ancrage de la sangle diagonale de la ceinture de sécurité sur l'une des quatre positions disponibles pour un maximum de confort et de sécurité.

La sangle diagonale de la ceinture doit être réglée de manière à traverser la poitrine et passer au milieu de l'épaule côté portière, et non au niveau du cou.

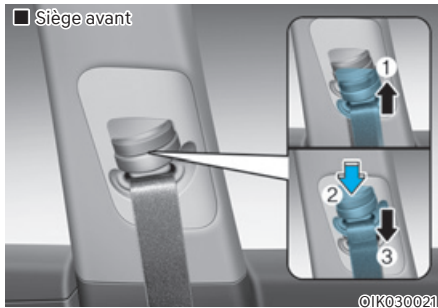

Pour régler la hauteur du point d'ancrage de la ceinture de sécurité, montez ou descendez le point d'ancrage jusqu'à la position souhaitée.

Pour relever la hauteur, tirez sur le mécanisme de réglage vers le haut (1). Pour l'abaisser, poussez-le vers le bas (3) tout en appuyant sur le bouton de réglage de la hauteur (2).

Relâchez le bouton pour verrouiller l'ancrage en place. Essayez de faire coulisser le mécanisme de réglage en hauteur pour vérifier qu'il est bien verrouillé.

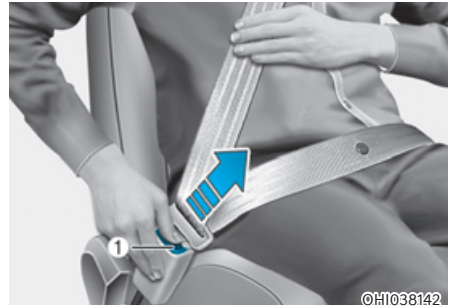

### Pour détacher votre ceinture de sécurité :

Appuyez sur le bouton de déverrouillage (1) de la boucle.

Une fois détachée, la ceinture de sécurité doit automatiquement s'enrouler dans le rétracteur. Si cela ne se produit pas, vérifiez que la sangle n'est pas vrillée, puis réessayez.

### **Ceinture de sécurité centrale arrière (si équipé)**

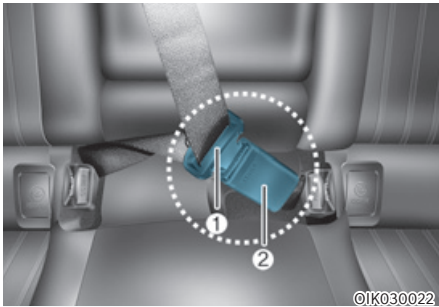

1. Sortez la boucle (2) qui se trouve entre les coussins de siège/dossier.
2. Insérez la plaque métallique (1) dans la boucle (2), jusqu'à ce qu'elle s'enclenche.

Vous pouvez vous assurer de sa bonne fixation en tirant sur la sangle de la ceinture de sécurité. La boucle avec la marque « CENTER » doit être utilisée pour la ceinture de sécurité à 3 points.

3. Remplacez la boucle entre le coussin de siège/dossier après avoir détaché la ceinture de sécurité.

### **Ceinture de sécurité à prétendeur**



Les sièges conducteur et passager avant de votre véhicule sont équipés de ceintures de sécurité à prétension (prétensionneur avec rétracteur et dispositif de retenue d'urgence). Le prétensionneur permet de s'assurer que la ceinture de sécurité est bien plaquée contre l'occupant lors de certaines collisions frontales ou latérales. Le dispositif de retenue d'urgence peut s'activer en même temps que les airbags selon la gravité d'une collision frontale ou latérale.

Lorsque le véhicule s'arrête brusquement ou si l'occupant essaie de se pencher trop rapidement, le rétracteur de la ceinture de sécurité se verrouille. Lors de certaines collisions frontales ou latérales, le prétensionneur s'active et plaque la ceinture de sécurité contre le corps de l'occupant.

#### **(1) Prétensionneur avec rétracteur**

Le prétensionneur avec rétracteur permet de s'assurer que la sangle diagonale est bien plaquée contre la partie supérieure du corps de l'occupant lors de certaines collisions frontales ou latérales.

#### **(2) Dispositif de retenue d'urgence**

Le dispositif de retenue d'urgence permet de s'assurer que la sangle abdominale est bien plaquée contre la partie inférieure du corps de l'occupant lors de certaines collisions frontales ou latérales.



Si le système détecte une tension excessive sur une ceinture de sécurité lorsque le système de pré-tensionneur est activé, le limiteur de charge du pré-tensionneur du rétracteur relâche une partie de la pression sur la ceinture concernée.



### AVERTISSEMENT

- **Attachez toujours votre ceinture de sécurité et asseyez-vous correctement sur votre siège.**
- **N'utilisez pas la ceinture de sécurité si elle est lâche ou vrillée. Une ceinture de sécurité lâche ou vrillée ne vous protégera pas correctement en cas d'accident.**
- **Ne placez rien derrière la boucle. Cela pourrait affecter son fonctionnement.**
- **Remplacez toujours vos prétendeurs après leur activation ou un accident.**
- **Ne vérifiez, entretenez, réparez ou remplacez JAMAIS vous-même les prétendeurs. Nous vous recommandons de faire inspecter, entretenir, réparer ou remplacer les prétensionneurs par un concessionnaire Genesis agréé.**
- **Ne donnez pas de coups aux ceintures de sécurité.**



### AVERTISSEMENT

**Ne touchez pas les ceintures de sécurité à prétendeur pendant quelques minutes après les voir activées. Lorsque le mécanisme de prétendeur de ceinture de sécurité se déploie lors d'une collision, le prétendeur peut devenir chaud et vous brûler.**



### ATTENTION

**Les travaux de carrosserie à l'avant du véhicule peuvent endommager le système de prétendeur de ceinture de sécurité. Par conséquent, nous vous conseillons de faire entretenir le système par un concessionnaire Genesis agréé.**

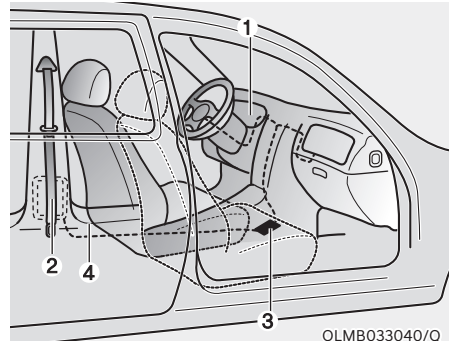

OLMB033040/Q

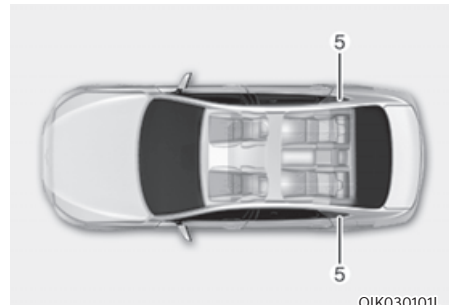

OIK030101L

Le système de ceintures de sécurité à prétendeur comprend principalement les éléments suivants. Leur emplacement est illustré ci-dessus :

- (1) Témoin d'airbag SRS
- (2) Prétendeur avec enrouleur
- (3) Module de commande SRS
- (4) Dispositif de retenue d'urgence
- (5) Prétendeur avec enrouleur arrière (si équipé)



## REMARQUE

Le capteur qui active le module de commande SRS est relié aux ceintures de sécurité à prétendeur. Le témoin d'airbag SRS du combiné d'instruments s'allume pendant environ trois à six secondes après que le bouton de démarrage/d'arrêt du moteur a été mis en position ON, puis doit s'éteindre.

Si le prétendeur ne fonctionne pas correctement, le témoin s'allume même si l'airbag SRS ne fonctionne pas correctement. Si le témoin ne s'allume pas, reste allumé ou s'allume lorsque le véhicule est en marche, nous recommandons de faire vérifier les ceintures de sécurité à prétendeur et/ou le module de commande SRS dès que possible par un concessionnaire Genesis agréé.

## Informations

- Les ceintures de sécurité à prétendeur peuvent s'activer dans certains types de collisions frontales ou latérales ou de retournement (si équipé d'un capteur de tonneau).
- Lorsque les ceintures de sécurité à prétendeur sont activées, elles peuvent émettre un bruit fort avec une fine poussière semblable à de la fumée dans l'habitacle. Ces conditions de fonctionnement sont normales et ne sont pas dangereuses.
- Bien que non toxique, la poussière fine peut causer une irritation cutanée et ne doit pas être inhalée pendant de longues périodes. Lavez soigneusement toutes les zones cutanées exposées après un accident au cours duquel les ceintures de sécurité à prétendeur ont été activées.

## Mesures de sécurité supplémentaires concernant les ceintures de sécurité

### Utilisation de la ceinture de sécurité pendant la grossesse

La ceinture de sécurité doit toujours être utilisée pendant la grossesse. Le meilleur moyen de protéger votre enfant à naître est de vous protéger en attachant toujours votre ceinture de sécurité.

Les femmes enceintes doivent toujours porter une ceinture de sécurité à 3 points. Placez la ceinture diagonale sur votre poitrine, en la passant entre vos seins et loin de votre cou. Placez la ceinture sous-abdominale sous votre ventre de façon qu'elle soit bien SERRÉE sur vos hanches et votre os pelvien, sous la partie arrondie du ventre.



## AVERTISSEMENT

- Les femmes enceintes et les patients sont plus vulnérables aux impacts au niveau de l'abdomen en cas d'arrêt brusque ou d'accident. Si vous avez un accident alors que vous êtes enceinte, consultez votre docteur.
- Pour réduire le risque de blessures graves ou mortelles pour l'enfant à naître en cas d'accident, les femmes enceintes ne doivent JAMAIS placer la sangle abdominale de la ceinture au niveau de la zone où se trouve l'enfant ou au-dessus.

## Utilisation de la ceinture de sécurité et enfants

### Nourrissons et jeunes enfants

La plupart des pays ont des lois sur les systèmes de retenue pour enfants qui exigent que les enfants voyagent dans des dispositifs de retenue pour enfants approuvés, y compris les sièges d'appoint. L'âge auquel les ceintures de sécurité peuvent remplacer un système de retenue pour enfants varie d'un pays à l'autre ; vous devez donc connaître les exigences spécifiques de votre pays et de celui où vous voyagez. Le système de retenue pour bébé et enfant doit être correctement placé et installé sur un siège arrière.

Pour plus d'informations, se reporter à la section « Systèmes de retenue pour enfant » dans ce chapitre.



### AVERTISSEMENT

**Veillez à TOUJOURS attacher correctement les nourrissons et les petits enfants dans un système de retenue adapté à leur taille et à leur poids.**

**Pour réduire le risque de blessures graves ou de décès d'un enfant et d'autres passagers, ne tenez JAMAIS un enfant sur vos genoux ou dans vos bras lorsque le véhicule se déplace. Les forces violentes qui s'exercent lors d'un accident peuvent arracher l'enfant de vos bras et le jeter contre l'intérieur du véhicule.**

Les petits enfants sont mieux protégés contre les blessures en cas d'accident lorsqu'ils sont correctement attachés sur le siège arrière par un système de retenue pour enfants qui répond aux exigences des normes de sécurité de votre pays. Avant d'acheter un système de retenue pour enfants, assurez-vous qu'il porte une étiquette certifiant qu'il est conforme aux normes de sécurité de votre pays.

Le système de retenue pour enfant doit être adapté à la taille et au poids de votre enfant. Vérifiez les informations sur l'étiquette du système de retenue pour enfant. Se reporter à la section « Systèmes de retenue pour enfant » dans ce chapitre.

### Enfants plus grands

Les enfants de moins de 13 ans qui sont trop grands pour un siège d'appoint doivent toujours occuper le siège arrière et utiliser les ceintures à 3 points disponibles. Une ceinture de sécurité doit reposer sur le haut des cuisses et être bien ajustée sur l'épaule et la poitrine pour retenir l'enfant en toute sécurité. Vérifier régulièrement l'ajustement de la sangle. Un enfant qui se tortille peut faire sortir la ceinture de sa position. En cas d'accident, les enfants bénéficient de la meilleure sécurité possible grâce à un système de retenue pour enfants installé sur les sièges arrière.

Si un enfant de plus de 13 ans doit s'asseoir à l'avant, il doit être attaché correctement avec la ceinture 3 points disponible et le siège doit être reculé au maximum.

Si la partie diagonale de la ceinture touche légèrement le cou ou le visage de l'enfant, essayez de placer l'enfant plus près du centre du véhicule. Si la ceinture diagonale touche encore son visage ou son cou, l'enfant doit être ramené sur un siège d'appoint approprié sur le siège arrière.



### AVERTISSEMENT

- **Vérifiez toujours que les enfants plus grands ont bouclé leurs ceintures de sécurité et que celles-ci sont correctement réglées.**
- **Ne laissez JAMAIS la sangle diagonale de la ceinture au contact du cou ou du visage d'un enfant.**
- **Ne laissez pas plusieurs enfants utiliser une seule ceinture de sécurité.**

### **Utilisation de la ceinture de sécurité et personnes blessées**

Une ceinture de sécurité doit être utilisée pour transporter une personne blessée. Consultez un médecin pour obtenir des recommandations spécifiques.

### **Une seule personne par ceinture**

Deux personnes (y compris les enfants) ne doivent jamais tenter d'utiliser une seule ceinture de sécurité. Cela pourrait augmenter la gravité des blessures en cas d'accident.

### **Ne pas s'allonger**

Il peut être dangereux de s'asseoir avec le dossier incliné lorsque le véhicule se déplace. Même si votre ceinture est attachée, l'inclinaison du dossier réduit fortement la protection du système de retenue (ceintures de sécurité et/ou airbags).

Les ceintures de sécurité doivent appuyer sur vos hanches et votre poitrine pour fonctionner correctement.

Lors d'un accident, vous pourriez être projeté contre la ceinture de sécurité et être blessé au cou ou ailleurs.

Plus le dossier du siège est incliné, plus le risque que les hanches du passager glissent sous la partie sous-abdominale de la ceinture ou que son cou heurte la partie supérieure est élevé.



### **AVERTISSEMENT**

- **Ne voyagez JAMAIS sur un siège dont le dossier est incliné lorsque le véhicule est en mouvement.**
- **Ce type de comportement augmente le risque de blessures graves ou mortelles en cas de collision ou de freinage brutal.**
- **Le conducteur et les passagers doivent toujours être correctement assis et attachés avec le dossier du siège en position verticale.**

### **Entretien des ceintures de sécurité**

Les ceintures de sécurité ne doivent jamais être démontées ni modifiées. En outre, il convient de veiller à ce que les ceintures de sécurité et l'équipement ne soient pas endommagés par les charnières des sièges, les portières, etc.

### **Inspection périodique**

L'usure ou les dégâts sur toutes les ceintures de sécurité doivent être vérifiés régulièrement. Toutes les parties endommagées doivent être remplacées dès que possible.

### **Ceintures de sécurité propres et sèches**

Les ceintures de sécurité doivent rester propres et sèches. Si les courroies sont sales, elles peuvent être nettoyées avec une solution savonneuse douce et de l'eau chaude. N'utilisez pas d'eau de javel, de teinture, de détergents puissants ou abrasifs, car ils peuvent endommager et affaiblir le tissu.

### **Quand remplacer les ceintures de sécurité**

L'ensemble ou les ensembles complets de ceinture de sécurité doivent être remplacés si le véhicule a été impliqué dans un accident. Ceci doit être fait même si aucun dégât n'est visible. Nous vous conseillons de consulter un concessionnaire Genesis agréé.

## SYSTÈME DE RETENUE POUR ENFANT (CRS)

### Notre recommandation : les enfants toujours à l'arrière



#### AVERTISSEMENT

**Attachez toujours correctement les enfants dans le véhicule. Les enfants de tous âges sont plus en sécurité lorsqu'ils sont assis à l'arrière. Ne placez jamais un dispositif de retenue pour enfants orienté vers l'arrière sur le siège du passager avant, sauf si l'airbag est désactivé.**

Les enfants de moins de 13 ans doivent toujours être assis sur les sièges arrière et doivent toujours être correctement attachés pour minimiser le risque de blessure en cas d'accident, d'arrêt brusque ou de manœuvre soudaine.

Selon les statistiques d'accidents, les enfants sont plus en sécurité lorsqu'ils sont correctement attachés sur les sièges arrière que sur le siège avant. Les enfants trop grands pour un système de retenue pour enfants doivent utiliser les ceintures de sécurité fournies.

La plupart des pays ont des règlements qui exigent que les enfants voyagent avec des systèmes de retenue pour enfants homologués.

Les lois régissant les restrictions d'âge ou de taille/poids selon lesquelles les ceintures de sécurité peuvent être utilisées à la place du système de retenue pour enfants, diffèrent d'un pays à l'autre, vous devez donc connaître les exigences spécifiques de votre pays et du pays où vous voyagez.

Les systèmes de retenue pour enfants doivent être correctement installés sur le siège du véhicule. Utilisez toujours un système de retenue pour enfants du commerce qui répond aux exigences de votre pays.

### *Système de retenue pour enfant (CRS)*

Les bébés et les jeunes enfants doivent être attachés dans un CRS approprié orienté vers l'arrière ou vers l'avant, d'abord correctement fixé au siège du véhicule. Lisez et suivez les instructions et avertissements d'installation et d'utilisation du fabricant du système de retenue pour enfants.



#### AVERTISSEMENT

- **Suivez toujours les instructions d'installation et d'utilisation du fabricant du dispositif.**
- **Attachez toujours correctement votre enfant dans le dispositif de retenue enfant.**
- **N'utilisez pas de porte-bébé ou de siège pour enfant qui s'accroche au dossier d'un siège, ils peuvent ne pas offrir une protection adéquate en cas d'accident.**
- **Après un accident, nous vous conseillons de faire vérifier votre système de retenue pour enfant, vos ceintures de sécurité, ainsi que vos points d'ancrage et vos ancrages de sangle supérieure ISOFIX par un concessionnaire Genesis agréé.**

### Choix du dispositif de retenue enfant (CRS)

Lorsque vous choisissez un système de retenue pour votre enfant :

- Vérifiez toujours que le système possède une étiquette certifiant qu'il est conforme aux normes de sécurité de votre pays.  
Un système de retenue pour enfants ne peut être installé que s'il a été homologué conformément à la norme ECE-R44 ou ECE-R129.
- Choisissez un système de retenue pour enfants en fonction de la taille et du poids de votre enfant. L'étiquette requise ou le mode d'emploi indiquent généralement ces informations.
- Choisissez un dispositif qui s'adapte aux sièges du véhicule dans lequel il sera utilisé.
- Lisez et suivez les instructions et avertissements d'installation et d'utilisation du fabricant du dispositif.

#### **Types de systèmes de retenue enfant**

Il existe trois principaux types de systèmes de retenue pour enfants : ceux orientés vers l'arrière, ceux orientés vers l'avant et les systèmes rehausseurs.

Ils sont classés en fonction de l'âge, de la taille et du poids des enfants.

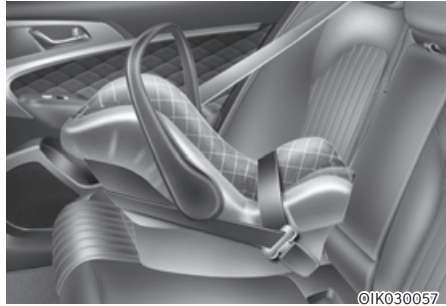

#### **Système de retenue pour enfant orienté vers l'arrière**

Un système de retenue pour enfants orienté vers l'arrière permet de maintenir la surface du siège contre le dos de l'enfant. Le système de harnais maintient l'enfant en place et, en cas d'accident, réduit la pression exercée sur son cou et sa colonne vertébrale.

Tous les enfants de moins d'un an doivent toujours utiliser un système de retenue pour enfants orienté vers l'arrière. Il existe différents types de systèmes de retenue pour enfants orientés vers l'arrière : les systèmes pour bébés ne peuvent être utilisés que tournés vers l'arrière. Les systèmes de retenue pour enfants convertibles et 3 en 1 ont généralement des limites de taille et de poids plus élevées pour la position orientée vers l'arrière, ce qui vous permet de maintenir plus longtemps votre enfant orienté vers l'arrière.

Utilisez toujours le système orienté vers l'arrière jusqu'à ce que votre enfant atteigne les limites de taille et de poids indiquées par le fabricant du système de retenue pour enfants.



### **Système de retenue pour enfant orienté vers l'avant**

Un système de retenue pour enfants orienté vers l'avant permet de retenir le corps de l'enfant à l'aide d'un harnais. Utilisez un système de retenue orienté vers l'avant jusqu'à ce que votre enfant atteigne les limites de taille et de poids indiquées par le fabricant du système de retenue pour enfants.

Une fois que votre enfant a dépassé la taille du système de retenue orienté vers l'avant, il peut utiliser un siège rehausseur.

### **Sièges rehausseurs**

Un siège rehausseur est un système de retenue pour enfants conçu pour améliorer l'ajustement du système de ceintures de sécurité du véhicule. Un siège rehausseur positionne la ceinture de sécurité pour qu'elle soit bien adaptée sur les parties plus solides du corps de votre enfant. Gardez vos enfants dans des sièges rehausseurs jusqu'à ce qu'ils soient assez grands pour s'attacher correctement avec une ceinture de sécurité.

Pour qu'une ceinture de sécurité soit bien ajustée, la partie sous-abdominale doit être confortable sur le haut des cuisses et non sur le ventre. La ceinture diagonale doit être confortable sur l'épaule et la poitrine et non sur le cou ou le visage. Les enfants de moins de 13 ans doivent toujours être correctement attachés pour minimiser le risque de blessure en cas d'accident, d'arrêt brusque ou de manœuvre soudaine.

## Installation d'un système de retenue pour enfants (CRS)



### AVERTISSEMENT

**Avant d'installer votre système de retenue pour enfant :**

**Lisez toujours et suivez les instructions fournies par le fabricant du système de retenue pour enfants.**

**Si tous les avertissements et les instructions ne sont pas suivis, le risque de BLESSURES GRAVES ou de MORT peut augmenter en cas d'accident.**



### AVERTISSEMENT

**Si l'appuie-tête d'un siège empêche d'installer correctement un système de retenue pour enfants, il doit être réglé différemment ou retiré.**

Après avoir choisi un système de retenue pour enfants approprié pour votre enfant et avoir vérifié que le système s'adapte correctement à la position assise, il existe trois étapes générales pour une installation correcte :

- **Fixez correctement le système de retenue pour enfants au véhicule.** Tous les systèmes de retenue pour enfants doivent être fixés au véhicule par la sangle abdominale ou une sangle abdominale/diagonale, ou avec l'ancrage supérieur ISOFIX et/ou l'ancrage ISOFIX et/ou le support.

- **Vérifiez que le système de retenue pour enfants est bien fixé.** Après avoir installé un système de retenue pour enfants dans le véhicule, poussez et tirez le siège vers l'avant et d'un côté à l'autre pour vérifier qu'il est solidement fixé au siège. Un système de retenue pour enfants fixé avec une ceinture de sécurité doit être installé aussi solidement que possible. Toutefois, on peut s'attendre à des mouvements d'un côté à l'autre.

Lors de l'installation d'un système de retenue pour enfants, réglez le siège du véhicule et le dossier (réglage vertical et horizontal), afin que votre enfant soit confortablement installé dans le système de retenue.

- **Attachez votre enfant dans le système de retenue.** Assurez-vous que l'enfant est correctement attaché dans le système de retenue en suivant les instructions du fabricant.



### ATTENTION

**Un système de retenue pour enfants dans un véhicule fermé peut devenir très chaud. Pour éviter les brûlures, vérifiez la surface d'assise et les boucles avant de placer votre enfant dans le système de retenue pour enfants.**

## ■ Berline

### Compatibilité pour chaque siège des dispositifs de retenue enfant ISOFIX et fixés par ceinture selon les réglementations de l'ONU

(Informations pour les utilisateurs des véhicules et les constructeurs de dispositifs de retenue enfant)

- Oui : adapté à l'installation de la catégorie de dispositif indiquée
- Non : non adapté à l'installation de la catégorie de dispositif indiquée
- « - » : non applicable
- Le tableau est basé sur un véhicule avec volant à gauche. À l'exception du siège passager avant, il s'applique aux véhicules avec volant à droite.

Pour le siège passager avant (n° 1) d'un véhicule avec volant à droite, consultez les informations concernant le siège n° 3.

Catégories de dispositifs de retenue enfant		Position dans le véhicule							Remarques
		1	2	3		4	5	6	
				Airbag Activé	Airbag Désactivé				
Dispositif universel à ceinture	Toutes les catégories de poids	-	-	Non	Oui <sup>1)</sup> F, D	Oui F, D	Oui <sup>2)</sup> F, D	Oui F, D	F : Face à la route D : Dos à la route
Dispositif i-Size	Dispositif ISOFIX . F2, F2X, R1, R2	-	-	Non	Non	Oui F, D	Non	Oui F, D	
Nacelle (Dispositif ISOFIX latéral)	Dispositif ISOFIX . L1, L2	-	-	Non	Non	Non	Non	Non	
ISOFIX nourrisson* (* : pour un bébé)	Dispositif ISOFIX . R1	-	-	Non	Non	Oui D	Non	Oui D	
ISOFIX jeune enfant - petit	Dispositif ISOFIX . F2, F2X, R2, R2X	-	-	Non	Non	Oui F, D <sup>3)</sup>	Non	Oui F, D <sup>3)</sup>	
ISOFIX jeune enfant - grand* (* : hors rehausseur)	Dispositif ISOFIX . F3, R3	-	-	Non	Non	Oui F, D <sup>3)</sup>	Non	Oui F, D <sup>3)</sup>	
Rehausseur – Largeur réduite	Dispositif ISO : B2	-	-	Oui <sup>2)</sup>	Oui <sup>2)</sup>	Oui	Oui	Oui	
Rehausseur – Grande largeur	Dispositif ISO : B3	-	-	Oui <sup>2)</sup>	Oui <sup>2)</sup>	Oui	Oui	Oui	



Numéro de siège	Position	Position dans le véhicule
1	Avant gauche	
2	Avant centre	
3	Avant droite	
4	2 <sup>e</sup> rangée gauche	
5	2 <sup>e</sup> rangée centre	
6	2 <sup>e</sup> rangée droite	

OIK030104L

Remarque1) : pour installer un dispositif de retenue enfant universel, vous devez relever au maximum le siège de la première rangée côté passager.

Remarque2) : n'installez jamais de dispositif de retenue enfant avec un pied support sur le siège central de la deuxième rangée.

Remarque3) : pour installer un dispositif de retenue enfant universel dos à la route sur les sièges latéraux de la deuxième rangée, vous devez relever au maximum le siège de la première rangée.

- \* N'installez jamais de système de retenue enfant dos à la route sur le siège passager avant si l'airbag n'est pas désactivé.
- \* Pour les dispositifs semi-universels ou spécifiques (ISOFIX ou à ceinture), reportez-vous à la liste de véhicules fournie dans le manuel du dispositif.
- \* Si l'appuie-tête d'un siège ne permet pas d'installer correctement un dispositif de retenue enfant, il doit être réglé différemment, voire retiré.

### **Dispositif de retenue enfant recommandé selon les réglementations de l'ONU**

(Informations pour les utilisateurs des véhicules et les fabricants de dispositifs de retenue enfant)

Catégorie de poids	Nom	Fabricant	Type de fixation	Numéro d'homologation
Groupe 0+	BABY-SAFE 2 i-SIZE et BABY-SAFE i-SIZE BASE	Britax Romer	ISOFIX avec pied support, dos à la route	R129/00 - E1 - 000008
Groupe 1	Duo Plus	Britax Romer	Montage ISOFIX	R44/04 - E1 - 04301133
Groupe 2	KidFix II R	Britax Romer	ISOFIX et ceinture du véhicule, à l'aide du guide de la ceinture abdominale du dispositif de retenue enfant	R44/04 - E1 - 04301304
Groupe 3	viaggio 2-3 shuttle	PegPerego	ISOFIX et ceinture du véhicule	ECE R44/04 - E24 - 0000256

### **Informations sur les fabricants de dispositifs de retenue enfant**

Britax : <http://www.britax.com>

PegPerego : <http://www.pegperego.com/>

### **REMARQUE**

**Nous vous recommandons d'utiliser le siège enfant assistant ISOFIX.**

■ **Break de chasse**

**Compatibilité pour chaque siège des dispositifs de retenue enfant ISOFIX et fixés par ceinture selon les réglementations de l'ONU**

(Informations pour les utilisateurs des véhicules et les constructeurs de dispositifs de retenue enfant)

- Oui : adapté à l'installation de la catégorie de dispositif indiquée
- Non : non adapté à l'installation de la catégorie de dispositif indiquée
- « - » : non applicable
- Le tableau est basé sur un véhicule avec volant à gauche. À l'exception du siège passager avant, il s'applique aux véhicules avec volant à droite.

Pour le siège passager avant (n° 1) d'un véhicule avec volant à droite, consultez les informations concernant le siège n° 3.

Catégories de dispositifs de retenue enfant		Position dans le véhicule							Remarques
		1	2	3		4	5	6	
				Airbag Activé	Airbag Désactivé				
Dispositif universel à ceinture	Toutes les catégories de poids	-	-	Non	Oui <sup>1)</sup> F, D	Oui F, D	Oui <sup>2)</sup> F, D	Oui F, D	F : Face à la route D : Dos à la route
Dispositif i-Size	Dispositif ISOFIX . F2, F2X, R1, R2	-	-	Non	Non	Oui F, D	Non	Oui F, D	
Nacelle (Dispositif ISOFIX latéral)	Dispositif ISOFIX . L1, L2	-	-	Non	Non	Non	Non	Non	
ISOFIX nourrisson* (* : pour un bébé)	Dispositif ISOFIX . R1	-	-	Non	Non	Oui D	Non	Oui D	
ISOFIX jeune enfant - petit	Dispositif ISOFIX . F2, F2X, R2, R2X	-	-	Non	Non	Oui F, D <sup>3)</sup>	Non	Oui F, D <sup>3)</sup>	
ISOFIX jeune enfant - grand* (* : hors rehausseur)	Dispositif ISOFIX . F3, R3	-	-	Non	Non	Oui F, D <sup>3)</sup>	Non	Oui F, D <sup>3)</sup>	
Rehausseur – Largeur réduite	Dispositif ISO : B2	-	-	Oui <sup>2)</sup>	Oui <sup>2)</sup>	Oui	Oui	Oui	
Rehausseur – Grande largeur	Dispositif ISO : B3	-	-	Oui <sup>2)</sup>	Oui <sup>2)</sup>	Oui	Oui	Oui	

Numéro de siège	Position	Position dans le véhicule
1	Avant gauche	
2	Avant centre	
3	Avant droite	
4	2 <sup>e</sup> rangée gauche	
5	2 <sup>e</sup> rangée centre	
6	2 <sup>e</sup> rangée droite	

OIK030104L

Remarque1) : pour installer un dispositif de retenue enfant universel, vous devez relever au maximum le siège de la première rangée côté passager.

Remarque2) : n'installez jamais de dispositif de retenue enfant avec un pied support sur le siège central de la deuxième rangée.

Remarque3) : pour installer un dispositif de retenue enfant universel dos à la route sur les sièges latéraux de la deuxième rangée, vous devez relever au maximum le siège de la première rangée.

- \* N'installez jamais de système de retenue enfant dos à la route sur le siège passager avant si l'airbag n'est pas désactivé.
- \* Pour les dispositifs semi-universels ou spécifiques (ISOFIX ou à ceinture), reportez-vous à la liste de véhicules fournie dans le manuel du dispositif.
- \* Si l'appuie-tête d'un siège ne permet pas d'installer correctement un dispositif de retenue enfant, il doit être réglé différemment, voire retiré.

### **Dispositif de retenue enfant recommandé selon les réglementations de l'ONU**

(Informations pour les utilisateurs des véhicules et les fabricants de dispositifs de retenue enfant)

Catégorie de poids	Nom	Fabricant	Type de fixation	Numéro d'homologation
Groupe 0+	BABY-SAFE 2 i-SIZE et BABY-SAFE i-SIZE BASE	Britax Romer	ISOFIX avec pied support, dos à la route	R129/00 - E1 - 000008
Groupe 1	Duo Plus	Britax Romer	Montage ISOFIX	R44/04 - E1 - 04301133
Groupe 2	KidFix II R	Britax Romer	ISOFIX et ceinture du véhicule, à l'aide du guide de la ceinture abdominale du dispositif de retenue enfant	R44/04 - E1 - 04301304
Groupe 3	viaggio 2-3 shuttle	PegPerego	ISOFIX et ceinture du véhicule	ECE R44/04 - E24 - 0000256

### **Informations sur les fabricants de dispositifs de retenue enfant**

Britax : <http://www.britax.com>

PegPerego : <http://www.pegperego.com/>

### **REMARQUE**

**Nous vous recommandons d'utiliser le siège enfant assistant ISOFIX.**

### **Ancrage ISOFIX et ancrage supérieur (système d'ancrage ISOFIX) pour enfants**

Le système ISOFIX maintient un système de retenue pour enfants pendant le trajet et en cas d'accident. Ce système est conçu pour faciliter l'installation du système de retenue pour enfants et réduire le risque d'installation incorrecte de votre système de retenue pour enfants. Le système ISOFIX utilise des ancrages dans le véhicule et des fixations sur le système de retenue pour enfants. Le système ISOFIX dispense d'utiliser les ceintures de sécurité pour fixer le système de retenue pour enfants aux sièges arrière.

Les ancrages ISOFIX sont des barres métalliques intégrées au véhicule. Il existe deux points d'ancrage inférieurs pour chaque position d'assise ISOFIX, qui permettent d'installer un système de retenue pour enfants avec des fixations inférieures.

Pour utiliser le système ISOFIX dans votre véhicule, vous devez avoir un système de retenue pour enfants avec des fixations ISOFIX.

Les instructions d'utilisation du système de retenue pour enfants et de ses fixations pour les ancrages ISOFIX sont fournies par le fabricant du système.

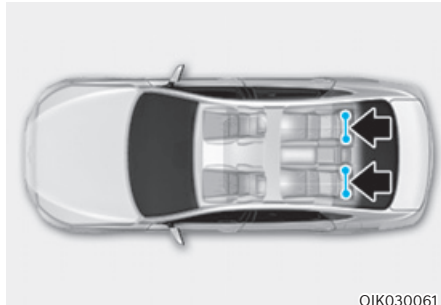

OIK030061

Des ancrages ISOFIX sont installés dans les positions d'assise arrière extérieures gauche et droite. Leur emplacement est indiqué dans l'illustration.



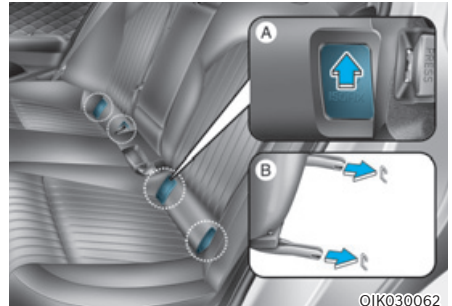

### **AVERTISSEMENT**

**N'essayez pas d'installer un système de retenue pour enfants à l'aide des ancrages ISOFIX à la position d'assise centrale arrière. Il n'existe pas d'ancrage ISOFIX pour ce siège. L'utilisation des ancrages extérieurs pour l'installation du CRS en position d'assise centrale arrière peut endommager les ancrages.**



OIK030062

[A] : indicateur de position d'ancrage ISOFIX (Type A- , Type B- )

[B] : ancrage ISOFIX

Les ancrages ISOFIX sont situés entre le dossier et le coussin des sièges arrière gauche et les positions d'assise extérieures droites, indiquées par les symboles.

### **Fixation d'un système de retenue pour enfants avec un « système d'ancrage ISOFIX »**

Pour installer un système de retenue pour enfants i-Size ou compatible ISOFIX sur l'une des positions extérieures arrière :

1. Retirez la boucle de la ceinture de sécurité des ancrages ISOFIX.
2. Éloignez des ancrages tous les objets pouvant gêner la fixation du système de retenue pour enfants et des ancrages ISOFIX.
3. Placez le système de retenue pour enfants sur le siège, puis attachez le siège aux ancrages ISOFIX en suivant les instructions du fabricant du système de retenue pour enfants.
4. Suivez les instructions du fabricant du système de retenue pour enfants pour installer et fixer correctement les attaches ISOFIX du système aux ancrages ISOFIX.



### **AVERTISSEMENT**

Prenez les précautions suivantes lorsque vous utilisez le système ISOFIX :

- **Lisez et suivez toutes les instructions d'installation fournies avec votre système de retenue pour enfants.**
- **Pour empêcher l'enfant d'atteindre et de saisir les ceintures de sécurité non enroulées, bouclez toutes les ceintures de sécurité arrière non utilisées et enroulez la sangle de la ceinture de sécurité derrière l'enfant. Les enfants peuvent être étranglés si une ceinture diagonale s'enroule autour de leur cou et que la ceinture de sécurité se resserre.**
- **N'attachez JAMAIS plusieurs systèmes de retenue pour enfants à un seul ancrage. L'ancrage ou la fixation pourrait se desserrer ou se briser.**
- **Faites toujours vérifier le système ISOFIX par votre concessionnaire après un accident. Un accident peut endommager le système ISOFIX et ne pas fixer correctement le système de retenue pour enfants.**

## Fixation d'un système de retenue pour enfants avec le système d'ancrage supérieur

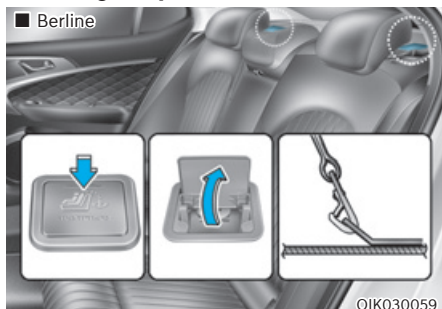

### Berline

Les ancrages de fixation supérieure pour les systèmes de retenue pour enfants sont situés sur l'arrière des dossiers de siège.

### Break de chasse

Les ancrages de sangle supérieure destinés aux dispositifs de retenue enfant sont situés à l'arrière des dossiers arrière.



1. Faites passer la sangle d'ancrage supérieur du système de retenue pour enfants par dessus le dossier. Pour placer la sangle de fixation supérieure, suivez les instructions du fabricant du système de retenue pour enfants.
2. Attachez la sangle de fixation supérieure à l'ancrage correspondant, puis serrez-la conformément aux instructions du fabricant de votre système de retenue pour enfants pour l'attacher correctement au siège.





## AVERTISSEMENT

Prenez les précautions suivantes lors de l'installation de la fixation supérieure :

- Lisez et suivez toutes les instructions d'installation fournies avec votre système de retenue pour enfants.
- N'attachez JAMAIS plusieurs systèmes de retenue pour enfants à un seul ancrage de fixation supérieure ISOFIX. L'ancrage ou la fixation pourrait se desserrer ou se briser.
- N'attachez pas la fixation supérieure à autre chose que le bon ancrage de fixation supérieure. Elle peut ne pas fonctionner correctement si elle est attachée à quelque chose d'autre.
- Les ancrages du système de retenue pour enfants sont conçus pour supporter uniquement les charges imposées par le système de retenue pour enfants correctement fixé.

**Ne les utilisez pas pour les ceintures de sécurité des adultes ou les harnais, ni pour attacher d'autres objets ou équipements dans le véhicule.**

## Installation d'un système de retenue pour enfants avec une ceinture à trois points

Si vous n'utilisez pas le système ISOFIX, les systèmes de retenue pour enfants doivent être attachés à un siège arrière du véhicule à l'aide d'une ceinture à 3 points.

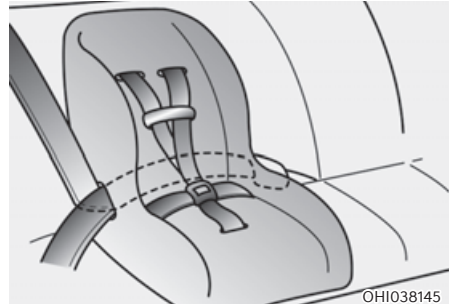

### Installation d'un système de retenue pour enfants avec une ceinture à trois points

Pour installer un système de retenue pour enfants sur les sièges arrière, procédez comme suit :

1. Placez le système de retenue pour enfants sur un siège arrière et faites passer la ceinture à trois points autour ou à travers le système de retenue en suivant les instructions du fabricant. Assurez-vous que la ceinture n'est pas vrillée.

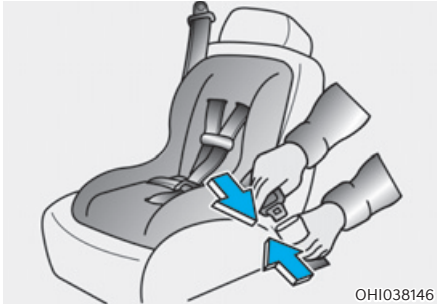

- Fixez le verrouillage de la ceinture à trois points dans la boucle. Écoutez le bruit de « clic ».

### **i** Informations

Positionnez le bouton de déverrouillage de manière à ce qu'il soit facilement accessible en cas d'urgence.



- Tendez la ceinture autant que possible en appuyant sur le système de retenue pour enfants tout en rentrant la sangle diagonale dans l'enrouleur.
- Poussez et tirez sur le système de retenue pour enfants pour vous assurer que la ceinture de sécurité le maintient fermement en place.

Si le fabricant de votre système de retenue pour enfants recommande d'utiliser une fixation supérieure avec la ceinture à trois points, consultez la page 3-46.

Pour déposer le système de retenue pour enfants, appuyez sur le bouton de déverrouillage de la boucle, puis tirez sur la ceinture trois points pour la dégager du système et laissez-la s'enrouler complètement.

### **⚠** AVERTISSEMENT

**Si un système de retenue pour enfant est installé sur le siège central de la deuxième rangée de sièges, déplacez celui-ci le plus possible vers l'arrière pour minimiser le risque de contact avec l'airbag avant central (si équipé d'un airbag central avant).**

## AIRBAG - SYSTÈME DE RETENUE SUPPLÉMENTAIRE

■ Conduite à gauche

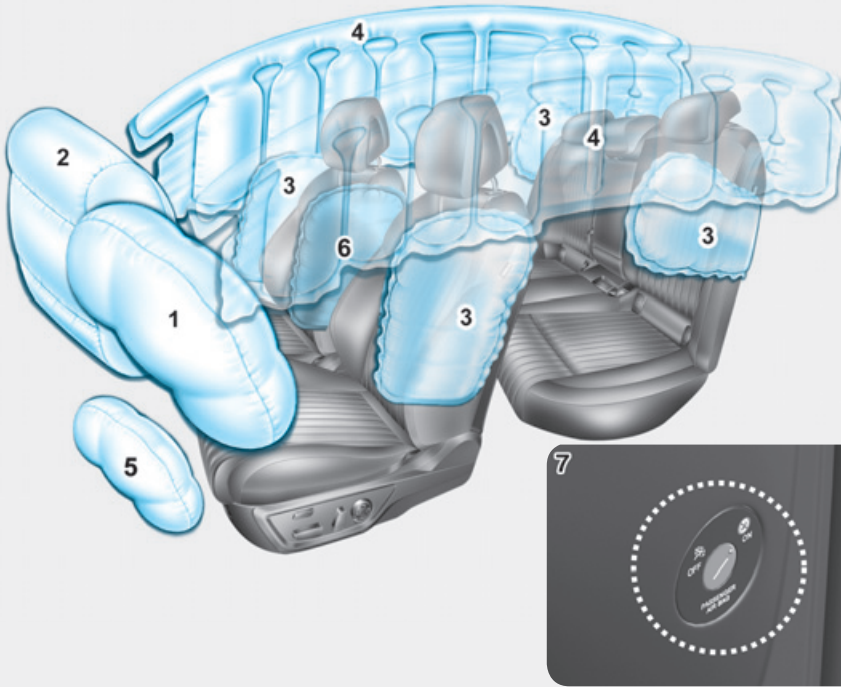

Les airbags de votre véhicule peuvent différer de ceux présentés dans l'illustration.

OIK030088/OJX1039125L

- 1. Airbag frontal du conducteur
- 2. Airbag frontal du passager
- 3. Airbag latéral \*
- 4. Airbag rideau
- 5. Airbag de genoux du conducteur
- 6. Airbag latéral central avant \*
- 7. Interrupteur ON/OFF de l'airbag du passager avant \*

\* : si équipé

■ Conduite à droite

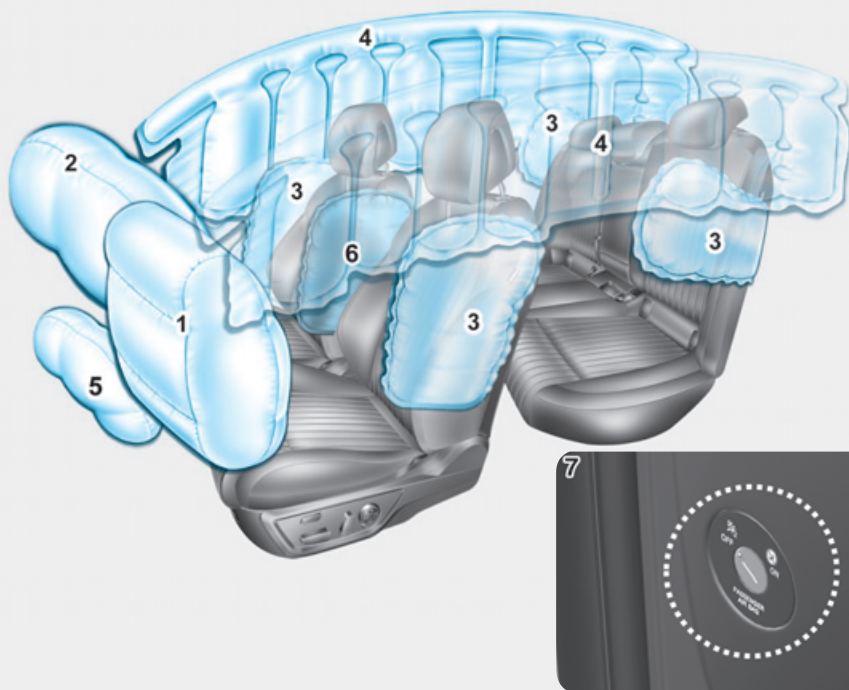

Les airbags de votre véhicule peuvent différer de ceux présentés dans l'illustration.

OIK030102R/OJX1039125R

- |   |  |
|---|--|
| <ul style="list-style-type: none"> <li>1. Airbag frontal du passager</li> <li>2. Airbag frontal du conducteur</li> <li>3. Airbag latéral *</li> <li>4. Airbag rideau</li> </ul> | <ul style="list-style-type: none"> <li>5. Airbag de genoux du conducteur</li> <li>6. Airbag latéral central avant *</li> <li>7. Interrupteur ON/OFF de l'airbag du passager avant *</li> </ul> |
|---|--|

\* : si équipé

Les véhicules sont équipés d'un système d'airbag complémentaire pour les sièges conducteur et passager avant.

Les airbags avant sont conçus pour compléter les ceintures de sécurité à trois points. Pour que ces airbags assurent une protection, les ceintures de sécurité doivent être portées pendant tout le trajet.

Vous pourriez être gravement blessé ou tué dans un accident si vous ne portez pas de ceinture de sécurité. Les airbags sont conçus pour compléter les ceintures de sécurité, et non pas pour les remplacer. Les airbags ne sont pas conçus pour se déployer dans toutes les collisions. Dans certains accidents, les ceintures de sécurité sont votre seule protection.



### **AVERTISSEMENT**

#### **MESURES DE SÉCURITÉ CONCERNANT LES AIRBAGS**

**Utilisez TOUJOURS les systèmes de retenue pour enfants à ceinture de sécurité - tous les trajets, tout le temps, tout le monde ! Même avec des airbags, vous vous exposez à des blessures graves ou mortelles en cas de collision si vous n'êtes pas correctement attaché ou si vous ne portez pas votre ceinture de sécurité lorsque l'airbag se déploie.**

**Ne placez JAMAIS un système de retenue pour enfants ou un siège rehausseur sur le siège du passager avant, sauf si l'airbag est désactivé.**

**Un airbag qui se gonfle peut heurter violemment le bébé ou l'enfant en le blessant gravement, ou le tuer.**

**ABC - Bouclez toujours les enfants de moins de 13 ans sur le siège arrière. C'est la place la plus sûre pour les enfants de tout âge. Si un enfant de 13 ans ou plus doit s'asseoir sur le siège avant, il doit être correctement attaché et le siège doit être reculé le plus possible.**

**Tous les occupants du véhicule doivent s'asseoir correctement avec le dossier en position verticale, centrés sur l'assise du siège avec leur ceinture bouclée, les jambes confortablement étendues et les pieds au sol, jusqu'à ce que le véhicule soit stationné et éteint. Si la position d'un occupant n'est pas correcte lors d'un accident, l'airbag en se déployant rapidement peut entrer en contact violent avec l'occupant, avec des blessures graves ou mortelles.**

**Vous et vos passagers ne devez jamais vous asseoir ou vous pencher trop près des airbags, ni contre la porte ou la console centrale.**

**Reculez votre siège aussi loin que possible des airbags, tout en restant à une distance permettant de garder le contrôle du véhicule.**

## Emplacements des airbags? Airbags frontaux du conducteur et du passager

■ Airbag frontal du conducteur

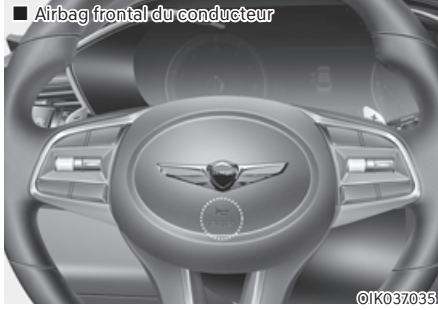

©IK037035

■ Airbag de genoux du conducteur

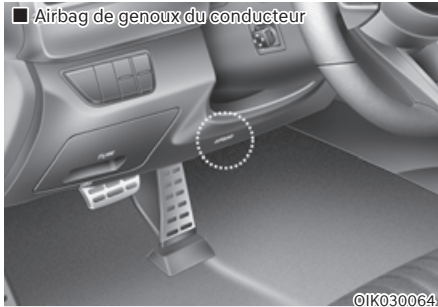

©IK030064

■ Airbag frontal du passager

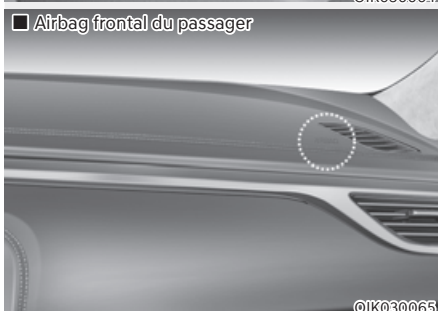

©IK030065

Votre véhicule est équipé d'un système de retenue supplémentaire (SRS) et de ceintures à trois points au niveau des sièges conducteur et passager.

Le système SRS comprend des airbags situés au centre du volant, dans le coussin de planche de bord du côté conducteur sur le volant et sur le panneau avant du côté passager, au-dessus de la boîte à gants.

Les airbags sont signalés par l'inscription « AIR BAG » sur les caches des coussins.

La fonction du SRS est de renforcer la sécurité du conducteur et passager avant avec le système de ceintures de sécurité en cas de choc frontal suffisamment violent.



### AVERTISSEMENT

Pour réduire le risque de blessures graves ou mortelles liées au déploiement des airbags frontaux, prenez les précautions suivantes :

- Tous les occupants du véhicule doivent attacher correctement leur ceinture de sécurité.
- Reculez votre siège aussi loin que possible des airbags, tout en restant à une distance permettant de garder le contrôle du véhicule.
- Ne vous appuyez pas contre la porte ou la console centrale.
- N'autorisez pas le passager avant à poser ses pieds ou ses jambes sur le tableau de bord.
- Ne posez aucun objet (comme un cache de coussin, un support de téléphone portable, un porte-gobelet, du parfum ou des autocollants) sur ou à côté des modules d'airbag du volant, du tableau de bord, du pare-brise et du panneau frontal du passager situé au-dessus de la boîte à gants. Ces objets peuvent être dangereux si le véhicule est suffisamment accidenté pour que les airbags se déploient.
- N'attachez aucun objet sur le pare-brise et le rétroviseur intérieur.



### Interrupteur ON/OFF de l'airbag frontal du passager (si équipé)

Cet interrupteur permet de désactiver l'airbag passager avant afin de transporter des personnes particulièrement sensibles aux risques liés au déploiement d'un airbag en raison de leur âge, de leur taille ou de leur état de santé.



Pour réactiver l'airbag passager avant :  
Insérez la clé ou un objet rigide similaire dans l'interrupteur ON/OFF de l'airbag passager avant, puis tournez-le sur la position ON. Le témoin d'activation de l'airbag passager avant (⊗) s'allume pendant 60 secondes environ.



Pour désactiver l'airbag frontal du passager :  
Insérez la clé ou un objet rigide similaire dans l'interrupteur ON/OFF de l'airbag frontal du passager et tournez-la sur la position OFF. Le témoin OFF de l'airbag du passager (⊗) s'allume et reste allumé jusqu'à ce que l'airbag frontal du passager soit réactivé.

### **i** Informations

**Le témoin ON/OFF (activation/désactivation) de l'airbag frontal du passager s'allume pendant environ 4 secondes une fois le bouton de démarrage/d'arrêt moteur mis en position ON.**

**AVERTISSEMENT**

Ne laissez jamais un passager adulte s'asseoir sur le siège du passager avant lorsque le témoin de désactivation (OFF) de l'airbag du passager est allumé. Lors d'une collision, l'airbag ne se gonfle pas si le témoin est allumé. Activez l'airbag frontal du passager ou faites déplacer votre passager sur le siège arrière.

**AVERTISSEMENT**

Si le témoin d'activation/désactivation (ON/OFF) de l'airbag frontal du passager ne fonctionne pas correctement, les situations suivantes peuvent se produire :

- Le témoin d'airbag (☹️) sur le combiné d'instruments s'allume.
- Le témoin de désactivation (OFF) de l'airbag du passager (⊗) ne s'allume pas et le témoin d'activation (ON) (⊗) s'allume. L'airbag frontal du passager se gonfle lors d'un impact frontal même si l'interrupteur ON/OFF de l'airbag frontal du passager est en position OFF.
- Nous vous conseillons de faire contrôler l'interrupteur ON/OFF de l'airbag frontal du passager, ainsi que le système d'airbag SRS dès que possible par un concessionnaire Genesis agréé.

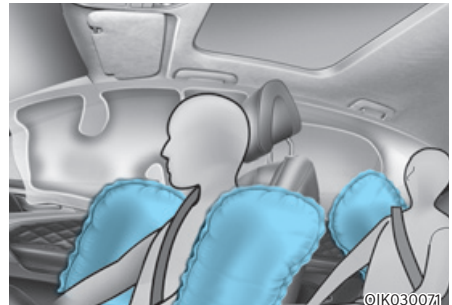
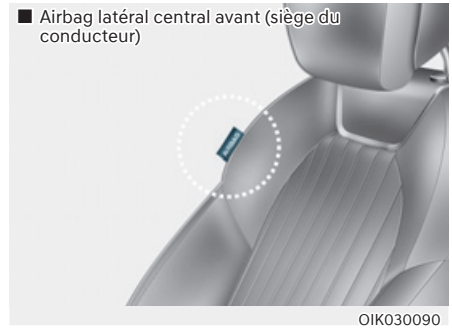
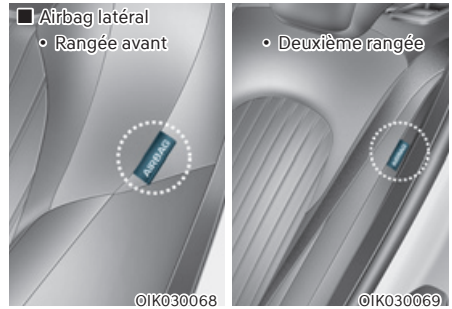
**Airbags latéraux et airbag latéral central avant (si équipé)**

Votre véhicule est équipé d'un airbag latéral pour chaque siège avant et les sièges extérieurs de la deuxième rangée de sièges. De plus, un airbag avant central est prévu du côté intérieur du dossier du conducteur. Le but de l'airbag est d'offrir une protection supplémentaire du véhicule par rapport à celle offerte par la seule ceinture de sécurité.



Les airbags latéraux et l'airbag avant central sont conçus pour se déployer lors de certains chocs latéraux, selon la force du choc.

Pour les véhicules équipés d'un capteur de tonneau, l'airbag avant central, les airbags latéraux et/ou rideau et les prétendeurs de chaque côté du véhicule peuvent se déployer en cas de détection d'un tonneau ou d'un tonneau éventuel.

Les airbags latéraux et l'airbag avant central ne sont pas conçus pour se déployer dans tous les cas de choc latéral ou de retournement



### AVERTISSEMENT

Pour réduire le risque de blessures graves ou mortelles liées au déclenchement des airbags latéraux et l'airbag avant central, prenez les précautions suivantes:

- Tous les occupants du véhicule doivent attacher correctement leur ceinture de sécurité.
  - Ne laissez pas les passagers appuyer leur tête ou leur corps contre les portes, poser leurs bras contre les portes ou les tendre par les fenêtres, ou placer des objets entre les portes et les sièges.
  - Placez vos mains en position de 9 h et 3 h sur le volant pour réduire le risque de blessures au niveau des mains et des bras.
  - N'utilisez pas de housses de sièges accessoires. Elles pourraient réduire ou annuler l'efficacité du système.
  - Ne suspendez pas d'autres objets que des vêtements. En cas d'accident, ils pourraient endommager le véhicule ou provoquer des blessures corporelles, notamment lorsque l'airbag se gonfle.
- **Ne placez aucun objet sur l'airbag ou entre l'airbag et vous. Également, ne fixez aucun objet autour des airbags, comme sur une porte, une vitre latérale ou sur le pied avant et arrière.**
  - **Ne placez aucun objet entre la porte et le siège. Il pourrait devenir un projectile dangereux si l'airbag latéral se déploie.**
  - **N'installez pas d'accessoires sur la partie latérale du véhicule ou à proximité des airbags latéraux.**
  - **Ne heurtez pas les portes lorsque le bouton de démarrage/d'arrêt du moteur est en position ON ou START, vous risqueriez de déployer les airbags latéraux.**
  - **Si un siège ou sa housse est endommagé, nous vous conseillons de faire réparer le système par un concessionnaire Genesis agréé.**

## Airbags rideaux

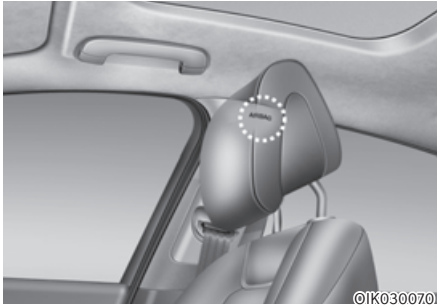

©IK030070

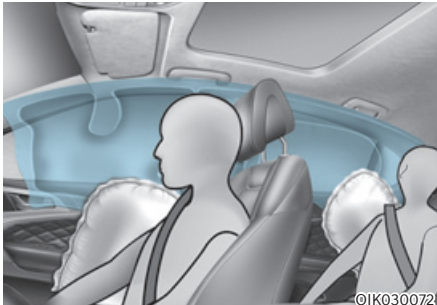

©IK030072

Les airbags rideaux sont situés des deux côtés des longerons de toit, au dessus des portes avant et arrière.

Ils sont conçus pour protéger la tête des occupants des sièges avant et arrière extérieurs lors de certaines collisions latérales.

Les airbags rideaux sont conçus pour se déployer lors de certains chocs latéraux, selon la force du choc.

Pour les véhicules équipés d'un capteur de retournement, les airbags latéraux et/ou rideau et les prétendeurs de chaque côté du véhicule peuvent se déployer en cas de détection d'un retournement ou d'un retournement éventuel.

Les airbags rideaux ne sont pas conçus pour se déployer dans tous les cas de choc latéral ou de retournement.



### AVERTISSEMENT

**Pour réduire le risque de blessures graves ou mortelles liées au déploiement des airbags rideaux, prenez les précautions suivantes :**

- Tous les occupants du véhicule doivent être en permanence correctement attachés avec leur ceinture de sécurité.
- Fixez correctement le système de retenue pour enfants le plus loin possible des portes.
- Ne placez aucun objet sur l'airbag. Également, ne fixez aucun objet autour de la zone de déploiement des airbags, comme sur une porte, une vitre latérale ou sur le pied avant et arrière ou un rail latéral de toit.
- Ne suspendez aucun objet à l'exception de vêtements, particulièrement des objets durs ou cassables.  
En cas d'accident, il pourraient endommager le véhicule ou provoquer des blessures corporelles.
- Ne laissez pas les passagers appuyer leur tête ou leur corps contre les portes, poser leurs bras contre les portes ou les tendre par les fenêtres, ou placer des objets entre les portes et les sièges.
- Ne tentez pas d'ouvrir ou de réparer vous-même les airbags rideaux latéraux. Si nécessaire, nous recommandons que l'airbag soit inspecté par un concessionnaire Genesis agréé.

## Comment fonctionne le système d'airbags ?

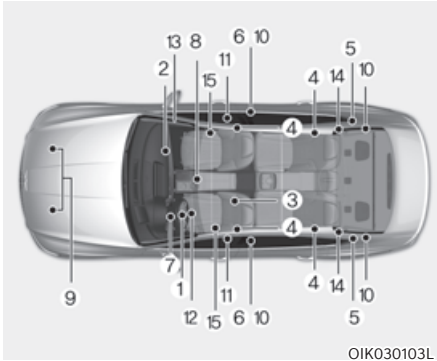

OIK030103L

Le système SRS se compose des éléments suivants :

- (1) Module d'airbag frontal du conducteur
  - (2) Module d'airbag frontal du passager
  - (3) Module d'airbag latéral central avant (si équipé)
  - (4) Modules d'airbags latéraux
  - (5) Modules d'airbags rideaux
  - (6) Prétendeur avec enrouleur avant
  - (7) Témoin d'airbag
  - (8) Module de commande SRS (SRSCM)/ Capteur de retournement (si équipé)
  - (9) Capteurs d'impact frontal
  - (10) Capteurs d'impact latéral
  - (11) Capteurs de pression latérale
  - (12) Module d'airbag de genoux du conducteur
  - (13) Interrupteur ON/OFF de l'airbag du passager avant (si équipé)
  - (14) Enrouleur pré-tensionneur arrière (si équipé)
  - (15) Dispositif de retenue d'urgence
- \* Le témoin ON/OFF de l'airbag de passager avant se trouve sur la console de toit.

Le SRSCM (module de commande du système supplémentaire de retenue) surveille en permanence tous les composants du SRS lorsque le bouton de démarrage/d'arrêt du moteur est sur ON pour déterminer si un choc est suffisamment important pour justifier le déploiement de l'airbag ou de la ceinture de sécurité avec prétendeur.



### Témoin de SRS

Le témoin d'airbag du SRS (système de retenue supplémentaire) sur le tableau de bord affiche le symbole d'airbag indiqué dans l'illustration. Le système recherche les dysfonctionnements dans le circuit électrique des airbags. Le témoin indique la possibilité d'un problème sur le système d'airbags, qui peut concerner vos airbags latéraux et/ou rideaux utilisés pour la protection contre les retournements (si équipé d'un capteur de retournement).



### AVERTISSEMENT

**En cas de dysfonctionnement de votre système SRS, l'airbag risque de ne pas se déployer correctement lors d'un accident, augmentant alors le risque de blessures graves ou mortelles.**

**Les conditions suivantes révèlent un dysfonctionnement de votre système SRS :**

- **La lumière ne s'allume pas pendant trois à six secondes lorsque le bouton de démarrage/arrêt du moteur est en position ON.**
- **La lumière reste allumée après s'être allumée pendant environ trois à six secondes.**
- **Le témoin s'allume lorsque le véhicule est en mouvement.**
- **Le témoin clignote lorsque le moteur tourne.**

**Si vous rencontrez l'une de ces situations, nous vous recommandons de faire réviser votre système SRS dès que possible par un concessionnaire Genesis agréé.**

Lors d'une collision modérée à grave, les capteurs détectent la décélération rapide du véhicule. Si le taux de décélération est suffisamment important, l'unité de commande déclenche les airbags frontaux au moment nécessaire et avec la force adaptée.

Les airbags frontaux permettent de protéger le conducteur et le passager avant en réagissant aux chocs frontaux pour lesquels les seules ceintures de sécurité n'assurent pas une retenue suffisante. Au besoin, les airbags latéraux donnent une protection en cas de choc latéral ou de retournement en soutenant la partie supérieure du corps.

- Les airbags sont activés (capables de se déployer si nécessaire) uniquement si le bouton de démarrage/d'arrêt du moteur est en position ON ou START.
- Les airbags se déploient lors de certains chocs frontaux ou collisions latérales pour protéger les occupants contre des blessures physiques graves.
- Il n'existe aucune vitesse unique à laquelle les airbags se déclenchent. Généralement, les airbags se déclenchent en fonction de la gravité et de la direction de la collision. Ces deux facteurs déterminent si les capteurs produisent ou non un signal électronique de déploiement/gonflage.
- Les airbags frontaux se gonflent et se dégonflent complètement en un instant. Il vous est pratiquement impossible de voir les airbags se gonfler en cas d'accident. Il est plus probable que vous verrez simplement les airbags dégonflés sortis de leur compartiment après la collision.

- Outre le déploiement des airbags en cas de collision latérale grave, dans les véhicules équipés d'un capteur de retournement, les airbags latéraux et/ou rideaux et l'airbag latéral central avant se gonflent si le système de détection détecte un retournement.

Lorsqu'un retournement est détecté, les airbags rideaux restent gonflés plus longtemps pour vous protéger contre l'éjection, spécialement lorsqu'ils sont utilisés conjointement avec les ceintures de sécurité (si le véhicule est équipé d'un capteur de retournement).

- Pour vous protéger, les airbags doivent se gonfler rapidement. La vitesse de gonflage des airbags est une conséquence du temps extrêmement court que mettent les airbags à se gonfler entre l'occupant et les structures du véhicule avant que l'occupant ne heurte ces structures. Cette vitesse de gonflage réduit le risque de blessures graves ou mortelles et elle constitue donc une partie nécessaire de la conception des airbags.
- Toutefois, ce gonflage rapide des airbags peut provoquer des blessures, notamment des écorchures sur le visage, des hématomes et des os cassés, car la vitesse de gonflage s'accompagne d'une forte puissance.
- Il existe même des cas où le contact avec l'airbag peut même entraîner des blessures mortelles, en particulier si l'occupant est assis trop près de l'airbag.

Vous pouvez prendre des mesures pour réduire le risque d'être blessé par le déploiement d'un airbag. Le risque le plus grand est de s'asseoir trop près de l'airbag. Un airbag a besoin d'espace pour se déployer. Il est conseillé au conducteur de s'asseoir le plus loin possible entre le centre du volant et sa poitrine tout en conservant le contrôle du véhicule.

■ Airbag conducteur avant (1)

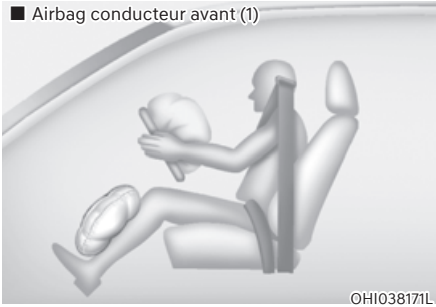

Lorsque le SRSCM détecte un impact assez violent à l'avant du véhicule, il déploie automatiquement les airbags frontaux.

■ Airbag frontal du conducteur (2)

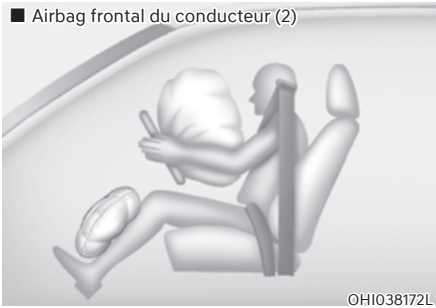

Lors du déploiement, les lignes de rupture moulées directement dans les caches se séparent sous la pression du déploiement de l'airbag. L'ouverture des caches permet aux airbags de se gonfler complètement.

Un airbag entièrement déployé, combiné à une ceinture de sécurité correctement bouclée, ralentit le mouvement vers l'avant du conducteur ou du passager avant, réduisant ainsi le risque de blessures au niveau de la tête et de la poitrine.

■ Airbag frontal du conducteur (3)

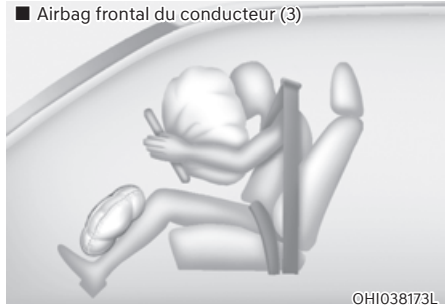

■ Airbag frontal du passager



Après son déploiement complet, l'airbag commence immédiatement à se dégonfler, ce qui permet au conducteur de garder une certaine visibilité et de tourner le volant ou d'actionner d'autres commandes.



### AVERTISSEMENT

**Pour éviter que des objets ne se transforment en projectiles dangereux en cas de déploiement de l'airbag du passager :**

- **N'installez ou ne posez aucun objet (porte-gobelet, porte-CD, autocollants, etc.) sur le panneau situé au-dessus de la boîte à gants, à l'emplacement de l'airbag du passager.**
- **N'installez aucun désodorisant liquide près du combiné d'instruments ou sur la surface du tableau de bord.**

## Ce à quoi il faut s'attendre après le déploiement d'un airbag

Après le déploiement d'un airbag frontal ou latéral, il se dégonfle très rapidement. Le déploiement d'un airbag n'empêche pas le conducteur de voir par le pare-brise ou de tourner le volant. Les airbags rideaux peuvent rester partiellement gonflés pendant un moment après leur déploiement.



### AVERTISSEMENT

Après le déploiement d'un airbag, prenez les précautions suivantes :

- **Ouvrez les fenêtres et les portes dès que possible après l'impact pour limiter l'exposition à la fumée et à la poudre produites par le déploiement de l'airbag.**
- **Ne touchez pas les composants internes de la zone de rangement de l'airbag immédiatement après son déploiement. Les parties en contact avec l'airbag déployé peuvent être très chaudes.**
- **Rincez les parties de la peau exposées avec de l'eau froide et du savon doux.**
- **Nous conseillons qu'un concessionnaire Genesis agréé remplace immédiatement l'airbag déployé. Les airbags sont à usage unique.**

## Bruit et fumée lors du déploiement d'un airbag

Lorsque les airbags se gonflent, ils émettent un bruit fort et peuvent produire de la fumée et de la poudre dans l'air de l'habitacle. Ceci est normal et résulte du déclenchement du gonfleur de l'airbag. Après le déploiement de l'airbag, vous pouvez ressentir une gêne respiratoire importante en raison du contact de votre poitrine avec la ceinture de sécurité et l'airbag, ainsi que de la fumée et de la poudre inhalées. La poudre peut aggraver l'asthme chez certaines personnes. Si vous rencontrez des problèmes respiratoires après le déploiement d'un airbag, consultez immédiatement un médecin.

Bien que la fumée et la poudre ne soient pas toxiques, elles peuvent causer une irritation de la peau, des yeux, du nez, de la gorge, etc. Si tel est le cas, lavez et rincez immédiatement à l'eau froide et consultez un médecin si les symptômes persistent.

### **Ne pas installer de système de retenue pour enfants sur le siège du passager avant**



OHI038169L

N'installez jamais un système de retenue pour enfants sur le siège du passager avant, sauf si l'airbag est désactivé.



#### **AVERTISSEMENT**

N'utilisez **JAMAIS** un système de retenue pour enfants tourné vers l'arrière sur un siège protégé par un **AIRBAG ACTIF** : il peut causer des **BLESSURES GRAVES** voire **MORTELLES** à l'**ENFANT**.

### **Pourquoi mon airbag ne s'est-il pas déployé lors d'une collision ?**

Dans certains types d'accidents, on ne s'attend pas à ce que l'airbag offre une protection supplémentaire. Il s'agit notamment des chocs par l'arrière, des deuxièmes ou troisièmes collisions lors d'accidents à impacts multiples, ainsi que des collisions à basse vitesse. Les dommages au véhicule témoignent d'une absorption d'énergie de collision et n'indique pas si un airbag aurait dû ou non se gonfler.

#### **Capteurs de collision de l'airbag**



#### **AVERTISSEMENT**

**Pour réduire le risque de déploiement inattendu de l'airbag pouvant provoquer des blessures graves ou mortelles :**

- Ne heurtez pas ou ne laissez pas des objets heurter les endroits où sont installés les airbags ou les capteurs.
- N'effectuez aucune opération de maintenance sur les capteurs des airbags ou autour. Si l'emplacement ou l'angle des capteurs est modifié, les airbags risquent de ne pas se déployer quand ils le devraient et de se déployer quand ils ne le devraient pas.
- La pose de protections de pare-chocs qui ne sont pas d'origine Genesis ou de pièces qui ne sont pas équivalentes peut affecter négativement la performances de déploiement des airbags en cas de collision.

Afin que le système d'airbags fonctionne correctement, nous vous recommandons de remplacer le pare-chocs par une pièce d'origine Genesis ou par une pièce équivalente à la pièce d'origine spécifiée pour votre véhicule.

- Mettez le bouton de démarrage/d'arrêt du moteur en position OFF ou ACC et attendez 3 minutes pendant le remorquage du véhicule pour éviter le déploiement accidentel des airbags.
- Nous vous conseillons de confier toutes vos réparations d'airbag à un concessionnaire agréé pour les produits de la marque Genesis.

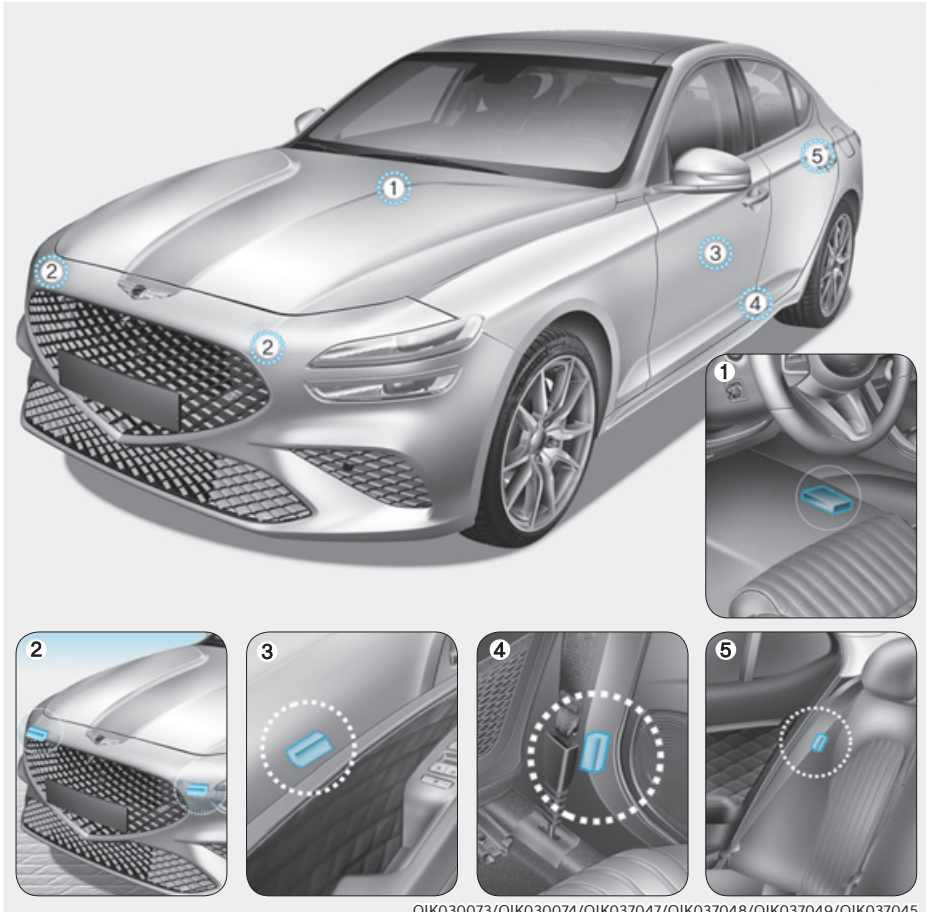

OIK030073/OIK030074/OIK037047/OIK037048/OIK037049/OIK037045

- |   |   |
|---|---|
| 1. Module de commande SRS/Capteur de retournement | 4. Capteurs d'impact latéral (accélération) |
| 2. Capteur d'impact frontal                       | 5. Capteurs d'impact latéral (accélération) |
| 3. Capteur d'impact latéral (pression)            |   |



## Conditions de déploiement des airbags



### Airbags frontaux

Les airbags frontaux sont conçus pour se déployer lors d'une collision frontale, selon l'intensité de l'impact à l'avant.

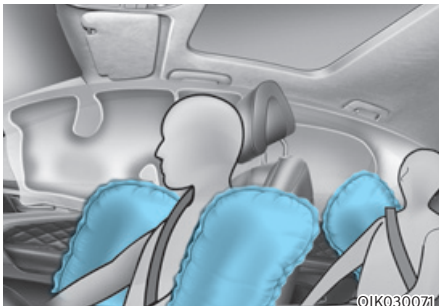
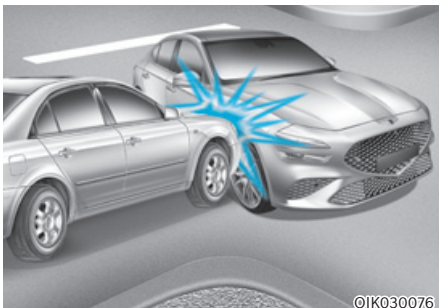

### Airbags latéraux et rideau et airbag latéral central avant

Les airbags latéraux et rideaux et l'airbag latéral central avant se déploient lorsque les capteurs de collision latérale détectent un impact, selon l'intensité de l'impact.

Bien que les airbags du conducteur et du passager avant soient conçus pour se gonfler en cas de collision frontale, ils peuvent aussi se gonfler dans d'autres types de collision si les capteurs d'impact avant détectent un impact suffisant. Les airbags latéraux et rideaux et l'airbag latéral central avant sont conçus pour se gonfler en cas de collision latérale, mais ils peuvent se gonfler lors d'autres collisions si les capteurs d'impact latéral détectent un impact suffisant.

De plus, les airbags latéraux et rideaux et l'airbag latéral central avant sont conçus pour se gonfler lorsqu'un retournement est détecté par un capteur de retournement (si le véhicule est équipé d'un capteur de retournement).

Si le châssis du véhicule heurte des bosses ou des objets sur une route non améliorée, les airbags peuvent se déployer. Conduisez prudemment sur des routes non améliorées ou sur des surfaces non conçues pour la circulation automobile pour éviter le déploiement involontaire des airbags.

## Conditions de non-déploiement des airbags



Lors de certaines collisions à faible vitesse, les airbags peuvent ne pas se déployer. Les airbags sont conçus pour ne pas se déployer dans ce genre de collisions, car ils n'apporteraient pas de sécurité supplémentaire par rapport à celle offerte par les ceintures de sécurité.



Les airbags frontaux ne sont pas conçus pour se déployer dans les collisions par l'arrière car les occupants sont projetés vers l'arrière par la force de l'impact. Dans ce cas, les airbags déployés n'offriraient aucun avantage supplémentaire.

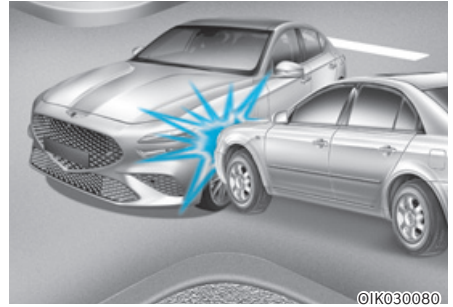

Les airbags frontaux peuvent ne pas se déployer lors de collisions latérales, car les occupants étant projetés dans la direction de la collision, ils n'apporteraient aucune protection supplémentaire en cas de choc latéral.

Toutefois, les airbags latéraux et rideaux et l'airbag latéral central avant peuvent se déployer en fonction de l'intensité du choc.

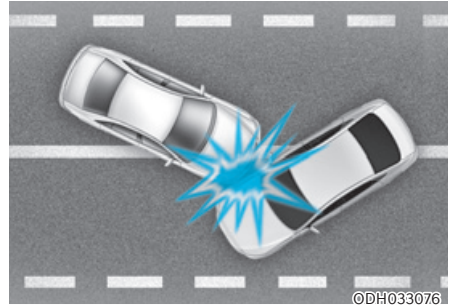

Lors d'une collision angulaire, la force de l'impact peut projeter les occupants dans une direction dans laquelle les airbags ne présenteraient aucun avantage, et les capteurs peuvent donc ne pas les déployer.

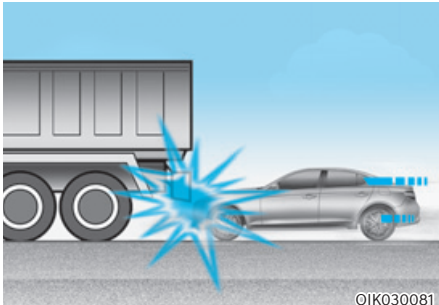

OIK030081

Juste avant un impact, le conducteur freine souvent brusquement. Un freinage brusque abaisse la partie avant du véhicule en risquant de le faire passer sous un véhicule avec une garde au sol plus haute. Les airbags peuvent ne pas se gonfler dans cette situation d'« encastrement » parce que les forces de décélération détectées par les capteurs peuvent être considérablement réduites par ces collisions d'« encastrement ».



OBH038062

Les airbags peuvent ne pas se déployer en cas de retournement, car ils pourraient ne pas offrir de protection supplémentaire aux occupants du véhicule.

### **i** Informations

**Avec capteur de retournement**

Les airbags latéraux et rideaux et l'airbag latéral central avant peuvent se déployer si le capteur détecte un retournement.

### **i** Informations

**Sans capteur de retournement**

Les airbags latéraux et rideaux et l'airbag latéral central avant peuvent se déclencher lorsque le véhicule se retourne suite à une collision latérale (si équipé).

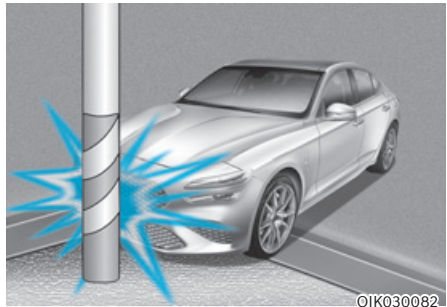

OIK030082

Les airbags peuvent ne pas se déployer en cas de collision avec des objets tels que des poteaux ou des arbres, lorsque le point d'impact est réduit et que l'énergie du choc est absorbée par la structure du véhicule.

## Entretien du SRS

Le système SRS ne nécessite quasiment pas de maintenance et ne comporte aucune pièce que vous pouvez réparer vous-même sans risque. Si le témoin de l'airbag SRS ne s'allume pas lorsque le bouton de démarrage/d'arrêt du moteur est en position ON ou s'il reste constamment allumé, nous vous conseillons de faire immédiatement vérifier le système par un concessionnaire Genesis agréé

Nous vous recommandons de confier à un concessionnaire Genesis agréé tous les travaux sur le système SRS, comme le démontage, l'installation, la réparation ou les travaux sur le volant, le panneau du passager avant, les sièges avant et les rails de toit. Une mauvaise manipulation du système SRS peut entraîner des blessures corporelles graves.



## AVERTISSEMENT

**Pour réduire le risque de blessures graves ou mortelles, prenez les précautions suivantes :**

- **N'essayez pas de modifier ou déconnecter des composants ou des câbles du système SRS, n'ajoutez pas de badges aux caches et n'en modifiez pas la structure.**
- **Ne posez aucun objet sur ou près des modules d'airbag du volant, du tableau de bord et du panneau situé au-dessus de la boîte à gants près du panneau du passager avant.**
- **Nettoyez les couvercles des airbags avec un chiffon doux trempé dans l'eau. Les solvants ou les produits de nettoyage peuvent nuire aux couvercles des airbags et au déploiement correct du système.**
- **Nous vous conseillons de confier le remplacement des airbags qui se sont activés à un concessionnaire Genesis agréé.**
- **Si des composants du système d'airbags doivent être jetés ou si le véhicule doit être mis au rebut, certaines précautions de sécurité doivent être observées. Nous vous recommandons de consulter un concessionnaire Genesis agréé pour obtenir les informations nécessaires. Le non respect de ces précautions peut augmenter le risque de blessures corporelles.**

### Mesures de sécurité supplémentaires

**Les passagers ne doivent pas quitter leur siège ou changer de siège lorsque le véhicule est en mouvement.** Un passager qui ne porte pas sa ceinture de sécurité au moment d'un impact ou d'un freinage d'urgence peut être projeté contre l'habitacle ou les autres occupants ou être éjecté du véhicule.

**N'utilisez aucun accessoire sur les ceintures de sécurité.** Les équipements destinés à améliorer le confort de l'occupant ou qui repositionnent la ceinture de sécurité peuvent réduire la protection fournie et augmenter le risque de blessures graves en cas d'accident.

**Ne modifiez pas les sièges avant.** La modification des sièges avant peut gêner le fonctionnement des capteurs du dispositif de retenue supplémentaire ou des airbags latéraux.

**Ne placez aucun objet sous les sièges avant.** Placer des objets sous les sièges avant peut gêner le fonctionnement des capteurs et des câbles du dispositif de retenue supplémentaire.

**Évitez les chocs au niveau des portes.** Un impact contre les portes lorsque le bouton de démarrage/d'arrêt du moteur est en position ON ou START pourrait provoquer le déploiement des airbags latéraux.

### **Ajout d'équipement ou modification du véhicule équipé d'airbags**

La modification du châssis, des pare-chocs, des corps métalliques frontaux ou latéraux ou de la hauteur du véhicule peut affecter le fonctionnement du système d'airbags.

### Étiquettes d'avertissement concernant les airbags

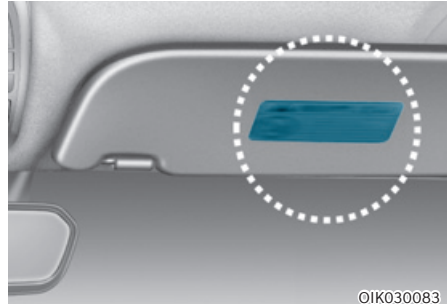

Des étiquettes d'avertissement informent les passagers des risques potentiels liés au système d'airbag.

Veillez à lire toutes les informations du présent manuel de l'utilisateur concernant les airbags installés dans votre véhicule.

## SYSTÈME DE LEVAGE ACTIF DU CAPOT (SI ÉQUIPÉ)

Le système de levage actif du capot peut réduire le risque de blessure pour les piétons en levant le capot dans certaines situations d'accident. Le système de levage actif du capot dispose d'un espace de déformation supplémentaire sous le capot, qui est disponible pour un impact ultérieur sur la tête.

### Activation du système Conditions requises pour l'activation

Le bouton de démarrage/arrêt du moteur est en position START et la vitesse du véhicule se situe entre environ 25 et 50 km/h.

### **i** Information - Réparation du système de levage actif du capot

- Si le système de levage actif du capot a été activé, ne remplacez pas le capot vous-même. Nous vous conseillons de faire réparer le système par un concessionnaire Genesis agréé.
- Si vous remplacez ou réparez le pare-chocs avant, nous vous recommandons de faire inspecter le système par un concessionnaire Genesis agréé.

### Activation du système

Le système de levage actif du capot est conçu pour fonctionner en cas de collision frontale en fonction de l'intensité, de la vitesse ou des angles d'impact de la collision avant.

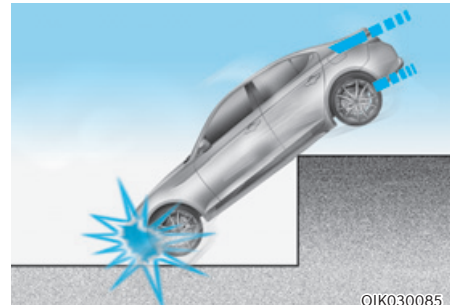
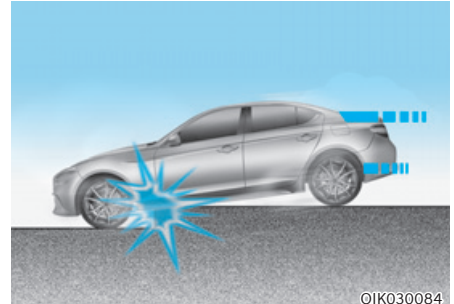

Le système peut s'activer lorsque :

- Le véhicule tombe dans un fossé ou d'un endroit élevé.
- Un impact est détecté par une collision frontale sans piétons devant.
- Certaines collisions frontales ou de biais à grande vitesse avec un véhicule ou un obstacle.

## Limitation du système

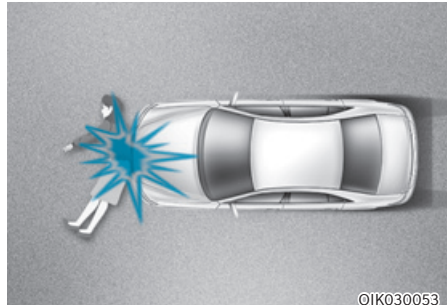
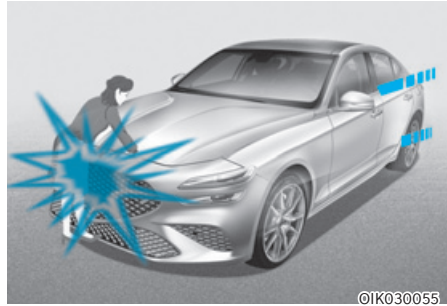
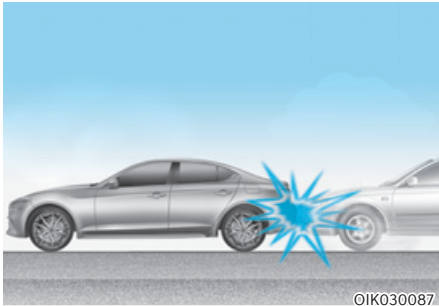
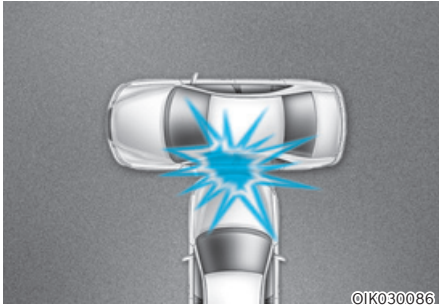

Le système ne se déclenche en cas de :

- Collisions latérales, collisions arrière et accidents avec tonneaux. Le véhicule ne peut détecter qu'une collision frontale.
- Le pare-chocs avant est endommagé ou modifié.
- Le véhicule est en collision frontale de biais avec des piétons.
- Un piéton est allongé sur la route.
- Un piéton a un objet pour absorber le choc, comme une valise, une poussette ou un chariot.



## Dysfonctionnement du système



En cas de problème avec le système, un message s'affiche sur l'écran LCD du combiné.

Ce message d'avertissement signifie que la protection des piétons par le système de levage actif du capot ne fonctionne pas correctement.

Si le message d'avertissement s'affiche, nous vous recommandons de faire inspecter le système par un concessionnaire Genesis agréé.

## **i** Informations

- Ne retirez ni modifiez pas les composants et le câblage du système de capot actif.
- Ne changez pas le pare-chocs avant ou la structure de la carrosserie.
- N'installez ni n'assemblez aucun accessoire de rechange sur le pare-chocs avant ou le capot.
- Lors du remplacement des pneus, assurez-vous qu'ils ont la même taille que vos pneus d'origine. Si vous conduisez avec différentes tailles de pneus ou de roues, le système de levage actif du capot peut ne pas fonctionner normalement.

**Les situations ci-dessus peuvent provoquer un dysfonctionnement du système de levage actif du capot.**



# 4. Combiné d'instruments

Combiné d'instruments.....	4-2
Commandes du combiné d'instruments.....	4-3
Éclairage du tableau de bord .....	4-3
Jauges et compteurs .....	4-3
Compteur de vitesse .....	4-3
Compte-tours.....	4-4
Jauge de température du liquide de refroidissement moteur (pour le combiné 12,3 pouces 3D) .....	4-4
Jauge de carburant.....	4-5
Jauge de température extérieure.....	4-6
Compteur kilométrique .....	4-7
Autonomie.....	4-7
Indicateur de rapport.....	4-8
Témoins d'avertissement et d'information.....	4-9
Messages sur l'écran LCD.....	4-23
Écran LCD (Type A) .....	4-29
Commande de l'écran LCD.....	4-29
Modes d'affichage.....	4-29
Affichage Assistance à la conduite.....	4-30
Affichage Vir. par virage (TBT) .....	4-30
Affichage utilitaire .....	4-30
Menu Option.....	4-34
Notifications de services.....	4-34
Aff. tête haute.....	4-34
Paramètres du système d'assistance au conducteur.....	4-35
Unité de vitesse.....	4-35
Affichage LCD (Type B).....	4-36
Commande de l'écran LCD.....	4-36
Modes .....	4-37
Jauges (Berline) .....	4-38
Mode ordinateur de bord .....	4-38
Mode Virage par virage (TBT) .....	4-38
Mode assistance .....	4-38
Groupe d'avertissement principal .....	4-39
Ordinateur de bord.....	4-40
Modes de bord.....	4-40
Combiné 3D (pour combiné 12,3 pouces 3D).....	4-42
Réglage Combiné 3D.....	4-42
Recommandations pour optimiser l'effet 3D .....	4-42
Réglages du véhicule (système d'info-divertissement) .....	4-45
Configuration du véhicule .....	4-45

## COMBINÉ D'INSTRUMENTS

■ 8 pouces

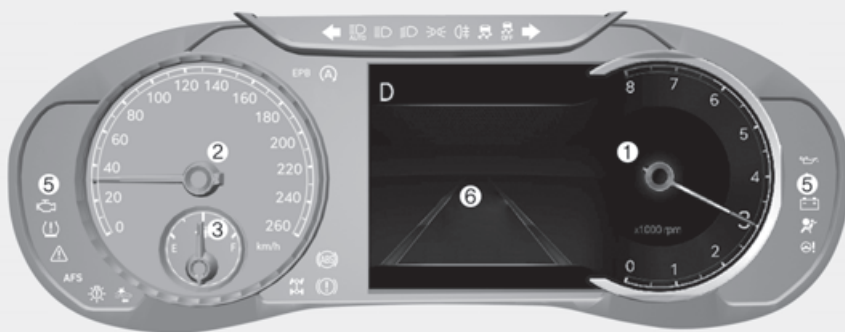

■ 12,3 pouces 3D



Le combiné d'instruments réel du véhicule peut différer de celui présenté dans l'illustration. Pour plus d'informations, se reporter à la section « Jauges et compteurs » dans ce chapitre.

OIK040050L / OIK040051L

1. Compte-tours
2. Compteur de vitesse
3. Jauge de carburant
4. Jauge de température du liquide de refroidissement moteur
5. Témoins d'avertissement et d'information
6. Écran LCD

### **i** Informations

Vous trouverez les détails relatifs au combiné d'instruments 3D plus loin dans ce chapitre.

## Commandes du combiné d'instruments

### Éclairage du tableau de bord (si équipé)

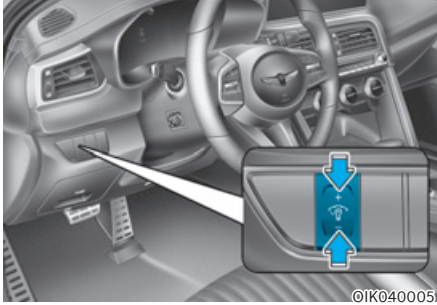

Lorsque les feux de position ou les phares du véhicule sont allumés, appuyez sur le commutateur de commande d'éclairage pour régler la luminosité de l'éclairage du tableau de bord.

Une pression sur le commutateur de commande d'éclairage permet également de régler l'intensité lumineuse des commutateurs intérieurs.



## AVERTISSEMENT

**Ne jamais régler le groupe d'instruments en conduisant. Vous pourriez perdre le contrôle du véhicule et provoquer un accident pouvant entraîner des blessures graves ou mortelles ou des dommages au véhicule.**

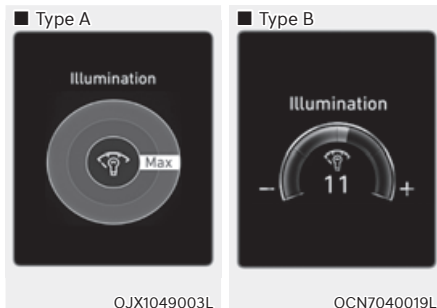

OJX1049003L

OCN7040019L

- La luminosité de l'éclairage du tableau de bord est affichée.
- Si la luminosité atteint le niveau maximal ou minimal, une alarme retentit.

## Jauges et compteurs

### Compteur de vitesse

■ 8 pouces

- km/h



OJX1049030

- km/h, MPH



OJX1049030L

- mi/h, km/h



OJX1049060L

■ 12,3 pouces 3D

- km/h



OIK040006

- MPH



OIK040073L

Le compteur de vitesse indique la vitesse du véhicule et il est calibré en kilomètres/heure (km/h) et/ou en miles/heure (mi/h).

### Compte-tours

■ 8 pouces

• Moteur à essence



ORG3040004

• Moteur diesel



OJX1049031

■ 12,3 pouces 3D

• Moteur à essence



OIK040007

• Moteur diesel



OIK040008

Le compte-tours indique approximativement le nombre de tours par minute du moteur (tr/m).

Il permet de sélectionner les vitesses appropriées et d'éviter tout surrégime du moteur.

### REMARQUE

Évitez de pousser le moteur dans la ZONE ROUGE du compte-tours. Cela pourrait endommager sérieusement le moteur.

### Jauge de température du liquide de refroidissement moteur (pour le combiné 12,3 pouces 3D)

■ Type A



■ Type B



OIK040009

OIK040052L

Cette jauge indique la température du liquide de refroidissement moteur lorsque le bouton de démarrage/d'arrêt du moteur est en position ON.

### REMARQUE

Lorsque l'aiguille de la jauge affiche une valeur en dehors des valeurs normales vers la position "H" (chaud), cela indique une surchauffe susceptible d'endommager le moteur.

Arrêtez de rouler quand le moteur surchauffe. En cas de surchauffe du véhicule, consultez le point "Si le moteur surchauffe" au chapitre 8.

## AVERTISSEMENT

Ne déposez jamais le bouchon du réservoir de liquide de refroidissement lorsque le moteur est chaud. Le liquide de refroidissement du moteur est sous pression et pourrait provoquer de graves brûlures. Attendez que le moteur se soit refroidi avant d'ajouter du liquide de refroidissement au réservoir.

## Informations

■ Type A



OIK040081L

■ Type B



OIK040080L

Pour le combiné d'instruments de 8 pouces, vous pouvez vérifier la température du liquide de refroidissement du moteur dans la vue Utilitaire du combiné.

Consultez le point "Modes d'affichage" au Chapitre 4.

## Jauge de carburant

■ 8 pouces

• Type A



OJX1049032

• Type B



OJX1049032L

■ 12,3 pouces 3D

• Type A



OIK040011

• Type B



OIK040053L

Cette jauge indique la quantité approximative de carburant restant dans le réservoir.

## Informations

- La capacité du réservoir de carburant est indiquée dans le chapitre 2.
- La jauge de carburant s'accompagne d'un témoin d'essence faible qui s'allume lorsque le réservoir est presque vide.
- Sur les routes en pente ou dans les virages, l'aiguille de la jauge peut fluctuer et le témoin de niveau de carburant peut s'allumer plus tôt que prévu en raison des mouvements du carburant dans le réservoir.



## AVERTISSEMENT

Un niveau de carburant insuffisant expose les occupants du véhicule à un danger.

Vous devez vous arrêter et rechercher immédiatement du carburant dès que le témoin d'avertissement s'allume ou que la jauge est proche du niveau "E (Empty)" (vide) ou 0.

## REMARQUE

Évitez de conduire avec un niveau de carburant extrêmement bas. Un réservoir de carburant presque vide peut provoquer des ratés du moteur et endommager le convertisseur catalytique.

### Jauge de température extérieure

■ 8 pouces

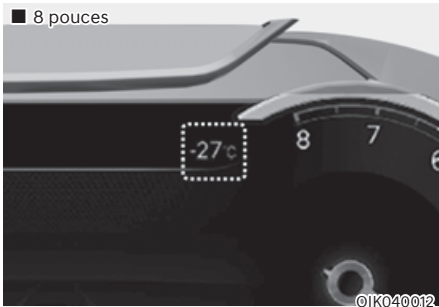

©IK040012

□ 12,3 pouces 3D

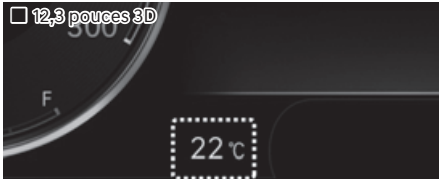

©IK040013

Cette jauge indique la température extérieure par incréments de 1°C (1°F).

Notez que la température indiquée sur l'écran LCD peut ne pas changer aussi rapidement que la température extérieure (il peut y avoir un léger retard avant que la température affichée ne change.)

Vous pouvez également modifier l'unité de température au départ du menu Réglages du système d'info-divertissement. Sélectionnez :

- Configuration → Réglages généraux → Unité → Unité température → °C/°F

**Pour en savoir plus, lisez le QR code dans le manuel élémentaire fourni séparément.**

Pour les véhicules équipés d'une commande de climatisation automatique, vous pouvez également :

- Appuyer en même temps sur le bouton AUTO et sur le bouton OFF de l'unité de commande de climatisation pendant 3 secondes

L'unité de température change sur l'affichage LCD du combiné d'instruments et sur l'écran de commande de climatisation.

## Compteur kilométrique



Le compteur kilométrique indique la distance totale parcourue par le véhicule et doit être utilisé pour déterminer à quel moment la maintenance périodique doit être effectuée.

## Autonomie

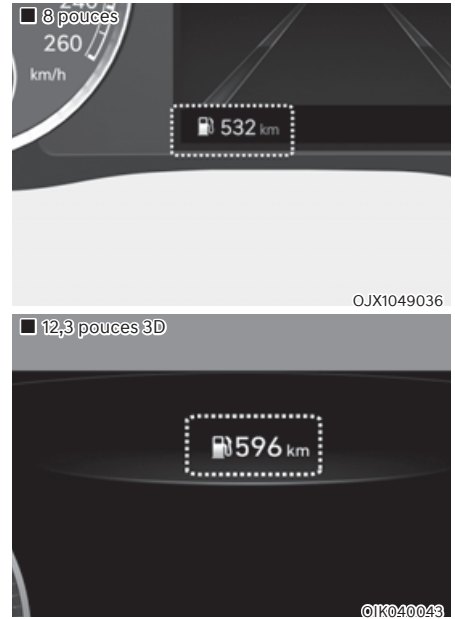

- L'autonomie est la distance estimée que le véhicule peut parcourir avec le carburant restant.
- Si la distance estimée est inférieure à 1 km (1 mi), l'ordinateur de bord affiche « --- » pour l'autonomie.

## **i** Informations

- Si le véhicule ne se trouve pas sur un sol plat ou si la batterie a été débranchée, la fonction d'autonomie peut ne pas fonctionner correctement.
- L'autonomie indiquée peut ne pas correspondre à la réalité, car il s'agit d'une estimation de la distance qui peut encore être parcourue.
- L'ordinateur de bord peut ne pas enregistrer le carburant ajouté dans le véhicule s'il correspond à moins de 6 litres (1,5 gallons).
- L'autonomie peut varier de façon importante selon les conditions de circulation, les habitudes de conduite et l'état du véhicule.

## Indicateur de rapport

*Indicateur de rapport de boîte de vitesses automatique (si équipé)*

■ 8 pouces

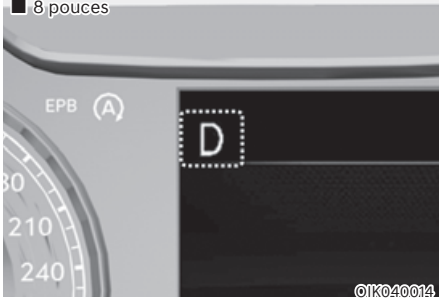

©IK040014

■ 12,3 pouces 3D



©IK040015

Ce témoin indique le rapport actuellement sélectionné.

*Indicateur de rapport de boîte de vitesses automatique en mode de changement de vitesse manuel (pour l'Europe, si équipé)*

■ 8 pouces

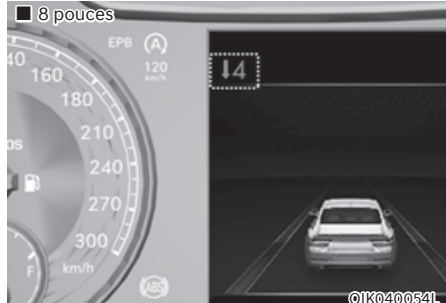

©IK040054L

■ 12,3 pouces 3D



©IK040055L

En mode de changement de vitesse manuel, cet indicateur signale la vitesse recommandée pour économiser le carburant.

Par exemple

**↑3** : indique que le passage en 3ème est recommandé (alors que le véhicule roule en 2ème ou en 1ère).

**↓3** : indique que la rétrogradation en 3ème est recommandé (alors que le véhicule roule en 4ème, 5ème ou 6ème).

Lorsque le système ne fonctionne pas correctement, l'indicateur ne s'affiche pas.



## Témoins d'avertissement et d'information

### **i** Informations

Assurez-vous que tous les témoins d'avertissement sont éteints après le démarrage du moteur. Si un témoin reste allumé, il indique une situation qui nécessite votre attention.

#### **Témoin de la ceinture de sécurité**



Ce témoin informe le conducteur que sa ceinture de sécurité n'est pas bouclée.

**Pour plus de détails, reportez-vous à « Ceintures de sécurité » au chapitre 3.**

#### **Témoin d'airbag**



Ce témoin s'allume dans les cas suivants :

- Lorsque vous mettez le bouton de démarrage/d'arrêt du moteur en position ON.
  - Le témoin d'avertissement d'airbag s'allume pendant environ 6 secondes puis s'éteint lorsque toutes les vérifications ont été effectuées.
- Le témoin d'avertissement d'airbag reste allumé en cas de dysfonctionnement des airbags du système de retenue de sécurité (SRS).

Dans ce cas, nous vous conseillons de faire inspecter le véhicule par un revendeur agréé de produits de la marque Genesis.

#### **Témoin du frein de stationnement et du liquide de frein**

Ce témoin s'allume dans les cas suivants :

- Lorsque vous mettez le bouton de démarrage/d'arrêt du moteur en position ON.
  - Le témoin d'avertissement de frein de stationnement et de liquide de frein s'allume pendant environ 3 secondes, puis s'éteint une fois que le frein de stationnement est desserré.
- À chaque fois que le frein de stationnement est activé.
- À chaque fois que le niveau du réservoir de liquide de frein est bas.
  - Si le témoin s'allume alors que le frein de stationnement est desserré, il indique que le niveau dans le réservoir de liquide de frein est bas.

**Si le niveau du réservoir de liquide de frein est bas :**

1. Conduisez prudemment jusqu'à un endroit sûr à proximité et arrêtez votre véhicule.
2. Une fois le moteur arrêté, vérifiez immédiatement le niveau du liquide de frein et ajoutez du liquide au besoin (**pour plus de détails, se reporter à la section « Liquide de frein » au chapitre 9**). Après avoir ajouté du liquide de frein, vérifiez tous les composants des freins pour rechercher des fuites de liquide. Si vous constatez une fuite de liquide de frein ou si le témoin d'avertissement reste allumé, ou si les freins ne fonctionnent pas correctement, n'utilisez pas le véhicule. Nous vous conseillons de faire inspecter le véhicule par un concessionnaire Genesis agréé.

### Système de freinage double en diagonale

Votre véhicule est équipé d'un système de freinage double en diagonale. Cela signifie que vous disposez d'un freinage sur deux roues, même en cas de défaillance de l'un des doubles systèmes.

Si un seul des doubles systèmes fonctionne, vous devez exercer une pression plus forte sur la pédale de frein et la course de la pédale est plus longue que la normale pour arrêter le véhicule.

La distance d'arrêt du véhicule augmente si seule une partie du système de freinage fonctionne.

En cas de dysfonctionnement des freins pendant la conduite, passez une vitesse inférieure pour un freinage moteur supplémentaire et arrêtez le véhicule dès que possible en toute sécurité.



### AVERTISSEMENT

**Témoin d'avertissement du frein de stationnement et du liquide de frein**

**Il est dangereux d'utiliser le véhicule si un témoin d'avertissement est allumé. Si le témoin de frein de stationnement et de liquide de frein s'allume alors que le frein de stationnement est desserré, il indique que le niveau du liquide de frein est bas.**

**Dans ce cas, nous vous conseillons de faire inspecter le véhicule par un revendeur agréé de produits de la marque Genesis.**

### Témoin du système de frein antiblocage (ABS)



Ce témoin s'allume dans les cas suivants :

- Lorsque vous mettez le bouton de démarrage/d'arrêt du moteur en position ON.

- Le témoin ABS s'allume pendant environ 3 secondes puis s'éteint.

- En cas de dysfonctionnement de l'ABS.

Notez que le système de freinage hydraulique reste opérationnel même en cas de dysfonctionnement de l'ABS.

Dans ce cas, nous vous conseillons de faire inspecter le véhicule par un revendeur agréé de produits de la marque Genesis.

### Témoin d'avertissement du système électronique de répartition de la force de freinage (EBD)



Lorsque les témoins d'ABS et de frein de stationnement s'allument en même temps, cela peut indiquer un problème sur le système électronique de répartition de la force de freinage.

Dans ce cas, nous vous conseillons de faire inspecter le véhicule par un revendeur agréé de produits de la marque Genesis.



## AVERTISSEMENT

Témoin d'avertissement du système électronique de répartition de la force de freinage (EBD)

Lorsque les témoins du système ABS, du frein de stationnement et du niveau de liquide de frein sont allumés, le système de freinage ne fonctionne pas normalement et vous pouvez être exposé à un danger en cas de freinage brusque.

Dans ce cas, évitez de conduire à grande vitesse et de freiner brusquement.

Nous vous conseillons de faire inspecter le véhicule par un concessionnaire Genesis agréé le plus tôt possible.

## REMARQUE

Témoin d'avertissement du système électronique de répartition de la force de freinage (EBD)

Lorsque le témoin d'ABS s'allume seul ou avec le témoin du frein de stationnement et du liquide de frein, le compteur de vitesse, le compteur kilométrique ou le totalisateur partiel risquent de ne pas fonctionner. Également, le témoin d'EPS peut s'allumer et l'effort sur le volant peut augmenter ou diminuer.

Dans ce cas, nous vous conseillons de faire inspecter le véhicule par un concessionnaire Genesis agréé le plus tôt possible.

## Témoin de direction assistée électrique (EPS)



Ce témoin s'allume dans les cas suivants :

- Lorsque vous mettez le bouton de démarrage/d'arrêt du moteur en position ON.
  - Le témoin de direction assistée électrique s'allume pendant environ 3 secondes, puis s'éteint.
- En cas de dysfonctionnement de la direction assistée électrique.

Dans ce cas, nous vous conseillons de faire inspecter le véhicule par un revendeur agréé de produits de la marque Genesis.

## Témoin du système de charge



Ce témoin s'allume dans les cas suivants :

En cas de dysfonctionnement de l'alternateur ou du système de charge.

En cas de dysfonctionnement de l'alternateur ou du système de charge :

1. Conduisez prudemment jusqu'à un endroit sûr à proximité et arrêtez votre véhicule.
2. Coupez le moteur et vérifiez si la courroie de l'alternateur est relâchée ou rompue. Si elle est correctement positionnée, le problème peut provenir du système de charge.

Dans ce cas, nous vous conseillons de faire inspecter le véhicule par un concessionnaire Genesis agréé le plus tôt possible.

### **Témoin de pression d'huile moteur**



Lorsque la pression d'huile moteur est faible :

- Arrêtez-vous à l'endroit sûr le plus proche.
- Coupez-le moteur et vérifiez le niveau d'huile moteur (pour plus d'informations, reportez-vous à la section du chapitre 9 relative à l'huile moteur). Si le niveau d'huile est bas, faites l'appoint.

Si le témoin reste allumé après l'ajout d'huile ou si vous n'avez pas d'huile à disposition, nous vous conseillons de faire contrôler le véhicule dès que possible par un concessionnaire Genesis agréé. (Si vous continuez de rouler alors que le témoin d'avertissement est allumé, vous risquez d'endommager le moteur.)

#### **REMARQUE**

Si vous n'arrêtez pas le moteur dès que le témoin de pression d'huile moteur s'allume, il peut subir d'importants dommages.

### **Témoin d'avertissement de température de liquide de refroidissement (pour combiné de 8 pouces)**



Le témoin d'avertissement s'allume dans les cas suivants :

Lorsque la température du liquide de refroidissement du moteur est extrêmement élevée.

Arrêtez de rouler quand le moteur surchauffe. En cas de surchauffe du véhicule, reportez-vous à la section "Surchauffe" du chapitre 8.

#### **REMARQUE**

Si le témoin d'avertissement de température de liquide de refroidissement du moteur s'allume, il y a une surchauffe qui pourrait endommager le moteur.

### **Témoin de niveau bas de carburant**



Ce témoin s'allume dans les cas suivants :

Lorsque le réservoir de carburant est presque vide.

Ajoutez du carburant dès que possible.

#### **REMARQUE**

Si vous conduisez avec le témoin de niveau de carburant faible allumé, ou si le niveau de carburant est inférieure à "E ou", vous risquez de provoquer des ratés du moteur ou d'endommager le convertisseur catalytique.

## Indicateur de dysfonctionnement (MIL)



### Ce témoin s'allume :

- Lorsque vous mettez le bouton de démarrage/d'arrêt du moteur en position ON.
  - Le témoin de dysfonctionnement (MIL) s'allume pendant environ 3 secondes, puis s'éteint.
- En cas de dysfonctionnement soit du système antipollution, soit du moteur ou du groupe motopropulseur du véhicule.  
Dans ce cas, nous vous conseillons de faire inspecter le véhicule par un revendeur agréé de produits de la marque Genesis.

### REMARQUE

Si vous conduisez avec le témoin de dysfonctionnement (MIL) allumé, vous risquez d'endommager le système antipollution, ce qui peut affecter la maniabilité du véhicule et/ou la consommation de carburant.

### REMARQUE

- **Moteur à essence**  
Si le témoin de dysfonctionnement (MIL) s'allume, il est possible que le convertisseur catalytique soit endommagé, ce qui risque d'entraîner une perte de puissance du moteur.  
Dans ce cas, nous vous conseillons de faire inspecter le véhicule par un concessionnaire Genesis agréé le plus tôt possible.
- **Moteur diesel**  
Le témoin de dysfonctionnement (MIL) qui clignote signale une éventuelle erreur liée au système de commande du moteur qui pourrait entraîner une baisse de puissance du moteur, un bruit de combustion ou des émissions médiocres.  
Dans ce cas, nous vous conseillons de faire inspecter le véhicule par un revendeur agréé de produits de la marque Genesis.

### REMARQUE

#### Moteur diesel avec DPF

Un témoin de dysfonctionnement (MIL) clignotant, peut cesser de clignoter après que le véhicule a roulé :

- à une vitesse supérieure à 60 km/h (37 mi/h)
- à un rapport supérieur au 2e à un régime compris entre 1 250 et 2 500 tr/min pendant un certain temps (environ 25 minutes).

Si le témoin de dysfonctionnement (MIL) continue de clignoter malgré une de ces procédures, nous vous conseillons de faire vérifier le système DPF chez un concessionnaire Genesis agréé.

Si vous continuez à rouler avec un témoin de dysfonctionnement (MIL) qui clignote pendant longtemps, le système de filtre à particules diesel peut être endommagé et aggraver ainsi la consommation du carburant.

### **Témoin d'avertissement de filtre à carburant (pour moteur diesel)**



Ce témoin s'allume dans les cas suivants :

En cas d'accumulation d'eau dans le filtre à carburant.

Dans ce cas, nous vous conseillons de confier l'extraction de l'eau du filtre à carburant à un concessionnaire Genesis agréé.

**Pour en savoir plus, consultez la section "Filtre de carburant" au chapitre 9.**

#### **REMARQUE**

- **Quand le témoin d'avertissement de filtre à carburant s'allume, la puissance du moteur (vitesse du véhicule et ralenti) peut diminuer.**
- **Si vous continuez à rouler malgré l'activation du témoin d'avertissement, vous risquez d'endommager des pièces du moteur (injecteur, rampe, pompe à carburant haute pression). Dans ce cas, nous vous conseillons de faire inspecter le véhicule par un concessionnaire Genesis agréé le plus tôt possible.**

### **Témoin d'avertissement du système d'échappement (GPF) (pour moteur essence, si équipé)**



- Ce témoin s'allume lorsque la suie accumulée atteint une certaine quantité.
- Lorsque ce témoin s'allume, il peut s'éteindre après avoir roulé à plus de 80 km/h (50 mi/h) pendant environ 30 minutes (rapport supérieur à la 3ème avec un régime moteur de 1 500 ~ 4 000 tr/min).

Si ce témoin d'avertissement clignote en dépit de cette procédure (à ce moment, le message d'avertissement s'affiche sur l'écran LCD), nous vous conseillons de faire vérifier le système GPF par un concessionnaire Genesis agréé.

#### **REMARQUE**

**Si vous continuez à rouler avec un témoin d'avertissement du GPF qui clignote longtemps, le système de GPF peut être endommagé et aggraver la consommation du carburant.**

**Témoin d'avertissement du circuit d'échappement (DPF) (pour moteur diesel, si équipé)**



- Ce témoin s'allume en cas de dysfonctionnement du système de filtre à particules diesel (DPF).
- Lorsque ce témoin s'allume, il peut s'éteindre après avoir roulé à plus de 60 km/h (37 mi/h) pendant environ 25 minutes (rapport supérieur à la 2ème avec un régime moteur compris entre 1 250 et 2 500 tr/min).

Si ce témoin d'avertissement clignote en dépit de cette procédure (à ce moment, le message d'avertissement s'affiche sur l'écran LCD), nous vous conseillons de faire vérifier le système DPF par un concessionnaire Genesis agréé.

**REMARQUE**

**Si vous continuez à rouler avec un témoin d'avertissement DPF qui clignote pendant longtemps, le système de filtre à particules diesel peut être endommagé et aggraver ainsi la consommation du carburant.**

**Témoin d'avertissement (pour moteur diesel, si équipé)**



**Ce témoin s'allume dans les cas suivants :**

Quand le réservoir de solution d'urée est presque vide.

Si le réservoir de solution d'urée est presque vide, faites l'appoint le plus tôt possible.

**Pour en savoir plus, consultez la section "Pureté de la solution d'urée" au chapitre 9.**

**Témoin principal d'avertissement**



**Ce témoin s'allume dans les cas suivants :**

En cas de dysfonctionnement d'un des fonction suivants :

- Panne de l'Aide à l'évitement de collision avant (si équipé)
- Radar du système d'aide à l'évitement de collision avant bloqué (si équipé)
- Dysfonctionnement de l'avertissement de collision d'angle mort (si équipé)
- Radar d'alerte de collision d'angle mort obstrué (si équipé)
- Dysfonctionnement des phares à LED (si équipé)
- Dysfonctionnement de l'assistant de feux de route (si équipé)
- Panne du régulateur de vitesse intelligent (si équipé)
- Radar du régulateur de vitesse intelligent (si équipé)
- Dysfonctionnement du système de contrôle de la pression des pneus (TPMS)

Regardez l'écran LCD pour voir plus en détail l'avertissement.

## **Témoin du frein de stationnement électronique EPB (EPB) (si équipé)**

Ce témoin d'avertissement s'allume dans les cas suivants :

- Lorsque vous mettez le bouton de démarrage/d'arrêt du moteur en position ON.
  - Le témoin d'EPB s'allume pendant environ 3 secondes puis s'éteint.
- En cas de dysfonctionnement de l'EPB.  
Dans ce cas, nous vous conseillons de faire inspecter le véhicule par un concessionnaire Genesis agréé

### **i Informations**

**Le témoin d'avertissement du frein de stationnement électronique (EPB) peut s'allumer lorsque le témoin du contrôle électronique de stabilité (ESC) s'allume pour indiquer que l'ESC ne fonctionne pas correctement. Ceci n'indique pas un dysfonctionnement de l'EPB.**

## **Témoin de faible pression des pneus**



Ce témoin s'allume dans les cas suivants :

- Lorsque vous mettez le bouton de démarrage/d'arrêt du moteur en position ON.
  - Le témoin d'avertissement de basse pression des pneus s'allume pendant environ 3 secondes puis s'éteint.
- Lorsqu'un ou plusieurs pneus sont nettement dégonflés. (L'emplacement des pneus dégonflés est affiché sur l'écran LCD.)

**Pour plus d'informations, reportez-vous à la section "Système de contrôle de la pression des pneus (TPMS)" au chapitre 8.**

Ce témoin reste allumé après avoir clignoté pendant environ 60 secondes, ou clignote plusieurs fois à intervalles de 3 secondes :

En cas de dysfonctionnement du TPMS.

Dans ce cas, nous vous conseillons de faire inspecter le véhicule par un concessionnaire Genesis agréé le plus tôt possible.

**Pour plus d'informations, reportez-vous à la section "Système de contrôle de la pression des pneus (TPMS)" au chapitre 8.**





## AVERTISSEMENT

Arrêt sécurisé

- Le TPMS ne peut pas vous signaler les dommages soudains et graves causés aux pneus par des facteurs externes.
- Si vous remarquez une instabilité du véhicule, retirez immédiatement le pied de la pédale d'accélérateur, appuyez légèrement et progressivement sur le frein et quittez la route en toute sécurité.

### Témoin d'avertissement de sécurité avant (si équipé)



Ce témoin d'avertissement s'allume dans les cas suivants :

- Lorsque vous mettez le bouton de démarrage/d'arrêt du moteur en position ON.
  - Le témoin d'avertissement de sécurité avant s'allume pendant environ 3 secondes, puis s'éteint.
- Chaque fois qu'il y a un dysfonctionnement au niveau de l'aide à l'évitement de collision avant.

Dans ce cas, nous vous conseillons de faire inspecter le véhicule par un revendeur agréé de produits de la marque Genesis.

**Pour plus de détails, reportez-vous à la section "Assistance évitement collision avant (FCA) » au chapitre 7.**

### Témoin de Sécurité file (si équipé)



Ce témoin s'allume :

- [Vert] Lorsque les conditions de fonctionnement du fonction sont réunies.
- [Blanc] Lorsque les conditions de fonctionnement du fonction ne sont pas réunies.
- [Jaune] En cas de dysfonctionnement du système d'aide au maintien dans la file. Dans ce cas, nous vous conseillons de faire inspecter le véhicule par un concessionnaire Genesis agréé

**Pour plus de détails, reportez-vous à la section "Aide au maintien de file (LKA)" au chapitre 7.**

### Témoin d'avertissement de survitesse (si équipé)

**120**  
km/h

Ce témoin d'avertissement clignote dans les cas suivants :

Lorsque la vitesse du véhicule dépasse 120 km/h.

- Sa rôle est de vous empêcher de rouler trop vite.
- L'alarme de survitesse retentit pendant environ 5 secondes.

### **Témoin d'avertissement Traction intégr. (AWD) (si équipé)**



Ce témoin s'allume dans les cas suivants :

En cas de dysfonctionnement du système AWD.

Dans ce cas, nous vous conseillons de faire inspecter le véhicule par un revendeur agréé de produits de la marque Genesis.

**Pour plus de détails, se reporter à la section « Traction intégrale (AWD) » au chapitre 6.**

### **Témoin d'avertissement du système d'éclairage avant intelligent (si équipé)**

# AFS

Ce témoin d'avertissement s'allume dans les cas suivants :

- Lorsque vous mettez le bouton de démarrage/d'arrêt du moteur en position ON.
  - Le témoin d'avertissement du système d'éclairage avant intelligent s'allume pendant environ 3 secondes puis s'éteint.
- En cas de dysfonctionnement du système d'éclairage avant intelligent.

Dans ce cas, conduisez le véhicule jusqu'à l'endroit sûr le plus proche, puis coupez le moteur et redémarrez-le. Si le témoin d'avertissement reste allumé, nous vous conseillons de faire inspecter le véhicule par un concessionnaire Genesis agréé.

### **Témoin d'avertissement des phares à LED (si équipé)**



Ce témoin s'allume dans les cas suivants :

- Lorsque vous mettez le bouton de démarrage/d'arrêt du moteur en position ON.
  - Le témoin d'avertissement des phares à LED s'allume pendant environ 3 secondes puis s'éteint.
- En cas de dysfonctionnement des phares à LED.

Dans ce cas, nous vous conseillons de faire inspecter le véhicule par un concessionnaire Genesis agréé

Ce témoin d'avertissement clignote dans les cas suivants :

En cas de dysfonctionnement d'une pièce connexe des phares à LED

Dans ce cas, nous vous conseillons de faire inspecter le véhicule par un revendeur agréé de produits de la marque Genesis.

### **REMARQUE**

**Le fait de continuer à rouler avec le témoin d'avertissement des phares à LED allumé ou clignotant peut réduire leur durée de vie.**

### **Témoin d'avertissement de route verglacée (si équipé)**



Ce témoin avertit le conducteur que la route peut être verglacée.

Lorsque la température sur la jauge de température extérieure est approximativement en dessous de 4°C (40°F), le témoin d'avertissement de route verglacée et la jauge de température extérieure clignotent puis s'allument. L'alerte sonore retentit également 1 fois.

Vous pouvez activer ou désactiver la fonction Avertissement de route verglacée depuis le menu Réglages du système d'infodivertissement. Sélectionnez :

- Configuration → Réglages du véhicule → Combiné → Sélection contenus → Avertissement de route gelée

**Pour en savoir plus, lisez le QR code dans le manuel élémentaire fourni séparément.**



### **Informations**

Si ce témoin s'allume pendant que vous conduisez, soyez particulièrement attentif et prudent en ne roulant pas trop vite, en évitant les accélérations brusques et les coups de frein ou les virages serrés, etc.

### **Témoin de contrôle électronique de stabilité (ESC)**



**Ce témoin s'allume :**

- Lorsque vous mettez le bouton de démarrage/d'arrêt du moteur en position ON.
  - Le témoin de contrôle électronique de stabilité s'allume pendant environ 3 secondes, puis s'éteint.
- En cas de dysfonctionnement du système ESC.

Dans ce cas, nous vous conseillons de faire inspecter le véhicule par un concessionnaire Genesis agréé

**Ce témoin clignote dans les cas suivants :**

Pendant que l'ESC fonctionne.

**Pour plus de détails, reportez-vous à la section « Contrôle électronique de stabilité (ESC) » au chapitre 6.**

### **Témoin de désactivation (OFF) du contrôle électronique de stabilité (ESC)**



**Ce témoin s'allume :**

- Lorsque vous mettez le bouton de démarrage/d'arrêt du moteur en position ON.
  - Le témoin ESC OFF s'allume pendant environ 3 secondes puis s'éteint.
- Lorsque vous désactivez le système ESC en appuyant sur le bouton ESC OFF.

**Pour plus de détails, reportez-vous à la section « Contrôle électronique de stabilité (ESC) » au chapitre 6.**

### **Témoin du système antidémarrage**



**Ce témoin s'allume pendant 30 secondes dans les cas suivants :**

Lorsque le véhicule détecte la clé intelligente dans le véhicule avec le bouton de démarrage/d'arrêt du moteur est en position ACC ou ON.

- Si la clé intelligente est détectée, le moteur peut démarrer.
- Le témoin s'éteint après le démarrage du moteur.

**Ce témoin clignote pendant quelques secondes :**

Lorsque la clé intelligente ne se trouve pas à l'intérieur du véhicule.

- Si la clé intelligente n'est pas détectée, le moteur ne peut pas démarrer.

**Ce témoin s'allume pendant 2 secondes, puis s'éteint :**

Si la clé intelligente est dans le véhicule avec le bouton ENGINE START/STOP (démarrage/arrêt du moteur) sur ON, le véhicule ne peut pas détecter la clé intelligente.

Dans ce cas, nous vous conseillons de faire inspecter le véhicule par un revendeur agréé de produits de la marque Genesis.

**Ce témoin clignote dans les cas suivants :**

En cas de dysfonctionnement du système antidémarrage.

Dans ce cas, nous vous conseillons de faire inspecter le véhicule par un revendeur agréé de produits de la marque Genesis.

### **Témoin de préchauffage (pour moteur diesel)**



**Ce témoin s'allume :**

Lorsque le moteur tourne et qu'il est en cours de préchauffage.

- Vous pouvez démarrer le moteur une fois le témoin de préchauffage éteint.
- La durée d'allumage du témoin varie en fonction de la température du liquide de refroidissement du moteur, de la température ambiante et de l'état de la batterie.

Si le témoin reste allumé ou s'il clignote après la mise à température du moteur ou pendant la conduite, il pourrait y avoir un dysfonctionnement au niveau du système de préchauffage du moteur.

Dans ce cas, nous vous conseillons de faire inspecter le véhicule par un revendeur agréé de produits de la marque Genesis.

### **Témoin d'arrêt auto (si équipé)**



Ce témoin s'allume :

Quand le moteur passe au mode d'arrêt automatique du système ISG.

[Blanc] Les conditions de fonctionnement du système sont réunies.

[Vert] Lorsque le système ISG est activé.

[Jaune] Dysfonctionnement de la fonction Stop and Go.

Dans ce cas, nous vous conseillons de faire contrôler le véhicule par un concessionnaire Genesis agréé.

**Pour en savoir plus, reportez-vous à la section « Fonction d'arrêt et de redémarrage automatique (ISG) » au chapitre 6.**

### **i Informations**

Quand le moteur démarre automatiquement via le système ISG, certains témoins d'avertissement (ABS, ESC, ESC OFF, EPS ou Frein de stationnement) peuvent s'allumer pendant quelques secondes. Cela est dû à la faible tension de la batterie. Cela n'est pas révélateur d'un dysfonctionnement du système.

### **Témoin de clignotants**



Ce témoin clignote dans les cas suivants :

Lorsque vous actionnez la manette de commande des clignotants.

Dans l'une des situations suivantes, un dysfonctionnement peut affecter le système de clignotants.

- Le témoin de clignotants s'allume mais ne clignote pas
- Le témoin de clignotants clignote rapidement
- Le témoin de clignotants ne s'allume pas du tout

Si un quelconque de ces conditions se manifeste, nous vous conseillons de faire inspecter le véhicule par un concessionnaire Genesis agréé

### **Témoin de feux de route**



Ce témoin s'allume :

- Lorsque les phares sont allumés et en position de feux de route
- Lorsque le levier de clignotants est tiré en position d'appel de phares.

### **Lampe indicatrice des feux de croisement**



Ce témoin s'allume :

Lorsque les phares sont allumés

### **Témoin de feux allumés**



Ce témoin s'allume :

Quand les feux de position ou les phares sont allumés.

### Témoin de feu antibrouillard arrière (si équipé)



Ce témoin s'allume :

Quand les feux antibrouillard arrière sont allumés.

### Témoin d'aide aux feux de route (si équipé)



Ce témoin s'allume :

Lorsque les feux de route sont allumés avec le commutateur d'éclairage en position AUTO.

- [Blanc] lorsque le système d'éclairage avant intelligent est prêt à fonctionner.
- [Vert] lorsque le système d'éclairage avant intelligent fonctionne.

Si votre véhicule détecte des véhicules en sens inverse ou qui précèdent, le système d'éclairage avant intelligent éteint partiellement les DEL des feux de route.

**Pour plus de détails, reportez-vous à la section "Aide aux feux de route (HBA)" au chapitre 5.**

### Témoin du système d'éclairage avant intelligent (si équipé)



Ce témoin s'allume :

Lorsque les feux de route sont allumés avec le commutateur d'éclairage en position AUTO.

- [Blanc] quand HBA (assistant phares) est prêt à fonctionner.
- [Vert] quand HBA (assistant phares) fonctionne.

Si votre véhicule détecte des véhicules roulant en sens inverse ou qui précèdent, le système d'aide aux feux de route fait passer automatiquement les feux de route aux feux de croisement.

**Pour plus de détails, reportez-vous à la section "Système d'éclairage avant intelligent" au chapitre 5.**

### Témoin AUTO HOLD (maintien automatique) (si équipé)



Ce témoin s'allume :

- [Blanc] Lorsque vous activez la fonction Auto Hold en appuyant sur le commutateur AUTO HOLD.
- [Vert] Lorsque vous arrêtez complètement le véhicule en appuyant sur la pédale de frein avec la fonction de Auto Hold activée.
- [Jaune] En cas de dysfonctionnement de la fonction Auto Hold.  
Dans ce cas, nous vous conseillons de faire inspecter le véhicule par un revendeur agréé de produits de la marque Genesis.

**Pour plus de détails, reportez-vous à la section "Frein de stationnement électronique (EPB)" au chapitre 6.**

### Témoin du régulateur de vitesse (si équipé)



Ce témoin s'allume dans les cas suivants :

Lorsque le régulateur de vitesse est activé.

**Pour en savoir plus, se reporter à « Régulateur de vitesse » au chapitre 7.**

### Témoin de limiteur de vitesse (si équipé)



Ce témoin s'allume en jaune :

Lorsque le limiteur de vitesse est activé.

**Pour en savoir plus, se reporter à « Système de commande de limite de vitesse » au chapitre 7.**

### **Témoin du mode SPORT (si équipé)**

SPORT

#### **Ce témoin s'allume**

Lorsque vous sélectionnez « SPORT » comme mode de conduite.

**Pour plus de détails, se reporter au point « Système de commande intégré de mode DRIVE (conduite) » au chapitre 6.**

### **Témoin lumineux du mode ECO (si équipé)**

ECO

#### **Ce témoin s'allume**

Lorsque vous choisissez le mode « ECO » comme mode de conduite.

**Pour plus de détails, se reporter au point « Système de commande intégré de mode DRIVE (conduite) » au chapitre 6.**

### **Témoin du mode SPORT+ (sur véhicule équipé)**

SPORT+

#### **Ce témoin s'allume :**

Lorsque vous sélectionnez le mode de conduite « SPORT+ ».

**Pour en savoir plus, reportez-vous à la section du chapitre 6 consacrée au système de commande intégré du mode de conduite.**

### **Témoin du mode CUSTOM (sur véhicule équipé)**

CUSTOM

#### **Ce témoin s'allume :**

Lorsque vous sélectionnez le mode de conduite « CUSTOM ».

**Pour en savoir plus, reportez-vous à la section du chapitre 6 consacrée au système de commande intégré du mode de conduite.**

## **Messages sur l'écran LCD**

### **Positionnez le levier sur P**

Ce message s'affiche si vous tentez d'arrêter le véhicule alors que le levier n'est pas en position P (stationnement).

Dans ce cas, le bouton de démarrage/d'arrêt du moteur se met en position ACC.

### **Véhicule en mode N. Appuyez sur START, passez en mode P et arrêtez le véhicule**

Ce message s'affiche si vous tentez d'arrêter le véhicule alors que le levier est en position N (Point mort).

Pour couper le véhicule :

1. Appuyez sur le bouton de démarrage/arrêt du moteur. Le bouton passe en position ON.
2. Appuyez sur le bouton P pour passer en position P (Stationnement).
3. Appuyez à nouveau sur le bouton de démarrage/d'arrêt du moteur, puis le véhicule s'éteindra.

### **Batterie de clé faible**

Ce message s'affiche si la pile de la clé intelligente est déchargée lorsque le bouton ENGINE START/STOP (démarrage/arrêt du moteur) est passé en position OFF.

### **Appuyez sur START en tournant le volant (si équipé)**

Ce message s'affiche si le volant ne se déverrouille pas normalement lorsque vous appuyez sur le bouton ENGINE START/STOP (démarrage/arrêt du moteur).

Vous devez appuyer sur le bouton ENGINE START/STOP (démarrage/arrêt du moteur) en tournant le volant à droite et à gauche.

### **Vérifiez syst. de verrouillage du volant (si équipé)**

Ce message s'affiche si le volant ne se verrouille pas normalement lorsque vous appuyez sur le bouton ENGINE START/STOP (démarrage/arrêt du moteur) en position OFF.

### **Appuyez sur pédale de frein pour démarrer**

Ce message s'affiche si le bouton de démarrage/arrêt du moteur passe en position ACC à deux reprises lorsque vous appuyez dessus de façon répétée sans enfoncer la pédale de frein.

Vous pouvez démarrer le véhicule en appuyant sur la pédale de frein puis en appuyant sur le bouton de démarrage/arrêt du moteur.

### **La clé n'est pas dans le véhicule**

Ce message s'affiche si la clé intelligente n'est pas dans le véhicule lorsque vous quittez le véhicule avec le bouton de démarrage/arrêt du moteur en position ON ou Start.

Coupez toujours le moteur avant de quitter le véhicule.

### **Clé non détectée**

Ce message s'affiche si la clé intelligente n'est pas détectée lorsque vous appuyez sur le bouton de démarrage/arrêt du moteur.

### **App. sur le bouton START de nouveau**

Ce message s'affiche si vous n'avez pas pu démarrer le véhicule lorsque vous avez appuyé sur le bouton de démarrage/arrêt du moteur.

Dans ce cas, essayez de démarrer le moteur en appuyant à nouveau sur le bouton de démarrage/arrêt du moteur.

Si ce message s'affiche à chaque fois que vous appuyez sur le bouton de démarrage/arrêt du moteur, nous vous conseillons de faire inspecter le véhicule par un concessionnaire Genesis agréé.

### **Vérifiez fusible BRAKE SWITCH**

Ce message d'avertissement s'affiche si le fusible du commutateur de frein est débranché.

Vous devez installer un fusible neuf. Si ce n'est pas possible, vous pouvez démarrer le moteur en appuyant sur le bouton de démarrage/d'arrêt du moteur pendant 10 secondes (lorsqu'il est en position ACC).

### **Vérifiez fusible BRAKE SWITCH**

Ce message s'affiche si le fusible du contacteur de freins est débranché.

Vous devez remplacer le fusible par un neuf avant de démarrer le moteur.

Si ce n'est pas possible, vous pouvez démarrer le moteur en appuyant sur le bouton de démarrage/arrêt du moteur pendant 10 secondes en position ACC.



### **Réglez le levier sur P ou N pour démarrer**

Ce message s'affiche si vous tentez de démarrer le moteur dans une position autre que P (stationnement) ou N (point mort).

### **i Informations**

**Vous pouvez démarrer le moteur en position N (point mort). Mais pour votre sécurité, nous vous conseillons de démarrer le moteur en position P (stationnement).**

### **Décharge de la batterie due à des appareils électriques externes/ supplémentaires**

Ce message s'affiche si la batterie 12V est déchargée par des accessoires électriques qui ne sont pas d'origine (ex. caméra de planche de bord) en stationnement. Assurez-vous que la batterie ne soit pas déchargée.

Si le message s'affiche après avoir retiré les accessoires électriques qui ne sont pas d'origine, nous vous recommandons de faire inspecter le véhicule par un concessionnaire Genesis agréé.

### **Témoin de porte, capot, coffre (ou hayon) ouvert**

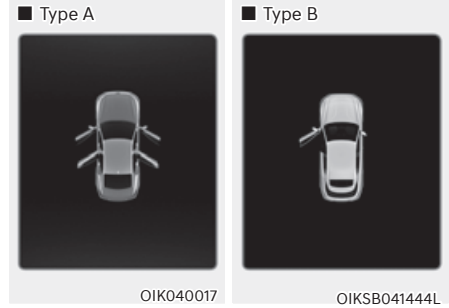

Ce message s'affiche si une porte, le capot ou le coffre (ou hayon) est ouvert. Le témoin indique la porte qui est ouverte sur l'écran.

### **⚠ ATTENTION**

**Avant de prendre la route, vérifiez que les portes, le capot et le coffre (ou hayon) sont correctement fermés.**

### Témoin de toit ouvrant ouvert (si équipé)

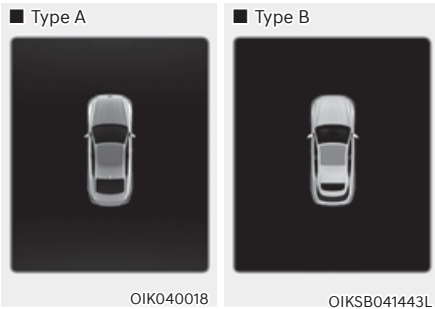

Ce message s'affiche si vous coupez le moteur alors que le toit ouvrant est ouvert. Fermez correctement le toit ouvrant avant de quitter votre véhicule.

### Faible pression des pneus



Ce message d'avertissement s'affiche si la pression des pneus est basse. Le pneu correspondant sur le véhicule s'allume.

**Pour plus d'informations, reportez-vous à la section "Système de contrôle de la pression des pneus (TPMS)" au chapitre 8.**

### Éclairage



Ce témoin indique le feu extérieur qui est sélectionné à l'aide de la commande d'éclairage.

Vous pouvez activer ou désactiver la fonction Configuration de lumière/d'essuie-glace depuis le menu Réglages du système d'infodivertissement. Sélectionnez :

- Configuration → Réglages du véhicule → Combiné → Sélection contenus → Configuration de lumière/d'essuie-glace

**Pour en savoir plus, lisez le QR code dans le manuel élémentaire fourni séparément.**

## Essuie-glace



Ce témoin indique la vitesse des essuie-glaces qui est sélectionnée à l'aide de la commande d'essuie-glace.

Vous pouvez activer ou désactiver la fonction Configuration de lumière/d'essuie-glace depuis le menu Réglages du système d'infodivertissement. Sélectionnez :

- Configuration → Réglages du véhicule  
→ Combiné → Sélection contenus →  
Configuration de lumière/d'essuie-glace

**Pour en savoir plus, lisez le QR code dans le manuel élémentaire fourni séparément.**

## Niveau de lave-glace bas

Ce message s'affiche si le réservoir de liquide lave-glace est presque vide.

Faites remplir le réservoir de liquide lave-glace.

## Niveau du carburant faible

Ce message s'affiche si le réservoir de carburant est presque vide.

Lorsque ce message s'affiche, le témoin de niveau bas de carburant s'allume sur le combiné d'instruments.

Il est conseillé de rechercher la station essence la plus proche et de refaire le plein dès que possible.

## Niveau d'huile bas (si équipé)

Ce message s'affiche quand il faut vérifier le niveau d'huile.

Si ce message s'affiche, vérifiez le niveau d'huile le plus tôt possible et ajoutez de l'huile le cas échéant.

Versez doucement l'huile recommandée petit à petit dans un entonnoir

Utilisez uniquement l'huile moteur prescrite. (Reportez-vous à "Lubrifiants recommandés et capacités" au Chapitre 2.)

Ne versez pas trop d'huile moteur. Assurez-vous que le niveau d'huile ne dépasse pas le repère F (plein) sur la jauge.

## Informations

**Après avoir ajouté de l'huile, le message s'affichera quand le véhicule aura parcouru 50 à 100 km (31 à 62 mile) après la mise à température du moteur.**

### **Le moteur a surchauffé / Le moteur a surchauffé**

Ce message est affiché lorsque la température du liquide de refroidissement dépasse 120°C (248°F). Cela signifie que le moteur surchauffe et peut être endommagé.

**En cas de surchauffe du véhicule, reportez-vous à la section " Surchauffe " du chapitre 8.**

### **Vérifiez le système d'échappement (si équipé)**

Ce message s'affiche en cas de problème dans le système GPF ou DPF. À ce moment, le témoin GPF clignote également. Dans ce cas, nous vous conseillons de faire inspecter le système GPD ou DPF par un concessionnaire Genesis agréé

GPF : filtre à particules essence

DPF : filtre à particule diesel

### **Vérifiez le système du volant haptique (si équipé)**

Ce message s'affiche en cas de problème dans le système du volant haptique. Nous vous conseillons de faire inspecter le véhicule par un concessionnaire Genesis agréé.

### **Vérifiez le phare (si équipé)**

Ce message s'affiche si les phares ne fonctionnent pas correctement. Il peut être nécessaire de remplacer une ampoule.

Veillez à remplacer l'ampoule grillée par une neuve du même ampérage.

### **Vérifiez le clignotant (si équipé)**

Ce message s'affiche si les feux clignotants ne fonctionnent pas correctement. Il peut être nécessaire de remplacer une ampoule.

Veillez à remplacer l'ampoule grillée par une neuve du même ampérage.

### **Vérifiez lampe LED des phares (si équipé)**

Ce message s'affiche en cas de problème de phare à LED. Nous vous conseillons de faire inspecter le véhicule par un concessionnaire Genesis agréé.

## ÉCRAN LCD (TYPE A)

### Commande de l'écran LCD

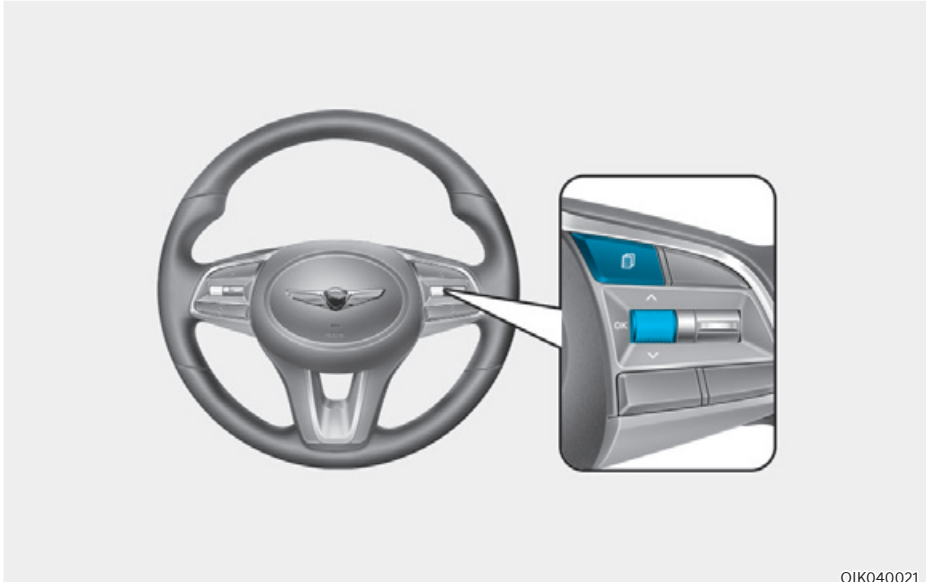

OIK040021

Vous pouvez changer les modes de l'écran LCD à l'aide des commutateurs de commande.

Commutateur	Fonctionnement	Fonction
	Appuyez	sur le bouton MODE pour changer le mode d'affichage
	Appuyez	sur le commutateur UP, DOWN pour changer l'élément dans la vue Utilitaire et le menu Option
OK	Appuyez	sur le commutateur SELECT/RESET pour ouvrir le menu Option
	Maintenez enfoncé	le commutateur SELECT/RESET pour récupérer les informations d'aide ou réinitialiser l'élément sélectionné

### Modes d'affichage

Modes d'affichage	Explication
Assistance à la conduite	La vue Assistance à la conduite affiche l'état des systèmes d'assistance à la conduite du véhicule.
Vir. par virage	L'affichage Vir. par virage affiche l'état de la navigation.
Utilitaire	L'affichage Utilitaire présente les informations de conduite comme la distance parcourue, la consommation de carburant.

**Les informations fournies peuvent être différentes selon les fonctions qui sont applicables à votre véhicule.**

### Affichage Assistance à la conduite

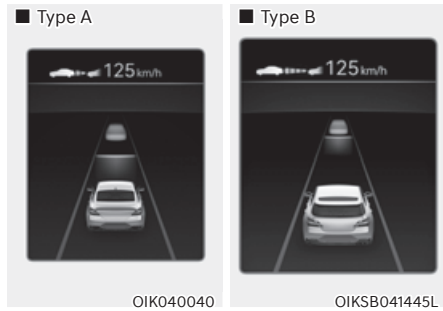

L'état de l'Assistant de limitation de vitesse manuel, du régulateur de vitesse intelligent, de l'Assistance maintien file, de l'Assistance à la conduite sur autoroute, etc. s'affiche quand le mode Assistance à la conduite est sélectionné.

**Pour en savoir plus, reportez-vous aux sections reprenant les informations sur chaque système au chapitre 7.**

### Affichage Vir. par virage (TBT)



La navigation Vir. par virage, la distance/le temps avant d'arriver à destination sont affichés dans le mode Vir. par virage.

### Affichage utilitaire

En mode Utilitaire, l'utilisation du commutateur  $\wedge$ ,  $\vee$  (Up, Down) permet de faire défiler les éléments dans l'ordre suivant.



### Jauges (Berline, si équipé)

Ce mode affiche des informations concernant le moteur, telles que la température de l'huile (1), le couple actuel (2) et pression de suralimentation du turbo (3).



### Info conduite

La distance de trajet (1), la consommation de carburant moyenne (2) et la consommation de carburant instantanée (3) s'affichent.

Les informations sont calculées pour chaque cycle de démarrage. Cependant, si le moteur a cependant été arrêté pendant 4 heures ou plus, l'écran d'informations sur la conduite se réinitialise.

Pour une réinitialisation manuelle, appuyez sur le commutateur OK du volant pendant plus d'une seconde quand les informations de conduite sont affichées.



### Depuis le dernier plein

La distance de trajet (1), la consommation de carburant moyenne (2) et la consommation de carburant instantanée (3) s'affichent une fois que le plein a été effectué.

Pour une réinitialisation manuelle, appuyez sur le commutateur OK du volant pendant plus d'une seconde quand "Depuis le dernier plein" est affiché.

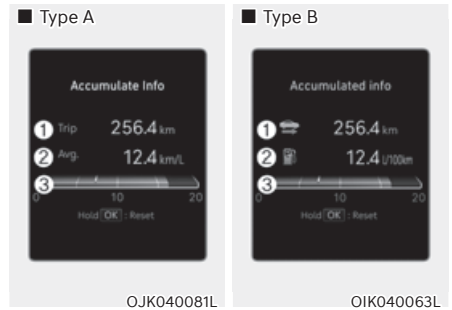

### Info accumulées

La distance de trajet cumulée (1), la consommation de carburant moyenne (2) et la consommation de carburant instantanée (3) s'affichent.

Les informations sont cumulées à partir de la dernière réinitialisation.

Pour une réinitialisation manuelle, appuyez sur le commutateur OK du volant pendant plus d'une seconde quand les informations de conduite sont affichées.

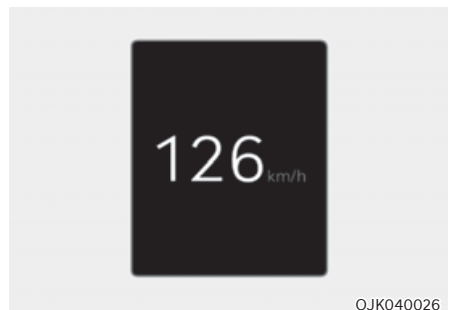

### Compteur de vitesse numérique

Le compteur de vitesse numérique affiche la vitesse du véhicule

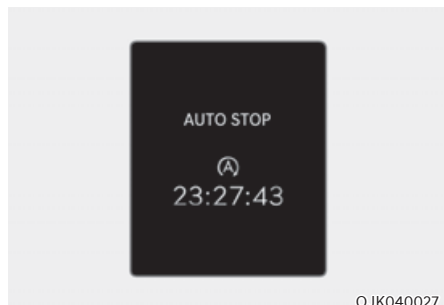

OJK040027

#### Arrêt auto (si équipé)

ARRÊT AUTO affiche la durée écoulée d'arrêt du moteur imputable au système Idle Stop & Go.

**Pour en savoir plus, reportez-vous à la section « Idle Stop and Go (ISG) » au chapitre 6.**



OIK070108L

#### Avertissement de limite de vitesse (si équipé)

Le conducteur peut surveiller les informations fournies par le système intelligent d'avertissement de limite de vitesse.

**Pour plus de détails, se reporter à la section « Avertissement intelligent de limite de vitesse (ISLA) » au chapitre 7.**

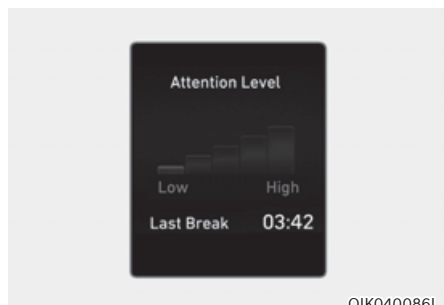

OIK040086L

#### Niveau d'attention

Le niveau d'attention du conducteur est affiché sur la base des gestes de conduite du conducteur.

**Pour plus de détails, reportez-vous à la section « Avertissement attention conducteur (DAW) » au chapitre 7.**

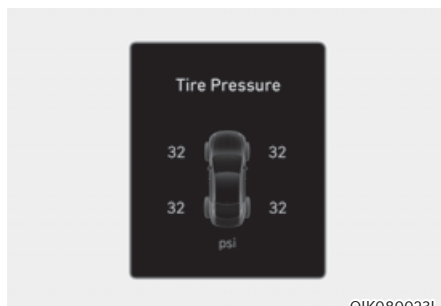

OIK080023L

#### Pression des pneus

La pression de chaque pneu est affichée.

**Pour plus d'informations, reportez-vous à la section "Système de contrôle de la pression des pneus (TPMS)" au chapitre 8.**



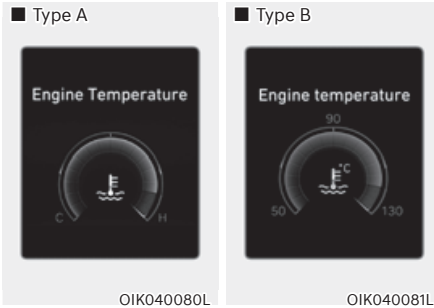

### Température moteur (pouces)

Cette jauge indique la température de liquide de refroidissement du moteur lorsque celui-ci est en marche.

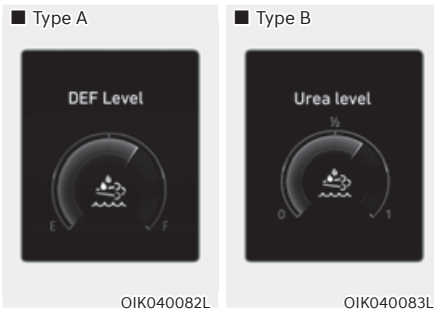

### Niveau DEF / Niveau d'urée (pour moteur diesel, si équipé)

La jauge de niveau DEF (liquide d'échappement diesel) indique la quantité restante de solution d'urée dans le réservoir.

**Pour en savoir plus, consultez la section "Pureté de la solution d'urée" au chapitre 9.**

### Sélectionner le contenu / Sélectionner les éléments

Vous pouvez choisir les éléments qui seront affichés dans la vue Utilitaire.

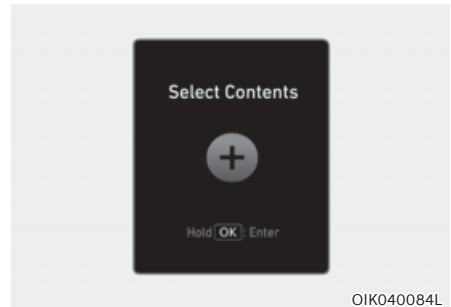

1. Maintenez le commutateur OK enfoncé sur le volant.
2. Utilisez le commutateur  $\wedge$ ,  $\vee$  (UP, DOWN) pour choisir un élément, puis appuyez sur le commutateur OK pour le sélectionner ou le désélectionner.
3. Après avoir terminé la sélection des éléments à afficher dans la vue Utilitaire, appuyez sur le bouton  $\square$  (MODE) pour quitter l'écran « Sélectionner les éléments ».

### AVERTISSEMENT

**Pour éviter les distractions, ne modifiez pas les réglages pendant la conduite du véhicule car cela pourrait provoquer un accident.**

## Menu Option

Appuyez sur OK pour ouvrir le menu Option.



### AVERTISSEMENT

Pour éviter les distractions, ne modifiez pas les réglages pendant la conduite car cela pourrait provoquer un accident.



### Informations

Les informations fournies peuvent être différentes selon les fonctions qui sont applicables à votre véhicule.

Menu	Explication
Notifications de services	Pour vérifier les messages d'avertissement du véhicule.
Aff. tête haute	Pour activer ou désactiver l'affichage tête haute.
Paramètres du système d'assistance au conducteur	Pour afficher directement le menu "Assistance à la conduite" sur l'écran du système d'info-divertissement
Unité de vitesse	Pour régler l'unité de vitesse entre km/h et MPH.

## Notifications de services

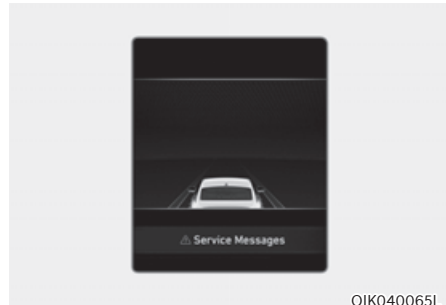

OIK040065L

Quand le menu Notification de services est sélectionné, appuyez sur le commutateur OK au volant pour vérifier les messages d'avertissement du véhicule.

## Aff. tête haute (si équipé)

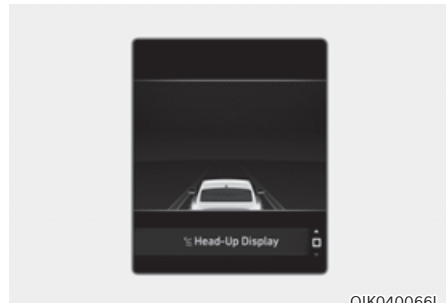

OIK040066L

Quand le menu Aff. tête haute est sélectionné, appuyez sur le commutateur OK au volant. Vous pouvez sélectionner ou désélectionner l'affichage tête haute en appuyant sur le commutateur OK.

### **Paramètres du système d'assistance au conducteur**

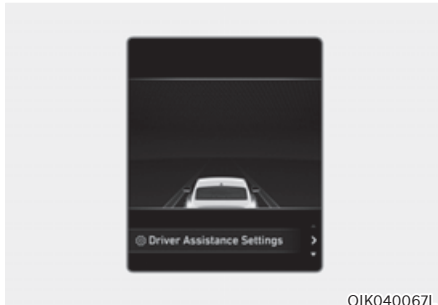

Quand le menu Paramètres du système d'assistance au conducteur est sélectionné, appuyez sur le commutateur OK au volant. Le menu 'Assistance cond.' s'affiche à l'écran du menu d'info-divertissement.

### **Unité de vitesse (si équipé)**

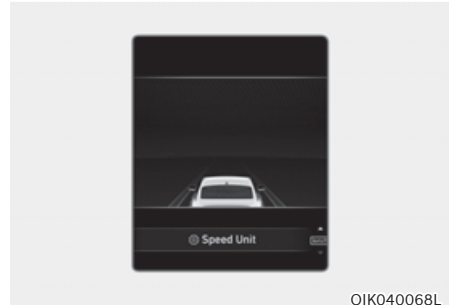

Lorsque le menu Unité de vitesse est sélectionné, appuyez sur le commutateur OK du volant. Vous pouvez modifier le paramètre d'unité de vitesse entre km/h et MPH pour le combiné d'instruments.

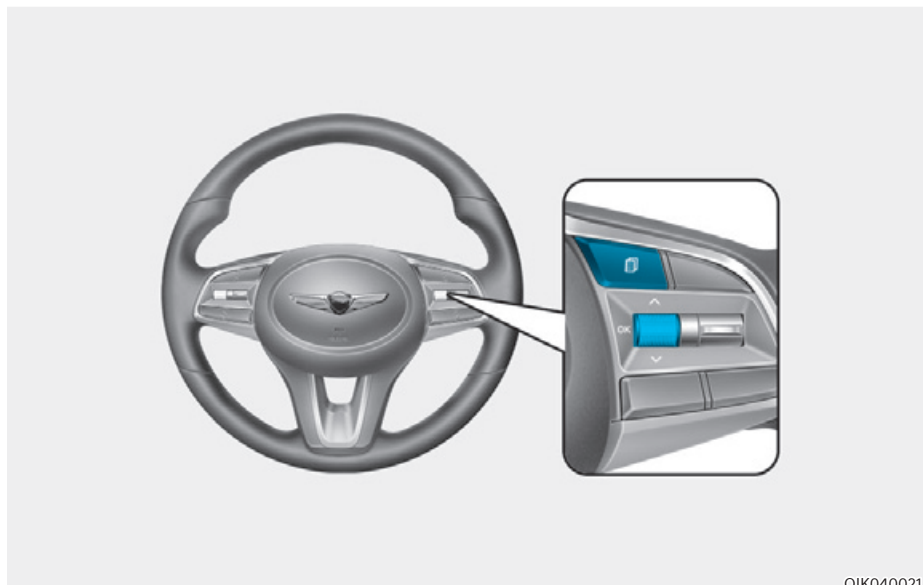

## AFFICHAGE LCD (TYPE B)

### Commande de l'écran LCD







OIK040021

Les modes d'affichage LCD peuvent être changés à l'aide des boutons de commande.

Commutateur	Fonction
	Bouton MODE pour changer de mode
	le commutateur MOVE pour changer d'option
OK	Bouton SELECT/RESET (sélection/réinitialisation) pour le réglage ou la réinitialisation de l'élément sélectionné

## Modes

Modes d'affichage	Symbole	Explication
Sport (Berline, si équipé)		Ce mode affiche des informations relatives au moteur.
Ordinateur de bord		<ul style="list-style-type: none"> <li>• Ce mode affiche des informations de conduite telles que la distance parcourue, la consommation de carburant, etc.</li> <li>• Ce mode affiche un compteur de vitesse numérique.</li> <li>• Ce mode affiche la durée d'arrêt du moteur dans le cadre de la fonction Stop and Go.</li> <li>• Ce mode affiche la quantité approximative de solution d'urée restant dans le réservoir d'urée.</li> </ul> <p><b>Pour plus d'informations, reportez-vous à la section de ce chapitre relative à l'ordinateur de bord.</b></p>
Virage par virage (TBT)		Ce mode affiche des informations de navigation.
Assistance à la conduite		<p>Ce mode indique l'état des systèmes suivants :</p> <ul style="list-style-type: none"> <li>- Régulateur de vitesse intelligent</li> <li>- Assistance au maintien de voie</li> <li>- Avertissement d'attention du conducteur</li> <li>- Système de contrôle de la pression des pneus</li> </ul> <p><b>Pour plus d'informations, reportez-vous à la section relative à chaque fonction dans le chapitre 7.</b></p>
Avertissement		Ce mode affiche les messages d'avertissement liés au véhicule lorsqu'un ou plusieurs systèmes ne fonctionnent pas correctement.

**Les informations fournies peuvent différer selon les fonctions applicables à votre véhicule.**

### Jauges (Berline, si équipée)

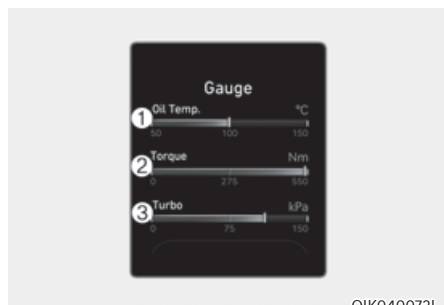

OIK040072L

Ce mode affiche des informations concernant le moteur, telles que la température de l'huile (1), le couple actuel (2) et pression de suralimentation du turbo (3).

### Mode ordinateur de bord

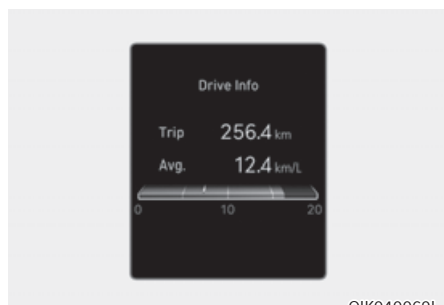

OIK040069L

Le mode ordinateur de bord affiche des informations sur les paramètres de conduite du véhicule avec l'économie de carburant, des informations sur le compteur journalier et la vitesse du véhicule.

**Pour plus d'informations, reportez-vous à « Ordinateur de bord » dans ce chapitre.**

### Mode Virage par virage (TBT)

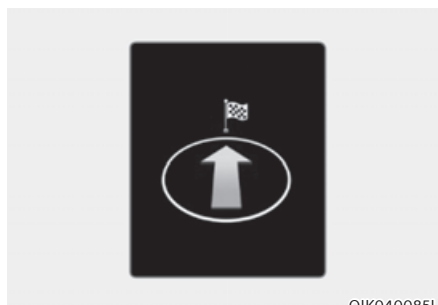

OIK040085L

La navigation Vir. par virage, la distance/ le temps avant d'arriver à destination sont affichés dans le mode Vir. par virage.

### Mode assistance

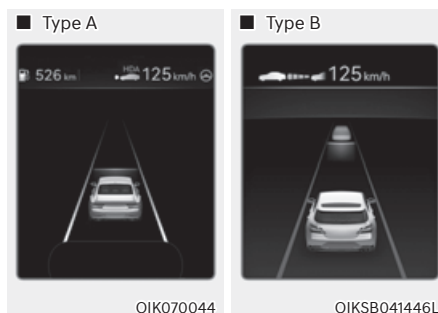

OIK070044

OIKSB041446L

### SCC/LKA

Ce mode affiche l'état du régulateur de vitesse intelligent et du système d'assistance au maintien de voie.

**Pour plus de détails, se reporter aux informations de chaque fonction au chapitre 7.**



OTM070191L

### Avertissement de l'attention du conducteur

Ce mode affiche l'état de l'avertissement d'attention du conducteur (DAW).

**Pour plus de détails, se reporter à « Avertissement d'attention du conducteur (DAW) » au chapitre 7.**



OIK080023L

### Pression des pneus

Ce mode permet d'afficher des informations sur la pression des pneus.

**Pour plus d'informations, reportez-vous à la section " Système de contrôle de la pression des pneus (TPMS) " du chapitre 8.**

### Groupe d'avertissement principal

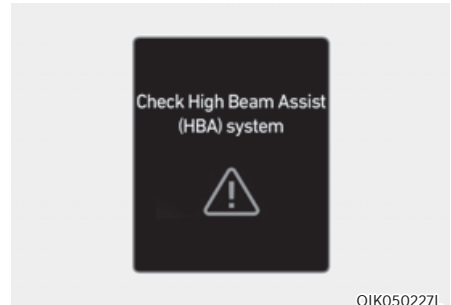

OIK050227L

Ce témoin d'avertissement informe le conducteur sur les situations suivantes.

- Panne de l'Aide à l'évitement de collision avant (si équipé)
- Radar du système d'aide à l'évitement de collision avant bloqué (si équipé)
- Dysfonctionnement de l'avertissement de collision d'angle mort (si équipé)
- Radar d'alerte de collision d'angle mort obstrué (si équipé)
- Dysfonctionnement des phares à LED (si équipé)
- Dysfonctionnement de l'aide aux feux de route (si équipé)
- Panne du régulateur de vitesse intelligent (si équipé)
- Radar du régulateur de vitesse intelligent (si équipé)
- Dysfonctionnement du système de contrôle de la pression des pneus (TPMS)

Le témoin d'avertissement principal s'allume lorsqu'une ou plusieurs des situations d'avertissement mentionnées plus haut se produit.

À ce moment, l'icône d'avertissement principale (⚠) apparaît à côté de l'icône des Réglages utilisateur (⚙) sur l'écran LCD.

Quand la situation ayant provoqué l'avertissement est résolue, le témoin d'avertissement principal s'éteint et l'icône d'avertissement principale disparaît.

## Ordinateur de bord

L'ordinateur de bord est un système géré par micro-ordinateur qui affiche diverses informations concernant la conduite.

### **i** Informations

Certaines informations relatives à la conduite stockées dans l'ordinateur de bord (la vitesse moyenne du véhicule, par exemple) sont réinitialisées si la batterie est débranchée.

### Modes de bord

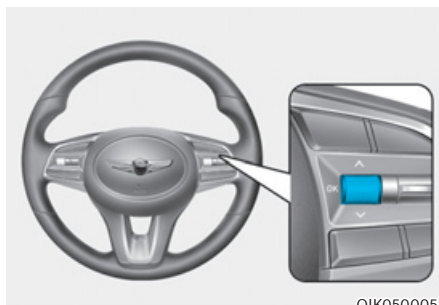
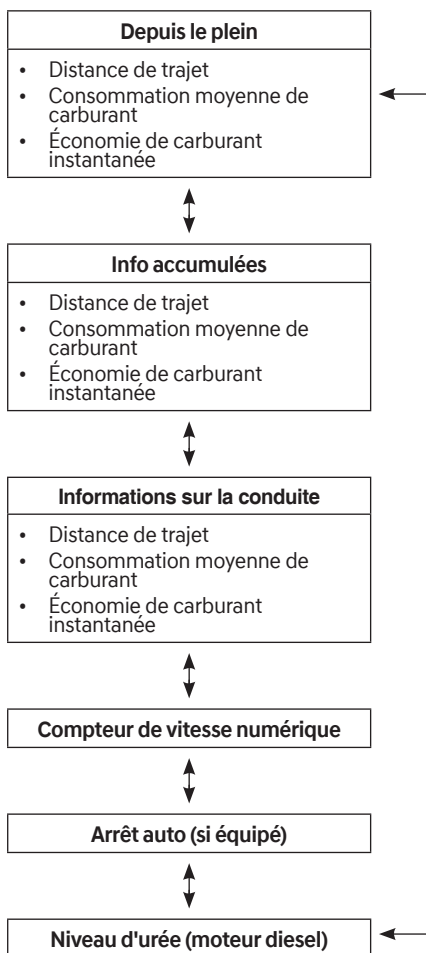

OIK050005

Pour changer le mode de trajet, faites basculer le commutateur «  $\wedge$ ,  $\vee$  » au volant.

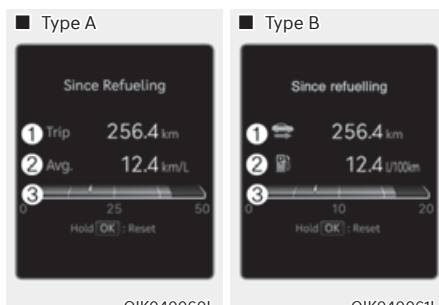

### Depuis le dernier plein

La distance de trajet (1), la consommation de carburant moyenne (2) et la consommation de carburant instantanée (3) s'affichent une fois que le plein a été effectué.

Pour une réinitialisation manuelle, appuyez sur le commutateur OK du volant pendant plus d'une seconde quand "Depuis le dernier plein" est affiché.



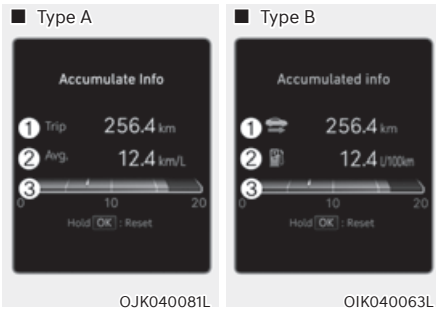

### Info conduite

La distance de trajet cumulée(1), la consommation de carburant moyenne (2) et la consommation de carburant instantanée (3) s'affichent.

Les informations sont cumulées à partir de la dernière réinitialisation.

Pour une réinitialisation manuelle, appuyez sur le commutateur OK du volant pendant plus d'une seconde quand 'informations accumulées' est affiché.

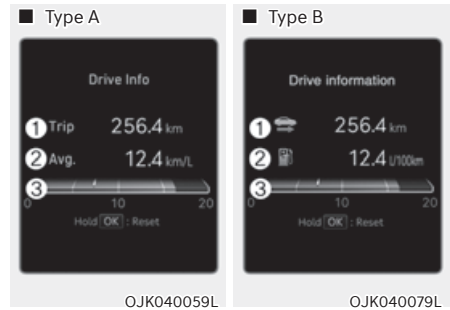

### Info accumulées

La distance de trajet (1), la consommation de carburant moyenne (2) et la consommation de carburant instantanée (3) s'affichent

Les informations sont calculées pour chaque cycle de démarrage. Cependant, si le moteur a été arrêté pendant 3 minutes ou plus, l'écran d'informations sur la conduite se réinitialise.

Pour une réinitialisation manuelle, appuyez sur le commutateur OK du volant pendant plus d'une seconde quand les informations de conduite sont affichées.

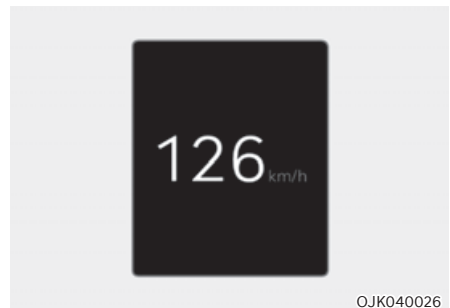

### Compteur de vitesse numérique

Le compteur de vitesse numérique affiche la vitesse du véhicule



### Arrêt auto (si équipé)

ARRÊT AUTO affiche la durée écoulée d'arrêt du moteur imputable au système Idle Stop & Go.

Pour en savoir plus, reportez-vous à la section « Idle Stop and Go (ISG) » au chapitre 6.

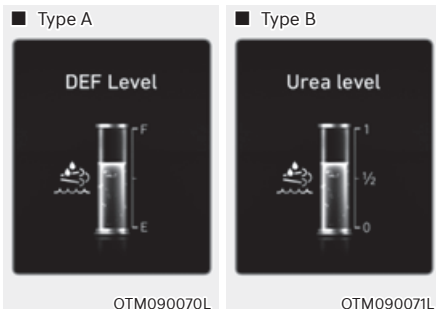

### Niveau d'urée (moteur diesel)

Ce mode affiche la quantité approximative de solution d'urée restante à l'intérieur du réservoir.

Ajoutez de l'urée avant que le niveau indique [E] ou [0].

Pour d'autres détails, se reporter à « Réduction catalytique sélective » (SCR) au chapitre 9.

## Combiné 3D (pour combiné 12,3 pouces 3D)

### Réglage Combiné 3D

Pour utiliser le combiné 3D, appuyez sur le bouton de démarrage/d'arrêt du moteur en position ON, puis sélectionnez 'Configuration' → Réglages du véhicule → Profondeur du tableau de bord 3D → Moyen/Faible' sur l'écran du système d'info-divertissement. Pour utiliser le combiné 2D, sélectionnez "Off".

Pour en savoir plus, lisez le QR code dans le manuel élémentaire fourni séparément.

### Recommandations pour optimiser l'effet 3D

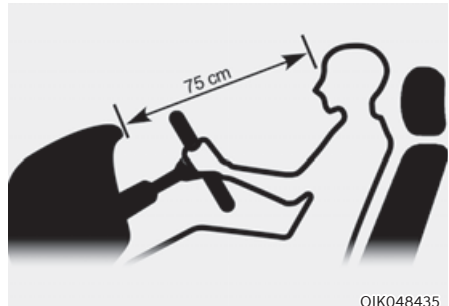

- Réglez la hauteur du siège et du volant de sorte que le combiné d'instrument et le module de caméra soient visibles.
- La distance optimale pour un effet 3D maximal est de 75 cm (30 pouces). Réglez la distance entre le siège du conducteur et le combiné d'instruments.
- Tenez le volant à deux mains et conduisez, droit dans le siège.

## Informations

- Quand le visage s'approche ou s'éloigne de trop du combiné d'instruments ou si la caméra sur le combiné d'instruments est bloquée par le volant ou d'autres objets, le combiné 3D passe automatiquement au mode 2D. Toutefois, dès que l'objet qui bloque la caméra est enlevé, le combiné reprend le format 3D automatiquement.
- Si la température extérieure est inférieure à 4°C (39°F), le combiné peut passer au mode 2D pendant 1 à 10 minutes.
- Deux lumières rouge peuvent apparaître sur la caméra dans les conditions suivantes :
  - La luminosité extérieure est réduite ou le véhicule roule de nuit
  - Le véhicule roule à l'intérieur d'un bâtiment, tel qu'un parking souterrain
  - Le boîtier de caméra du combiné d'instruments est partiellement endommagé
- Le conducteur cligne d'un œil ou porte un cache-œil
- Le visage du conducteur est partiellement recouverte par un masque, un cache-nez, un hijab, etc.
- La vision du conducteur est bloquée par une lumière provenant de l'extérieur du véhicule
- Reflet de la lumière extérieure, des rayons du soleil ou de la DEL infrarouge de la caméra sur les lunettes ou les lunettes de soleil
- Le conducteur tourne ou baisse la tête si bien que le visage ou un œil est dissimulé pour la caméra.
- Le conducteur secoue la tête de haut en bas ou le mauvais état de la route provoque des vibrations excessives du véhicule
- Le conducteur est trop grand ou trop petit
- Plus de deux personnes regardent simultanément le combiné d'instruments depuis le siège du conducteur

## ATTENTION

- Il peut être parfois difficile de lire les informations dans le combiné 3D dans les situations suivantes. Il faut dans ce cas passer au mode 2D pour la sécurité de la conduite.
  - Le conducteur porte des lunettes de soleil, des lunettes spéciales, des lunettes à protection infrarouge, des verres réfléchissants ou des verres épais.
  - Le conducteur utilise beaucoup de maquillage (eye-liner, mascara, maquillage en couleur, faux cils) ou un piercing près de l'œil
  - Le regard du conducteur est bloqué par ses cheveux.
- L'acuité visuelle du conducteur varie énormément d'un œil à l'autre
- Le conducteur souffre d'un mal de crâne violent
- Ne regardez pas la caméra à moins de 20 cm (8 pouces) pendant plus d'une minute.
- L'utilisation du tableau de bord 3D lorsque le véhicule est à l'arrêt peut provoquer une fatigue oculaire ou des étourdissements.
- Les femmes enceintes, les personnes âgées ou les personnes qui souffrent du mal des transports doivent éviter d'utiliser le tableau de bord 3D.



## AVERTISSEMENT

- Évitez d'utiliser le tableau de bord 3D si vous ou des membres de votre famille ont des antécédents d'épilepsie, de convulsions, etc.

Les lumières clignotantes ou scintillantes ou les formes régulières affichées sur le combiné peuvent déclencher des crises d'épilepsie, des convulsions, etc.

- Arrêtez d'utiliser l'effet 3D sur le champ si vous ressentez un des symptômes suivants :

vision floue, inconscience, désorientation, nausée, mal de tête, fatigue, étourdissement, etc.



## AVERTISSEMENT

Si vous remplacez vous-même le combiné d'instruments, soyez à la chaleur du haut et de l'arrière du combiné d'instruments.

## REMARQUE

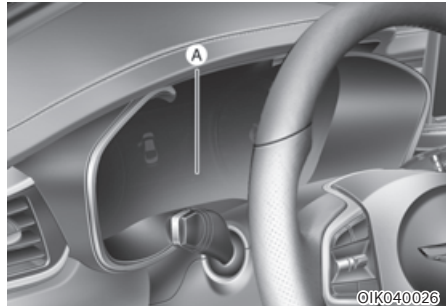

[A] : Caméra intérieure

- Ne soumettez la surface du combiné d'instruments, la caméra intérieure ou la zone aux alentours de la caméra intérieure aucun impact. Si la caméra intérieure est endommagée, il se peut que le système ne fonctionne pas correctement.
- Ne placez pas de téléphone mobile ou aucun autre objet devant la caméra intérieure. La surface du combiné d'instruments ou la caméra intérieure pourrait s'abîmer à la suite d'un impact pendant la conduite.
- Ne placez rien sur la caméra intérieure ou devant la caméra intérieure pendant la conduite. La caméra intérieure risque alors de ne pas fonctionner correctement.
- Lors du nettoyage du combiné d'instruments ou de la caméra intérieure, passez un chiffon doux et propre pour éviter d'abîmer la surface du combiné ou la lentille de la caméra intérieure. De plus, évitez d'utiliser des outils coupants près du combiné d'instruments ou de la caméra intérieure ou de nettoyer ceux-ci à l'aide de produits chimiques.
- Veillez à ce que la caméra intérieure soit toujours propre et sèche.

## RÉGLAGES DU VÉHICULE (SYSTÈME D'INFO-DIVERTISSEMENT)



©IK040027L

Les réglages du véhicule dans le système d'info-divertissement offrent à l'utilisateur une multitude d'options, notamment des fonctions pour le verrouillage/déverrouillage de portes, des fonctions de confort, des réglages d'assistance à la conduite, etc.

### Menu Réglages du véhicule

- Assistance à la conduite
- Mode de conduite
- Affichage tête haute
- Combiné d'instruments
- Climatisation
- Siège
- Éclairage
- Porte
- Commodités
- Réinitialiser

Les informations fournies peuvent être différentes selon les fonctions qui sont applicables à votre véhicule.



### AVERTISSEMENT

Évitez de modifier les réglages du véhicule pendant la conduite. Cela pourrait provoquer une distraction et un accident.

### Configuration du véhicule

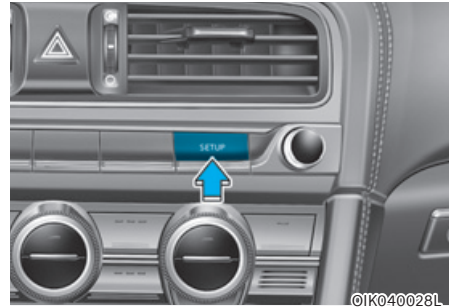

©IK040028L

1. Appuyez sur le bouton SETUP du clavier principal.



©IK040091N

2. Sélectionnez « Véhicule » pour modifier les paramètres du véhicule.

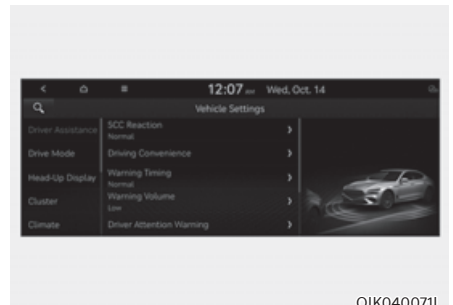

©IK040071L

Pour en savoir plus, lisez le QR code dans le manuel élémentaire fourni séparément.

# 5. Fonctionnalités de commodité

Accès à votre véhicule.....	5-4
Clé intelligente .....	5-4
Système d'immobilisation .....	5-10
Actionnement des serrures de portes depuis l'extérieur du véhicule.....	5-11
Serrures de portes .....	5-11
Actionnement des serrures de portes depuis l'intérieur du véhicule.....	5-13
Fonctions de verrouillage et de déverrouillage automatique des portes .....	5-15
Serrures de portes arrière avec sécurité enfants .....	5-15
Système d'alarme antivol .....	5-16
Système ROA (alerte sièges arrière) .....	5-17
Réglages système .....	5-17
Fonctionnement du système.....	5-17
Système de mémoire intégré.....	5-18
Mémorisation des positions .....	5-18
Rappel des positions mémorisées .....	5-19
Réinitialisation du système.....	5-19
Accès facile au siège.....	5-20
Volant.....	5-21
Direction assistée électrique (EPS).....	5-21
Volant inclinable/télescopique .....	5-22
Avertisseur sonore.....	5-23
Volant chauffant.....	5-24
Rétroviseurs.....	5-25
Rétroviseur intérieur .....	5-25
Rétroviseurs extérieurs .....	5-26
Aide au stationnement en marche arrière.....	5-29
Vitres.....	5-31
Vitres électriques .....	5-32
Fonction d'ouverture/fermeture des vitres à distance.....	5-35
Toit ouvrant .....	5-36
Pare-soleil électrique .....	5-36
Ouverture/Fermeture (inclinaison) .....	5-37
Ouverture/Fermeture (coulissement).....	5-37
Réinitialisation du toit ouvrant.....	5-39
Alarme d'ouverture du toit ouvrant .....	5-39

Équipement extérieur .....	5-40
Capot.....	5-40
Coffre non-électrique .....	5-41
Coffre Électrique .....	5-43
Coffre intelligent .....	5-48
Hayon électrique.....	5-51
Trappe à carburant.....	5-57
Affichage tête haute (HUD).....	5-60
Réglages de l'affichage tête haute .....	5-60
Informations sur l'affichage tête haute .....	5-60
Précautions d'utilisation de l'affichage tête haute .....	5-61
Éclairage .....	5-62
Éclairage extérieur .....	5-62
Système d'accueil .....	5-66
Éclairage d'accueil de porte .....	5-67
Système d'éclairage avant intelligent (IFS).....	5-68
Réglage du système d'éclairage avant intelligent .....	5-68
Fonctionnement du système d'éclairage avant intelligent .....	5-68
Dysfonctionnement et limites du système intelligent d'éclairage avant .....	5-69
HBA (assistant phare) .....	5-71
Paramètres de l'assistant de feux de route .....	5-71
Fonctionnement de l'assistant de feux de route .....	5-72
Dysfonctionnement et limites de l'assistance feux de route .....	5-72
Éclairage intérieur.....	5-74
Extinction automatique de l'éclairage intérieur.....	5-74
Feux avant.....	5-74
Éclairage du miroir de courtoisie .....	5-75
Éclairage de boîte à gants .....	5-75
Éclairage d'ambiance .....	5-76
Éclairage de coffre (Berline).....	5-76
Éclairage du hayon (break de chasse) .....	5-76
Essuie-glaces et lave-glaces.....	5-77
Essuie-glaces avant .....	5-78
Lave-glaces avant .....	5-79
Essuie-glace et lave-glace de lunette arrière.....	5-80
Système de climatisation automatique .....	5-82
Chauffage et climatisation automatiques .....	5-86
Chauffage et climatisation manuels .....	5-87
Fonctionnement du système.....	5-94
Entretien du système .....	5-96

# 5. Fonctionnalités de commodité

Dégivrage et désembuage du pare-brise .....	5-98
Pour dégivrer l'intérieur du pare-brise .....	5-98
Pour dégivrer l'intérieur du pare-brise .....	5-99
Logique de désembuage .....	5-99
Dégivreur de lunette arrière .....	5-100
Fonctionnalités supplémentaires de la commande de climatisation .....	5-101
Système de désembuage automatique.....	5-101
Ventilation automatique .....	5-102
Recirculation d'air lorsque le liquide de lave-glace est utilisé .....	5-103
Recyclage de l'air intérieur par le toit ouvrant .....	5-103
Commandes automatiques qui utilisent les réglages de contrôle de température (pour le siège du conducteur) .....	5-103
Compartiment de rangement .....	5-104
Rangement de la console centrale .....	5-104
Boîte à gants.....	5-105
Porte-lunettes.....	5-105
Équipement intérieur.....	5-106
Cendrier (le cas échéant) .....	5-106
Porte-gobelet .....	5-106
Pare-soleil .....	5-107
Prise de courant .....	5-108
Chargeur USB (si équipé).....	5-109
Système de charge sans fil pour téléphone portable.....	5-110
Horloge .....	5-112
Porte-manteaux .....	5-112
Ancrage(s) de tapis de sol.....	5-112
Support de filet à bagages .....	5-113
Attache sac .....	5-114
Équipement extérieur .....	5-115
Longerons de toit .....	5-115
Système d'info-divertissement .....	5-116
Port USB.....	5-116
Antenne.....	5-116
Télécommandes au volant.....	5-117
Système d'info-divertissement .....	5-118
Reconnaissance vocale .....	5-118
Technologie Bluetooth® sans fil .....	5-118
Système audio premium Lexicon.....	5-119



## ACCÈS À VOTRE VÉHICULE

### Clé intelligente

#### ■ Type A



ORG3050095L

#### ■ Type B



OIK050207L

Votre véhicule Genesis Branded Vehicle est équipé d'une clé intelligente qui vous permet de verrouiller et déverrouiller les portes conducteur/passager et d'ouvrir le coffre (ou hayon).

- (1) Verrouillage des portes
- (2) Déverrouillage des portes
- (3) Ouverture du coffre (ou hayon)
- (4) Démarrage à distance
- (5) Lampe allumée

### Verrouillage de votre véhicule

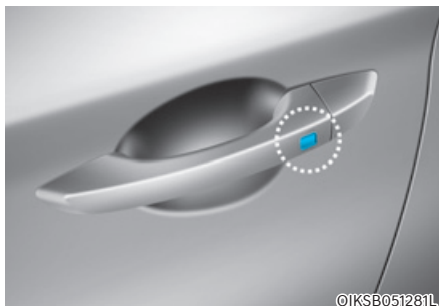

©IKSB051281L

Pour verrouiller votre véhicule à l'aide du capteur tactile de la poignée de porte ou la clé intelligente :

1. Vérifiez que toutes les portes, le capot et le coffre (ou hayon) sont bien fermés.
2. Assurez-vous d'avoir la clé intelligente en votre possession.
3. Touchez le capteur tactile sur la poignée de porte (la partie gravée) ou appuyez sur le bouton de verrouillage de porte (1) de la clé intelligente. Les feux de détresse clignotent.
4. Assurez-vous que les portes sont verrouillées en tirant sur la poignée de porte.

Lorsque le véhicule est verrouillé à l'aide du capteur tactile, le capteur de déverrouillage de la poignée extérieure est désactivé pendant environ 3 secondes.

## **i** Informations

- Le rétroviseur extérieur se replie si « Activer au déverrouillage de porte » est sélectionné dans le menu Paramètres de l'écran du système d'info-divertissement. Sélectionnez :
  - Configuration → Réglages du véhicule → Confort → Miroir/éclairage d'accueil → Activer au déverrouillage de porte
- Le capteur tactile de la poignée de porte ne fonctionne que lorsque la clé intelligente se trouve à 0,7 ~ 1 m de la poignée de porte extérieure.
- Toucher le capteur tactile de la poignée de porte ne déverrouille pas les portes. Pour déverrouiller les portes, reportez-vous à la page suivante.

Notez que vous ne pouvez pas verrouiller votre véhicule avec le capteur tactile de la poignée de porte dans les situations suivantes :

- La clé intelligente est à l'intérieur du véhicule.
- Le bouton de démarrage/arrêt du moteur est en position ACC ou ON.
- Une des portes est ouverte, à l'exception du coffre (ou hayon).

## **⚠** AVERTISSEMENT

**Ne laissez pas la clé intelligente dans votre véhicule avec des enfants sans surveillance. Des enfants sans surveillance pourraient appuyer sur le bouton Engine Start/Stop et actionner les vitres électriques, verrouiller les portes ou d'autres commandes, ou encore mettre le véhicule en mouvement, ce qui pourrait entraîner des blessures graves, voire mortelles.**

## Déverrouillage de votre véhicule

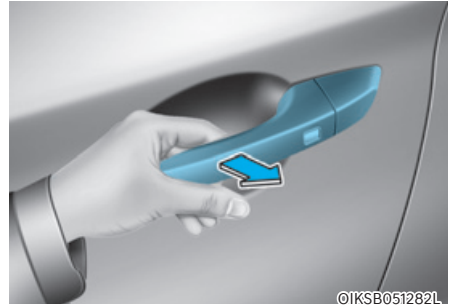

Pour déverrouiller votre véhicule à l'aide du capteur tactile de la poignée de porte ou la clé intelligente :

1. Assurez-vous d'avoir la clé intelligente en votre possession.
2. Placez votre main dans la poignée de porte ou appuyez sur le bouton de déverrouillage de porte (2) de la clé intelligente. Toutes les portes se déverrouillent et les feux de détresse clignotent deux fois.
3. Après le déverrouillage, les portes se verrouillent automatiquement après 30 secondes sauf si une porte est ouverte.

Lorsque le véhicule est déverrouillé à l'aide du capteur tactile, le capteur de verrouillage de la poignée extérieure est désactivé pendant environ 2 secondes.

## **i** Informations

- Le rétroviseur extérieur se déplie si « Activer au déverrouillage de porte » est sélectionné dans le menu Paramètres de l'écran du système d'info-divertissement. Sélectionnez :
  - Configuration → Réglages du véhicule → Confort → Miroir/éclairage d'accueil → Activer au déverrouillage de porte
- Le capteur tactile de la poignée de porte ne fonctionne que lorsque la clé intelligente se trouve à 0,7 ~ 1 m de la poignée de porte extérieure.
- Les portes peuvent se verrouiller ou se déverrouiller si le capteur tactile de la poignée de porte extérieure est reconnu pendant le lavage de votre voiture ou en raison de fortes pluies.
- Pour empêcher le verrouillage ou le déverrouillage involontaire de la porte :  
 Vous pouvez éviter de verrouiller ou de déverrouiller involontairement les portes. Appuyez sur le bouton de verrouillage de la clé intelligente et appuyez immédiatement sur le bouton de déverrouillage et le bouton de verrouillage pendant plus de 4 secondes. Les feux de détresse clignoteront quatre fois. À ce moment, les portes ne se verrouillent ni ne se déverrouillent même si le capteur tactile est touché sur la poignée extérieure de la porte.  
 Pour désactiver la fonction, appuyez sur le bouton de verrouillage ou de déverrouillage de la porte de la clé intelligente.
- Les portes peuvent ne pas se verrouiller ou se déverrouiller dans les situations suivantes :
  - Si le capteur tactile est touché avec des gants
  - Si la porte est approchée brusquement

## Ouverture du coffre (ou hayon)

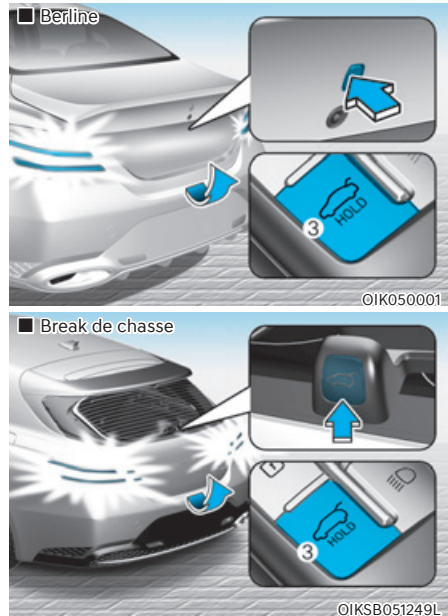

Pour ouvrir le coffre (ou hayon) :

1. Assurez-vous que la clé intelligente est en votre possession.
2. Appuyez sur le bouton d'ouverture du coffre (ou hayon) du véhicule ou appuyez sur le bouton de déverrouillage du coffre (ou hayon) (3) de la clé intelligente et maintenez-le enfoncé pendant plus d'une seconde. Les feux de détresse clignotent deux fois et le coffre (ou hayon) s'ouvre.

## **i** Informations

Le bouton d'ouverture du coffre (ou hayon) ne fonctionne que lorsque la clé intelligente se trouve à moins de 70 cm du coffre (ou hayon).

### **Démarrage à distance du véhicule (si équipé)**

Vous pouvez démarrer le véhicule à l'aide du bouton de démarrage à distance (4) de la clé intelligente.

Pour démarrer le véhicule à distance :

1. Appuyez sur le bouton de verrouillage de la porte de la clé intelligente à moins de 10 m du véhicule.
2. Appuyez sur le bouton de démarrage à distance (4) pendant plus de 2 secondes dans les 4 secondes après avoir appuyé sur le bouton de verrouillage de la porte.
3. Le moteur Démarre.
4. Pour désactiver la fonction de démarrage à distance, appuyez une fois sur le bouton de démarrage à distance (4).



### **Informations**

- Pour que la fonction de démarrage à distance soit opérationnelle, le véhicule doit être en position P (Parking).
- Le moteur se coupe si vous entrez dans le véhicule sans la clé intelligente enregistrée.
- Le moteur se coupe si vous ne montez pas dans le véhicule dans les 10 minutes qui suivent le démarrage à distance.
- Le bouton de démarrage à distance (4) peut ne pas fonctionner si la clé intelligente n'est pas à moins de 10 m.
- Le véhicule ne démarre pas à distance si le capot moteur ou le coffre (ou hayon) est ouvert.
- Ne laissez pas tourner le moteur au ralenti pendant une longue période.
- N'activez pas la fonction de démarrage à distance dans un espace clos ne disposant pas d'une ventilation appropriée pour évacuer les gaz d'échappement.

### **Démarrage**

Vous pouvez démarrer le véhicule sans insérer la clé dans le contact.

**Pour plus d'informations, reportez-vous à la section « Bouton de démarrage/d'arrêt du moteur » au chapitre 6.**

### **Allumer les feux**

Si le bouton (5) des feux est enfoncé, les phares et les feux arrière s'allument. Cependant, cela ne fonctionne que lorsque les conditions suivantes sont remplies :

- Le moteur du véhicule est arrêté.
- Les portes sont verrouillées.
- L'interrupteur de commande d'éclairage est en position de phares AUTO (les phares et les feux arrière s'allument quand il fait sombre) ou en position de phares.



### **Informations**

Si la clé intelligente n'est pas déplacée pendant un certain temps, la fonction de détection pour le fonctionnement de la clé intelligente s'arrêtera. Soulevez la clé intelligente pour réactiver la détection.

### **REMARQUE**

Pour éviter d'endommager la clé intelligente :

- Conservez la clé intelligente dans un endroit sec et frais, pour éviter tout dégât ou dysfonctionnement. L'exposition à l'humidité ou à des températures élevées peut provoquer un dysfonctionnement du circuit interne de la clé intelligente, qui ne serait pas couvert par la garantie.
- Évitez de faire tomber ou de jeter la clé intelligente.
- Protégez-la des températures extrêmes.

### Clé mécanique

Si la clé intelligente ne fonctionne pas normalement, vous pouvez verrouiller ou déverrouiller la porte du conducteur à l'aide de la clé mécanique.

Pour retirer la clé mécanique de la clé intelligente :



1. Placez un chiffon doux sur la rainure (A) et à l'aide d'un tournevis à tête plate, ouvrez le couvercle de la clé intelligente.

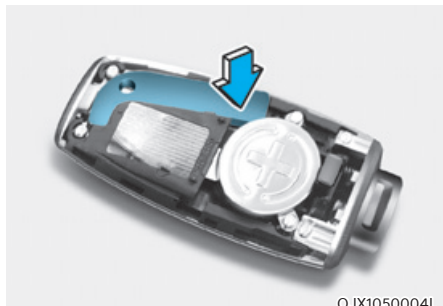

2. Appuyez sur la clé mécanique et retirez-la de la clé intelligente.
3. Après utilisation, réinstallez la clé mécanique et le couvercle de la clé intelligente dans l'ordre inverse du retrait.

### Perte d'une clé intelligente

Deux clés intelligentes au maximum peuvent être enregistrés sur un seul véhicule. Si vous perdez votre clé intelligente, il est recommandé d'apporter immédiatement le véhicule et les clés restantes chez votre revendeur agréé Genesis ou de remorquer le véhicule, si nécessaire.

### Précautions à prendre pour la clé intelligente

La clé intelligente ne fonctionne pas dans les situations suivantes :

- Elle est située à proximité d'un émetteur radio, telle qu'une station radio ou un aéroport, susceptible d'interférer avec le fonctionnement normal de l'émetteur.
- La clé intelligente se trouve à proximité d'un système radio bidirectionnel mobile ou d'un téléphone portable.
- La clé intelligente d'un autre véhicule est activée à proximité de votre véhicule.

Si la clé intelligente ne fonctionne pas correctement, ouvrez et refermez la porte avec la clé mécanique. Si vous rencontrez un problème avec la clé intelligente, il est recommandé de contacter un revendeur agréé de produits de marque Genesis.

Si la clé intelligente est à proximité immédiate de votre téléphone portable, le signal peut être bloqué par les signaux de fonctionnement normal de votre téléphone portable. Ceci est particulièrement le cas lorsque le téléphone est actif, comme en passant et en recevant des appels, en envoyant des messages texte et/ou en envoyant/recevant des courriels. Dans la mesure du possible, évitez de garder la clé intelligente et votre téléphone portable au même endroit, par exemple dans une poche de pantalon ou de veste, pour éviter toute interférence entre les deux appareils.

**REMARQUE**

- Tenez la clé intelligente éloignée des matériaux électromagnétiques qui bloquent les ondes électromagnétiques à la surface de la clé.
- Lorsque vous quittez le véhicule, ayez toujours la clé intelligente avec vous. Si la clé intelligente est laissée à proximité du véhicule, la batterie du véhicule peut se décharger.

**Remplacement de la pile**

Si la clé intelligente ne fonctionne pas correctement, essayez de remplacer la pile.

Type de pile : CR2032

Pour remplacer la pile :



OJX1059007

1. Placez un chiffon doux sur la rainure (A) et à l'aide d'un tournevis à tête plate, ouvrez le couvercle de la clé intelligente.

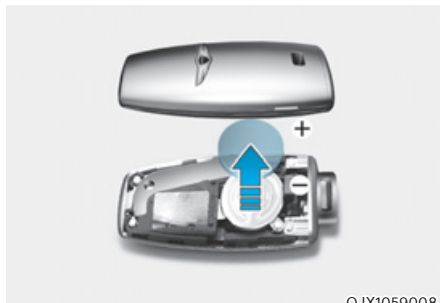

OJX1059008

2. Retirez le couvercle de la batterie à l'aide d'un tournevis cruciforme.
3. Retirez la pile usagée et insérez la neuve. Vérifiez que la position de la pile est correcte.
4. Remettez le couvercle de la pile en place et celui de la clé intelligente dans le sens inverse de la dépose.

Si vous pensez que votre clé intelligente a pu être endommagée, ou si vous avez l'impression qu'elle ne fonctionne pas correctement, nous vous recommandons de contacter un revendeur agréé de produits de marque Genesis.

**AVERTISSEMENT**

**CE PRODUIT CONTIENT UNE PILE BOUTON. En cas d'ingestion, une pile bouton au lithium peut provoquer des blessures graves ou mortelles dans les 2 heures.**

**Gardez ces piles hors de portée des enfants. Si vous pensez que des piles ont été avalées ou placées à l'intérieur de n'importe quelle partie du corps, consultez immédiatement un médecin.**

**Informations**

Une pile mise au rebut de façon inappropriée peut être dangereuse pour l'environnement et la santé humaine. Jetez la batterie conformément à la législation ou à la réglementation locale.

### **Blocage de certaines fonctions des clés**

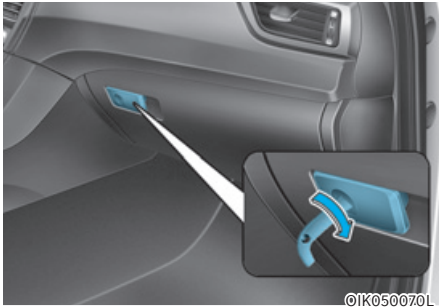

Lorsque vous laissez votre clé à un voiturier, les procédures suivantes vous permettent de vous assurer que la boîte à gants ne pourra être ouverte qu'avec la clé mécanique.

Verrouillage :

1. Sortez la clé mécanique de la clé intelligente.
2. Verrouillez la boîte à gants à l'aide de la clé mécanique.
3. Laissez la clé intelligente au voiturier et conservez la clé mécanique.

La clé intelligente permettra uniquement de démarrer le moteur et de verrouiller/déverrouiller les portes.

Déverrouillage :

Ouvrez la boîte à gants à l'aide de la clé mécanique.

### **Système d'immobilisation**

Le système antidémarrage protège votre véhicule contre le vol. Si une clé (ou tout autre dispositif) incorrectement codée est utilisée, le système d'alimentation en carburant du moteur est désactivé.

Lorsque le bouton de démarrage/arrêt du moteur est enfoncé en position ON, l'indicateur du système d'immobilisation doit s'allumer brièvement, puis s'éteindre. Si le témoin commence à clignoter, le système ne reconnaît pas le codage de la clé.

Appuyez sur le bouton de démarrage/arrêt du moteur en position OFF, puis appuyez à nouveau sur le bouton de démarrage/arrêt du moteur en position ON.

Dans certaines circonstances, le véhicule peut ne pas reconnaître votre clé intelligente si un autre dispositif de clé intelligente se trouve à proximité ou si un objet métallique tel qu'un porte-clés cause une interférence avec la clé intelligente.

Dans ce cas, votre véhicule risque de ne pas démarrer. Retirez tous les objets métalliques ou les clés supplémentaires à proximité de la clé intelligente avant d'essayer de redémarrer le véhicule.

Si le système ne reconnaît régulièrement pas votre clé, nous vous recommandons de vous mettre en contact avec un revendeur agréé de produits de marque Genesis.

Ne tentez pas de modifier ce système ou d'y ajouter d'autres dispositifs. Des problèmes électriques peuvent survenir et rendre votre véhicule inopérant.



## AVERTISSEMENT

Pour empêcher le vol de votre véhicule, ne laissez pas de clés de recharge dans votre véhicule. Le mot de passe de votre antidémarrage est unique pour chaque client et doit rester confidentiel.

## REMARQUE

Le transpondeur de votre clé est un élément important du système antidémarrage. Il est conçu pour fonctionner pendant des années sans problème, mais vous devez éviter de l'exposer à l'humidité, à l'électricité statique et aux manipulations brusques. Le système antidémarrage pourrait ne pas fonctionner correctement.

## SERRURES DE PORTES

### Actionnement des serrures de portes depuis l'extérieur du véhicule

#### Clé mécanique

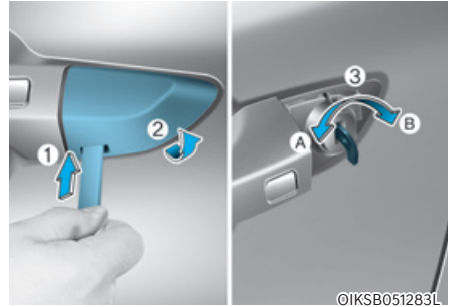

Pour verrouiller les portes avec la clé mécanique, retirez le cache et tournez la clé.

Pour retirer le cache :

1. Tirez sur la poignée.
2. Appuyez sur le verrou situé dans la partie inférieure du cache à l'aide d'une clé ou d'un tournevis plat (1).
3. Poussez le cache (2) tout en appuyant sur le verrou.

Après avoir retiré le cache, tournez la clé dans le sens antihoraire pour verrouiller la portière (A) ou dans le sens horaire pour déverrouiller la portière (B).

Si vous verrouillez la porte conducteur avec une clé mécanique, la porte conducteur se verrouillera. Si vous déverrouillez la porte conducteur avec une clé mécanique, la porte conducteur se déverrouillera.

Une fois les portes déverrouillées, vous pouvez les ouvrir en tirant sur leur poignée. Pour refermer la porte, appuyez dessus à la main. Assurez-vous que les portes sont bien fermées.



### REMARQUE

N'appliquez pas de force excessive sur la porte et la poignée de porte. Cela pourrait endommager la porte et la poignée de porte.

### i Informations

Lorsque le trou de serrure gèle et ne s'ouvre pas, tapotez légèrement ou réchauffez indirectement (c.-à-d. à la température de la main) le trou de serrure.

### Clé intelligente

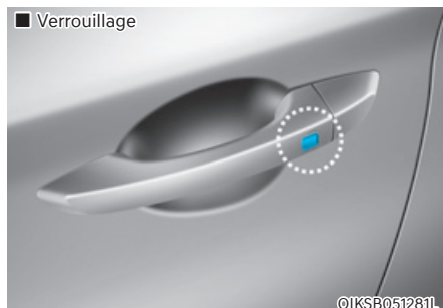

Touchez le capteur tactile sur la poignée de porte extérieure avant (la partie gravée) tout en portant la clé intelligente sur vous ou appuyez sur le bouton de verrouillage de la porte de la clé intelligente. Toutes les portes se verrouillent.

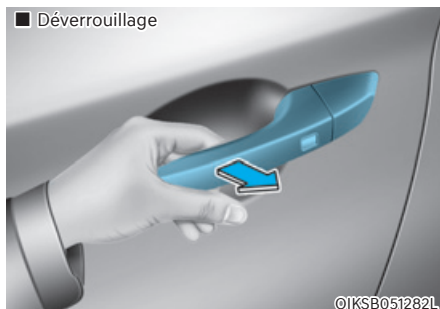

Placez votre main dans la poignée de porte extérieure avant tout en portant la clé intelligente sur vous ou appuyez sur le bouton de déverrouillage de porte de la clé intelligente. Toutes les portes se déverrouillent.

Une fois les portes déverrouillées, vous pouvez les ouvrir en tirant sur leur poignée. Pour refermer la porte, appuyez dessus à la main. Assurez-vous que les portes sont bien fermées.

**Pour plus de détails, reportez-vous à « Clé intelligente » dans les pages précédentes.**

### i Informations

- Par temps froid et humide, il est possible que le verrou et les mécanismes de la porte ne fonctionnent pas correctement en raison du gel.
- Si la porte est verrouillée/déverrouillée rapidement plusieurs fois avec la clé du véhicule ou le bouton de verrouillage des portes, le système peut temporairement cesser de fonctionner afin de protéger le circuit et d'éviter tout dommage aux composants du système.

## Actionnement des serrures de portes depuis l'intérieur du véhicule

### Avec le bouton de verrouillage des portes

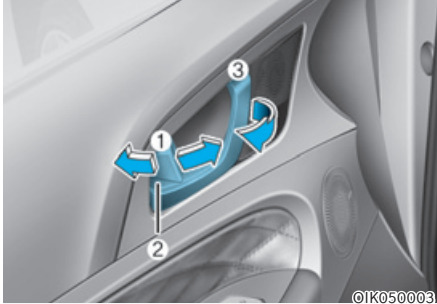

- Pour déverrouiller une porte, placez le bouton correspondant (1) en position de déverrouillage. La partie rouge du bouton de verrouillage de la porte (2) devient visible.
- Pour verrouiller une porte, placez le bouton correspondant (1) en position de verrouillage. Si la porte est correctement verrouillée, la partie rouge du bouton de verrouillage (2) n'est pas visible.
- Pour ouvrir une porte, tirez sur sa poignée (3).
- Si la poignée intérieure de la porte conducteur (ou passager avant) est actionnée alors que le bouton de fermeture des portes est en position de verrouillage, le bouton est déverrouillé et les portes s'ouvrent.
- Les portes ne peuvent pas être verrouillées si la clé intelligente se trouve dans le véhicule et qu'une porte est ouverte.

### **i** Informations

Si la serrure électrique d'une porte ne fonctionne pas pendant que vous êtes dans le véhicule, essayez l'une des méthodes suivantes pour sortir :

- Actionnez à plusieurs reprises le système de déverrouillage (électronique et manuel) tout en tirant sur la poignée de la porte.
- Actionnez les autres serrures et poignées de porte, à l'avant et à l'arrière.
- Abaissez une vitre avant et utilisez la clé mécanique pour déverrouiller la porte depuis l'extérieur.



### **i** Informations

Lorsque la batterie est déchargée et que vous quittez le véhicule, vérifiez que toutes les portes sont verrouillées. Vous pouvez verrouiller la porte conducteur à l'aide d'une clé et les autres portes grâce au bouton de verrouillage situé au-dessus de la poignée intérieure.

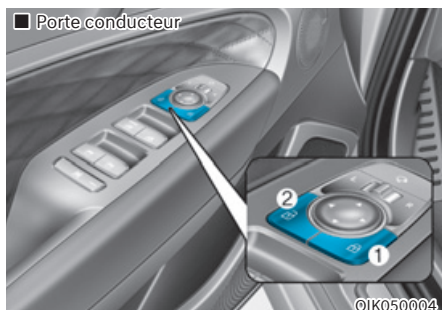
## Avec l'interrupteur de verrouillage centralisé des portes



### Porte conducteur

L'accoudoir de porte côté conducteur est équipé d'un commutateur de verrouillage centralisé des portes. Le bouton de verrouillage est indiqué par le symbole . Le bouton de déverrouillage est indiqué par le symbole .

Lorsque le bouton de verrouillage (1) est enfoncé, toutes les portes du véhicule se verrouillent.

Lorsque le bouton de déverrouillage (2) est enfoncé, toutes les portes du véhicule se déverrouillent.

Si la clé intelligente se trouve dans le véhicule et qu'une porte est ouverte, les portes ne se verrouillent pas même si le bouton de verrouillage (1) est enfoncé.

### AVERTISSEMENT

- Les portes doivent être toujours bien fermées et verrouillées lorsque le véhicule se déplace. Si les portes sont déverrouillées, le risque d'être projeté hors du véhicule en cas d'accident est plus important.
- Ne tirez pas sur la poignée intérieure de la portière du conducteur ou du passager lorsque le véhicule est en mouvement.

### AVERTISSEMENT

Ne laissez pas des personnes âgées, des enfants ou des animaux sans surveillance dans votre véhicule. Un véhicule fermé peut devenir extrêmement chaud et provoquer des blessures graves ou mortelles à des personnes âgées, des enfants ou à des animaux sans surveillance, qui ne pourraient pas sortir du véhicule. Les enfants pourraient activer des fonctions du véhicule et se blesser ou ils pourraient subir d'autres dommages dus à une personne qui entrerait dans le véhicule.

### AVERTISSEMENT

Verrouillez toujours votre véhicule.

Si vous laissez votre véhicule déverrouillé, une autre personne peut se dissimuler à l'intérieur.

Pour sécuriser votre véhicule, tout en appuyant sur le frein, placez la boîte de vitesses en position P (stationnement), engagez le frein de stationnement et appuyez sur le bouton de démarrage/arrêt du moteur en position OFF, fermez toutes les vitres, verrouillez toutes les portes et prenez toujours la clé avec vous.

### ATTENTION

L'ouverture d'une porte lorsque quelque chose s'approche peut causer des dommages ou des blessures. Lorsque vous ouvrez les portes, soyez attentif aux véhicules, aux cyclomoteurs, aux bicyclettes ou aux piétons approchant du véhicule.

### AVERTISSEMENT

Si vous restez longtemps dans le véhicule alors qu'il fait très chaud ou très froid, vous risquez des blessures ou la mort. Ne verrouillez pas le véhicule de l'extérieur lorsqu'une personne se trouve à l'intérieur.

## Fonctions de verrouillage et de déverrouillage automatique des portes (si équipé)

Votre véhicule est équipé de fonctions qui verrouillent ou déverrouillent automatiquement votre véhicule en fonction des paramètres que vous sélectionnez sur l'écran du système d'info-divertissement.

### **VERROUILLAGE automatique - activer sur vitesse**

Lorsque cette fonction est définie dans l'écran du système d'info-divertissement, toutes les portes seront verrouillées automatiquement lorsque le véhicule dépasse 15 km/h.

### **VERROUILLAGE automatique - activer sur changement de rapport**

Lorsque cette fonction est définie dans l'écran du système d'info-divertissement, toutes les portes seront verrouillées automatiquement lorsque le véhicule sort de la position P (stationnement) pendant que le moteur tourne.

### **DÉVERROUILLAGE automatique - sur passage en P**

Lorsque cette fonction est définie dans l'écran du système d'info-divertissement, toutes les portes seront déverrouillées automatiquement lorsque le véhicule revient à la position P (stationnement) pendant que le moteur tourne.

### **DÉVERROUILLAGE automatique - contact véhicule coupé**

Lorsque cette fonction est définie dans l'écran du système d'info-divertissement, toutes les portes se déverrouillent automatiquement lorsque le contact du véhicule est coupé.

Pour plus de détails, sur ces fonctionnalités, scannez le code QR dans le manuel simple fourni séparément.

### **Fonction supplémentaire de déverrouillage de sécurité - déploiement des airbags**

Par sécurité, toutes les portes se déverrouillent automatiquement lorsqu'un impact déclenche le déploiement des airbags.

## Serrures de portes arrière avec sécurité enfants (si équipé)

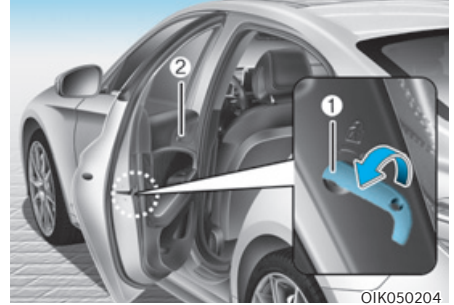

Les verrous de sécurité enfants permettent d'empêcher les enfants assis à l'arrière d'ouvrir accidentellement les portes arrière. Le verrou de sécurité des portes arrière doit toujours être utilisé lorsque des enfants sont dans le véhicule.

Le verrou de sécurité enfants se trouve sur le bord de chaque porte arrière. Lorsque la sécurité enfant est en position verrouillée, la porte arrière ne s'ouvre pas si la poignée intérieure (2) de la porte est tirée.

Pour verrouiller la sécurité enfant, insérez un petit outil à lame plate (comme un tournevis) (1) dans la fente et tournez-le vers la position de verrouillage comme illustré.

Pour déverrouiller et ouvrir une porte arrière depuis l'intérieur du véhicule, désactivez la sécurité enfant.

### **AVERTISSEMENT**

**Si les enfants ouvrent accidentellement les portes arrière lorsque le véhicule est en mouvement, ils risquent de tomber du véhicule. Les verrous de sécurité des portes arrière doivent toujours être utilisés lorsque des enfants sont dans le véhicule.**

## SYSTÈME D'ALARME ANTIVOL

Ce système permet de protéger votre véhicule et les objets de valeur. L'avertisseur sonore retentit et les feux de détresse clignotent de manière continue dans les situations suivantes :

- Une porte est ouverte sans utiliser la clé intelligente.
- Le coffre (ou hayon) s'ouvre sans utiliser la clé intelligente.
- Le capot moteur est ouvert.

L'alarme continue pendant 30 secondes, puis le système se réinitialise. Pour désactiver l'alarme, déverrouillez les portes avec la clé intelligente.

Le système d'alarme antivol s'active automatiquement 30 secondes après le verrouillage des portes et du coffre (ou hayon). Pour que le système s'active, vous devez verrouiller les portes et le coffre (ou hayon) de l'extérieur du véhicule avec la clé intelligente ou toucher le capteur tactile à l'extérieur de la poignée de porte avec la clé intelligente en votre possession.

Les feux de détresse clignotent et le signal sonore retentit une fois pour indiquer que le système est armé.

Une fois que le système de sécurité est armé, toute ouverture d'une porte, du coffre (ou hayon) ou du capot sans la clé intelligente ou l'émetteur déclenche l'alarme.

Le système d'alarme antivol ne s'active pas si le capot, le coffre ou les portes ne sont pas correctement fermés. Si le système ne s'active pas, vérifiez si le capot, le coffre (ou hayon) ou les portes sont correctement fermés.

Ne tentez pas de modifier ce système ou d'y ajouter d'autres dispositifs.

### **i** Informations

- **Ne verrouillez pas les portes tant que tous les passagers n'ont pas quitté le véhicule. Si le dernier passager quitte le véhicule lorsque le système est armé, l'alarme sera activée.**
- **Si le système n'est pas désarmé avec la clé intelligente, ouvrez les portes à l'aide de la clé mécanique et démarrez le moteur en appuyant directement sur le bouton de démarrage/arrêt du moteur avec la clé intelligente.**
- **Si le système est désarmé en déverrouillant le véhicule, mais que ni une porte ni le coffre (ou hayon) ne sont ouverts dans les 30 secondes, les portes se reverrouillent et le système se réarme automatiquement.**

### **i** Informations



**Les véhicules équipés d'un système d'alarme antivol disposent d'une étiquette avec les informations suivantes :**

1. **AVERTISSEMENT**
2. **SYSTÈME DE SÉCURITÉ**

## SYSTÈME ROA (ALERTE SIÈGES ARRIÈRE) (SUR VÉHICULE ÉQUIPÉ)

Le système d'alerte des sièges arrière permet d'éviter que des passagers arrière restent enfermés lorsque le conducteur quitte le véhicule.

### Réglages système

Pour utiliser le système d'alerte des sièges arrière, vous devez l'activer depuis le menu des paramètres de l'écran du système d'infodivertissement. Sélectionnez :

- Réglages → Réglages du véhicule → Commodités → Alerte sièges arrière

**Pour plus d'informations, scannez le code QR que vous trouverez dans le manuel fourni séparément.**

### Fonctionnement du système Alerte

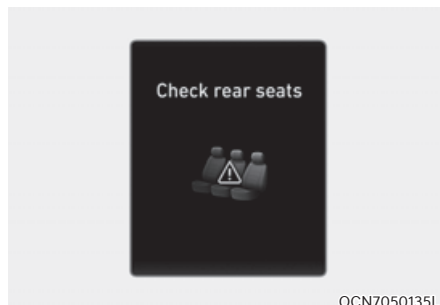

Lorsque le conducteur coupe le moteur et ouvre la porte conducteur après avoir ouvert et fermé une porte arrière, un message d'avertissement « Vérifier sièges arrière » s'affiche.



### AVERTISSEMENT

Le système d'alerte des sièges arrière fournit des informations au conducteur afin qu'il vérifie les sièges arrière ; il ne détecte cependant pas si un objet ou un passager se trouve sur les sièges arrière. Vérifiez toujours les sièges arrière avant de quitter le véhicule.



### ATTENTION

L'historique d'ouverture et de fermeture des portes est initialisé lorsque le conducteur coupe le moteur et verrouille les portes du véhicule. Même si la porte arrière n'est pas rouverte, une alerte peut se déclencher si l'historique précédent n'a pas été initialisé. Par exemple, si le conducteur ne verrouille pas les portes du véhicule et ouvre la porte pour descendre après qu'une alerte a été émise, celle-ci peut se déclencher.

## SYSTÈME DE MÉMOIRE INTÉGRÉ

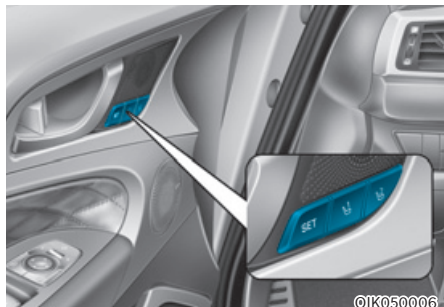

Le système de mémoire intégré pour le siège du conducteur est fourni pour stocker et rappeler les paramètres de mémoire suivants avec une simple opération de bouton.

- Position du siège conducteur
- Position du volant (réglage électrique)
- Position du rétroviseur extérieur

### AVERTISSEMENT

**N'essayez jamais de faire fonctionner le système de mémoire intégré lorsque le véhicule est en mouvement.**

**Ceci pourrait entraîner une perte le contrôle du véhicule, un accident avec des blessures graves ou mortelles ou des dégâts matériels.**

### Informations

- Si la batterie est débranchée, les paramètres en mémoire seront effacés.
- Si le système de mémoire intégré ne fonctionne pas normalement, nous vous conseillons de faire inspecter le système par un concessionnaire Genesis agréé.

### Mémorisation des positions

1. Passez à P (stationnement) lorsque le bouton de démarrage/arrêt du moteur est en position ON.
2. Réglez la position du siège conducteur, des rétroviseurs extérieurs et du volant.
3. Appuyez sur le bouton SET. Le système émet un bip et vous avertit « Appuyez sur le bouton pour enregistrer les réglages » sur l'écran LCD du combiné d'instruments.
4. Appuyez sur l'un des boutons de mémoire (1 ou 2) dans les 4 secondes. Le système émet deux bips lorsque la mémoire a été correctement stockée.
5. « Réglages conducteur 1 (ou 2) enregistrés » apparaîtra sur l'écran LCD du combiné d'instruments. Le message apparaît uniquement pour le réglage de la mémoire de position du siège du conducteur.

## Rappel des positions mémorisées

1. Passez à P (stationnement) lorsque le bouton de démarrage/arrêt du moteur est en position ON.
2. Appuyez sur le bouton de mémorisation de votre choix (1 ou 2). Le système émet un bip et règle automatiquement la position du siège conducteur, des rétroviseurs extérieurs et du volant selon les valeurs mémorisées.
3. « Réglages conducteur 1 (ou 2) appliqués » apparaîtra sur l'écran LCD du combiné d'instruments.



### Informations

- **Si vous appuyez sur le bouton SET ou sur le bouton correspondant dont le réglage est rappelé, le réglage sera temporairement désactivé. Si vous appuyez sur les autres boutons, le réglage du bouton enfoncé s'activera.**

**Par exemple, si vous appuyez sur le bouton SET ou le bouton 1 avec le réglage numéro 1 en fonctionnement, le réglage se désactivera temporairement. Si vous appuyez sur le bouton 2, le réglage numéro 2 s'activera.**

- **Si vous réglez la position du siège, des rétroviseurs extérieurs et du volant pendant le rappel des positions mémorisées, les réglages prédéfinis ne s'appliqueront pas.**

## Réinitialisation du système

Suivez les procédures suivantes pour réinitialiser le système de mémoire intégré lorsqu'il ne fonctionne pas correctement.

### **Réinitialisation du système de mémoire intégré**

1. Arrêtez le véhicule et ouvrez la portière du conducteur avec le bouton de démarrage/arrêt du moteur en position ON et le véhicule passe en position P (stationnement).
2. Réglez le siège et le dossier du conducteur dans la position la plus avancée.
3. Appuyez sur le bouton SET et poussez simultanément le commutateur de mouvement du siège conducteur vers l'avant pendant plus de 2 secondes.

### **Pendant la réinitialisation du système de mémoire intégré**

1. La réinitialisation commence par un son de notification.
2. Le siège et le dossier du conducteur sont réglés en position arrière avec le son de notification.
3. Le siège et le dossier du conducteur sont réajustés à la position par défaut (position centrale) avec le son de notification.

Cependant, dans les cas suivants, la procédure de réinitialisation et le son de notification peuvent s'arrêter.

- Le bouton mémoire est enfoncé.
- L'interrupteur de commande du siège est actionné.
- Le sélecteur est sorti de la position P (Stationnement).
- La vitesse de conduite dépasse 3 km/h.
- La porte du conducteur est fermée.



### REMARQUE

- **Pendant la réinitialisation du système de mémoire intégré, si la réinitialisation et le son de notification s'arrêtent de manière incomplète, recommencez la procédure de réinitialisation.**
- **Assurez-vous qu'il n'y a aucun objet autour du siège du conducteur avant de réinitialiser le système de mémoire intégré.**

### Accès facile au siège

L'accès facile au siège déplace automatiquement le siège du conducteur et le volant comme suit :

- **Sortie du véhicule :**  
Le siège du conducteur, le volant et le renfort latéral du siège se déplaceront comme suit lorsque le bouton de démarrage/arrêt du moteur est en position OFF avec le rapport en position P (stationnement) et la porte du conducteur ouverte.
  - **Siège conducteur :** Se déplace vers l'arrière en fonction de la distance sélectionnée dans le menu Réglages du système d'info-divertissement.
  - **Volant :** Se déplace vers le hautCependant, le siège du conducteur peut ne pas se déplacer vers l'arrière s'il n'y a pas assez d'espace entre le siège du conducteur et les sièges arrière.  
De plus, sur une base régulière, le volant avancera également pour ajuster son emplacement par lui-même.

- **Entrer dans le véhicule :**  
Le siège du conducteur, le volant et le renfort latéral de siège se déplacent comme suit lorsque le bouton de démarrage/arrêt du moteur est enfoncé en position ACC, ON ou START ou tout en portant la clé intelligente, la porte du conducteur est fermée avec le bouton de démarrage/arrêt du moteur en position OFF.
  - **Siège conducteur :** Revient à sa position d'origine.
  - **Volant :** Revient à sa position d'origine.
- **Vous pouvez activer ou désactiver la fonction Accès facile au siège depuis le menu Réglages du système d'info-divertissement. Sélectionnez :**
  - **Siège conducteur**  
Configuration → Réglages du véhicule → Siège → Accès facile au siège → Accès facile au siège du conducteur → Normal/étendu/désactivé
  - **Volant**  
Configuration → Réglages du véhicule → Siège → Accès facile au siège → Accès facile au volant

**Pour en savoir plus, lisez le QR code dans le manuel élémentaire fourni séparément.**

## VOLANT

### Direction assistée électrique (EPS)

Le système vous aide à diriger le véhicule. Si le contact est coupé ou si le système de direction assistée ne fonctionne plus, vous pouvez toujours diriger le véhicule, mais cela exigera un effort accru sur le volant.

Si vous remarquez un changement au niveau de l'effort nécessaire sur la direction lorsque le véhicule fonctionne normalement, nous vous conseillons de faire vérifier votre système par un concessionnaire Genesis agréé.



#### ATTENTION

Si la direction assistée électrique ne fonctionne pas normalement, le témoin d'avertissement  s'allume et le message « Vérifier la direction assistée motorisée » s'affiche sur le combiné d'instruments. Vous pouvez diriger le véhicule, mais avec un effort accru sur la direction. Nous vous conseillons de faire inspecter le système par un concessionnaire Genesis agréé le plus tôt possible.

### Informations

Les symptômes suivants peuvent apparaître lors du fonctionnement normal du véhicule :

- La direction est dure immédiatement après le réglage du bouton de démarrage/arrêt du moteur en position ON.  
Ceci est le cas lorsque le système effectue les diagnostics du système EPS. Lorsque les diagnostics sont terminés, l'effort sur le volant redevient normal.
- Lorsque la tension de la batterie est faible, il se peut que la direction requiert un plus gros effort. Il s'agit toutefois d'un état temporaire qui se rétablira dès que la batterie aura été chargée.
- Le relais du système EPS émet un clic lorsque le bouton de démarrage/arrêt du moteur est mis en position ON ou OFF.
- Vous pouvez entendre le bruit du moteur lorsque le véhicule est à l'arrêt ou circule à faible vitesse.
- Lorsque vous tournez le volant par temps froid, un bruit anormal peut se produire. Si la température augmente, le bruit disparaît. Tout cela est parfaitement normal.
- Lorsqu'une erreur est détectée dans le système EPS, la fonction d'assistance à l'effort de direction ne s'active pas pour éviter un accident mortel. Les témoins d'avertissement sur le groupe d'instruments peuvent s'allumer ou l'effort sur la direction peut être important. Si ces symptômes se produisent, amenez si possible le véhicule en lieu sûr. Nous vous conseillons de faire inspecter le système par un concessionnaire Genesis agréé le plus tôt possible.

## Volant inclinable/télescopique

Pour régler le volant sur une position confortable, il doit être en face de votre poitrine et non pas de votre visage. Assurez-vous de bien voir les témoins d'avertissement et les jauges du groupe d'instruments. Après l'avoir réglé, appuyez sur le volant vers le haut et vers le bas pour être sûr qu'il est bien verrouillé.

Réglez toujours la position du volant avant de prendre la route.



### AVERTISSEMENT

Ne réglez JAMAIS le volant en conduisant. Vous pourriez perdre le contrôle du véhicule et provoquer un accident.

### Réglage manuel

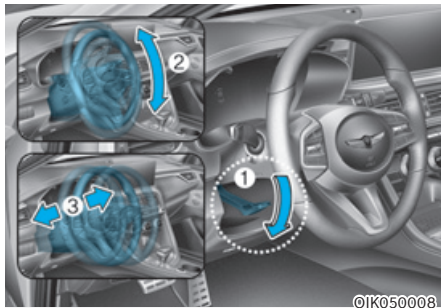

Pour régler l'angle et la hauteur du volant :

1. Appuyez sur le levier de verrouillage-déverrouillage (1).
2. Réglez le volant à l'angle désiré (2) et la distance en avant/en arrière (3).
3. Soulevez le levier de verrouillage-déverrouillage pour bloquer le volant.

## **i** Informations

Le levier de verrouillage-déverrouillage peut parfois ne pas s'enclencher complètement. Ceci peut survenir lorsque les pignons du mécanisme de verrouillage ne s'engrènent pas convenablement. Dans ce cas, abaissez le levier de verrouillage-déverrouillage, réglez à nouveau le volant, puis relevez le levier pour bloquer le volant.

### Réglage électrique

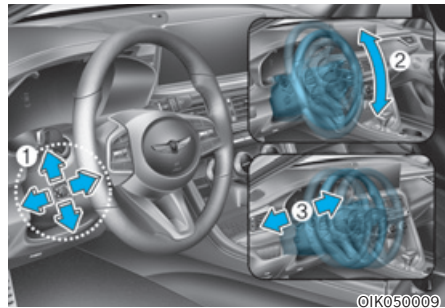

Pour modifier l'angle et la hauteur du volant :

- Poussez l'interrupteur (1) vers le haut et vers le bas pour régler l'angle (2).
- Poussez l'interrupteur vers l'avant et l'arrière pour régler la hauteur (3).

### REMARQUE

Ne réglez pas le volant plus longtemps que nécessaire lorsque le moteur est arrêté. Cela pourrait décharger inutilement la batterie.

### Réinitialisation du réglage électrique du volant

Si le réglage n'est plus possible dans la plage de fonctionnement pendant le réglage de la position du volant (angle ou hauteur), réinitialisez comme suit.

1. À partir de la position d'arrêt du volant, appuyez sur l'interrupteur de commande (1) pendant 10 secondes dans la direction dans laquelle vous réglez le volant. Le volant se déplace dans la direction où le commutateur de commande est enfoncé.
2. Continuez à appuyer sur l'interrupteur (1) pendant au moins 2 secondes après l'arrêt du volant. La réinitialisation sera terminée une fois la plage opérationnelle reconnue.

Si le réglage n'est toujours pas possible après la réinitialisation du réglage électrique du volant, nous recommandons que le système soit inspecté par un revendeur agréé de produits de marque Genesis.

### Avertisseur sonore



OIK050011

Pour klaxonner, appuyez sur la zone signalée par le symbole de l'avertisseur sonore sur le volant. L'avertisseur sonore fonctionne uniquement lorsque vous appuyez sur cette zone.

### REMARQUE

**N'appuyez pas fortement sur l'avertisseur pour l'actionner et ne le heurtez pas avec le poignet. N'appuyez pas sur l'avertisseur avec un objet pointu.**

## Volant chauffant (si équipé)

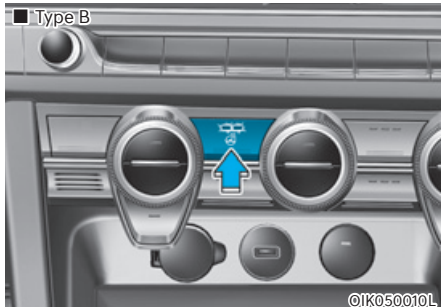

Lorsque le bouton de démarrage/d'arrêt du moteur est en position ON ou que le moteur tourne, appuyez sur le bouton du volant chauffant pour chauffer le volant. Le témoin du bouton s'allume.

Pour désactiver le chauffage du volant, appuyez à nouveau sur le bouton. Le témoin du bouton s'éteint.

- À chaque appui sur le commutateur, le réglage de la température est modifié comme suit :

DÉSACTIVÉ → HAUT (☀️☀️☀️) → BAS (☀️)  
↑

- Lorsque la température du volant chauffant est réglée sur le niveau élevé (☀️☀️☀️) :  
la température du volant chauffant passe automatiquement au niveau bas après 30 minutes. Pour désactiver le volant chauffant, mettez le commutateur en position OFF.
- Lorsque le bouton de démarrage/d'arrêt du moteur est en position ON et que le bouton du volant chauffant est réglé sur le niveau élevé/bas, le volant chauffant démarre automatiquement au niveau élevé.
- Lorsque le bouton de démarrage/d'arrêt du moteur est en position ON et que le chauffage du volant est désactivé, ce dernier reste désactivé.

### REMARQUE

**N'apposez pas de protection ou tout autre accessoire sur le volant. Vous risqueriez d'endommager son système de chauffage.**

## RÉTROVISEURS

### Rétroviseur intérieur

Avant de conduire votre véhicule, assurez-vous que votre rétroviseur intérieur est correctement positionné. Réglez le rétroviseur de façon que la vue par la lunette arrière soit bien centrée.



#### AVERTISSEMENT

Assurez-vous que votre champ de vision n'est pas obstrué. Ne placez pas sur le siège arrière, dans l'espace de chargement ou derrière les appuie-têtes arrière des objets susceptibles de réduire votre visibilité par la lunette arrière.



#### AVERTISSEMENT

Pour éviter toute blessure grave en cas d'accident ou de déploiement de l'airbag, ne modifiez pas le rétroviseur et n'installez pas de rétroviseur grand angle.



#### AVERTISSEMENT

Ne réglez JAMAIS le rétroviseur en conduisant. Vous pourriez perdre le contrôle du véhicule et provoquer un accident.

#### REMARQUE

Pour nettoyer le miroir, utilisez une serviette en papier ou un objet similaire avec du nettoyant pour vitres. Ne pulvérisez pas de nettoyant pour vitres directement sur le miroir, car il pourrait pénétrer dans le boîtier du miroir.

### Rétroviseur jour/nuit (le cas échéant)

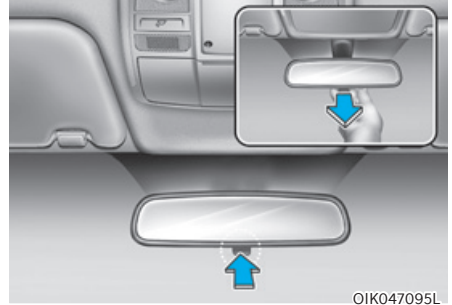

Procédez au réglage avant de prendre la route, lorsque le rétroviseur est en position de jour.

Tirez le levier jour/nuit vers vous pour réduire l'éblouissement dû aux phares des véhicules qui vous suivent lors de la conduite de nuit.

N'oubliez pas qu'en position de nuit, l'image renvoyée par le rétroviseur est assombrie.

### Rétroiseur électrochromique (ECM) (si équipé)



OIK050210L

[A] : Témoin

Certains véhicules sont livrés équipés d'un rétroiseur électrochromique qui permet de contrôler l'éblouissement en conduisant de nuit ou sous un faible éclairage.

Lorsque le moteur tourne, l'éblouissement est automatiquement contrôlé par le capteur monté dans le rétroiseur. Le capteur détecte la luminosité autour du véhicule et s'ajuste automatiquement pour contrôler l'éblouissement des phares des véhicules derrière vous.

Lorsque le levier de vitesses est en marche arrière (R), le rétroiseur est automatiquement réglé sur la position la plus lumineuse pour améliorer la visibilité du conducteur à l'arrière du véhicule.

### Rétroiseurs extérieurs

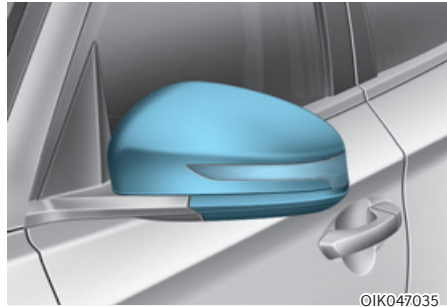

Votre véhicule est équipé de rétroiseurs extérieurs du côté gauche et droit. Il est possible de régler les rétroiseurs à distance avec le commutateur à télécommande. Il est possible de rabattre les rétroiseurs extérieurs pour éviter tout dommage en passant dans une station de lavage automatique ou dans une rue étroite.

The left and right outside rearview mirrors are convex. Les objets dans le rétroiseur sont plus proches qu'ils ne paraissent.

Utilisez le rétroiseur intérieur ou regardez directement en arrière pour déterminer la distance réelle des autres véhicules avant de changer de voie.

Veillez à régler les rétroiseurs extérieurs dans la position désirée avant de commencer à conduire.



## AVERTISSEMENT

Ne réglez pas et ne rabattez pas les rétroviseurs extérieurs en conduisant. Vous pourriez perdre le contrôle du véhicule et provoquer un accident.

## REMARQUE

- Ne grattez pas la glace sur le rétroviseur pour ne pas endommager la surface.
- Si le miroir est bloqué par la glace, ne réglez pas le rétroviseur en forçant. Utilisez un dégivrant agréé (et non pas de l'antigel pour radiateur), ou une éponge ou un chiffon doux imbibé d'eau très chaude, ou déplacez le véhicule vers un endroit chaud pour permettre à la glace de fondre.
- Ne nettoyez pas le miroir avec des abrasifs agressifs, du carburant ou d'autres produits de nettoyage à base de pétrole.

## Réglage des rétroviseurs extérieurs

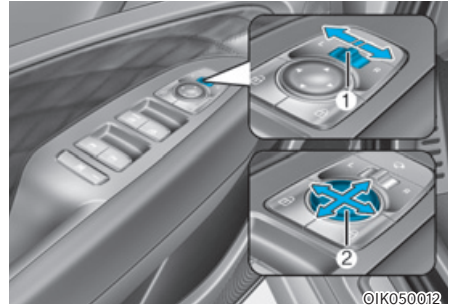

1. Mettez le commutateur (1) en position L (gauche) ou R (droite) pour sélectionner le rétroviseur extérieur à régler.
2. Utilisez la commande de réglage du rétroviseur (2) pour régler le rétroviseur sélectionné vers le haut, le bas, la gauche ou la droite.
3. Une fois le réglage terminé, mettez le commutateur (1) en position neutre (au centre) pour éviter toute modification accidentelle du réglage des rétroviseurs.

## REMARQUE

- Les rétroviseurs s'immobilisent lorsqu'ils atteignent l'angle de réglage maximum, mais le moteur continue de fonctionner tant que le commutateur est enfoncé. N'appuyez pas plus longtemps que nécessaire sur le commutateur pour ne pas endommager le moteur.
- Ne tentez pas de régler les rétroviseurs extérieurs à la main pour ne pas endommager le moteur.



## Rabattement des rétroviseurs extérieurs

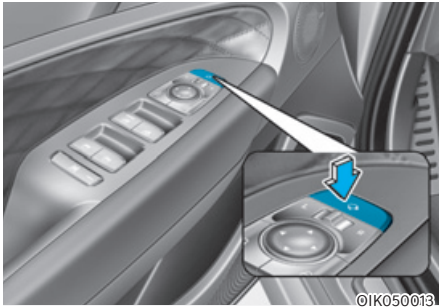

### Bouton de rabattement

Les rétroviseurs peuvent être rabattus ou déployés en appuyant sur le commutateur.

### Réglage du système d'info-divertissement

- Activer au déverrouillage de porte  
Si « Configuration → Réglages du véhicule → Commodités → Miroir/éclairage de bienvenue → Activer au déverrouillage de porte » est sélectionné dans le menu Réglages de l'écran du système d'info-divertissement,
  - Le rétroviseur se rabat ou se déploie lorsque la porte est verrouillée ou déverrouillée avec la clé intelligente.
  - Le rétroviseur se rabat ou se déploie lorsque les portes sont verrouillées ou déverrouillées à l'aide du capteur tactile sur la poignée extérieure.
- Activer à l'approche du conducteur  
Si « Configuration → Réglages du véhicule → Commodités → Miroir/éclairage de bienvenue → Activer à l'approche du conducteur » est sélectionné dans le menu Réglages de l'écran du système d'info-divertissement, le miroir se déplie lorsque le véhicule est approché en possession de la clé intelligente.

**Pour en savoir plus, lisez le QR code dans le manuel élémentaire fourni séparément.**

### REMARQUE

Le rétroviseur extérieur électrique fonctionne même si le bouton de démarrage/arrêt du moteur est en position OFF. Toutefois, pour éviter de décharger inutilement la batterie, ne mettez pas plus de temps que nécessaire pour régler les rétroviseurs lorsque le moteur ne tourne pas.

### REMARQUE

Ne rabattez pas manuellement le rétroviseur extérieur électrique. Vous risqueriez d'endommager le moteur.

## Aide au stationnement en marche arrière (si équipé)

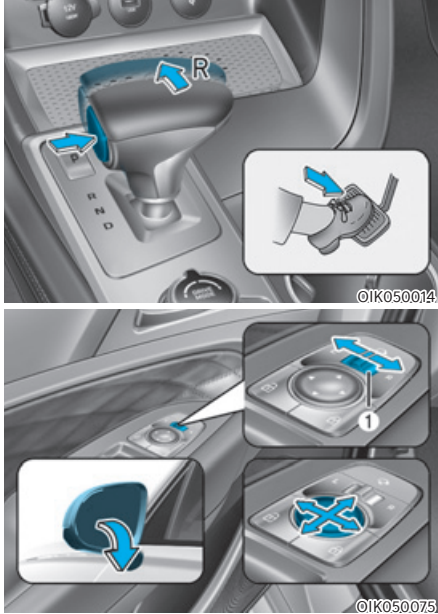

Lorsque le rapport est mis en position R (marche arrière), le ou les rétroviseurs extérieurs pivotent vers le bas pour faciliter la marche arrière.

Le déplacement des rétroviseurs dépend de la position du commutateur (1) :

Gauche/Droite : si le commutateur L (gauche) ou R (droite) est sélectionné, les deux rétroviseurs extérieurs se déplacent.

Neutre : si aucun commutateur n'est sélectionné, les rétroviseurs extérieurs ne se déplacent pas.

Les rétroviseurs extérieurs reprennent automatiquement leur position initiale dans les conditions suivantes :

- Le bouton de démarrage/d'arrêt du moteur est mis en position OFF ou ACC.
- Le levier de vitesses est placé dans une position autre que R (Marche arrière).
- Le commutateur des rétroviseurs extérieurs n'est pas sélectionné.

## Mode Réglages utilisateur – Aide au stationnement en marche arrière

Vous pouvez modifier l'angle du rétroviseur extérieur si vous avez du mal à voir derrière avec le réglage vers le bas

appliqué par défaut sur les rétroviseurs lorsque la marche arrière est actionnée. Les réglages vers le bas appliqués par défaut aux rétroviseurs extérieurs gauche et droit sont différents pour offrir au conducteur une bonne visibilité.

1. Assurez-vous que le véhicule est immobilisé.
2. Enfoncez la pédale de frein et placez le levier de vitesses en position R (Marche arrière). Si le commutateur L (gauche) ou R (droite) est sélectionné, les deux rétroviseurs extérieurs sont orientés vers le bas (réglage par défaut).
3. Déplacez le commutateur L ou R afin de sélectionner le rétroviseur extérieur que vous souhaitez régler. Appuyez ensuite sur le bouton « ▼, ▲, ◀, ▶ » pour régler le rétroviseur extérieur selon l'angle souhaité.

4. Une fois l'angle réglé, enregistrez le réglage du rétroviseur extérieur en plaçant le levier de vitesses dans une position autre que R (Marche arrière) ou en mettant les commutateurs L et R en position neutre (commutateurs L et R non sélectionnés).
5. Réglez l'autre rétroviseur extérieur en suivant les étapes 1 à 4 ci-dessus.

### **Mode Réglages utilisateur – Réinitialisation de l'aide au stationnement en marche arrière**

Pour rétablir l'angle du rétroviseur extérieur par défaut, placez le levier de vitesses en position R (Marche arrière) et réglez le rétroviseur selon un angle plus haut que lorsque le levier de vitesses est en position P (Parking), N (Point mort) et D (Conduite).

### **REMARQUE**

**Lors de la modification de l'angle des deux rétroviseurs extérieurs, il est recommandé de modifier l'angle d'un rétroviseur puis de l'autre en suivant les étapes 1 à 4.**

## VITRES

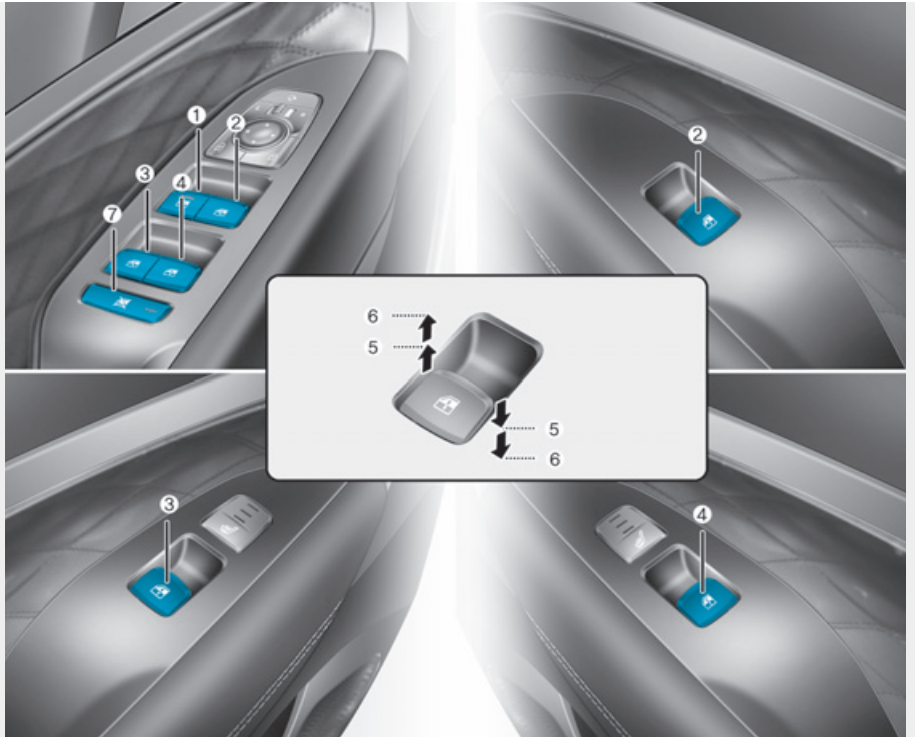

OIK049015

- |  |  |
|--|--|
| (1) Commutateur de la vitre électrique du conducteur     | (4) Commutateur de vitre électrique arrière (droite)   |
| (2) Commutateur de la vitre électrique du passager avant | (5) Ouverture et fermetures des vitres                 |
| (3) Commutateur de vitre électrique arrière (gauche)     | (6) Vitre électrique automatique                       |
|  | (7) Commutateur de verrouillage des vitres électriques |

### Vitres électriques

Le bouton de démarrage/arrêt du moteur doit être en position ON pour pouvoir lever ou abaisser les vitres. Chaque porte dispose d'un commutateur qui contrôle sa vitre électrique. Le conducteur possède un bouton de verrouillage de lève-vitre électrique qui peut bloquer le fonctionnement des vitres des passagers arrière. Les vitres électriques fonctionnent pendant environ 30 secondes une fois que le bouton de démarrage/arrêt du moteur a été placé en position ACC ou OFF. Toutefois, si les portes avant sont ouvertes, les vitres électriques ne fonctionnent pas, même pendant ce laps de temps de 30 secondes.

#### Ouverture et fermetures des vitres



Pour ouvrir :

Appuyez sur le commutateur de la vitre jusqu'au premier cran (5). Relâchez le commutateur à la position désirée.

Pour fermer :

Soulevez le commutateur de la vitre jusqu'au premier cran (5). Relâchez le commutateur à la position désirée.

#### Ouverture/Fermeture automatique des vitres

En appuyant ou en soulevant momentanément le commutateur de vitre électrique jusqu'au deuxième cran (6) la vitre descend ou remonte complètement, même une fois le commutateur relâché. Pour arrêter la vitre à la position désirée lorsqu'elle est en mouvement, soulevez ou appuyez sur le commutateur et relâchez-le.

#### Réinitialisation des vitres électriques

Si les vitres électriques ne fonctionnent pas correctement, réinitialisez le système de vitres de la façon suivante :

1. Appuyez sur le bouton de démarrage/arrêt du moteur pour le mettre en position ON.
2. Fermez la vitre et maintenez le commutateur de vitre électrique relevé pendant au moins une seconde.

Si les lève-vitres électriques ne fonctionnent pas correctement après la réinitialisation, nous recommandons que le système soit inspecté par un détaillant autorisé de produits de marque Genesis.



#### AVERTISSEMENT

**La fonction d'inversion automatique ne s'active pas lors de la réinitialisation du système de vitres électriques. Avant de refermer les vitres, veillez à retirer toutes les parties du corps ou d'autres objets pour éviter les blessures et les dommages au véhicule.**

### ***Inversion automatique du déplacement***

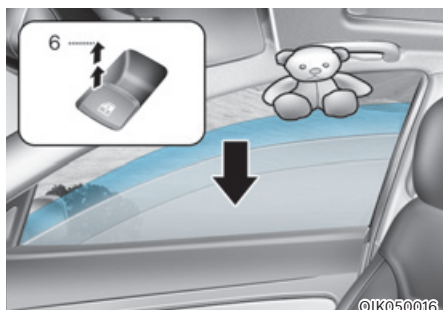

Si une vitre détecte un obstacle pendant qu'elle se ferme automatiquement, elle s'arrête et s'abaisse d'environ 30 cm (12 po) pour permettre de retirer l'objet.

Si la vitre rencontre une résistance alors que le commutateur est maintenu en position relevée, elle s'arrête, puis s'abaisse d'environ 2,5 cm (1 po).

Si le commutateur de vitres électriques est à nouveau maintenu en position relevée dans les 5 secondes qui suivent l'abaissement de la vitre par la fonction de retour automatique, le retour automatique ne fonctionne pas.

### **i Informations**

La fonction de retour automatique est active uniquement lorsque le « Relevage automatique » est utilisé en tirant le commutateur jusqu'au deuxième cran.

### **⚠ AVERTISSEMENT**

Avant de refermer les vitres, veuillez à retirer toutes les parties du corps ou d'autres objets pour éviter les blessures et les dommages au véhicule.

Les objets de moins de 4 mm (0,16 po) de diamètre pris entre la vitre et le bord supérieur de la vitre peuvent ne pas être détectés par la fonction de retour automatique et la vitre ne s'arrêtera pas pour revenir dans le sens inverse.

## Bouton de verrouillage des vitres électriques

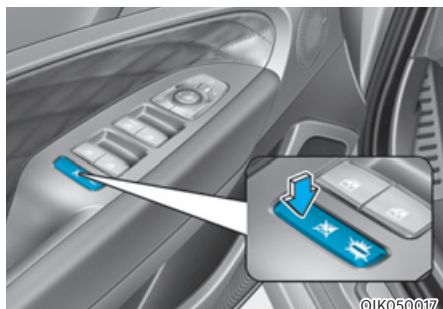

Le conducteur peut désactiver les commutateurs de lève-vitre électrique sur les portes arrière des passagers en appuyant sur le bouton de verrouillage de lève-vitre électrique.

Lorsque le bouton de verrouillage des vitres électriques est enfoncé :

- La commande des passagers arrière ne peut pas actionner la vitre électrique des passagers arrière
- Notez que la commande du passager avant peut toujours actionner la vitre du passager avant et que la commande principale du conducteur peut toujours actionner toutes les vitres électriques.

## AVERTISSEMENT

Ne laissez pas les enfants jouer avec les vitres électriques. Maintenez le bouton de verrouillage des vitres électriques sur la porte du conducteur en position LOCK (verrouillage). Des blessures graves ou la mort peuvent être causées par l'actionnement involontaire d'une vitre par un enfant.

## REMARQUE

- Pour éviter d'endommager le système de vitres électriques, évitez d'ouvrir ou de fermer plusieurs vitres en même temps. La durée de vie du fusible en sera ainsi prolongée.
- N'essayez jamais d'actionner le commutateur principal sur la porte du conducteur et celui d'une autre vitre dans des directions opposées en même temps. La vitre s'arrêterait et ne pourrait plus être ouverte ni fermée.

## AVERTISSEMENT

- Ne laissez JAMAIS des enfants seuls dans votre véhicule avec la clé, lorsque le moteur tourne.
- Ne laissez JAMAIS des enfants seuls dans le véhicule. Même les très jeunes enfants peuvent par inadvertance mettre en mouvement le véhicule, se coincer des membres dans les vitres ou se blesser ou blesser des tiers.
- Avant de lever une vitre, assurez-vous que personne n'y a placé son bras, sa main, sa tête ou un autre obstacle.
- Ne laissez pas les enfants jouer avec les vitres électriques. Maintenez le commutateur de verrouillage des vitres électriques de la porte conducteur en position LOCK (enfoncé). Un enfant peut actionner par inadvertance les vitres et se blesser gravement.
- Ne passez pas la tête, le cou, les bras ou d'autres parties du corps par le toit ouvrant lorsque vous roulez.

## Fonction d'ouverture/fermeture des vitres à distance (si équipé)

### ■ Type A



OIK050224L

### ■ Type B



OIK050225L

Vous pouvez toujours ouvrir ou fermer les vitres une fois le moteur coupé.

- Appuyez sur le bouton de verrouillage des portes (1) pendant plus de 3 secondes. La vitre se lève tant que vous maintenez le bouton enfoncé. Le mouvement s'interrompt lorsque vous relâchez le bouton.
- Appuyez sur le bouton de déverrouillage des portes (2) pendant plus de 3 secondes. Une fois les portes déverrouillées, la vitre s'abaisse tant que vous maintenez le bouton enfoncé. Le mouvement s'interrompt lorsque vous relâchez le bouton.

## **i** Informations

- La fonction d'ouverture/fermeture à distance des vitres peut s'arrêter brusquement lorsque vous vous éloignez de votre véhicule pendant le fonctionnement. Restez à proximité de votre véhicule tout en surveillant le mouvement des vitres.
- L'une des vitres peut cesser de fonctionner lorsqu'elle est interrompue par une certaine force. Cependant, les autres vitres continueront de fonctionner. Ainsi, vous devez vous assurer que toutes les vitres sont fermées.
- Notez que l'ouverture des vitres à l'aide de la fonction d'ouverture/de fermeture des vitres à distance entraîne le déverrouillage des portes.



## TOIT OUVRANT (SUR VÉHICULE ÉQUIPÉ)

Si votre véhicule est équipé d'un toit ouvrant, vous pouvez faire coulisser ou incliner ce dernier à l'aide du commutateur situé sur la console supérieure.



Le toit ouvrant peut être actionné uniquement lorsque le bouton de démarrage/d'arrêt du moteur est en position ON ou START.

Le toit ouvrant fonctionne pendant environ 30 secondes une fois que le bouton de démarrage/d'arrêt du moteur a été mis en position ACC ou OFF. Toutefois, si la porte avant est ouverte, le toit ouvrant ne peut pas s'ouvrir, même pendant ce délai de 30 secondes.



### AVERTISSEMENT

- Réglez le toit ouvrant ou le pare-soleil lorsque votre véhicule est à l'arrêt. Vous risqueriez de perdre le contrôle du véhicule et de provoquer un accident pouvant entraîner des blessures ou des dommages matériels.
- Ne laissez jamais des enfants seuls dans votre véhicule avec la clé et le moteur en marche. Ils pourraient actionner le toit ouvrant et s'exposer à des blessures graves.
- Ne vous asseyez pas sur le toit du véhicule. Vous risqueriez de vous blesser ou d'endommager le véhicule.

### REMARQUE

N'utilisez pas le toit ouvrant lorsque des barres de toit sont installées sur le véhicule ou lorsque des bagages se trouvent sur le toit.

## Pare-soleil électrique



Utilisez le pare-soleil électrique du toit ouvrant pour bloquer la lumière directe du soleil.

- Si vous poussez le commutateur de toit ouvrant vers l'arrière jusqu'au premier cran, le pare-soleil électrique se rétracte automatiquement en coulisant.
- Si vous poussez le commutateur de toit ouvrant vers l'avant jusqu'au premier cran, le pare-soleil électrique se déploie automatiquement. Cependant, si le toit ouvrant est ouvert, il se ferme d'abord.

Pour arrêter le pare-soleil électrique à un point précis, poussez le commutateur de toit ouvrant dans n'importe quelle direction.

### REMARQUE

N'essayez pas de rétracter ou de déplier le pare-soleil vous-même. Vous risqueriez de l'endommager ou de provoquer son dysfonctionnement.



### Informations

En raison des caractéristiques de ses matériaux, il est tout à fait normal de voir des plis se former au niveau du pare-soleil.

## Ouverture/Fermeture (inclinaison)



- Si vous poussez le commutateur de toit ouvrant vers l'arrière, le toit ouvrant s'ouvre en s'inclinant. Cependant, si le pare-soleil électrique est déplié, ce dernier se rétracte d'abord.
- Si vous poussez le commutateur de toit ouvrant vers l'avant; le toit ouvrant se ferme automatiquement.

Pour arrêter le toit ouvrant à un point précis, poussez le commutateur dans n'importe quelle direction.

## Ouverture/Fermeture (coulissement)



- Si vous poussez le commutateur de toit ouvrant vers l'arrière, le toit ouvrant s'ouvre en coulissant. Cependant, si le pare-soleil électrique est déplié, ce dernier se rétracte d'abord.  
Si vous poussez le commutateur de toit ouvrant vers l'avant, le toit ouvrant se ferme.
- Si vous poussez le commutateur de toit ouvrant vers l'avant ou vers l'arrière jusqu'au premier cran, le toit ouvrant coulisse jusqu'à ce que vous relâchiez le commutateur.
- Si vous poussez le commutateur de toit ouvrant vers l'avant ou vers l'arrière jusqu'au deuxième cran, le toit ouvrant coulisse automatiquement.

Pour arrêter le toit ouvrant à un point précis, poussez le commutateur dans n'importe quelle direction.

## Fonction anti-pincement

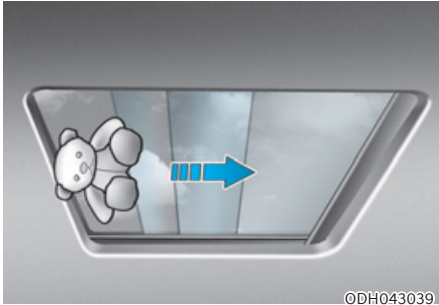

Si le pare-soleil électrique ou le toit ouvrant détecte un obstacle lors de sa fermeture automatique, il se rouvre, puis s'arrête automatiquement.

La fonction anti-pincement peut ne pas fonctionner si un objet mou ou de très petite taille se trouve entre le pare-soleil électrique ou la vitre du toit ouvrant et son ouverture.



### AVERTISSEMENT

- Avant d'actionner le toit ouvrant, assurez-vous qu'aucun obstacle ne risque de perturber son fonctionnement (membres ou objets) pour éviter les blessures et les dommages matériels.
- Ne bloquez jamais la fermeture du toit ouvrant avec des parties de votre corps pour tester la fonction anti-pincement. Vous risqueriez de vous blesser, même si la fonction anti-pincement s'active.

### REMARQUE

- Relâchez le commutateur dès que le toit ouvrant est complètement ouvert, fermé ou incliné pour ne pas endommager le moteur du toit ouvrant.
- Les manipulations répétées du toit ouvrant (inclinaison, coulissement, etc.) peuvent entraîner le dysfonctionnement du système ou de son moteur.
- Retirez régulièrement la poussière accumulée sur le rail du toit ouvrant.
- La poussière accumulée au fil du temps entre le toit ouvrant et la carrosserie du véhicule peut provoquer un bruit lorsque le toit ouvrant est actionné. Ouvrez le toit ouvrant et retirez régulièrement la poussière à l'aide d'un chiffon propre.
- N'essayez pas d'ouvrir le toit ouvrant lorsque la température est inférieure à zéro ou qu'il est couvert de neige ou de glace pour ne pas endommager le moteur. Par temps froid et humide, le toit ouvrant peut ne pas fonctionner correctement.
- N'ouvrez pas le toit ouvrant et ne conduisez pas avec le toit ouvrant ouvert immédiatement après une averse ou après avoir lavé le véhicule pour ne pas mouiller l'habitacle.
- Ne laissez pas des objets dépasser du toit ouvrant pendant que vous conduisez. Vous pourriez endommager le véhicule en cas d'arrêt brutal.



### AVERTISSEMENT

Ne passez pas la tête, les bras ou d'autres parties du corps par le toit ouvrant lorsque vous conduisez. Vous pourriez vous blesser en cas d'arrêt brutal.

## Réinitialisation du toit ouvrant



Dans certains cas, il peut être nécessaire de réinitialiser le toit ouvrant, notamment :

- Lorsque la batterie 12 volts est débranchée ou déchargée
- Lors du remplacement du fusible du toit ouvrant
- Lorsque l'ouverture ou la fermeture automatique du toit ouvrant ne fonctionne pas correctement

Procédure de réinitialisation du toit ouvrant :

1. Il est recommandé de procéder à la réinitialisation du toit ouvrant avec le moteur du véhicule allumé. Démarrez le véhicule avec le levier de vitesses en position P (Parking).
2. Assurez-vous que le pare-soleil électrique et le toit ouvrant sont complètement fermés. Si le pare-soleil électrique et le toit ouvrant sont ouverts, poussez le commutateur vers l'avant jusqu'à leur fermeture complète.
3. Relâchez le commutateur une fois le pare-soleil électrique et le toit ouvrant complètement fermés.
4. Poussez le commutateur vers l'avant jusqu'à ce que le pare-soleil électrique et le toit ouvrant bougent légèrement, puis relâchez-le.

5. Poussez de nouveau le commutateur vers l'avant et maintenez-le dans cette position jusqu'à ce que le pare-soleil électrique et le toit ouvrant s'ouvrent et se ferment en coulissant. Ne relâchez pas le commutateur tant que l'opération n'est pas terminée. Si vous relâchez le commutateur pendant l'opération, reprenez depuis l'étape 2.

## **i** Informations

**Le toit ouvrant risque de ne pas fonctionner correctement si vous ne le réinitialisez pas lorsque la batterie du véhicule est débranchée ou déchargée, ou si le fusible du toit ouvrant est grillé.**

## Alarme d'ouverture du toit ouvrant

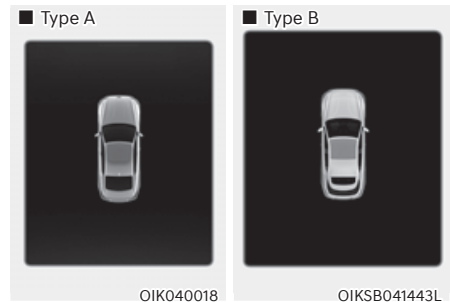

Si vous coupez le moteur alors que le toit ouvrant n'est pas complètement fermé, une alarme se déclenche pendant quelques secondes et un avertissement s'affiche sur l'écran LCD. Pensez à fermer le toit ouvrant lorsque vous quittez votre véhicule.

## **!** ATTENTION

**Vérifiez que le toit ouvrant est complètement fermé avant de quitter votre véhicule.**

**Un toit ouvert expose l'habitacle à la pluie ou à la neige. Un véhicule laissé sans surveillance avec le toit ouvrant ouvert peut être la cible de vols.**

## ÉQUIPEMENT EXTÉRIEUR

### Capot

#### Ouverture du capot

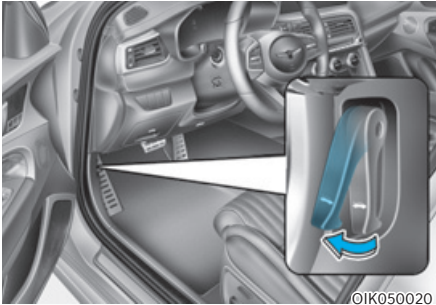

1. Stationnez le véhicule et serrez le frein de stationnement.
2. Tirez le levier pour déverrouiller le capot. Le capot doit s'ouvrir légèrement.

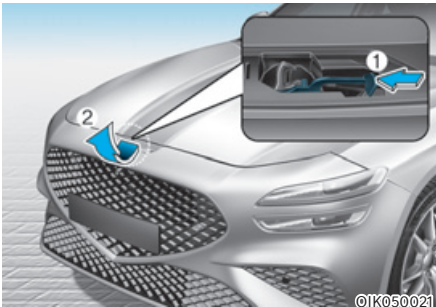

3. Allez à l'avant du véhicule, soulevez légèrement le capot, poussez le loquet de sécurité (1) vers le haut au centre du capot et soulevez le capot (2).  
Une fois le capot levé à mi-course, il se soulèvera complètement de lui-même.

#### Fermeture du capot

1. Avant de fermer le capot, vérifiez les éléments suivants à l'intérieur et autour du compartiment moteur :
  - Tous les outils ou autres objets non fixés doivent être retirés du compartiment moteur ou de la zone d'ouverture du capot
  - Les gants, chiffons ou tout autre matériau combustible doivent être retirés du compartiment moteur
  - Tous les bouchons de remplissage doivent être correctement installés et serrés
2. Abaissez le capot à moitié (soulevez-le d'environ 30 cm (12 po) à partir de la position fermée) et appuyez vers le bas pour bien le verrouiller. Vérifiez ensuite que le capot est bien fixé. Si le capot peut se relever légèrement, c'est qu'il n'est pas bien verrouillé. Ouvrez-le à nouveau et refermez-le avec plus de force.



#### AVERTISSEMENT

- Avant de fermer le capot, vérifiez que toutes les obstructions sont retirées autour de l'ouverture du capot.
- Vérifiez toujours deux fois que le capot est bien verrouillé avant de prendre la route. Vérifiez qu'aucun témoin ou message d'avertissement de capot ouvert ne s'affiche sur le combiné d'instruments. Le fait de conduire avec le capot ouvert peut entraîner une perte totale de visibilité et un accident.
- Ne déplacez pas le véhicule avec le capot en position relevée, car la vision est obstruée, ce qui pourrait entraîner un accident et le capot pourrait retomber ou être endommagé.

## Coffre non-électrique (si équipé)

### Ouverture du coffre

1. Assurez-vous que le véhicule est placé sur P (stationnement) et serrez le frein de stationnement.

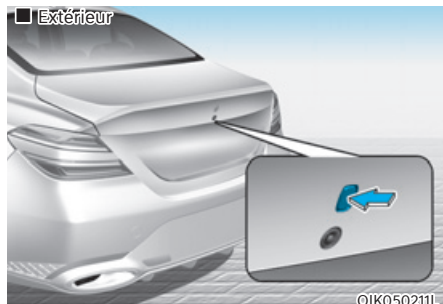

2. Procédez ensuite selon de l'une des manières suivantes :
  - Appuyez sur le bouton de déverrouillage du coffre de la clé intelligente pendant plus d'une seconde.
  - Appuyez sur le bouton-même du coffre, sur la clé intelligente dont vous disposez.

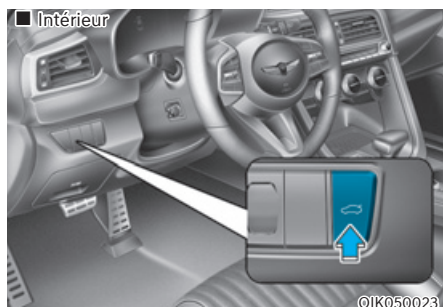

- Utilisez le bouton de déverrouillage du coffre.
3. Soulevez le couvercle de coffre.

### Fermeture du coffre

Baissez le couvercle de coffre et appuyez dessus jusqu'à ce qu'il se verrouille. Essayez toujours de soulever le capot du coffre pour vous assurer qu'il est bien fermé.

### AVERTISSEMENT

Maintenez toujours le couvercle de coffre complètement fermé lorsque le véhicule est en mouvement. S'il est ouvert ou mal fermé, des gaz d'échappement nocifs contenant du monoxyde de carbone (CO) pourraient pénétrer dans le véhicule et provoquer des blessures graves, voire la mort.

### Informations

Pour éviter d'endommager les vérins du coffre et la boulonnerie, refermez toujours le coffre avant de rouler.

### **REMARQUE**

Par temps froid et humide, il est possible que le verrou et les mécanismes du coffre ne fonctionnent pas correctement en raison du gel.

### AVERTISSEMENT

Votre véhicule doit être verrouillé et les clés doivent être maintenues hors de portée des enfants. Les parents doivent informer leurs enfants des dangers encourus s'ils jouent dans le coffre.

## Déverrouillage d'urgence du coffre électrique

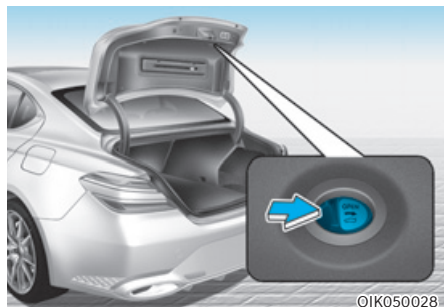

Votre véhicule est équipé d'un levier de déverrouillage d'urgence du coffre situé à l'intérieur du coffre. Lorsque quelqu'un verrouille par inadvertance le coffre, le coffre peut être ouvert en déplaçant le levier dans le sens de la flèche et en appuyant sur le coffre pour l'ouvrir.

### AVERTISSEMENT

- Vos passagers et vous-même devez connaître l'emplacement du levier de déverrouillage d'urgence du coffre dans ce véhicule et savoir comment ouvrir le coffre si celui-ci est verrouillé accidentellement.
- N'acceptez JAMAIS de transporter une personne dans le coffre à tout moment. Si le coffre est partiellement ou complètement verrouillé et que la personne ne parvient pas à sortir, celle-ci risque de se blesser grièvement, voire mortellement, en raison d'un manque d'aération, d'une exposition aux gaz d'échappement, d'une élévation rapide de la température ou d'une exposition au froid. Le coffre est également un endroit extrêmement dangereux en cas d'accident car il ne s'agit pas d'un espace protégé pour un occupant, mais bien d'une zone de déformation.

- Le véhicule doit être verrouillé et la clé intelligente doit être maintenue hors de portée des enfants. Les parents doivent éduquer leurs enfants sur les dangers des jeux dans le coffre.
- N'utilisez le levier de déverrouillage qu'en cas d'urgence.

## Lorsque la batterie du véhicule est déchargée ou que le coffre doit être ouvert manuellement

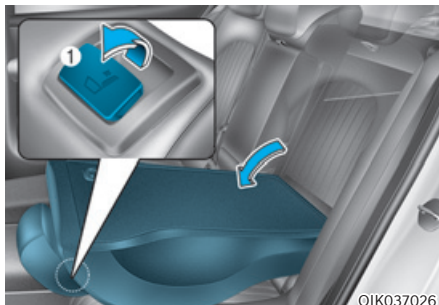

1. Rabattez les sièges arrière à l'aide du levier de rabattement (1).
2. Ouvrez le coffre à l'aide du levier du mécanisme d'ouverture d'urgence du coffre.



## Coffre Électrique (Sur Véhicule Équipé)

### Conditions de fonctionnement du coffre électrique

Le coffre électrique fonctionne lorsque la vitesse du véhicule est inférieure à 3 km/h.



### AVERTISSEMENT

- Ne laissez jamais des enfants ou des animaux de compagnie sans surveillance dans votre véhicule. Si un enfant active le coffre électrique, il risque de se blesser, de blesser d'autres personnes ou d'endommager le véhicule.
- Avant d'utiliser le coffre électrique ou le coffre mains libres, assurez-vous qu'aucun obstacle (personne ou objet) ne se trouve à proximité et que l'espace autour du coffre est suffisamment dégagé. Tout contact avec le coffre peut entraîner des blessures graves ou endommager le véhicule ainsi que les objets environnants (mur, plafond, véhicule, etc.).
- Avant d'actionner le coffre électrique, vérifiez qu'aucun obstacle ne gênera son mouvement. Attendez que le hayon soit entièrement ouvert et arrêté pour charger ou décharger du matériel.
- Le coffre doit toujours être parfaitement fermé lorsque le véhicule est en mouvement. S'il reste ouvert ou entrebâillé, des gaz d'échappement contenant du monoxyde de carbone pourraient pénétrer dans le véhicule et entraîner une intoxication grave, voire mortelle.

### REMARQUE

- Évitez d'ouvrir ou de fermer manuellement le coffre électrique afin de ne pas l'endommager. Si vous devez le fermer ou l'ouvrir manuellement lorsque la batterie est déchargée ou débranchée, n'exercez pas de force excessive.
- N'actionnez pas le coffre électrique plus de 10 fois de suite lorsque le moteur est arrêté. Si vous devez actionner le coffre électrique de façon répétée, mettez le moteur en marche pour éviter de décharger la batterie.
- Ne laissez pas le coffre électrique ouvert pendant une période prolongée afin de ne pas décharger la batterie.
- N'effectuez aucune modification ou réparation vous-même sur une pièce du coffre électrique. Nous vous conseillons de faire vérifier le système par un concessionnaire Genesis agréé.
- N'utilisez pas le coffre électrique dans les conditions suivantes, car il risque de ne pas fonctionner normalement :
  - Le véhicule est levé sur un côté pour une inspection ou un changement de pneu.
  - Le véhicule est stationné sur une route irrégulière (par ex., une pente).
- Avant de nettoyer votre véhicule en station de lavage, fermez complètement le coffre, puis verrouillez toutes les portes ainsi que le coffre à l'aide du bouton de verrouillage central des portes.
- Ne pulvérisez pas d'eau à haute pression directement sur le bouton extérieur d'ouverture/de fermeture du coffre électrique. Le coffre pourrait s'ouvrir accidentellement.



## **i** Informations

- Par temps froid et humide, il est possible que le bouton extérieur d'ouverture/de fermeture du coffre électrique gèle et ne fonctionne pas correctement. Dans ce cas, retirez la glace présente sur le bouton extérieur d'ouverture/de fermeture du coffre électrique ou utilisez le bouton d'ouverture/de fermeture du coffre électrique de la clé intelligente ou du tableau de bord.
- Si vous fermez le coffre alors que la clé intelligente se trouve à l'intérieur, une alarme retentit pendant 5 secondes environ. Dans ce cas, ouvrez le coffre en appuyant sur le bouton d'ouverture situé à l'extérieur du coffre.
- Il se peut que le coffre électrique ne s'ouvre pas automatiquement en présence d'obstacles (par ex., neige). Dans ce cas, retirez les obstacles et réessayez d'ouvrir le coffre.
- Soyez vigilant lorsque le véhicule est stationné en pente, car le coffre peut retomber légèrement avant son ouverture complète.

## Utilisation du coffre électrique

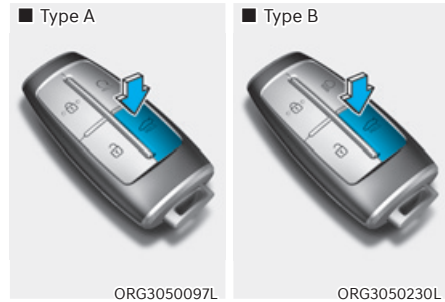

### Bouton d'ouverture/de fermeture du coffre électrique (clé intelligente)

Lorsque le coffre est fermé, appuyez 1 seconde sur le bouton d'ouverture/de fermeture du coffre électrique.

Le coffre s'ouvre en émettant un avertissement sonore.

Pendant l'ouverture du coffre, appuyez sur le bouton pour arrêter son mouvement.

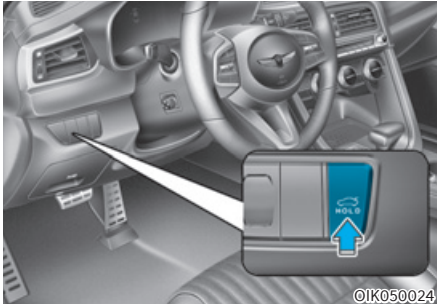

### Bouton d'ouverture/de fermeture du coffre électrique (tableau de bord)

Lorsque le coffre est fermé, appuyez 1 seconde sur le bouton d'ouverture/de fermeture du coffre électrique. Le coffre électrique s'ouvre en émettant un avertissement sonore.

Pendant l'ouverture du coffre, appuyez sur le bouton pour arrêter son mouvement.

Lorsque le coffre est ouvert, effectuez un appui long sur le bouton d'ouverture/de fermeture du coffre pour le fermer. Si vous relâchez le bouton pendant la fermeture du coffre, le mouvement du coffre électrique s'arrête et un avertissement sonore retentit pendant 5 secondes.

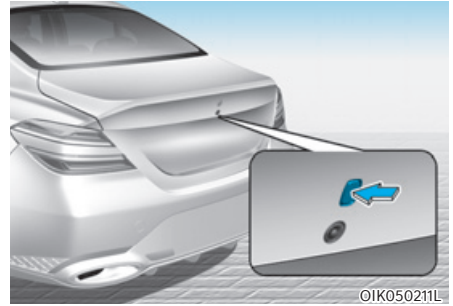

### Bouton d'ouverture du coffre électrique (à l'extérieur du coffre électrique)

Lorsque le coffre est fermé, appuyez sur le bouton d'ouverture du coffre électrique pour l'ouvrir.

Si le véhicule est verrouillé, munissez-vous de la clé intelligente et appuyez sur le bouton d'ouverture du coffre électrique.

Pendant l'ouverture du coffre, appuyez sur le bouton pour arrêter son mouvement.

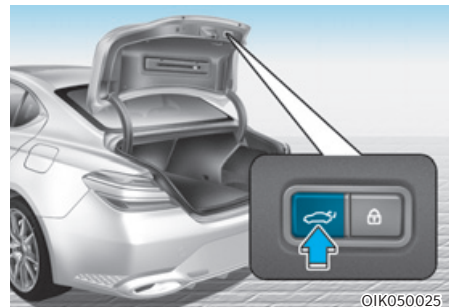

### Bouton de fermeture du coffre électrique (à l'intérieur du coffre électrique)

Appuyez sur le bouton de fermeture du coffre électrique. Le coffre se ferme en émettant un avertissement sonore.

Pendant la fermeture du coffre, appuyez sur le bouton pour arrêter son mouvement.



### Bouton de verrouillage du coffre électrique (à l'intérieur du coffre électrique)

Munissez-vous de la clé intelligente et appuyez sur le bouton de verrouillage du coffre électrique. Le coffre électrique se ferme et se verrouille en émettant un avertissement sonore. Cette action verrouille également toutes les portes.

Pour que le coffre se ferme et se verrouille, et que toutes les portes se verrouillent, le moteur doit impérativement être arrêté.

### Activation du mode automatique lors de l'ouverture/la fermeture manuelle du coffre électrique

Si vous exercez manuellement une certaine force sur le coffre lorsqu'il est ouvert, le système du coffre électrique détecte la direction de cette force et ferme ou ouvre le coffre automatiquement en fonction.

- Le coffre électrique s'ouvre complètement si vous le levez.
- Le coffre électrique se ferme complètement si vous l'abaissez.

### **i** Informations

**Le coffre électrique peut ne pas fonctionner correctement s'il n'est pas ouvert au-delà d'une hauteur définie.**

### Fonction anti-pincement

Si le coffre électrique détecte un obstacle lors de son mouvement, il s'arrête ou s'ouvre complètement. La fonction anti-pincement peut ne pas fonctionner correctement ou s'activer de manière inattendue dans les circonstances suivantes :

- La résistance de l'obstacle détectée par la fonction anti-pincement est inférieure à un niveau défini ou le coffre est presque entièrement fermé, proche de la position de fermeture complète.
- La fonction anti-pincement peut s'activer en cas de choc violent alors qu'aucun obstacle n'entrave le mouvement du coffre.



### **AVERTISSEMENT**

**Ne placez jamais volontairement d'obstacle (objet ou partie du corps) sur la trajectoire du coffre électrique pour tester la fonction anti-pincement. Cela pourrait entraîner des blessures graves ou endommager le véhicule ou l'objet.**



### **Informations**

**Le coffre électrique peut cesser de fonctionner si la fonction anti-pincement s'active plus de deux fois lors d'une tentative d'ouverture ou de fermeture du coffre. Dans ce cas, ouvrez ou fermez le coffre manuellement avec précaution, puis après 30 secondes, réessayez d'activer le coffre électrique de façon automatique.**

## Réglages du coffre électrique

### Hauteur d'ouverture du coffre électrique

Pour régler la hauteur d'ouverture du coffre électrique, sélectionnez « Réglages → Réglages du véhicule → Porte/coffre → Hauteur ouver. coffre élect. » dans le système d'infodivertissement.

L'affichage du système d'infodivertissement peut évoluer à la suite d'une mise à jour. Pour plus d'informations sur les réglages du système, consultez le manuel en ligne du système d'infodivertissement.

### Réinitialisation du coffre électrique

Dans certains cas, la réinitialisation du coffre électrique peut être nécessaire, par exemple dans les situations suivantes :

- La batterie 12 V est en cours de charge.
- La batterie 12 V est réinstallée après avoir été retirée ou remplacée.
- Le fusible concerné est réinstallé après avoir été retiré ou remplacé.

1. Avec le moteur arrêté ou en marche, placez le levier de vitesses en position P (Parking).
2. Tout en appuyant sur le bouton intérieur de fermeture du coffre électrique, appuyez plus de 3 secondes sur le bouton extérieur d'ouverture du coffre électrique. Une alarme retentit.
3. Fermez le coffre manuellement, avec précaution.
4. Appuyez sur le bouton extérieur d'ouverture du coffre électrique. Le coffre s'ouvre en émettant une alarme.

Attendez que le coffre soit complètement ouvert pour terminer la réinitialisation. Si le coffre s'arrête alors qu'il n'est pas complètement ouvert, la réinitialisation ne peut pas s'effectuer.

## Informations

**Si le coffre électrique ne fonctionne pas correctement à l'issue de cette procédure, nous vous conseillons de faire vérifier le système par un concessionnaire Genesis agréé.**

### Mécanisme d'ouverture d'urgence du coffre

- Intérieur du coffre

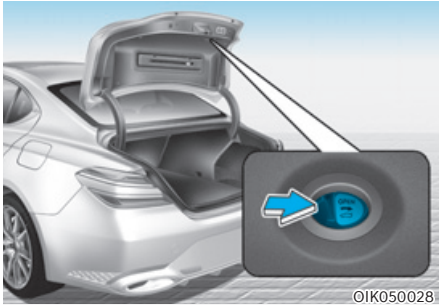

Votre véhicule est équipé d'un mécanisme d'ouverture d'urgence du coffre, situé à l'intérieur du coffre. Si une personne se retrouve enfermée dans le coffre par accident, elle peut l'ouvrir en basculant le levier dans la direction indiquée par la flèche, puis en poussant sur le hayon.

- Intérieur du véhicule

Suivez la procédure ci-dessous pour ouvrir le coffre manuellement lorsque la batterie est déchargée ou en cas de problème avec le véhicule :

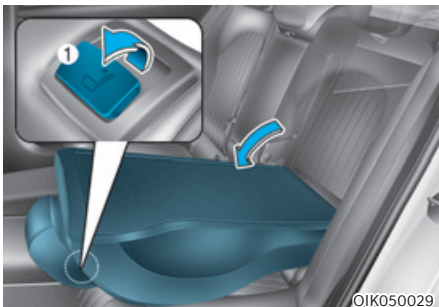

1. Rabattez les sièges arrière à l'aide du levier de rabattement (1).
2. Ouvrez le coffre à l'aide du levier du mécanisme d'ouverture d'urgence du coffre.

### Coffre intelligent (si le véhicule en est équipé)

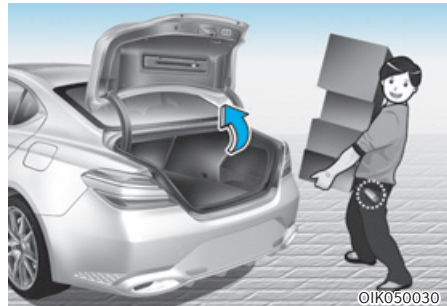

Sur un véhicule équipé d'une clé intelligente, le coffre peut être ouvert par une activation mains libres à l'aide du système de coffre intelligent.

### Comment utiliser le coffre intelligent

Le système de coffre intelligent mains libres peut être ouvert automatiquement lorsque les conditions suivantes sont remplies :

- L'option de coffre intelligent est activée dans le menu Réglages de l'écran du système d'infodivertissement.
- Le coffre intelligent est activé et prêt 15 secondes après que toutes les portes sont fermées et verrouillées
- Le coffre intelligent s'ouvre lorsque la clé intelligente est détectée dans la zone derrière le véhicule pendant 3 secondes.

## **i** Informations

Le coffre intelligent ne fonctionne PAS lorsque :

- Une porte est ouverte ou toutes les portes sont fermées mais pas verrouillées
- La clé intelligente est détectée dans les 15 secondes suivant la fermeture et le verrouillage des portes.
- Pour les véhicules équipés de poignées de porte avant extérieures éclairées, si la clé intelligente est détectée dans les 15 secondes suivant la fermeture et le verrouillage des portes ou si la clé intelligente est à moins de 1,5 m des poignées de porte avant
- La clé intelligente est à l'intérieur du véhicule.

### 1. Réglages

Pour utiliser le coffre intelligent, l'option doit être activée dans le menu Réglages de l'écran du système d'infodivertissement. Sélectionnez :

- Setup (Configuration) → Vehicle Settings (Réglages du véhicule) → Doort (Porte) → Smart Trunk (Coffre intelligent)

**Pour en savoir plus, lisez le QR code dans le manuel élémentaire fourni séparément.**

### 2. Détection et alerte

La zone de détection du coffre intelligent s'étend d'environ 50 à 100 cm derrière le véhicule. Si vous êtes positionné dans la zone de détection et que vous portez la clé intelligente sur vous, les feux de détresse clignoteront et le carillon retentira pour vous avertir que le hayon intelligent va s'ouvrir.

## **i** Informations

Ne vous approchez pas de la zone de détection si vous ne souhaitez pas que le coffre s'ouvre. Si vous êtes entré par inadvertance dans la zone de détection et que les feux de détresse et le carillon commencent à fonctionner, éloignez-vous de la zone derrière le véhicule avec la clé intelligente. Le coffre reste fermé.

### 3. Ouverture automatique

Après que les feux de détresse ont clignoté et le carillon a retenti 6 fois, le coffre intelligent s'ouvre.

## Désactivation du coffre intelligent

■ Type A



ORG3050200L

■ Type B



ORG3050231L

- (1) Verrouillage des portes
- (2) Déverrouillage des portes
- (3) Ouverture du coffre

Si vous appuyez sur n'importe quel bouton de la clé intelligente pendant la phase de détection et d'alerte, le coffre intelligent sera désactivé.

Assurez-vous de savoir comment désactiver le coffre intelligent en cas d'urgence.

### **i** Informations

- Si vous appuyez sur le bouton de déverrouillage des portes (2), le coffre intelligent sera temporairement désactivé. Mais, si vous n'ouvrez aucune porte pendant 30 secondes, le coffre intelligent se réactivera.
- Si vous appuyez sur le bouton d'ouverture de coffre (3) pendant plus d'une seconde, le coffre s'ouvre.
- Le coffre intelligent sera toujours activé si vous appuyez sur le bouton de verrouillage de porte (1) ou le bouton d'ouverture/fermeture du coffre (3) sur la clé intelligente tant que le coffre intelligent n'est pas déjà en phase de détection et d'alerte.
- Si vous avez désactivé le coffre intelligent en appuyant sur le bouton de la clé intelligente et que vous avez ouvert une porte, le coffre intelligent peut être réactivé en fermant et verrouillant toutes les portes.

### **Zone de détection**

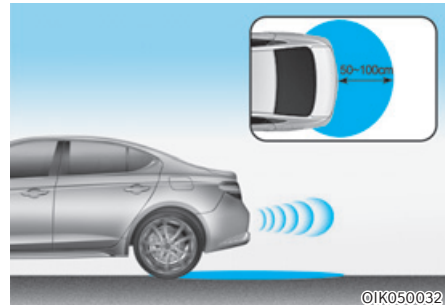

- La zone de détection du coffre intelligent s'étend d'environ 50 à 100 cm derrière le véhicule. Si vous êtes positionné dans la zone de détection et que vous portez la clé intelligente sur vous, les feux de détresse clignoteront et le carillon retentira pendant environ 3 secondes pour vous avertir que le hayon va s'ouvrir.
- L'alerte s'arrête une fois que la clé intelligente est déplacée hors de la zone de détection dans les 3 secondes.

### **i** Informations

- Le coffre intelligent peut ne pas fonctionner correctement si l'un des événements suivants se produit :
  - Elle est située à proximité d'un émetteur radio, telle qu'une station radio ou un aéroport, susceptible d'interférer avec le fonctionnement normal de l'émetteur.
  - Elle se trouve à proximité d'un système radio mobile bidirectionnel ou d'un téléphone portable.
  - La clé intelligente d'un autre véhicule est activée à proximité de votre véhicule.
- La zone de détection du coffre intelligent peut changer lorsque :
  - Le véhicule est stationné sur une pente
  - ou un plan incliné.
  - Un côté du véhicule est relevé ou abaissé par rapport au côté opposé.

## Hayon électrique (sur véhicule équipé)

### Conditions de fonctionnement du hayon électrique

Lorsque le moteur tourne, le hayon électrique fonctionne si le levier de vitesses est positionné sur P (Parking). Lorsque le moteur est arrêté, vous pouvez utiliser le hayon électrique quelle que soit la position du levier de vitesses. Vous pouvez ouvrir le hayon électrique uniquement si la vitesse du véhicule est inférieure à 3 km/h.

Pour des raisons de sécurité, assurez-vous que le levier de vitesses est en position P (Parking) avant de tenter d'ouvrir ou de fermer le hayon.



### AVERTISSEMENT

- Ne laissez jamais des enfants ou des animaux de compagnie sans surveillance dans votre véhicule. Si un enfant qui active le hayon électrique, il risque de se blesser, de blesser d'autres personnes ou d'endommager le véhicule.

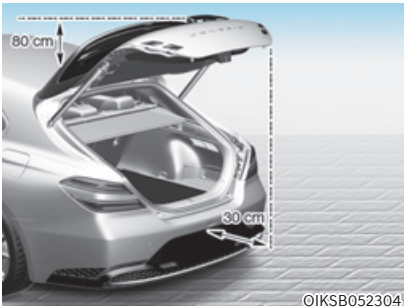

Avant d'utiliser le hayon électrique ou le hayon intelligent, vérifiez qu'aucun obstacle (personne ou objet) ne se trouve sur sa trajectoire. Tout contact avec le hayon peut entraîner des blessures graves ou endommager le véhicule ainsi que les objets environnants (mur, plafond, véhicule, etc.).

### REMARQUE

- Évitez d'ouvrir ou de fermer manuellement le hayon afin de ne pas l'endommager. Si vous devez le fermer ou l'ouvrir manuellement lorsque la batterie est déchargée ou débranchée, n'exercez pas de force excessive.
- N'actionnez pas le hayon électrique plus de 10 fois de suite lorsque le moteur est arrêté. Si vous devez actionner le hayon électrique de façon répétée, mettez le moteur en marche pour éviter de décharger la batterie.
- Ne laissez pas le hayon électrique ouvert pendant une période prolongée afin de ne pas décharger la batterie.
- N'exercez pas de force excessive sur le hayon électrique lorsqu'il est en mouvement afin de ne pas endommager le véhicule.



- Ne saisissez jamais les pistons du hayon et ne vous appuyez pas dessus pour ne pas les endommager. La déformation des pistons du hayon peut endommager le véhicule et entraîner des blessures corporelles.
- N'effectuez aucune modification ou réparation vous-même sur une pièce du hayon électrique. Nous vous conseillons de faire vérifier le système par un concessionnaire Genesis agréé.



- N'utilisez pas le hayon électrique dans les conditions suivantes, car il risque de ne pas fonctionner normalement :
  - Le véhicule est levé sur un côté pour une inspection ou un changement de pneu.
  - Le véhicule est stationné sur une route irrégulière (par ex., une pente).
- Avant de nettoyer votre véhicule en station de lavage, fermez complètement le hayon, puis verrouillez toutes les portes ainsi que le hayon à l'aide du bouton de verrouillage central des portes.
- Ne pulvérisez pas d'eau à haute pression directement sur le bouton extérieur d'ouverture/de fermeture du hayon électrique. Le hayon pourrait s'ouvrir accidentellement.

### Informations

- Si la vitesse du véhicule est supérieure ou égale à 3 km/h alors que le hayon n'est pas complètement fermé, un avertissement sonore retentit 10 fois. Garez immédiatement le véhicule dans un endroit sûr, fermez le hayon et vérifiez que le témoin d'ouverture du hayon est éteint sur le combiné d'instruments.
- Par temps froid et humide, il est possible que le bouton extérieur d'ouverture/de fermeture du hayon électrique gèle et ne fonctionne pas correctement. Dans ce cas, retirez la glace présente sur le bouton extérieur d'ouverture/de fermeture du hayon électrique ou utilisez le bouton d'ouverture/de fermeture du hayon électrique de la clé intelligente ou du tableau de bord.
- Plus de 5 ouvertures et fermetures consécutives du hayon électrique peuvent endommager le moteur du système. Dans ce cas, le hayon électrique ne s'activera pas afin d'éviter la surchauffe du moteur. Si vous appuyez sur l'un des boutons du hayon électrique pour tenter de l'ouvrir, l'alarme retentit 3 fois, mais le hayon reste fermé. Laissez le système de hayon électrique refroidir pendant environ 1 minute avant de le réutiliser.

## Utilisation du hayon électrique

■ Type A



ORG3050097L

■ Type B



ORG3050230L



©IK050024

### Bouton d'ouverture/de fermeture du hayon électrique (clé intelligente, tableau de bord)

Appuyez sur le bouton d'ouverture/fermeture du hayon électrique pendant 1 seconde. Le hayon s'ouvre ou se ferme avec un signal sonore. Pendant que le hayon s'ouvre ou se ferme, appuyez sur le bouton pour arrêter le fonctionnement du hayon. Si la clé intelligente ne se trouve pas à portée du véhicule (environ 10 m), le mouvement du hayon va s'interrompre avec un signal sonore pendant 5 secondes.

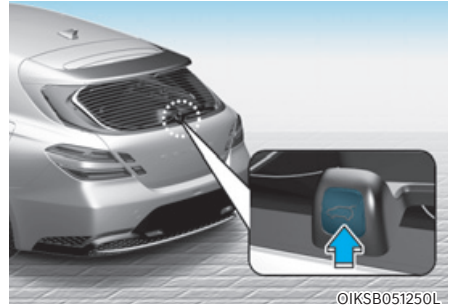

©IKSB051250L

### Bouton d'ouverture/de fermeture du hayon électrique (à l'extérieur du hayon électrique)

Lorsque le hayon est fermé, appuyez sur le bouton d'ouverture/de fermeture du hayon électrique pour l'ouvrir.

Si le véhicule est verrouillé, munissez-vous de la clé intelligente et appuyez sur le bouton d'ouverture/de fermeture du hayon électrique.

Lorsque le hayon est déverrouillé et que vous n'avez pas la clé intelligente sur vous, un avertissement sonore accompagne l'ouverture/la fermeture du hayon si vous appuyez sur le bouton d'ouverture/de fermeture du hayon électrique.

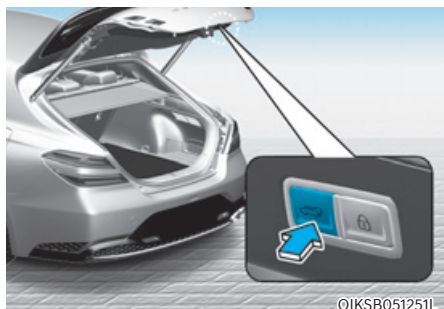

### Bouton d'ouverture/de fermeture du hayon électrique (à l'intérieur du hayon électrique)

Appuyez sur le bouton d'ouverture/de fermeture du hayon électrique. Le hayon s'ouvre ou se ferme en émettant un avertissement sonore.



### Bouton de verrouillage du hayon électrique (à l'intérieur du hayon électrique)

Munissez-vous de la clé intelligente et appuyez sur le bouton de verrouillage du hayon électrique. Le hayon se ferme et se verrouille en émettant un avertissement sonore. Cette action verrouille également toutes les portes.

Pour que le hayon se ferme et se verrouille, et que toutes les portes se verrouillent, le moteur doit impérativement être arrêté lorsque vous appuyez sur le bouton.

### Fonction anti-pincement

Si le hayon électrique détecte un obstacle lors de son mouvement, il s'arrête ou s'ouvre complètement. La fonction anti-pincement peut ne pas fonctionner correctement ou s'activer de manière inattendue dans les circonstances suivantes :

- La résistance de l'obstacle détectée par la fonction anti-pincement est inférieure à un niveau défini ou le hayon est presque entièrement fermé, proche de la position de fermeture complète.
- La fonction anti-pincement peut s'activer en cas de choc violent alors qu'aucun obstacle n'entrave le mouvement du coffre.



### AVERTISSEMENT

**Ne placez jamais volontairement d'obstacle (objet ou partie du corps) sur la trajectoire du hayon électrique pour tester la fonction anti-pincement. Cela pourrait entraîner des blessures graves ou endommager le véhicule ou l'objet.**



### Informations

**Le hayon électrique peut cesser de fonctionner si la fonction anti-pincement s'active plus de deux fois lors d'une tentative d'ouverture ou de fermeture du hayon. Dans ce cas, ouvrez ou fermez le hayon manuellement avec précaution, puis après 30 secondes, réessayez d'activer le hayon électrique de façon automatique.**

## Réglage du hayon électrique

Pour utiliser chaque fonction, vous devez sélectionner la vitesse ou la hauteur d'ouverture dans le menu des réglages. Désélectionnez les réglages lorsque vous ne souhaitez pas utiliser la fonction.

### Vitesse d'ouverture du hayon électrique

Pour régler la vitesse d'ouverture du hayon électrique, sélectionnez « Réglages → Réglages du véhicule → Porte/hayon → Vitesse ouvert. hayon élect. → Rapide/Normale » dans le système d'infodivertissement (le réglage « Rapide » est défini par défaut).

### Hauteur d'ouverture du hayon électrique

Pour régler la hauteur d'ouverture du hayon électrique, sélectionnez « Réglages → Réglages du véhicule → Porte/hayon → Hauteur d'ouverture automatique du hayon → Entièrement ouvert/Niveau 3/ Niveau 2/Niveau 1/Réglage de la hauteur par l'utilisateur » dans le système d'infodivertissement.

L'affichage du système d'infodivertissement peut évoluer à la suite d'une mise à jour. Pour plus d'informations sur les réglages du système, consultez le manuel en ligne du système d'infodivertissement.

### Réglage de la hauteur par l'utilisateur

1. Relevez manuellement le hayon jusqu'à la hauteur souhaitée.
2. Appuyez plus de 3 secondes sur le bouton d'ouverture/de fermeture du hayon électrique situé à l'intérieur du hayon.

Si l'option « Réglage de la hauteur par l'utilisateur » est sélectionnée pour la hauteur d'ouverture du hayon électrique, le hayon électrique s'ouvre automatiquement à la hauteur que vous avez définie manuellement.

## Informations

- Si vous sélectionnez l'option « Réglage de la hauteur par l'utilisateur » du système d'infodivertissement alors que vous n'avez pas défini manuellement la hauteur d'ouverture du hayon électrique, le hayon électrique s'ouvre complètement.
- Si vous sélectionnez l'un des réglages de hauteur (Entièrement ouvert/Niveau 3/ Niveau 2/Niveau 1) dans le menu des réglages du système d'infodivertissement, puis l'option « Réglage de la hauteur par l'utilisateur », le hayon s'ouvrira à la hauteur que vous aurez définie manuellement.
- Les réglages de vitesse et de hauteur d'ouverture du hayon électrique varient en fonction du profil utilisateur associé. Si vous changez de profil utilisateur, les réglages de vitesse et de hauteur d'ouverture du hayon électrique changent également.

### Réinitialisation du hayon électrique

Dans certains cas, la réinitialisation du hayon électrique peut être nécessaire, par exemple dans les situations suivantes :

- La batterie 12 V est en cours de charge.
- La batterie 12 V est réinstallée après avoir été retirée ou remplacée.
- Le fusible concerné est réinstallé après avoir été retiré ou remplacé.

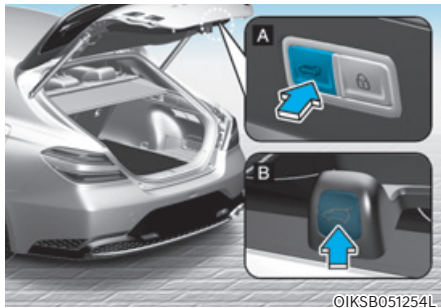

1. Avec le moteur arrêté ou en marche, placez le levier de vitesses en position P (Parking).
2. Appuyez simultanément sur le bouton intérieur (A) et le bouton extérieur (B) d'ouverture/fermeture du hayon électrique jusqu'à ce qu'une alarme retentisse.
3. Fermez le hayon manuellement, avec précaution.
4. Appuyez sur le bouton extérieur d'ouverture/de fermeture du hayon électrique. Le hayon électrique s'ouvre en émettant une alarme.

Attendez que le hayon soit complètement ouvert pour terminer la réinitialisation. Si le hayon s'arrête alors qu'il n'est pas complètement ouvert, la réinitialisation ne peut pas être effectuée.

### **i** Informations

**Si le hayon électrique ne fonctionne pas correctement à l'issue de cette procédure, nous vous conseillons de faire vérifier le système par un concessionnaire Genesis agréé.**

### Mécanisme d'ouverture d'urgence du hayon

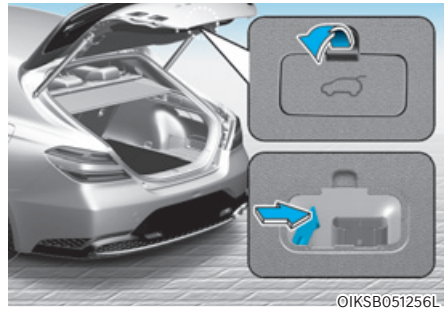

Pour déverrouiller et ouvrir manuellement le hayon depuis l'intérieur du coffre, procédez comme suit :

1. Retirez le cache qui se trouve au bas du hayon.
2. Faites glisser le loquet dans le sens de la flèche pour déverrouiller le hayon.
3. Poussez le hayon pour l'ouvrir.



### AVERTISSEMENT

- **Repérez l'emplacement du loquet d'ouverture d'urgence dans le véhicule et prenez connaissance de la procédure à suivre pour ouvrir le hayon si vous ou l'un de vos passagers vous retrouvez enfermé par accident dans le coffre.**
- **Le coffre n'est en aucun cas destiné à accueillir un passager ou un animal. Cette zone est extrêmement dangereuse en cas d'accident.**
- **Le loquet d'ouverture ne doit être utilisé qu'en cas d'urgence. Soyez extrêmement prudent, en particulier lorsque le véhicule est en mouvement.**

## Trappe à carburant

### Ouverture de la trappe à carburant

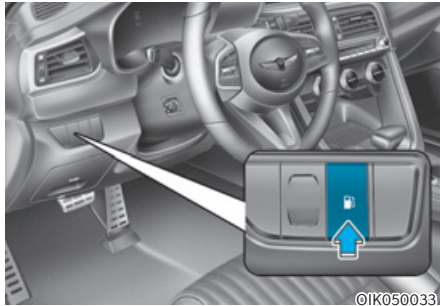

1. Coupez le moteur.
2. Appuyez sur le bouton d'ouverture de la trappe à carburant.

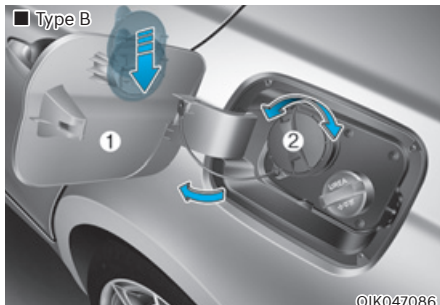
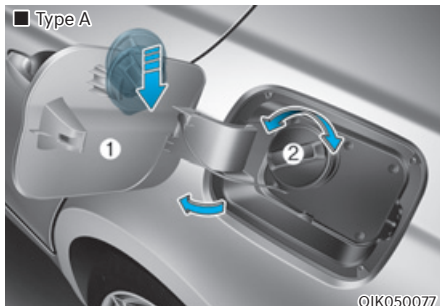

3. Ouvrez la trappe à carburant (1) pour accéder au bouchon du réservoir de carburant.

4. Pour retirer le bouchon du réservoir de carburant (2), le tourner dans le sens antihoraire. Vous pouvez entendre un sifflement lorsque la pression dans le réservoir s'équilibre.
5. Placez le bouchon sur la trappe à carburant.

### **i** Informations

Reportez-vous au chapitre 9, section « Réduction catalytique sélective (SCR) » pour plus d'informations sur la solution d'urée pour les véhicules à moteur diesel.

### **i** Informations

Si la trappe à carburant ne s'ouvre pas à cause de glace qui s'est formée autour, tapez légèrement ou poussez sur la trappe pour briser la glace et libérer la trappe. Ne faites pas lever sur la trappe. Si nécessaire, vaporisez autour de la porte un liquide dégivrant approuvé (n'utilisez pas d'antigel pour radiateur) ou déplacez le véhicule vers un endroit chaud et laissez la glace fondre.

### Fermeture de la trappe à carburant

1. Pour installer le bouchon du réservoir de carburant, tournez-le dans le sens horaire jusqu'à ce que vous entendiez un « clic ».
2. Verrouillez correctement la trappe à carburant.

### **i** Informations

La trappe à carburant ne se fermera pas si la porte conducteur est verrouillée. Si vous verrouillez la porte du conducteur pendant le remplissage, déverrouillez-la avant de fermer la trappe à carburant.



## AVERTISSEMENT

L'essence est très inflammable et explosive. Le non-respect de ces instructions peut entraîner des BLESSURES GRAVES, voire MORTELLES :

- Lisez et respectez tous les avertissements affichés dans la station-service.
- Avant de faire le plein, notez l'emplacement de l'arrêt d'urgence du carburant, le cas échéant, à la station-service.
- Avant de toucher le pistolet à carburant, vous devez éliminer tout risque de décharge d'électricité statique en touchant une pièce métallique du véhicule avec la main, à une distance de sécurité du goulot de remplissage du carburant, de l'injecteur ou de toute autre source d'essence.
- N'utilisez pas de téléphone portable en faisant le plein. Le courant électrique et/ou les interférences électroniques des téléphones portables peuvent enflammer des vapeurs de carburant et provoquer un incendie.
- Ne revenez pas dans le véhicule après avoir commencé le plein. Vous pourriez produire une décharge d'électricité statique en touchant, en frottant ou en glissant contre un élément ou du tissu capable de produire de l'électricité statique. Une décharge d'électricité statique peut enflammer les vapeurs de carburant et provoquer un incendie. Si vous devez revenir dans le véhicule, vous devez encore éliminer tout risque de décharge d'électricité statique dangereuse en touchant une pièce métallique du véhicule avec la main, une fois éloigné du goulot de remplissage de carburant, de l'injecteur ou de toute autre source d'essence, avec les mains nues.
- Lorsque vous utilisez un jerrycan de carburant approuvé, veillez à le poser sur le sol avant de faire le plein. Une décharge d'électricité statique du conteneur peut enflammer les vapeurs de carburant et provoquer un incendie. Une fois le plein commencé, le contact entre votre main nue et le véhicule doit être maintenu jusqu'à ce que le plein soit terminé.
- N'utilisez que des contenants de carburant portables en plastique approuvés, conçus pour transporter et stocker le carburant.
- Lorsque vous faites le plein de carburant, mettez toujours le véhicule en position P (Parking) ou au point mort (selon que votre véhicule est à transmission automatique ou manuelle), actionnez le frein de stationnement, puis mettez le bouton de démarrage/d'arrêt du moteur en position OFF. Les étincelles provenant de composants électriques reliés au moteur peuvent enflammer les vapeurs de carburant et provoquer un incendie.
- N'utilisez pas d'allumettes ou de briquet, ne fumez pas ou ne laissez pas de cigarette allumées dans votre véhicule lorsque vous êtes dans une station essence, et tout particulièrement en faisant le plein.
- Évitez de remplir votre réservoir de manière excessive, vous risqueriez de déverser du carburant.
- Si un incendie se déclare pendant que vous faites le plein, éloignez-vous du véhicule et contactez immédiatement le gérant de la station essence, puis prévenez les pompiers. Suivez toutes les instructions de sécurité qu'ils vous donneront.



- Si du carburant sous pression s'échappe, il peut éclabousser vos vêtements ou votre peau et vous exposer ainsi à un risque d'incendie et de brûlures. Retirez toujours soigneusement et lentement le bouchon de carburant. Si le bouchon laisse échapper du carburant ou si vous entendez un sifflement, attendez que le problème s'arrête avant de retirer complètement le bouchon.
- Vérifiez systématiquement que le bouchon de carburant est bien fixé pour éviter un déversement de carburant en cas d'accident.

## **i** Informations

Veillez à faire le plein de votre véhicule conformément à la section « Exigences de carburant » du chapitre 1.

### **REMARQUE**

- Ne renversez pas de carburant sur les surfaces extérieures du véhicule. Tout type de carburant déversé sur les surfaces peintes peuvent endommager la peinture.
- Si le bouchon de remplissage de carburant doit être remplacé, nous vous recommandons d'utiliser uniquement un bouchon d'origine Genesis ou l'équivalent (de la pièce d'origine) spécifié pour votre véhicule. Un bouchon de carburant inapproprié peut entraîner de graves dysfonctionnements du système d'alimentation en carburant ou du système antipollution.

### **Ouverture d'urgence de la trappe à carburant (si équipé)**

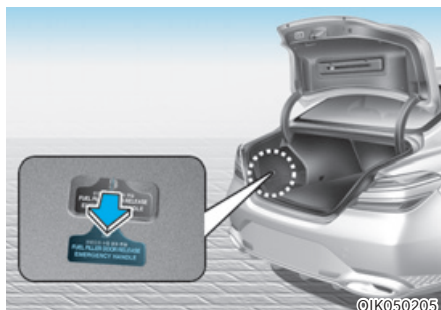

Si la trappe à carburant ne s'ouvre pas à l'aide du levier de déclenchement, vous pouvez l'ouvrir manuellement en tirant légèrement le levier vers l'extérieur.

### **REMARQUE**

Ne tirez pas la poignée trop fort, vous risqueriez d'endommager l'habillage du coffre à bagages ou la poignée d'ouverture.



## AFFICHAGE TÊTE HAUTE (HUD) (SI ÉQUIPÉ)



L'affichage tête haute est une fonction en option qui permet au conducteur de voir les informations projetées sur un écran transparent tout en gardant les yeux sur la route en toute sécurité pendant la conduite.

### Réglages de l'affichage tête haute

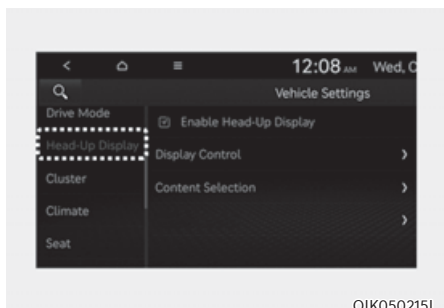

- Pour utiliser l'affichage tête haute, il doit être activé dans le menu Réglages de l'écran du système d'info-divertissement. Sélectionnez :
  - Configuration → Réglages du véhicule → Affichage tête haute → Activer l'affichage tête haute
- Après avoir activé l'affichage tête haute, vous pouvez modifier les paramètres de « Contrôle d'affichage » et de « Sélection du contenu » de l'affichage tête haute.

**Pour en savoir plus, lisez le QR code dans le manuel élémentaire fourni séparément.**

### Informations sur l'affichage tête haute

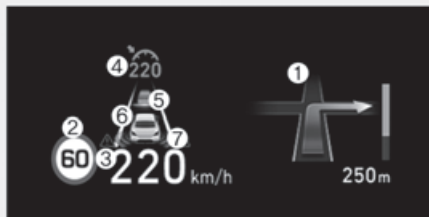

OIK050218L

1. Informations sur la navigation virage par virage (TBT)
2. Panneaux de signalisation ou limitation de vitesse
3. Compteur de vitesse
4. Informations de vitesse réglée SCC
5. Informations directions CCN
6. Informations sur la sécurité de la voie
7. Informations sur la sécurité de l'angle mort

## Précautions d'utilisation de l'affichage tête haute

- Il peut être parfois difficile de lire les informations sur l'affichage tête haute dans les situations suivantes :
  - Le conducteur est mal positionné sur son siège.
  - Le conducteur porte des lunettes de soleil polarisantes.
  - Un objet est posé au-dessus du cache de l'affichage tête haute
  - Le véhicule roule sur une route mouillée.
  - Un accessoire d'éclairage incorrect est installé à l'intérieur du véhicule, ou une lumière provient de l'extérieur du véhicule.
  - Le conducteur porte des lunettes.
  - Le conducteur porte des lunettes de contact.

Lorsqu'il est difficile de lire les informations de l'affichage tête haute, réglez la hauteur de l'image ou le niveau de luminosité dans le menu Réglages de l'écran du système d'info-divertissement.

### **Pour en savoir plus, lisez le QR code dans le manuel élémentaire fourni séparément.**

- Pour votre sécurité, arrêtez le véhicule avant d'effectuer les réglages.
- Ne colorez pas le verre du pare-brise avant et n'ajoutez pas d'autres types de revêtement métallique. Sinon, l'image d'affichage tête haute peut être invisible.
- Ne placez aucun accessoire sur le coussin de protection et ne fixez aucun objet sur la vitre du pare-brise.
- Lors du remplacement de la vitre de pare-brise avant, remplacez-la par une vitre de pare-brise conçue pour fonctionner avec l'affichage tête haute. Sinon, des images dupliquées peuvent être affichées sur la vitre du pare-brise.



## AVERTISSEMENT

**Les avertissements du système d'alerte de collision en angle mort sur l'affichage tête haute sont supplémentaires. Ne comptez pas uniquement sur eux pour changer de voie. Jetez toujours un coup d'œil avant de changer de voie.**

## ÉCLAIRAGE

### Éclairage extérieur

#### Commande d'éclairage

Pour utiliser les feux, tournez la molette à l'extrémité du levier de commande dans l'une des positions suivantes :

##### ■ Type A



OHI048528

##### ■ Type B



OTLE045279

##### ■ Type C



OLF047566R

1. OFF (arrêt)
2. Feux de route automatique
3. Feux de position
4. Phares

#### Feux de jour (FDJ) (si équipé)

Les feux de jour peuvent faciliter la vision diurne de l'avant de votre véhicule par les autres conducteurs, en particulier avant le lever et après le coucher du soleil.

Le système de FDJ éteint les phares lorsque :

- Les phares sont allumés.
- Le frein de stationnement est appliqué.
- Le moteur du véhicule est arrêté.

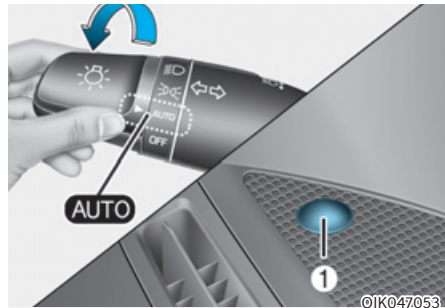

#### Feux de route automatiques

Les feux de position et les phares s'allumeront ou s'éteindront automatiquement en fonction de la quantité de lumière du jour mesurée par le capteur de lumière ambiante (1) à l'extrémité supérieure du pare-brise.

Même lorsque la fonction AUTO (automatique) des phares est activée, il est recommandé d'allumer manuellement les phares en roulant la nuit ou par temps de brouillard, sous la pluie, ou lorsque vous entrez dans des zones sombres, telles que des tunnels et des zones de stationnement.

**REMARQUE**

- Ne couvrez pas et ne renversez rien sur le capteur (1) situé à l'extrémité supérieure de la vitre du pare-brise.
- Ne nettoyez pas le capteur avec un nettoyant pour vitres, car une légère pellicule pourrait se déposer sur le capteur et empêcher son bon fonctionnement.
- Si votre véhicule est équipé de vitres teintées ou de tout autre revêtement métallique sur le pare-brise avant, le système de phares AUTO (automatique) peut ne pas fonctionner correctement.



OH1048530

**Feux de position (☀)**

Les feux de position, l'éclairage de la plaque d'immatriculation et l'éclairage du tableau de bord sont allumés.



OH1048529

**Phares (☀)**

Les phares, les feux de position, l'éclairage de la plaque d'immatriculation et l'éclairage du tableau de bord sont allumés.

**i Informations**

Le bouton de démarrage/arrêt du moteur doit être en position ON pour allumer les phares.

### Fonctionnement des feux de route



OHI048532

Pour allumer les feux de route, repoussez le levier. Le levier revient ensuite à sa position d'origine.

Le témoin des feux de route s'allume lorsque les feux de route sont allumés.

Pour éteindre les feux de route, tirez le levier de commande vers vous. Les feux de croisement s'allument.

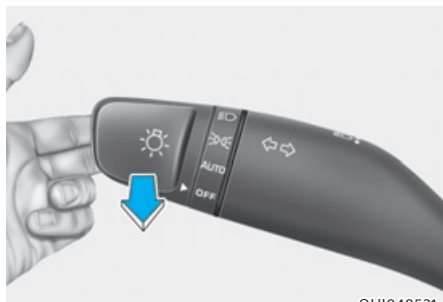

OHI048531

Pour effectuer un appel de phares, tirez le levier vers vous, puis relâchez-le. Les feux de route restent allumés tant que vous maintenez le levier tiré vers vous.

### Clignotants et signaux de changement de voie

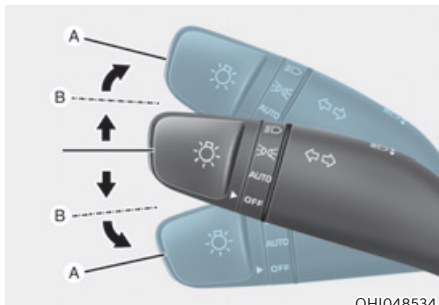

OHI048534

Pour signaler un changement de direction, appuyez sur le levier pour tourner à gauche ou soulevez-le pour tourner à droite en position (A).

Si un clignotant reste allumé et ne clignote pas ou s'il clignote anormalement, il est possible qu'une ampoule de clignotants soit grillée et doive être remplacée.

#### Clignotant à une touche

Pour utiliser le clignotant monotouche, poussez le levier des clignotants vers le haut ou vers le bas en position (B) et relâchez-le.

Les signaux de changement de voie clignoteront 3, 5 ou 7 fois.

Vous pouvez activer la fonction de clignotant à une touche ou choisir le nombre de clignotements en sélectionnant Configuration → Réglages du véhicule → Lumières → Clignotant à une touche → 3/5/7 clignotements/Désactivé dans le écran du système d'info-divertissement.

**Pour en savoir plus, lisez le QR code dans le manuel élémentaire fourni séparément.**

### **Feu antibrouillard arrière (si équipé)**



OTLE045285

Pour allumer les feux antibrouillard arrière :  
Placez le commutateur des phares sur la position phares, puis le commutateur des phares (1) sur la position Feu antibrouillard arrière.

Pour éteindre les feux antibrouillard arrière, effectuez l'une des opérations suivantes :

- Désactivez le commutateur des phares.
- Remettez le commutateur des phares (1) en position de feu antibrouillard arrière.

### **Fonction d'économiseur de batterie**

Le but de cette fonction est d'éviter que la batterie ne se décharge. Le système éteint automatiquement les feux de position lorsque le conducteur coupe le moteur et ouvre la portière côté conducteur.

Grâce à cette fonction, les feux de position s'éteignent automatiquement si le conducteur se gare de nuit sur le bas-côté.

Les feux de position restent allumés même si le moteur est éteint et que le conducteur ouvre sa portière, du moment que le commutateur des phares est positionné sur les feux de position ou sur AUTO (si le véhicule en est équipé).

Au besoin, si vous souhaitez laisser les feux de position allumés après avoir éteint le moteur, tournez le commutateur des feux (situé sur la colonne de direction) pour le positionner sur OFF, puis à nouveau sur ON.

### **Fonction de temporisation des phares (si équipé)**

Si le bouton de démarrage/arrêt du moteur est en position ACC ou en position OFF avec les phares allumés, les phares (et/ou les feux de position) restent allumés pendant environ 5 minutes. Mais si la porte du conducteur est ouverte et fermée, les phares s'éteignent après 15 secondes. Également, si le moteur du véhicule est arrêté et que la porte du conducteur est ouverte et fermée, les phares (et/ou les feux de position) s'éteignent après 15 secondes.

Les phares (et/ou les feux de position) peuvent être éteints en appuyant deux fois sur le bouton de verrouillage de la clé intelligente, ou en mettant le commutateur des phares en position OFF ou AUTO.

Vous pouvez activer la fonction de délai des phares en sélectionnant 'Configuration → Réglages du véhicule → Lumières → Délai des phares' sur l'écran du système d'infodivertissement.

**Pour en savoir plus, lisez le QR code dans le manuel élémentaire fourni séparément.**

### **REMARQUE**

**Si le conducteur sort du véhicule par une autre porte que celle du conducteur, l'économiseur de batterie ne fonctionne pas et la fonction de temporisation des phares ne se désactive pas automatiquement.**

**Ceci peut faire décharger la batterie. Pour éviter de décharger la batterie, éteignez les phares manuellement avec le commutateur des phares avant de quitter le véhicule.**

### **Dispositif de réglage du niveau des phares (si équipé)**

Le dispositif de réglage du niveau des phares permet de régler automatiquement le niveau des phares en fonction du nombre de passagers et du poids du chargement dans le coffre à bagages.

Il permet également de régler le faisceau des phares au niveau approprié dans diverses situations.



### **AVERTISSEMENT**

**S'il ne fonctionne pas correctement, dans ce cas, nous vous recommandons de faire inspecter le système par un concessionnaire Genesis agréé. Ne tentez pas d'inspecter ou de remplacer le câblage vous-même.**

### **Fonction d'élimination de l'humidité des phares**

Lorsque l'intérieur du phare s'embue, si le phare est allumé pendant une certaine période de temps, le ventilateur fait circuler l'air à l'intérieur pour éliminer l'humidité. Toutefois, si l'humidité n'est pas évacuée, nous vous recommandons de faire inspecter le véhicule par un concessionnaire Genesis agréé.

### **Lampe de guidage arrière**

Lorsque le rapport est en position R (marche arrière), le feu de recul s'allume et la lampe de guidage arrière à l'arrière du véhicule éclaire le sol.

La lampe informe les conducteurs à proximité que votre véhicule recule.

### **Système d'accueil**



Le système d'accueil aide à garder le conducteur visible en allumant les phares du véhicule lorsque le conducteur s'en approche.

### **Éclairage d'accueil de porte et lampe de poignée de porte**

Lorsque toutes les portes (et le coffre (ou hayon)) sont fermées et verrouillées, l'éclairage d'accueil de porte et la lampe de poignée de porte s'allument pendant environ 15 secondes si l'une des actions ci-dessous est effectuée.

- Lorsque le bouton de déverrouillage des portes est appuyé sur la clé intelligente.
- Lorsque vous mettez votre main dans la poignée de porte extérieure avec la clé intelligente en votre possession.
- Si « Setup (Configuration) → Vehicle Settings (Réglages du véhicule) → Convenience (Confort) → Welcome Mirror/Light (Miroir/éclairage de bienvenue) → Enable on Driver Approach (Activer à l'approche du conducteur) » est sélectionné dans le menu Réglages de l'écran du système d'infodivertissement, les lampes s'allument lorsque le véhicule est approché en possession de la clé intelligente.

**Pour en savoir plus, lisez le QR code dans le manuel élémentaire fourni séparément.**

### **Phares et feux de position**

Lorsque le contacteur d'éclairage est en position ON et que toutes les portes (et le coffre (ou hayon)) sont fermées et verrouillées, les phares et les feux de position s'allument pendant environ 15 secondes si le bouton de déverrouillage des portes est appuyé sur la clé intelligente. Notez que si le contacteur d'éclairage est en position AUTO, les phares et les feux de position ne s'allument que lorsqu'il fait sombre à l'extérieur.

Sélectionnez 'Configuration → Lumières → Délai des phares' dans le menu Paramètres pour activer cette fonction.

### **Plafonnier**

Lorsque le contacteur du plafonnier est en position  et que toutes les portes (ainsi que le coffre (ou hayon)) sont fermées et verrouillées, le plafonnier s'allume pendant 30 secondes dans les conditions suivantes :

- Lorsque le bouton de déverrouillage des portes est appuyé sur la clé intelligente.
- Lorsque vous mettez votre main dans la poignée de porte extérieure avec la clé intelligente en votre possession.

À ce moment, si vous appuyez sur le bouton de verrouillage ou de déverrouillage de porte de la clé intelligente, les lampes s'éteignent immédiatement.

### **Éclairage d'accueil de porte**



### **Lumière d'accueil**

Lorsque toutes les portes (et le coffre (ou hayon)) sont fermées et verrouillées, l'éclairage d'accueil de porte s'allume pendant 15 secondes si la porte est déverrouillée par la clé intelligente ou lorsque vous placez votre main dans la poignée de porte extérieure avec la clé intelligente en votre possession.

**Pour plus d'informations, reportez-vous à la section « Système d'accueil » de ce chapitre.**

### **Lampe d'accompagnement**

Lorsque le bouton de démarrage/arrêt du moteur est en position OFF et que la porte conducteur est ouverte, la lampe de pied de porte s'allume pendant 30 secondes. Si la porte du conducteur est fermée dans les 30 secondes, la lampe de pied de porte s'éteint au bout de 15 secondes. Si la porte conducteur est fermée et verrouillée, la lampe de pied de porte s'éteint immédiatement.

Le lampe d'accompagnement de la lampe de pied de porte s'allume uniquement la première fois que la portière du conducteur est ouverte après l'arrêt du moteur.



## SYSTÈME D'ÉCLAIRAGE AVANT INTELLIGENT (IFS) (SI ÉQUIPÉ)

Le système d'éclairage avant intelligent garantit une vision claire pour le conducteur avec les feux de route allumés pendant la conduite de nuit.

### Réglage du système d'éclairage avant intelligent

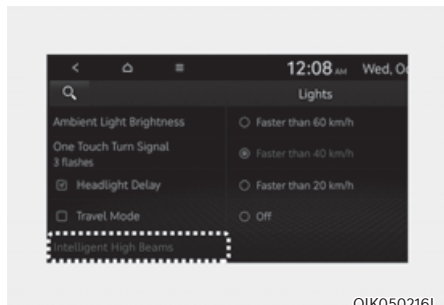

OIK050216L

Avec le bouton de démarrage/arrêt du moteur en position ON, sélectionnez « Feux de route intelligents » dans le menu Réglages → Feux de route intelligents (ou Feu de route intelligent) » dans le menu Réglages pour activer le système d'éclairage avant intelligent et désélectionnez pour désactiver le système.



### AVERTISSEMENT

Pour votre sécurité, modifiez les réglages après avoir garé le véhicule dans un endroit sûr.



### Informations

Le mode Voyage doit être activé pour que le phare du côté conducteur s'éteigne lors de la conduite dans un pays avec conduite à gauche à un pays avec conduite à droite et vice versa.

Pour activer le mode Voyage, sélectionnez « Paramètres → Éclairage → Mode Voyage » sur l'écran du système d'infodivertissement.

### Fonctionnement du système d'éclairage avant intelligent

#### Conditions de fonctionnement

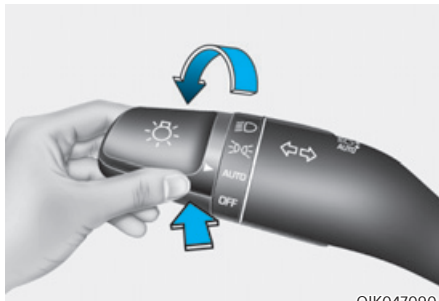

OIK047090

Après avoir sélectionné « Feux de route intelligents » dans le menu Réglages, le système d'éclairage avant intelligent fonctionnera en suivant la procédure ci-dessous.

1. Placez l'interrupteur des phares en position AUTO et poussez le levier du phare vers le combiné d'instruments. Le système d'éclairage avant intelligent (AUTO) s'allumera sur le combiné d'instruments et le système sera activé.
2. Lorsque le système est activé, le système d'éclairage avant intelligent fonctionne en fonction de la vitesse définie dans le système d'info-divertissement. Le système initial est configuré pour fonctionner lorsque la vitesse du véhicule est supérieure à 40 km/h.

#### Utilisation du système d'éclairage avant intelligent (IFS)

- La LED des feux de route s'éteint partiellement si un véhicule venant en sens inverse ou un véhicule devant vous est détecté par la caméra avant.
- Si le système de phares intelligents détecte un véhicule roulant en sens inverse ou un véhicule roulant devant vous alors que vous roulez à plus de 100 km/h, les feux de route (phares côté conducteur) se désactivent, et se réactiveront lorsque le véhicule aura disparu.

## **i** Informations

Le système de phares intelligents s'active lorsque la vitesse du véhicule dépasse la vitesse définie dans le menu Réglages et que l'environnement extérieur est particulièrement sombre. Il est donc possible que le système de phares intelligents ne fonctionne pas dans certaines zones où l'éclairage urbain est intense.

### Dysfonctionnement et limites du système intelligent d'éclairage avant

#### *Dysfonctionnement du système d'éclairage avant intelligent*

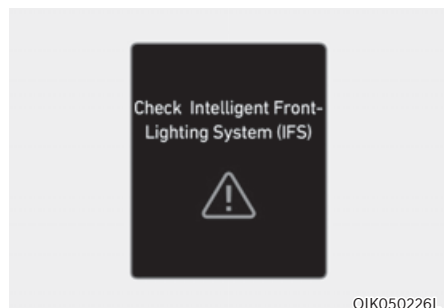

#### Vérifier le système d'éclairage avant intelligent (IFS)

Lorsque le système d'éclairage avant intelligent ne fonctionne pas correctement, le message d'avertissement s'affiche pendant quelques secondes sur le combiné d'instruments. Une fois le message effacé, les témoins d'avertissement 'AFS' et '⚠' s'allument. Nous vous conseillons de faire inspecter le système par un concessionnaire Genesis agréé.

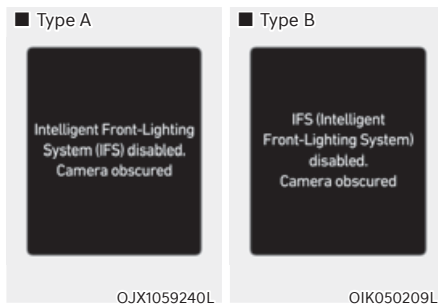

#### Système d'éclairage avant intelligent (IFS) désactivé Caméra obstruée

Lorsque la caméra avant est recouverte de saleté, de neige ou de débris, le système d'éclairage avant intelligent peut temporairement ne pas fonctionner correctement. Dans ce cas, un message d'avertissement s'affiche sur le combiné d'instruments.

Le système fonctionnera normalement lorsque la saleté, la neige ou les débris auront été retirés.

Le système d'éclairage avant intelligent peut ne pas fonctionner correctement dans une zone (par exemple un terrain dégagé) où aucun objet ou véhicule n'est détecté après avoir mis le moteur en marche.

De plus, même si aucun message d'avertissement n'apparaît sur le combiné d'instruments, le système peut ne pas fonctionner correctement.

### **Limites du système d'éclairage avant intelligent**

Le système d'éclairage avant intelligent peut ne pas fonctionner correctement dans les situations suivantes :

- L'éclairage d'un véhicule n'est pas détecté à cause d'un feu endommagé ou dont la vue est masquée, etc.
- Le phare d'un véhicule est couvert de poussière, de neige ou d'eau.
- Les phares d'un véhicule sont éteints, mais les feux antibrouillard sont allumés, etc.
- Une lampe a une forme similaire à celle d'un feu de véhicule.
- Les phares ont été endommagés ou n'ont pas été correctement réparés.
- Les phares ne sont pas réglés correctement.
- En roulant sur une route sinueuse étroite, une route accidentée, en montée ou en descente.
- Le véhicule qui précède est partiellement visible à une intersection ou dans les virages.
- En présence de feux de circulation, de panneaux réfléchissants, de panneaux clignotants ou d'un miroir devant.
- Un catadioptré ou un feu clignotant se trouve devant (zone de constructions).
- Les conditions de circulation sont mauvaises ; par exemple, la route est mouillée, verglacée ou couverte de neige.
- Un véhicule surgit brusquement d'un virage.
- Le véhicule est penché à cause d'un pneu à plat ou est remorqué.
- Il y a beaucoup de réverbères ou la lumière ambiante est vive.
- Les feux d'un véhicule ne sont pas détectés à cause de fumées d'échappement, de fumée, du brouillard, de la neige, etc.
- Le pare-brise avant est couvert de substances étrangères.

### **REMARQUE**

Pour plus de détails sur la caméra avant, reportez-vous à la section « Assistance évitement collision avant (FCA) » au chapitre 7.



### **AVERTISSEMENT**

- **Parfois, le système d'éclairage avant intelligent peut ne pas fonctionner correctement. Le système n'est offert que pour votre confort. Le conducteur a la responsabilité de conduire prudemment et de toujours vérifier l'état de la route pour votre sécurité.**
- **Lorsque le système ne fonctionne pas normalement, changez manuellement la position des phares entre les feux de route et les feux de croisement.**

## HBA (ASSISTANT PHARE) (SI ÉQUIPÉ)



OIK047090

L'assistant phare régler automatiquement la portée des phares (entre les feux de route et les feux de croisement) en fonction de la luminosité des véhicules détectés et de certaines conditions de circulation.

### Capteur de détection



©IKSB071166L

[1] : Caméra frontale

La caméra avant est utilisée comme capteur de reconnaissance pour détecter la lumière et la luminosité ambiantes pendant la conduite.

Reportez-vous à l'image ci-dessus pour la position détaillée de la caméra avant.

### REMARQUE

**Gardez toujours la caméra avant en bon état pour maintenir les performances optimales de l'assistant phare.**

**Pour plus de détails sur la caméra avant, reportez-vous à la section « Assistance évitement collision avant (FCA) » au chapitre 7.**

## Paramètres de l'assistant de feux de route

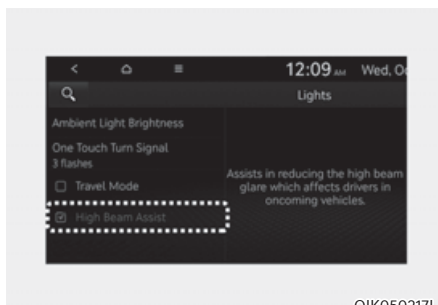

OIK050217L



Avec le bouton de démarrage/arrêt du moteur en position ON, sélectionnez « Lumières → Assistant phares (ou HBA (Assistant phare)) » dans le menu Réglages pour activer l'assistant phare et désélectionnez pour désactiver le fonction.

### AVERTISSEMENT

**Pour votre sécurité, modifiez les réglages après avoir garé le véhicule dans un endroit sûr.**

### Fonctionnement de l'assistant de feux de route

#### Affichage et contrôle

- Après avoir sélectionné « Assistant phare » dans le menu Réglages, le système d'éclairage avant intelligent fonctionnera en suivant la procédure ci-dessous.
  - Placez l'interrupteur des phares en position AUTO et poussez le l' interrupteur du phare vers le combiné d'instruments. Le voyant Assistant phare (  ) s'allumera sur le combiné d'instruments et l'Assistance de feux de route est activé.
  - Lorsque la fonction est activée, les feux de route s'allument lorsque la vitesse du véhicule est supérieure à 40 km/h. Lorsque la vitesse du véhicule est inférieure à 30 km/h, les feux de route ne s'allument pas.
  - Le voyant Feux de route (  ) s'allume sur le combiné d'instruments lorsque les feux de route sont allumés.
- Lorsque l'Assistant phare fonctionne, si le l'interrupteur des phares est utilisé, la fonction fonctionne comme suit :
  - Si le levier des phares est tiré vers vous lorsque les feux de route sont éteints, les feux de route s'allument sans que l'assistant de feux de route soit annulé. Lorsque vous relâchez le l' interrupteur des phares, le l' interrupteur revient au milieu et les feux de route s'éteignent.
  - Si le levier des phares est tiré vers vous lorsque les feux de route sont activés par l'Assistant phare, les feux de croisement s'allument et l'assistant de feux de route est désactivé.
  - Si le commutateur des phares est déplacé de AUTO à une autre position (feux de route/croisement/éteint), l'Assistant phare s'éteindra et la lampe correspondante s'allumera.

- Lorsque l'Assistant phare est activé, les feux de route passent aux feux de croisement dans les conditions suivantes :
  - Lorsque les phares d'un véhicule en sens inverse sont détectés.
  - Lorsque les feux arrière d'un véhicule qui précède sont détectés.
  - Lorsque le phare ou le feu arrière d'une moto ou d'un vélo est détecté.
  - Lorsque la luminosité ambiante est suffisante pour ne pas nécessiter les feux de route.
  - Lorsque l'éclairage public ou d'autres lumières sont détectés.

### Dysfonctionnement et limites de l'assistance feux de route

#### Dysfonctionnement de l'assistant de feux de route

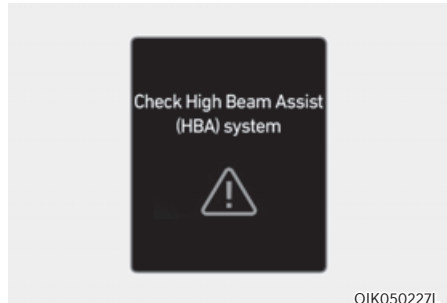

#### Vérifiez le système Assistant phare (HBA)

Lorsque l'Assistant phare ne fonctionne pas correctement, le message d'avertissement apparaît et le témoin d'avertissement principal (  ) s'allume sur le combiné d'instruments. Nous vous conseillons de faire inspecter le système par un concessionnaire Genesis agréé.

### **Limites de l'assistant de feux de route**

L'Assistant phare peut ne pas fonctionner correctement dans les situations suivantes :

- L'éclairage du véhicule qui roule en sens inverse ou qui vous précède n'est pas détecté en raison de phares endommagés, masqués, etc.
- Les phares du véhicule qui roule en sens inverse ou qui vous précède sont couverts de poussière, de neige ou d'eau.
- Les phares d'un véhicule sont éteints, mais les feux antibrouillard sont allumés, etc.
- Une lampe a une forme similaire à celle d'un feu de véhicule.
- Les phares ont été endommagés ou n'ont pas été correctement réparés.
- Les phares ne sont pas réglés correctement.
- En roulant sur une route sinueuse étroite, une route accidentée, en montée ou en descente.
- Le véhicule qui précède est partiellement visible à une intersection ou dans les virages.
- En présence de feux de circulation, de panneaux réfléchissants, de panneaux clignotants ou d'un miroir devant.
- Un catadioptré ou un feu clignotant se trouve devant (zone de constructions).
- Les conditions de circulation sont mauvaises ; par exemple, la route est mouillée, verglacée ou couverte de neige.
- Un véhicule surgit brusquement d'un virage.
- Le véhicule est penché à cause d'un pneu à plat ou est remorqué.
- L'éclairage du véhicule qui roule en sens inverse ou qui vous précède n'est pas détecté en raison de la présence de gaz d'échappement, de fumée, de brouillard, de neige, etc.



### **ATTENTION**

- **N'installez jamais d'accessoires ou d'autocollants sur le pare-brise avant ou ne teintez jamais le pare-brise.**
- **Si la caméra avant a été remplacée ou réparée, le l'assistant de feux de route peut avoir besoin d'être calibré. Nous vous conseillons de faire inspecter le véhicule par un concessionnaire Genesis agréé.**
- **Soyez extrêmement prudent pour garder la caméra avant au sec et ne retirez pas et n'endommagez pas les pièces connexes du système d'éclairage avant intelligent.**
- **Ne placez jamais d'objets réfléchissants (papier blanc, miroir) sur la planche de bord. La réflexion de lumière peut empêcher le fonction de fonctionner correctement.**



### **AVERTISSEMENT**

- **Parfois, l'Assistant phare peut ne pas fonctionner correctement. Le fonction n'est offert que pour votre confort. Le conducteur a la responsabilité de conduire prudemment et de toujours vérifier l'état de la route pour votre sécurité.**
- **Lorsque le HBA (assistant phares) ne fonctionne pas normalement, changez manuellement la position des phares entre les feux de route et les feux de croisement.**

## ÉCLAIRAGE INTÉRIEUR

### AVERTISSEMENT

N'utilisez pas l'éclairage intérieur en conduisant dans l'obscurité. L'éclairage intérieur pourrait obscurcir votre vue et provoquer un accident.

### REMARQUE

N'utilisez pas l'éclairage intérieur pendant des périodes prolongées lorsque le moteur est coupé pour éviter de décharger la batterie.

### Extinction AUTOMATIQUE de l'éclairage intérieur

L'éclairage intérieur s'éteint automatiquement environ 20 minutes après l'arrêt du moteur et la fermeture des portes. Si une porte est ouverte, l'éclairage s'éteint 40 minutes après l'arrêt du moteur du véhicule. Si les portes ont été verrouillées à l'aide de la clé intelligente et que le système d'alarme antivol du véhicule est armé, l'éclairage s'éteint après cinq secondes.

### Feux avant

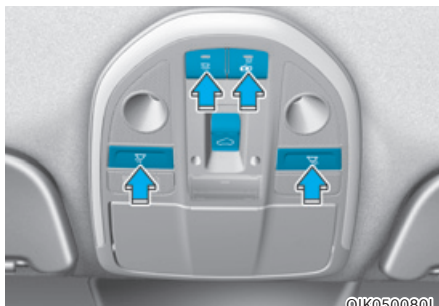

### Liseuse avant ( ):

Appuyez sur l'une des icônes pour allumer ou éteindre la liseuse. Cette lumière produit un faisceau étroit, commode pour lire des cartes la nuit ou comme lampe personnelle pour le conducteur et le passager avant.

### Éclairage de porte ():

Le plafonnier avant ou arrière s'allume lorsque les portes avant ou arrière sont ouvertes. Lorsque les portes sont déverrouillées par la clé intelligente, les plafonniers avant et arrière s'allument pendant environ 30 secondes tant qu'aucune porte n'est ouverte. Les plafonniers avant et arrière s'éteignent progressivement après environ 30 secondes lorsque la porte est refermée. Cependant, si le bouton de démarrage/arrêt du moteur est en position ON ou si toutes les portes sont verrouillées, les plafonniers avant et arrière s'éteignent. Si une porte est ouverte avec le bouton de démarrage/arrêt du moteur en position ACC ou en position OFF, les plafonniers avant et arrière resteront allumés pendant environ 20 minutes.

### Plafonnier ():

Appuyez sur le bouton pour allumer le plafonnier des sièges avant/arrière.

### Plafonnier arrière

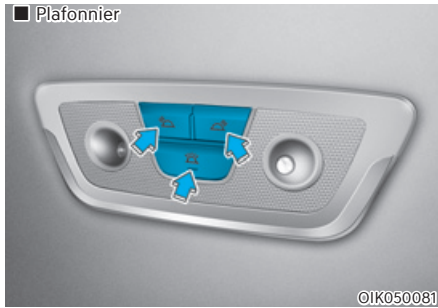

### Liseuse arrière (☞☞):

Appuyez sur ce bouton pour allumer et éteindre le plafonnier.

### Plafonnier arrière (☞ ☞):

Appuyez sur l'un de ces boutons pour allumer ou éteindre les plafonniers d'un côté ou d'un autre.

### REMARQUE

Ne laissez pas les plafonniers allumés durant une période prolongée lorsque le moteur est coupé.

### Éclairage du miroir de courtoisie

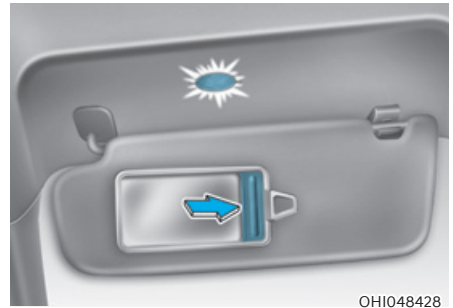

L'ouverture du couvercle du miroir de courtoisie allumera automatiquement la lampe du miroir.

### Éclairage de boîte à gants

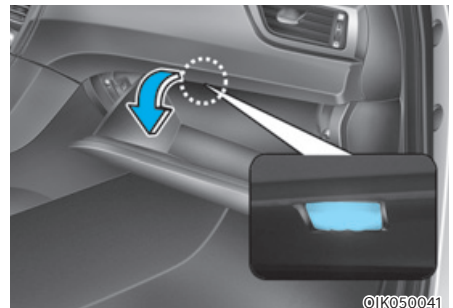

L'éclairage de la boîte à gants s'allume lors de l'ouverture de celle-ci.



## Éclairage d'ambiance



- Lampe d'ambiance (1) : La lampe s'allume lorsque « Configuration → Réglages du véhicule → Éclairage → Lumière ambiante » est sélectionné sur l'écran du système d'info-divertissement.
- Éclairage des pédales (2) : La lampe s'allume lorsqu'une porte est ouverte et s'éteint lorsque la porte est fermée.

## Éclairage de coffre (Berline)

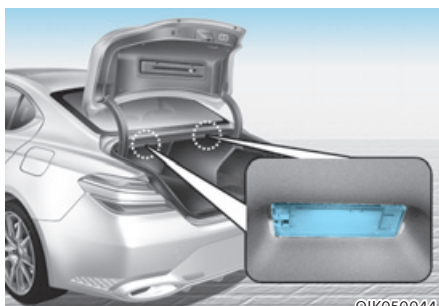

L'éclairage de coffre s'allume lorsque le coffre est ouvert.

## Éclairage du hayon (break de chasse)



Lorsque vous ouvrez le hayon, son éclairage s'allume.

## ESSUIE-GLACES ET LAVE-GLACES

■ Type A

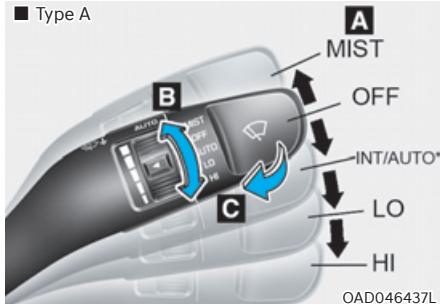

■ Type D

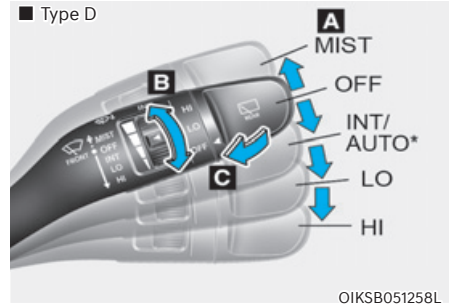

■ Type B

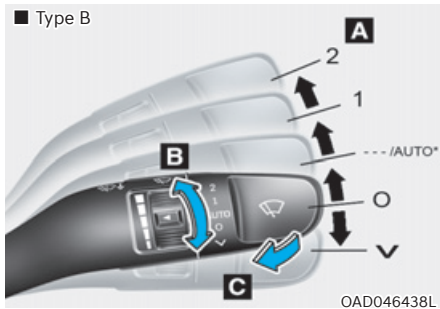

■ Type E

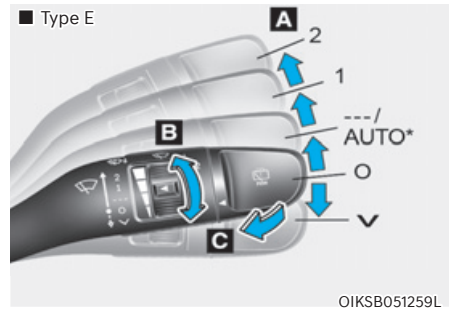

■ Type C

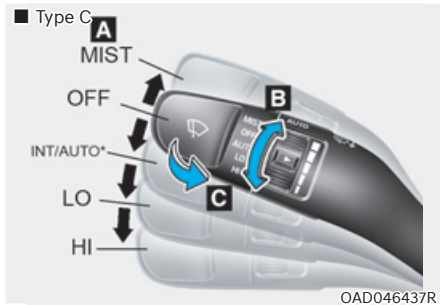

■ Type F

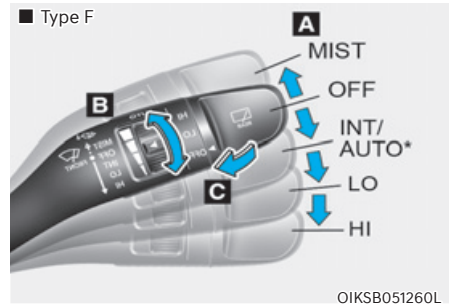

### A : Réglage de la vitesse des essuie-glaces

- MIST / V – Balayage unique
- OFF / O – Arrêt
- INT/ --- – Balayage intermittent  
AUTO\* – Réglage automatique du balayage
- LO / 1 – Balayage lent
- HI / 2 – Balayage rapide

### B : Réglage de l'intervalle du balayage intermittent ou automatique\*

### C : Nettoyage court

### Essuie-glaces avant

Fonctionnent comme suite lorsque le bouton de démarrage/arrêt du moteur est en position ON.

MIST/∨ : Pour un seul cycle de balayage, relevez le levier (ou abaissez-le), puis relâchez-le. Si le levier est maintenu dans cette position, les essuie-glaces fonctionnent de manière continue.

OFF (O) : Les essuie-glaces ne fonctionnent pas.

AUTO (si équipé) : Le capteur de pluie situé à l'extrémité supérieure de la vitre du pare-brise détecte l'importance de la pluie et commande le cycle de balayage pour un intervalle approprié. Plus la pluie est forte, plus les essuie-glaces fonctionnent rapidement. Lorsque la pluie s'arrête, les essuie-glaces s'arrêtent. Pour faire varier la vitesse, tournez la molette de commande de vitesse (B).

INT/--- : Les essuie-glaces fonctionnent de manière intermittente à la même fréquence. Utilisez ce mode en cas de bruine ou de brume. Pour modifier les paramètres de vitesse, tournez le bouton de commande de la vitesse.

LO (1) : le balayage est plus lent.

HI (2) : le balayage est plus rapide.

### **i** Informations

**En cas de forte accumulation de neige ou de glace sur le pare-brise, dégivrez le pare-brise pendant environ 10 minutes ou jusqu'à ce que la neige et/ou la glace aient fondu avant d'utiliser les essuie-glaces pour assurer leur bon fonctionnement.**

**Si vous ne retirez pas la neige et/ou la glace avant d'utiliser les essuie-glaces et le lave-glace, vous risquez de les endommager.**

### Commande AUTO (automatique) (si équipé)

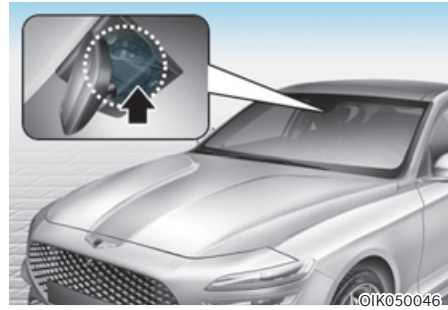

Le capteur de pluie situé à l'extrémité supérieure de la vitre du pare-brise détecte l'importance de la pluie et commande le cycle de balayage pour un intervalle approprié.

Le temps de fonctionnement des essuie-glaces est automatiquement contrôlé en fonction de la pluie.

Lorsque la pluie s'arrête, les essuie-glaces s'arrêtent.

Pour faire varier le réglage de sensibilité, tournez le bouton de commande de sensibilité.

Si le commutateur des essuie-glaces est réglé en mode AUTO lorsque le bouton de démarrage/arrêt du moteur est en position ON, l'essuie-glace fonctionnera une fois pour effectuer une auto-vérification du système. Réglez les essuie-glaces sur la position OFF (O) lorsque vous ne les utilisez pas.

## AVERTISSEMENT

Pour éviter les blessures dues aux essuie-glaces, respectez les consignes suivantes lorsque le moteur tourne et que le commutateur des essuie-glaces est en mode AUTO :

- Ne touchez pas la partie supérieure de la vitre du pare-brise en face du capteur de pluie.
- N'essayez pas la partie supérieure de la vitre du pare-brise avec un chiffon humide ou mouillé.
- N'exercez pas de pression sur la vitre du pare-brise.

## REMARQUE

- Avant de laver le véhicule, mettez le commutateur des essuie-glaces en position OFF (O) pour désactiver le balayage automatique. Les essuie-glaces peuvent fonctionner et être endommagés si le commutateur est mis en mode AUTO pendant le lavage du véhicule.
- Ne retirez pas le cache du capteur situé à l'extrémité supérieure de la vitre du pare-brise côté passager. Les composants du système pourraient être endommagés et ne seraient pas couverts par la garantie de votre véhicule.
- En raison de l'utilisation d'un capteur de lumière, un dysfonctionnement temporaire peut se produire à cause d'un changement brusque de lumière ambiante dû à des graviers et de la poussière sur la route.

## Lave-glaces avant

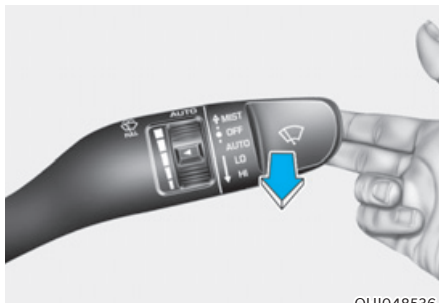

OHI048536

En position OFF (O), tirez doucement le levier vers vous pour pulvériser du liquide lave-glace sur le pare-brise et pour actionner les essuie-glaces pendant 1 à 3 cycles. La pulvérisation et les essuie-glaces continuent à fonctionner jusqu'à ce que vous relâchiez le levier. Si le lave-glace ne fonctionne pas, il est peut-être nécessaire d'ajouter du liquide dans le réservoir de lave-glace.

### **Recirculation d'air lorsque le liquide de lave-glace est utilisé**

Lorsque du liquide lave-glace est utilisé, afin d'empêcher l'odeur de celui-ci de pénétrer dans l'habitacle, le mode de recirculation et la climatisation sont automatiquement activés en fonction de la température extérieure. Si vous sélectionnez le nouveau mode pendant que la fonction est en cours d'exécution, la fonction reprendra après un certain temps. Elle peut ne pas fonctionner dans certaines conditions telles que par temps froid ou avec le moteur arrêté.

**Pour plus de détails, reportez-vous à la section « Fonctions supplémentaires de climatisation » de ce chapitre.**



## AVERTISSEMENT

Lorsque la température extérieure est inférieure à zéro, réchauffez **TOUJOURS** le pare-brise à l'aide du dégivreur pour éviter que le liquide ne gèle sur le pare-brise et n'affecte votre visibilité, ce qui pourrait entraîner un accident et des blessures graves, voire mortelles.

## REMARQUE

- Pour éviter d'endommager la pompe du lave-glace, n'utilisez pas le lave-glace lorsque le réservoir de liquide est vide.
- Pour éviter d'endommager les essuie-glaces ou le pare-brise, n'utilisez pas les essuie-glaces lorsque le pare-brise est sec.
- Pour éviter d'endommager les bras des essuie-glaces ou d'autres composants, n'essayez pas de déplacer les essuie-glaces manuellement.
- Pour éviter d'endommager le système d'essuie-glaces et de lave-glace, utilisez du liquide lave-glace antigel en hiver ou par temps froid.

## Essuie-glace et lave-glace de lunette arrière (Si équipé)

■ Type A

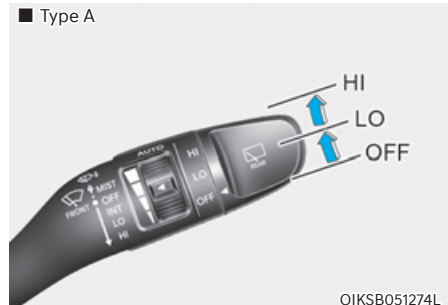

OIKSB051274L

■ Type B

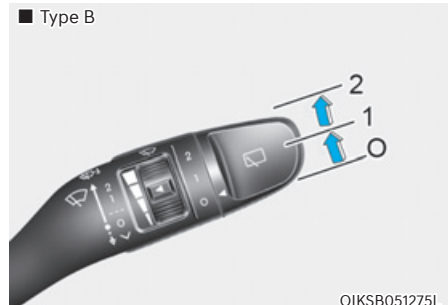

OIKSB051275L

■ Type C

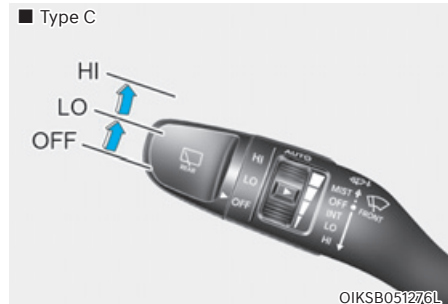

OIKSB051276L

Le commutateur d'essuie-glace et de lave-glace de lunette arrière est situé à l'extrémité du levier du commutateur d'essuie-glaces et de lave-glace. Tournez le commutateur sur la position désirée pour actionner l'essuie-glace et le lave-glace de lunette arrière.

HI (2) – Vitesse d'essuie-glace élevée

LO (1) – Vitesse d'essuie-glace basse

OFF (O) – arrêté

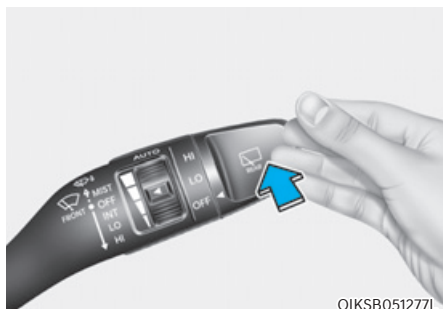

Repoussez le levier pour pulvériser du liquide lave-glace à l'arrière et pour actionner l'essuie-glace arrière sur 1-3 cycles. La pulvérisation et les essuie-glaces continuent à fonctionner jusqu'à ce que vous relâchiez le levier.

### ***Essuie-glace arrière automatique (si équipé)***

L'essuie-glace arrière fonctionnera lorsque le véhicule est en marche arrière avec l'essuie-glace avant activé en sélectionnant la fonction dans le menu Réglages de l'écran du système d'info-divertissement.

Sélectionnez :

- Configuration → Réglages véhicule → Confort → Essuie-glace arrière auto (marche arrière)

**Pour en savoir plus, lisez le QR code dans le manuel élémentaire fourni séparément.**

## SYSTÈME DE CLIMATISATION AUTOMATIQUE

■ Conduite à gauche

- Type A



- Type B



La disposition des commutateurs dépend des fonctions applicables à votre véhicule.

OIK047300/OIK047301

1. Molette de réglage de la température côté conducteur
2. Molette de réglage de la température côté passager
3. Bouton AUTO (contrôle automatique)
4. Bouton OFF
5. Bouton de dégivrage avant
6. Molette de réglage de la vitesse du ventilateur
7. Bouton de réglage de l'admission d'air
8. Bouton de sélection du mode
9. Bouton SYNC
10. Écran de climatisation
11. Bouton de dégivrage arrière
12. Bouton de climatisation

• Type C



• Type D



**La disposition des commutateurs dépend des fonctions applicables à votre véhicule.**

OIK050220L/ OIK050223L

- |   |  |
|---|--|
| 1. Molette de réglage de la température côté conducteur | 6. Molette de réglage de la vitesse du ventilateur |
| 2. Molette de réglage de la température côté passager   | 7. Bouton de réglage de l'admission d'air          |
| 3. Bouton AUTO (contrôle automatique)                   | 8. Bouton de sélection du mode                     |
| 4. Bouton OFF   | 9. Bouton SYNC                                     |
| 5. Bouton de dégivrage avant                            | 10. Écran de climatisation                         |
|   | 11. Bouton de dégivrage arrière                    |
|   | 12. Bouton de climatisation                        |



### ■ Conduite à droite

- Type A



- Type B



**La disposition des commutateurs dépend des fonctions applicables à votre véhicule.**

OIK047300R/OIK047301R

1. Molette de réglage de la température côté conducteur
2. Molette de réglage de la température côté passager
3. Bouton AUTO (contrôle automatique)
4. Bouton OFF
5. Bouton de dégivrage avant
6. Molette de réglage de la vitesse du ventilateur
7. Bouton de réglage de l'admission d'air
8. Bouton de sélection du mode
9. Bouton SYNC
10. Écran de climatisation
11. Bouton de dégivrage arrière
12. Bouton de climatisation

- Type C



- Type D



**La disposition des commutateurs dépend des fonctions applicables à votre véhicule.**

OIK050220R/OIK050223R

- |   |  |
|---|--|
| 1. Molette de réglage de la température côté conducteur | 6. Molette de réglage de la vitesse du ventilateur |
| 2. Molette de réglage de la température côté passager   | 7. Bouton de réglage de l'admission d'air          |
| 3. Bouton AUTO (contrôle automatique)                   | 8. Bouton de sélection du mode                     |
| 4. Bouton OFF   | 9. Bouton SYNC                                     |
| 5. Bouton de dégivrage avant                            | 10. Écran de climatisation                         |
|   | 11. Bouton de dégivrage arrière                    |
|   | 12. Bouton de climatisation                        |

## Chauffage et climatisation automatiques

Pour commander la climatisation automatique, réglez la température souhaitée.



1. Appuyez sur le bouton AUTO.

Le mode, la vitesse de ventilation, l'admission d'air et la climatisation sont commandés automatiquement en fonction de la température définie.

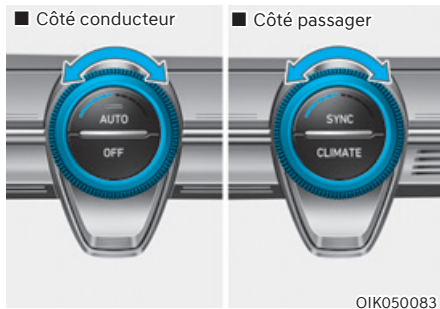

2. Tournez le bouton de réglage pour définir la température souhaitée. Si la température est réglée sur la position la plus faible (Lo), la climatisation fonctionne en continu.

Pour désactiver le mode automatique, appuyez sur l'un des boutons ou commutateurs suivants :

- Pour désactiver le mode automatique, appuyez sur l'un des boutons ou commutateurs suivants :
  - Bouton de sélection du mode
  - Bouton de climatisation
  - Bouton de dégivrage avant (si vous appuyez une nouvelle fois sur le bouton pour désactiver le dégivrage avant, le symbole AUTO réapparaît sur l'écran d'information)
  - Bouton de commande d'admission d'air
  - Bouton de réglage de la vitesse du ventilateur

La fonction sélectionnée est contrôlée manuellement tandis que toutes les autres fonctionnent automatiquement.

Pour plus de confort et pour une climatisation plus efficace, utilisez le bouton AUTO et réglez la température sur 22 °C.

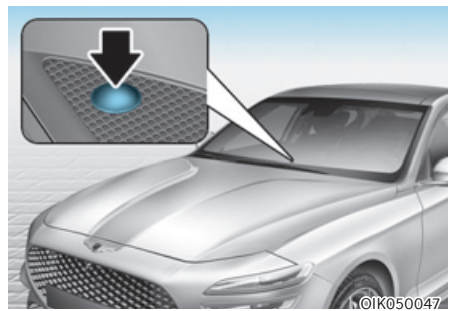

### **i** Informations



**Ne placez aucun objet à proximité du capteur pour garantir un contrôle optimal du système de chauffage et de refroidissement.**

## Chauffage et climatisation manuels

Vous pouvez contrôler manuellement le système de chauffage et de climatisation en appuyant sur d'autres boutons que le bouton AUTO. Dans ce cas, le système s'adapte au bouton sélectionné. Lorsque vous appuyez sur un bouton autre que le bouton AUTO en mode automatique, les fonctions non sélectionnées seront contrôlées automatiquement.

1. Démarrez le moteur.
2. Choisissez le mode.
 

Pour un chauffage et un refroidissement plus efficaces, sélectionnez :

  - Chauffage : 
  - Refroidissement : 
3. Réglez la température.
4. Réglez la commande d'admission d'air de sorte à activer l'admission d'air extérieur (frais).
5. Réglez la vitesse du ventilateur sur la position souhaitée.
6. Activez le système de climatisation si vous le souhaitez.
7. Appuyez sur le bouton AUTO pour passer en mode entièrement automatique.

### Sélection du mode

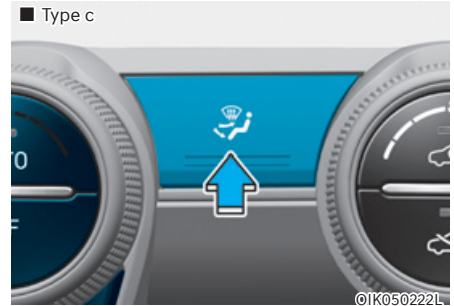

La molette de sélection de mode contrôle la direction du flux d'air dans le système de ventilation.

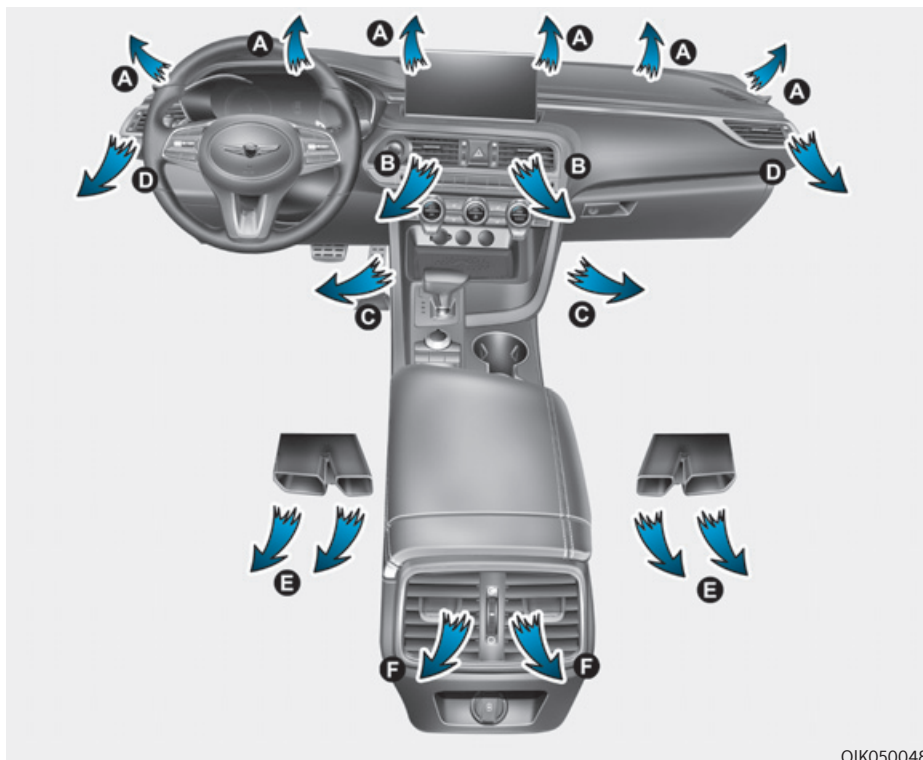

OIK050048

**Direction du flux d'air**

Pour modifier le réglage de l'aération, procédez comme suit :





Visage (B, D, F)

Le flux d'air est dirigé vers la partie supérieure du corps et le visage. De plus, vous pouvez orienter le flux provenant de chaque aération.



Deux niveaux (B, D, C, E, F)

Le flux d'air est dirigé vers le visage et le sol.

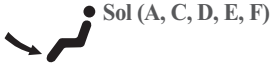

Sol (A, C, D, E, F)

L'essentiel du flux d'air est dirigé vers le sol et une petite partie de l'air est dirigée vers le pare-brise et les dégivreurs des vitres latérales.

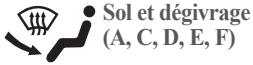

Sol et dégivrage (A, C, D, E, F)

L'essentiel du flux d'air est dirigé vers le sol et le pare-brise, et une petite partie de l'air est dirigée vers les dégivreurs des vitres latérales.



OIK050085

### Dégivrage (A)

L'essentiel du flux d'air est dirigé vers le pare-brise et une petite partie de l'air est dirigée vers les dégivreurs des vitres latérales.

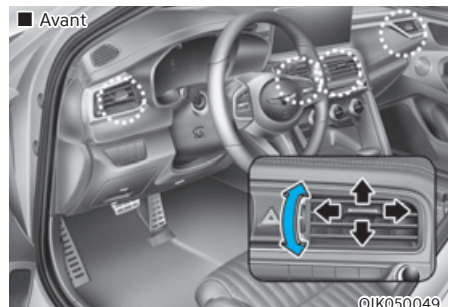

OIK050049

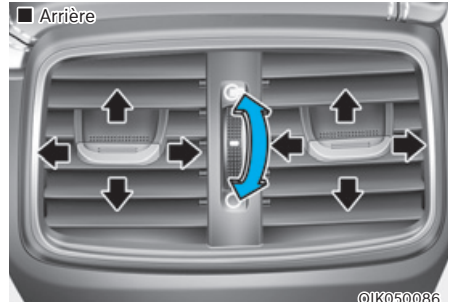

OIK050086

### Aérations du tableau de bord

Vous pouvez ouvrir (☰) et fermer (○) individuellement les aérations à l'aide de la molette. Vous pouvez également régler la direction de l'arrivée d'air sortant de ces aérations comme indiqué dans l'illustration.

### Réglage de la température

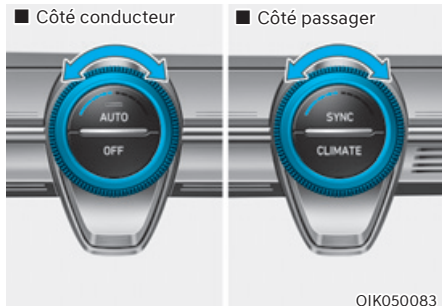

Tournez le bouton vers la droite pour augmenter la température et vers la gauche pour la baisser.



### Réglage identique des températures côtés conducteur et passager

- Appuyez sur le bouton SYNC pour définir une température identique pour les côtés conducteur et passager.  
La température côté passager est identique à la température côté conducteur.
- Tournez la molette de réglage de la température côté conducteur. Les températures côtés conducteur et passager sont identiques.

### Réglage individuel des températures côtés conducteur et passager

Appuyez à nouveau sur le bouton SYNC pour définir une température différente pour les côtés conducteur et passager. Le témoin du bouton s'éteint.

### Conversion de température

Si la batterie est déchargée ou débranchée, l'écran du mode de température affiche à nouveau le mode Centigrade.

Pour changer l'unité de température (de °C en °F ou inversement) :

- Système de climatisation automatique  
Maintenez le bouton AUTO enfoncé pendant 3 secondes tout en appuyant sur le bouton OFF.
- Vous pouvez également modifier l'unité de température au départ du menu Réglages du système d'info-divertissement. Sélectionnez :
- Configuration → Réglages généraux → Unité → Unité température → °C/°F

L'unité de température change sur l'écran du système d'info-divertissement et l'écran de la climatisation.

## Commande d'admission d'air

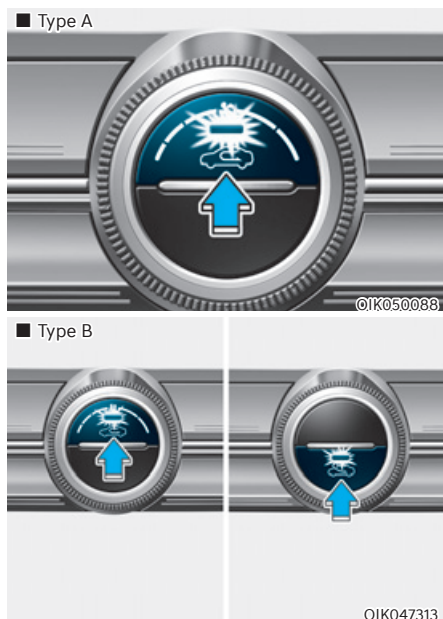

Permet de sélectionner l'admission d'air extérieur (frais) ou la recirculation d'air.

Pour modifier le réglage de l'admission d'air, appuyez sur le bouton de commande.

## Position Recirculation d'air



Lorsque la position de recirculation d'air est sélectionnée, l'air de l'habitacle passe par le dispositif de chauffage pour être chauffé ou refroidi selon la fonction choisie.

## Position Air extérieur (frais)

■ Type A



■ Type B



Lorsque la position Air extérieur (frais) est sélectionnée, l'air extérieur pénètre dans le véhicule pour être chauffé ou refroidi selon la fonction choisie.

## **i** Informations

Il est recommandé d'utiliser le système en position d'air frais.

Une utilisation prolongée du dispositif de chauffage en position de recirculation d'air (climatisation non activée) peut entraîner la formation de buée sur le pare-brise et les vitres latérales. De plus, l'air présent dans l'habitacle peut devenir vicié.

Par ailleurs, une utilisation prolongée de la climatisation en position de recirculation d'air entraîne un assèchement excessif de l'air dans l'habitacle.





## AVERTISSEMENT

- Une utilisation continue de la climatisation en position de recirculation d'air peut augmenter l'humidité dans l'habitacle et entraîner la formation de buée, réduisant ainsi la visibilité.
- Ne dormez pas dans un véhicule dans lequel la climatisation ou le chauffage est en marche. Vous risqueriez de graves blessures, voire la mort, en raison d'une baisse du niveau d'oxygène et/ou de votre température corporelle.
- Une utilisation continue du système de climatisation en position de recirculation d'air peut entraîner des vertiges ou une somnolence, ainsi qu'une perte de contrôle du véhicule. Dans la mesure du possible, réglez l'admission d'air sur Air extérieur (frais) lorsque vous roulez.

## Réglage de la vitesse du ventilateur



Vous pouvez régler la vitesse du ventilateur en tournant la molette appropriée. Tournez la molette vers la droite pour augmenter la vitesse du ventilateur.

Appuyez simplement sur le bouton OFF pour désactiver le ventilateur.

## REMARQUE

L'utilisation du ventilateur lorsque le bouton de démarrage/d'arrêt du moteur est en position ON peut décharger la batterie. Activez le ventilateur lorsque le moteur tourne.

## Climatisation

■ Type A

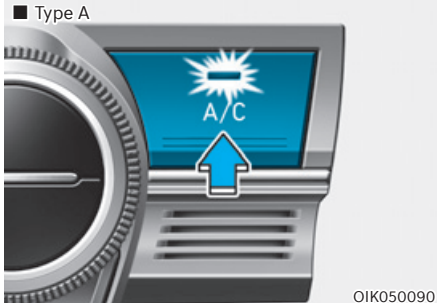

■ Type B

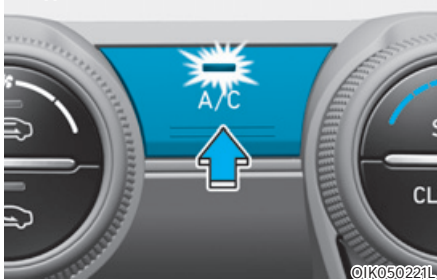

Appuyez sur le bouton A/C pour activer le système de climatisation (le témoin s'allume).

Appuyez à nouveau sur ce bouton pour désactiver la climatisation.

## Mode Arrêt



Appuyez sur le bouton OFF pour désactiver la climatisation. Cependant, vous pouvez toujours actionner les boutons de mode et d'admission d'air tant que le bouton de démarrage/d'arrêt du moteur est en position ON.

## Bouton de sélection de l'écran d'informations de climatisation



Appuyez sur le bouton de sélection de l'écran d'informations de climatisation pour afficher les informations relatives à la climatisation sur l'écran du système d'infodivertissement.

### Fonctionnement du système

#### Refroidissement / Ventilation

1. Sélectionnez le mode Niveau Visage .
2. Réglez la commande d'admission d'air de sorte à activer l'admission d'air extérieur (frais).
3. Réglez la commande de la température sur la position souhaitée.
4. Réglez la commande de vitesse du ventilateur sur la vitesse désirée.

#### Chauffage

1. Sélectionnez le mode Niveau Plancher .
2. Réglez la commande d'admission d'air de sorte à activer l'admission d'air extérieur (frais).
3. Réglez la commande de la température sur la position souhaitée.
4. Réglez la commande de vitesse du ventilateur sur la vitesse désirée.
5. Si vous le souhaitez, activez la climatisation avec la molette de commande de température réglée sur chauffage pour déshumidifier l'air avant qu'il n'entre dans l'habitacle.

Si le pare-brise s'embue, sélectionnez le mode de dégivrage avant .

#### Conseils d'utilisation

- Pour empêcher la poussière ou des fumées désagréables d'entrer dans le véhicule par le système de ventilation, réglez temporairement la commande d'entrée d'air sur le mode recyclage. Remettez la commande en mode Frais lorsque l'air extérieur désagréable a diminué. Le conducteur restera ainsi vigilant et confortable.
- Pour éviter que l'intérieur du pare-brise ne soit embué, réglez la commande d'entrée d'air sur le mode frais et la vitesse du ventilateur sur la position souhaitée ; activez la climatisation et réglez la commande de température à la température désirée.

## Climatisation

Le système de climatisation de votre véhicule de marque Genesis utilise un réfrigérant R-134a ou R-1234yf.

1. Démarrez le véhicule.
2. Réglez la commande d'admission d'air de sorte à activer l'admission d'air extérieur (frais).
3. Réglez le mode sur le Niveau Visage .
4. Réglez temporairement la commande d'entrée d'air sur le mode Recyclage pour refroidir rapidement l'habitacle. Lorsque la température souhaitée dans l'habitacle est atteinte, remettez la commande d'entrée d'air sur le mode Frais.
5. Réglez la commande de vitesse du ventilateur et de température de façon à maintenir un confort optimal.

Lorsque vous désirez un refroidissement maximum, réglez la commande de température sur la valeur la plus basse, puis la commande de vitesse du ventilateur au maximum.

### REMARQUE

**Lorsque vous utilisez la climatisation, surveillez de près la jauge de température du moteur en conduisant dans les montées ou sur les routes à forte circulation lorsque la température extérieure est élevée. L'utilisation du système de climatisation dans les montées ou lorsque la température extérieure est élevée peut faire surchauffer le moteur. Vous pouvez continuer à utiliser le ventilateur, mais vous devez arrêter la climatisation si la jauge de température du moteur indique une surchauffe.**

## Conseils d'utilisation de la climatisation

- Si le véhicule est resté stationné au soleil par temps chaud, ouvrez les vitres quelques instants pour laisser l'air chaud à l'intérieur du véhicule s'échapper.
- Après avoir atteint un refroidissement suffisant, repassez du mode air recyclé en mode air frais.
- Pour réduire l'humidité à l'intérieur des vitres par temps pluvieux ou humide, faites baisser l'humidité à l'intérieur du véhicule en activant la climatisation avec les vitres et le toit ouvrant fermés.
- Utilisez le système de climatisation au minimum quelques minutes par mois pour optimiser son fonctionnement.
- Si vous utilisez la climatisation de manière excessive, la différence entre la température de l'air extérieur et celle du pare-brise peut produire de la buée sur le pare-brise et gêner la visibilité. Dans ce cas, réglez la sélection du mode sur la position  et la vitesse du ventilateur à la vitesse la plus basse.

## Entretien du système

### Filtere à air de l'habitacle

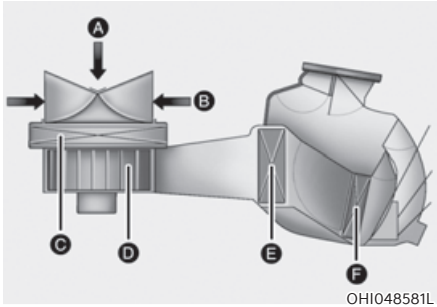

[A] : air extérieur, [B] : air recyclé  
[C] : filtre à air du climatiseur, [D] : soufflante  
[E] : boîtier de l'évaporateur, [F] : radiateur de chauffage

Le filtre à air de l'habitacle se trouve derrière la boîte à gants. Il filtre la poussière ou d'autres polluants qui pénètrent dans le véhicule par le système de chauffage et de climatisation.

Nous vous conseillons de faire changer le filtre à air de l'habitacle par un concessionnaire Genesis agréé conformément au calendrier d'entretien. En cas de conduite du véhicule dans des conditions difficiles, comme sur des routes poussiéreuses ou accidentées, le filtre à air de l'habitacle doit être inspecté et changé plus fréquemment.

Si le flux d'air diminue soudainement, faites vérifier le système par un concessionnaire Genesis agréé.

### Vérification de la quantité de réfrigérant pour le climatiseur et de lubrifiant pour le compresseur

Lorsque la quantité de réfrigérant est faible, les performances de la climatisation diminuent. Un remplissage excessif réduit également les performances du système de climatisation.

En cas de fonctionnement anormal, nous vous recommandons de faire inspecter le système par un concessionnaire Genesis agréé.

### REMARQUE

**Il est important d'utiliser le type et la quantité appropriés d'huile et de réfrigérant. Sinon, le compresseur peut être endommagé et le système peut fonctionner de façon anormale. Pour éviter de l'endommager, le système de climatisation de votre véhicule ne doit être effectué que par des techniciens qualifiés et certifiés.**



### AVERTISSEMENT

Véhicules avec réfrigérant R-134a



**Comme le réfrigérant est sous très haute pression, l'entretien du système de climatisation ne doit être effectué que par des techniciens qualifiés et certifiés.**

**Tous les réfrigérants doivent être récupérés avec un équipement adéquat.**

**Il est dangereux pour les personnes et l'environnement de libérer directement des réfrigérants dans l'atmosphère. Le non respect de ces avertissements peut entraîner des blessures graves.**

## AVERTISSEMENT

Véhicules avec réfrigérant R-1234yf



Comme le réfrigérant est légèrement inflammable et sous très haute pression, l'entretien du système de climatisation ne doit être effectué que par des techniciens qualifiés et certifiés. Il est important d'utiliser le type et la quantité appropriés d'huile et de réfrigérant.

Tous les réfrigérants doivent être récupérés avec un équipement adéquat.

Il est dangereux pour les personnes et l'environnement de libérer directement des réfrigérants dans l'atmosphère. Le non respect de ces avertissements peut entraîner des blessures graves.

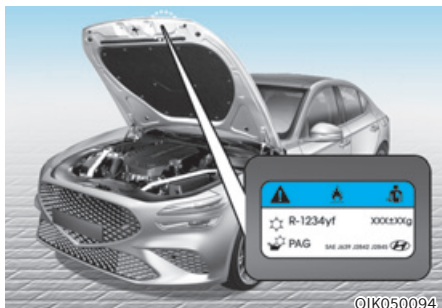

01K050094

### Étiquette du fluide réfrigérant de climatisation

Vous pouvez identifier le liquide réfrigérant du système de climatisation utilisé dans votre véhicule en consultant l'étiquette située à l'intérieur du capot.

#### ■ Exemple

- Type A



OHYK059004

- Type B



OHYK059001

Chacun des symboles et les spécifications sur l'étiquette de réfrigérant de climatisation sont représentés comme suit :



1. Classification du réfrigérant
2. Quantité de fluide réfrigérant
3. Classification du lubrifiant du compresseur
4. Attention
5. Réfrigérant inflammable
6. Entretien du système de climatisation par un technicien qualifié
7. Manuel d'entretien

## DÉGIVRAGE ET DÉSEMBUAGE DU PARE-BRISE



### AVERTISSEMENT

Chauffage du pare-brise

N'utilisez pas la position  pendant que le refroidissement fonctionne dans des conditions très humides. La différence entre la température de l'air extérieur et celle du pare-brise peut produire de la buée sur le pare-brise et réduire la visibilité, provoquer un accident et causer des blessures graves voire mortelles. Dans ce cas, réglez le bouton de sélection du mode sur la position  et la molette de commande de vitesse du ventilateur sur une vitesse plus faible.

- Pour des performances de dégivrage maximales, réglez la commande de température sur le réglage de température le plus élevé et la commande de vitesse du ventilateur sur le réglage le plus élevé.
- Si vous souhaitez de l'air chaud au niveau du plancher pendant le dégivrage ou le désembuage, réglez le mode sur la position plancher - dégivrage.
- Avant de prendre la route, retirez la neige et la glace présentes sur le pare-brise, la lunette arrière, les rétroviseurs extérieurs et l'ensemble des vitres latérales.
- Retirez toute la neige et la glace du capot et de l'entrée d'air au niveau de la grille d'auvent pour améliorer l'efficacité du chauffage et du dégivrage et pour réduire la possibilité de formation de buée sur l'intérieur du pare-brise.

### REMARQUE

Si le moteur est encore froid après le démarrage, une brève période de réchauffement du moteur peut être nécessaire pour que le flux d'air ventilé devienne tiède ou chaud.

### Pour dégivrer l'intérieur du pare-brise

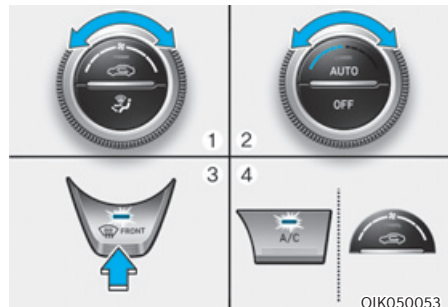

1. Sélectionnez la vitesse du ventilateur souhaitée.
2. Sélectionnez la température désirée.
3. Appuyez sur le bouton du dégivreur (.
4. Le mode Frais est sélectionné automatiquement.

Vérifiez pour vous assurer que la commande d'entrée d'air est en mode Frais. Si le témoin lumineux de la commande d'entrée d'air est allumé, appuyez une fois sur le bouton pour activer le mode Frais (le témoin s'éteint).

Si la position  est sélectionnée, la vitesse du ventilateur augmente automatiquement.

## Pour dégivrer l'intérieur du pare-brise

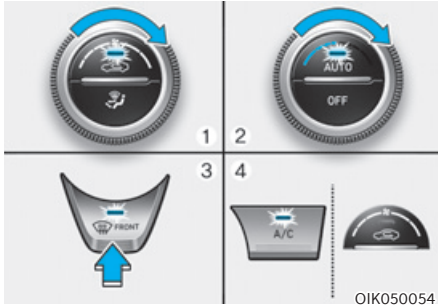

1. Réglez la vitesse du ventilateur sur la position maximale (la plus à droite).
2. Réglez la température sur la position très chaude (HI).
3. Appuyez sur le bouton du dégivreur (☃).
4. Le mode Frais est sélectionné automatiquement.

Vérifiez pour vous assurer que la commande d'entrée d'air est en mode Frais. Si le témoin lumineux de la commande d'entrée d'air est allumé, appuyez une fois sur le bouton pour activer le mode Frais (le témoin s'éteint).

Si la position (☃) est sélectionnée, la vitesse du ventilateur est réglée sur une vitesse plus élevée.

## Logique de désembuage

Pour réduire le risque de formation de buée sur l'intérieur du pare-brise, l'entrée d'air ou la climatisation sont commandées automatiquement en fonction de certaines conditions, telles que les positions (☃) . Pour annuler ou réinitialiser la logique de désembuage, effectuez les opérations suivantes.

1. Appuyez sur le bouton de démarrage/arrêt du moteur pour le mettre en position ON.
2. Appuyez sur le bouton de dégivrage (☃) ou (☃).
3. En maintenant le bouton de climatisation (A/C) enfoncé, appuyez sur le bouton de commande d'admission d'air au moins 5 fois en l'espace de 3 secondes.

Le bouton de commande d'admission d'air clignote 3 fois pour indiquer que la logique de désembuage a été désactivée. Répétez les mêmes étapes pour réactiver la logique de désembuage.

Si la batterie a été déchargée ou débranchée, la logique de désembuage est réinitialisée.



## Dégivreur de lunette arrière

### REMARQUE

Pour ne pas endommager les éléments conducteurs du dégivreur situés sur la face intérieure de la lunette arrière, n'utilisez jamais d'instruments tranchants ou de produits de nettoyage contenant des abrasifs pour nettoyer les vitres.



OIK050093

Le dégivreur chauffe la lunette arrière pour éliminer le givre, la buée ou la fine pellicule de glace qui peut se former à l'intérieur ou à l'extérieur lorsque le moteur tourne.

- Pour activer le dégivreur de lunette arrière, appuyez sur le bouton du dégivreur situé sur le panneau de commande central. L'indicateur sur le bouton du dégivreur de lunette arrière s'allume lorsque le dégivreur est activé.
- Pour désactiver le dégivreur, appuyez une nouvelle fois sur le bouton du dégivreur de lunette arrière.

### **i** Informations

- En cas de forte accumulation de neige sur la lunette arrière, retirez-la avant d'activer le dégivreur arrière.
- Le dégivreur de la lunette arrière s'éteint automatiquement après environ 20 minutes de fonctionnement ou lorsque le bouton de démarrage/arrêt du moteur est mis en position OFF.

### **Dégivreur du rétroviseur extérieur**

Si votre véhicule est équipé de dégivreurs de rétroviseurs extérieurs, ceux-ci fonctionnent en même temps que vous activez le dégivreur de la lunette arrière.

## FONCTIONNALITÉS SUPPLÉMENTAIRES DE LA COMMANDE DE CLIMATISATION

### Système de désembuage automatique

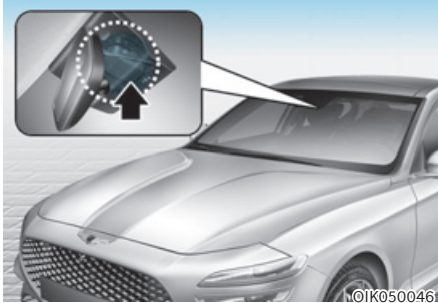

Le désembuage automatique réduit la possibilité de formation de buée à l'intérieur du pare-brise en détectant automatiquement l'humidité à l'intérieur du pare-brise.

Le système de désembuage automatique fonctionne lorsque le chauffage ou la climatisation sont activés.

#### **i** Informations

**Le système de désembuage automatique peut ne pas fonctionner correctement lorsque la température extérieure est inférieure à -10 °C (14 °F).**



Le témoin s'allume lorsque le système de désembuage automatique fonctionne.

Si une quantité importante d'humidité est détectée dans le véhicule, le système de désembuage automatique s'active. Les étapes suivantes sont effectuées automatiquement :

Europe

Étape 1 : Activation de l'admission d'air extérieur

Étape 2 : Orientation du flux d'air vers le pare-brise

Étape 3 : Augmentation du flux d'air vers le pare-brise

Étape 4 : Activation de la climatisation.

Sauf Europe

Étape 1 : Activation de la climatisation.

Étape 2 : Activation de l'admission d'air extérieur

Étape 3 : Orientation du flux d'air vers le pare-brise

Étape 4 : Augmentation du flux d'air vers le pare-brise (Cette étape peut être adaptée en fonction de la température extérieure.)

Si la climatisation est arrêtée ou si le mode recyclage est sélectionné manuellement lorsque le désembuage automatique est en marche, le témoin du système de désembuage automatique clignote 3 fois pour indiquer que l'opération manuelle a été annulée.

## Activation ou désactivation du système de désembuage automatique

### Climatisation

Appuyez sur le bouton de dégivrage du pare-brise pendant 3 secondes lorsque le bouton de démarrage/arrêt du moteur est en position ON. Lorsque le système de désembuage automatique est désactivé, le symbole ADS OFF clignote 3 fois et ADS OFF s'affiche sur l'écran d'informations de climatisation.

Lorsque le système de désembuage automatique est activé, le symbole ADS OFF clignote 6 fois sans signal.

### Système d'info-divertissement

Le système de désembuage automatique peut être activé et désactivé en sélectionnant 'Configuration → Réglages du véhicule → Climatisation → Options de désembuage/dégivrage → Désembuage automatique' sur l'écran du système d'info-divertissement.

**Pour en savoir plus, lisez le QR code dans le manuel élémentaire fourni séparément.**

## Informations

- Lorsque la climatisation est activée par le système de désembuage automatique, si vous essayez de désactiver la climatisation, le voyant clignotera 3 fois et la climatisation ne sera pas désactivée.
- Pour conserver l'efficacité et le rendement du système de désembuage automatique, ne sélectionnez pas le mode Recyclage pendant que le système est en marche.
- Lorsque le système de désembuage automatique fonctionne, le réglage de la vitesse du ventilateur, le réglage de la température et la sélection du contrôle d'admission d'air sont tous désactivés.

## REMARQUE

Ne retirez pas le cache du capteur situé sur l'extrémité supérieure de la vitre du pare-brise.



Des composants du système pourraient être endommagés et les dommages ne seraient pas couverts par la garantie du véhicule.

## Ventilation automatique (sur véhicule équipé)

Pour améliorer la qualité de l'air de l'habitacle et réduire l'accumulation de buée sur le pare-brise, le mode Recirculation d'air s'arrête automatiquement après au moins 30 minutes, selon la température extérieure, et le mode Air frais s'active.

## Activation ou désactivation de la ventilation automatique

### Système de climatisation

Pour activer ou désactiver la fonctionnalité de ventilation automatique lorsque la climatisation est active, sélectionnez le mode Visage () et appuyez au moins 5 fois sur le bouton d'admission d'air () en 3 secondes tout en appuyant sur le bouton de la climatisation. Lorsque la ventilation automatique est activée, le témoin du bouton d'admission d'air clignote 6 fois. Lorsque la ventilation automatique est coupée, le témoin clignote 3 fois.

### Système d'infodivertissement

Pour activer ou désactiver la ventilation automatique, sélectionnez « Réglages → Réglages du véhicule → Climatisation → Ventilation automatique Déshumidification automatique » sur l'écran du système d'infodivertissement.



**Pour en savoir plus, lisez le QR code dans le manuel élémentaire fourni séparément.**

## Recirculation d'air lorsque le liquide de lave-glace est utilisé

Le mode de recirculation s'active automatiquement pour empêcher l'odeur du liquide de lave-glace d'entrer dans l'habitacle lorsque le lave-glace est utilisé.

### **Activation ou désactivation du mode de recirculation lors de l'utilisation du liquide de lave-glace**

#### Climatisation

Pour activer ou désactiver la fonction Activer lors de l'utilisation du liquide de lave-glace, sélectionnez Niveau du plancher () , puis appuyez sur la commande d'admission d'air () quatre fois en deux secondes tout en appuyant sur l'icône A/C.

Lorsque Activer lors de l'utilisation du liquide de lave-glace est activé, le voyant du bouton de commande d'admission d'air clignote 6 fois. Lorsqu'elle est désactivée, le voyant clignote 3 fois.

#### Système d'info-divertissement

L'activation lors de l'utilisation du liquide lave-glace peut être activée et désactivée en sélectionnant 'Configuration → Réglages du véhicule → Climatisation → Recirculer l'air → Activer lors de l'utilisation du liquide lave-glace (ou verrouillage liquide lave-glace)' sur l'écran du système d'info-divertissement.

**Pour en savoir plus, lisez le QR code dans le manuel élémentaire fourni séparément.**

Cependant, par temps froid, pour éviter que le pare-brise ne s'embue, le mode de recirculation ne peut pas être sélectionné.

## Recyclage de l'air intérieur par le toit ouvrant (si équipé)

Lorsque le toit ouvrant est ouvert, le mode frais est automatiquement sélectionné. Si vous appuyez alors sur le bouton de commande d'admission d'air, le mode recirculation est sélectionné, mais revient au mode frais après 3 minutes. Lorsque le toit ouvrant est fermé, l'admission d'air revient à sa position d'origine précédemment sélectionnée.

### **Commandes automatiques qui utilisent les réglages de contrôle de température (pour le siège du conducteur)**

La température du siège chauffant du conducteur, du siège ventilé et du volant chauffant est automatiquement contrôlée en fonction de la température intérieure et extérieure du véhicule lorsque le moteur tourne.

Pour utiliser ces fonctions, elles doivent être activées dans le menu Réglages de l'écran du système d'info-divertissement. Sélectionnez :

- Configuration → Réglages du véhicule → Siège → Chauffage/Ventilation → Auto. Commandes automatiques qui utilisent les réglages de climatisation

**Pour plus de détails sur le contrôle automatique du confort, reportez-vous à la section « Sièges chauffants » et « Sièges ventilés » dans le chapitre 3 et à la section « Volant chauffant » dans le chapitre 5.**

## COMPARTIMENT DE RANGEMENT

### AVERTISSEMENT

Ne rangez jamais des briquets, bouteilles de propane, ou autres matières inflammable/explosives dans le véhicule. Ils peuvent prendre feu et/ou exploser si le véhicule est exposé à de fortes températures pendant des périodes prolongées.

### AVERTISSEMENT

Maintenez TOUJOURS les couvercles des compartiments de rangement bien fermés lorsque vous conduisez. Les objets à l'intérieur de votre véhicule se déplacent à la même vitesse que lui. Si vous devez vous arrêter ou tourner brusquement, ou en cas de collision, les objets peuvent être projetés hors du compartiment et causer des blessures s'ils heurtent le conducteur ou un passager.

### **REMARQUE**

Pour éviter les vols, ne placez pas d'objets de valeur dans les compartiments de rangement.

### Rangement de la console centrale

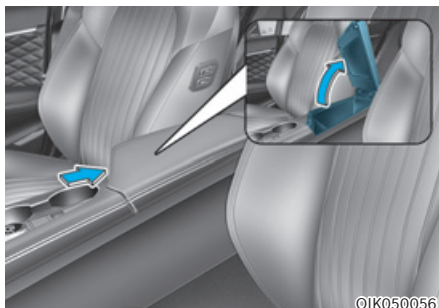

Pour ouvrir :  
Appuyez sur le bouton .

## Boîte à gants

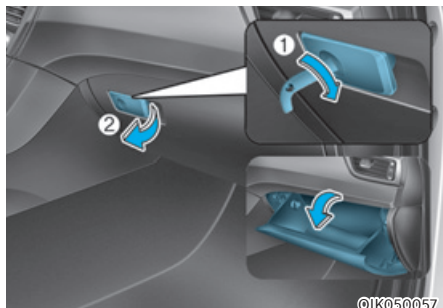

La boîte à gants peut être verrouillée et déverrouillée avec la clé mécanique (1).

Pour ouvrir :

Tirez sur le levier (1).



### AVERTISSEMENT

**Fermez TOUJOURS la porte de la boîte à gants après utilisation.**

**Si vous ne la refermez pas, elle pourrait blesser gravement le passager en cas d'accident, même si celui-ci porte sa ceinture de sécurité.**

## Porte-lunettes

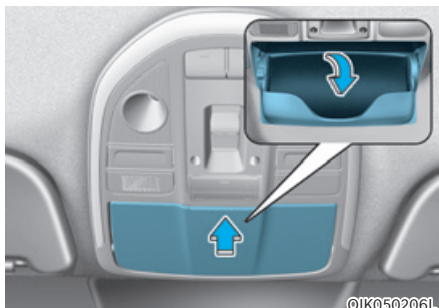

Pour ouvrir :

Pousser et libérer le couvercle pour ouvrir lentement l'étui. Posez vos lunettes dans la porte du compartiment avec les verres tournés vers l'extérieur.

Pour fermer :

Repoussez le couvercle.

Veillez à fermer l'étui à lunettes pendant la conduite.



### AVERTISSEMENT

- **Ne laissez pas d'objets à l'exception des lunettes dans l'étui à lunettes. Ils pourraient être éjectés de l'étui en cas d'arrêt brutal ou d'accident et blesser les passagers.**
- **N'ouvrez pas l'étui à lunettes lorsque le véhicule se déplace. Le rétroviseur du véhicule pourrait être bloqué par l'ouverture de l'étui à lunettes.**
- **Ne forcez pas sur les lunettes pour les mettre dans l'étui. Si vous tentez de forcer l'ouverture lorsque les lunettes sont bloquées dans l'étui, vous risquez de vous blesser.**

## ÉQUIPEMENT INTÉRIEUR

### Cendrier (le cas échéant)

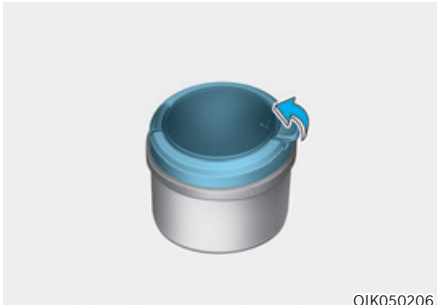

Pour utiliser le cendrier, ouvrez le couvercle.

Pour nettoyer le cendrier :

Tournez le cache dans le sens antihoraire et tirez dessus pour retirer le réceptacle en plastique.



### AVERTISSEMENT

**Si vous jetez des cigarettes ou des allumettes allumées dans le cendrier avec d'autres matériaux combustibles, vous risquez de provoquer un départ de feu.**

### Porte-gobelet

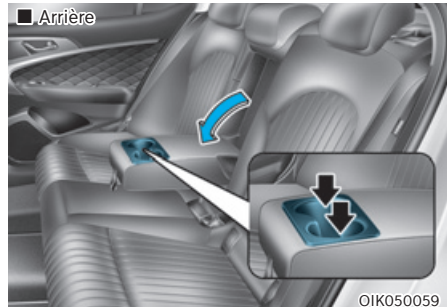
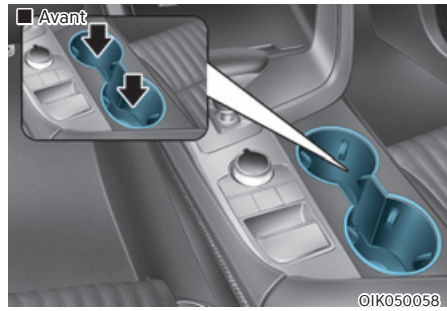

Il est possible de placer des gobelets ou de petites canettes dans les porte-gobelets.



## AVERTISSEMENT

- Évitez de démarrer et de freiner brusquement lorsque le porte-gobelet est utilisé pour éviter de renverser votre boisson. Si du liquide chaud est renversé, vous pourriez vous brûler. En se brûlant, le conducteur peut perdre le contrôle du véhicule et provoquer un accident.
- Ne posez pas de gobelets, de bouteilles, de canettes sans couvercle ou mal fixés avec du liquide chaud dans le porte-gobelet lorsque le véhicule est en mouvement. Un arrêt soudain ou une collision pourrait entraîner des blessures.
- N'utilisez que des gobelets souples dans les porte-gobelets. Des objets durs pourraient vous blesser en cas d'accident.



## AVERTISSEMENT

Ne laissez pas des canettes ou des bouteilles en plein soleil ou dans un véhicule exposé à une forte chaleur. Elles pourraient exploser.

## REMARQUE

- Gardez vos boissons fermées en conduisant pour éviter de les renverser. Si du liquide est renversé, il peut couler dans les circuits électriques/électroniques du véhicule et endommager des pièces électriques/électroniques.
- Pour essuyer du liquide renversé, n'utilisez pas d'air chaud pour l'éliminer ou pour sécher le porte-gobelet. Vous pourriez endommager l'intérieur.

## Pare-soleil

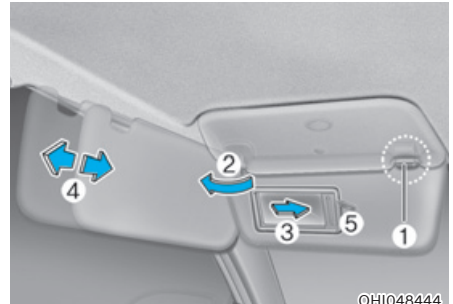

OHIO48444

Pour utiliser un pare-soleil, tirez-le vers le bas.

Pour utiliser un pare-soleil sur une vitre latérale, tirez-le vers le bas, dégagez-le de son support (1) et faites-le pivoter latéralement (2) vers la vitre.

Pour utiliser le miroir de courtoisie, abaissez le pare-soleil et faites glisser le cache du miroir (3).

Réglez le pare-soleil vers l'avant ou vers l'arrière (4) au besoin (si équipé). Utilisez le porte-tickets pour (5) conserver vos tickets.

Refermez correctement le cache du miroir de courtoisie et replacez le pare-soleil dans sa position initiale après utilisation.



## AVERTISSEMENT

Pour votre sécurité, assurez-vous que le pare-soleil n'obstrue pas votre champ de vision.

## REMARQUE

La patte (5) à côté du miroir de courtoisie sur le pare-soleil peut servir pour des tickets de péage ou de stationnement. Faites attention en insérant des tickets dans le porte-tickets pour éviter de l'endommager. Évitez de placer plusieurs tickets dans le porte-tickets, car cela pourrait endommager la patte de maintien.



## Prise de courant

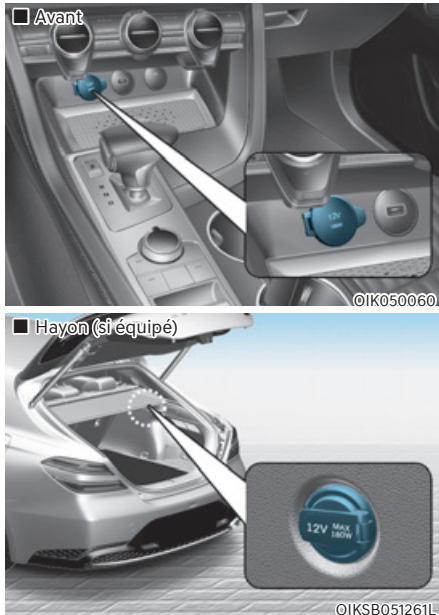

La prise de courant permet d'alimenter des téléphones portables ou d'autres appareils conçus pour fonctionner avec les systèmes électriques du véhicule. Ces appareils doivent consommer moins de 180 W (Watts) quand le moteur tourne.

### **AVERTISSEMENT**

Évitez les chocs électriques. N'introduisez pas les doigts ou des objets étrangers (épingle, etc.) dans une prise de courant et ne touchez pas une prise de courant avec les mains mouillées.

### **REMARQUE**

Pour ne pas endommager les prises de courant :

- N'utilisez la prise de courant que lorsque le moteur tourne et retirez la fiche de l'accessoire après utilisation. L'utilisation de la fiche d'accessoires pendant des périodes prolongées avec le moteur arrêté peut décharger la batterie.
- Utilisez uniquement des accessoires électriques 12 V ayant une capacité électrique inférieure à 180 W.
- Réglez la climatisation ou le chauffage sur le niveau le moins élevé lorsque vous utilisez la prise de courant.
- Fermez le cache lorsque vous n'utilisez pas la prise.
- Certains appareils électroniques peuvent provoquer des interférences électroniques lorsqu'ils sont branchés à une prise électrique du véhicule. Ces appareils peuvent entraîner des parasites audio et des dysfonctionnements dans d'autres systèmes ou appareils électroniques de votre véhicule.
- Enfoncez la fiche le plus loin possible. Si le contact n'est pas correct, la prise risque de surchauffer ou le fusible peut sauter.
- Branchez les appareils électriques/ électroniques munis d'une batterie avec protection contre l'inversion du courant. Le courant de la batterie peut passer dans le système électrique/ électronique du véhicule et entraîner un dysfonctionnement du système.

## Chargeur USB (si équipé)

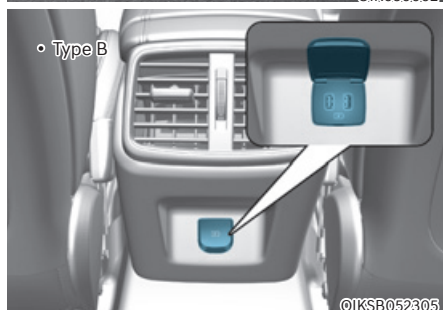
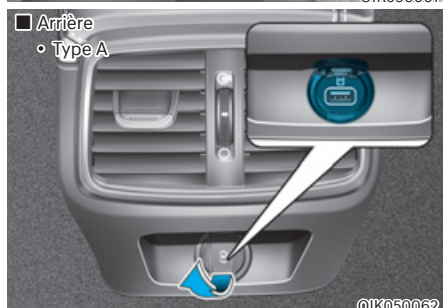
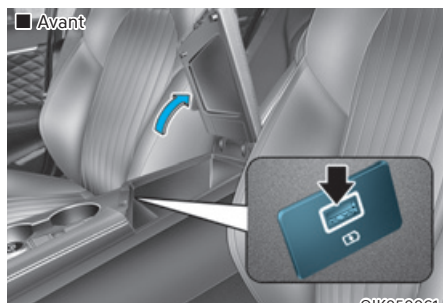

Le chargeur USB permet de recharger les batteries de petits appareils électriques à l'aide d'un câble USB.

Les appareils électriques peuvent être rechargés lorsque le bouton de démarrage/arrêt du moteur est en position ACC ou ON (ou START).

L'état de charge de la batterie peut être suivi sur l'appareil électrique.

Débranchez le câble USB du port USB après utilisation.

- Un smart phone ou une tablette PC peut chauffer pendant le processus de recharge. Cela n'indique pas un dysfonctionnement du système de charge.
- Un smart phone ou une tablette PC, dont la méthode de recharge est différente, peut ne pas se recharger correctement. Dans ce cas, utilisez un chargeur adapté à votre appareil.
- La borne de charge ne doit servir qu'à recharger un appareil. N'utilisez pas la borne de charge pour activer l'audio ou pour lire des fichiers multimédias dans le système d'info-divertissement.

### REMARQUE

- **Utilisez le chargeur USB pendant que le moteur tourne. L'utilisation prolongée du chargeur USB lorsque le moteur est à l'arrêt peut décharger la batterie.**
- **Pour ne pas endommager le chargeur USB :**
  - **N'insérez pas de corps étrangers et ne renversez pas de liquide dans la prise. La fiche de chargement USB est peut-être endommagée.**
  - **N'utilisez pas d'appareils dont la consommation de courant dépasse 2100 mA (2,1 A).**

## Système de charge sans fil pour téléphone portable (si équipé)

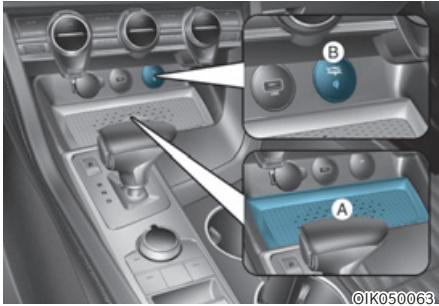

[A] : bloc de charge, [B] : indicateur

Sur certains modèles, le véhicule est équipé d'un chargeur de téléphone portable sans fil. Le système est disponible lorsque toutes les portes sont fermées et lorsque le bouton de démarrage/arrêt du moteur est en position ON (ou START).

### Recharger un téléphone

Le système de charge sans fil ne charge que les téléphones compatibles Qi (☑). Lisez l'étiquette sur le couvercle des accessoires du téléphone ou visitez le site Web du fabricant de votre téléphone pour s'il prend en charge la technologie Qi.

Le processus de charge sans fil démarre lorsque vous placez un téléphone compatible Qi sur l'unité de charge sans fil.

1. Retirez les autres éléments, y compris la clé intelligente, du chargeur sans fil. Sinon, le processus de charge sans fil risque d'être interrompu. Placez le téléphone au centre de la surface de charge.

2. Le voyant lumineux est orange lorsque le smartphone est en charge. Le voyant lumineux devient bleu lorsque le chargement du téléphone est terminé.
3. Vous pouvez activer ou désactiver la fonction de charge sans fil dans le menu Réglages sur l'écran du système d'infodivertissement. Sélectionnez :
  - Configuration → Véhicule → Confort → Charge sans fil

Si votre téléphone portable ne charge pas :

- changez légèrement la position du téléphone sur la surface de charge.
- Vérifiez que l'indicateur est orange.

L'indicateur clignote en orange pendant 10 secondes en cas de dysfonctionnement du système de charge sans fil.

Dans ce cas, arrêtez temporairement le processus de charge et essayez à nouveau de recharger votre téléphone.

Le système vous avertit avec un message sur l'écran LCD si le téléphone est toujours sur l'unité de charge sans fil après que le contact est coupé et que la porte avant est ouverte.

- La charge rapide sans fil peut uniquement être activée lorsqu'un téléphone portable compatible avec la charge sans fil se trouve sur la station de charge.
- Lors de la charge sans fil, le ventilateur interne est actif afin d'empêcher la station de charge de chauffer. Cela peut générer du bruit.

Pour certains téléphones, le système peut ne pas vous avertir même si le téléphone est laissé sur l'unité de charge sans fil. Ceci est dû aux caractéristiques particulières du téléphone et non à un dysfonctionnement de la charge sans fil.

## REMARQUE

- Le système de charge sans fil peut ne pas prendre en charge certains téléphones qui ne sont pas certifiés pour la spécification Qi (Qi).
- Lorsque vous placez votre téléphone sur la surface de charge, placez le au milieu du tapis pour des performances de charge optimales. Si votre téléphone intelligent est sur le côté, le taux de charge peut être inférieur et, dans certains cas, le téléphone peut connaître une conduction thermique plus élevée. Le message d'avertissement et les alarmes sonores du combiné risquent par ailleurs de ne pas se déclencher.
- Dans certains cas, la charge sans fil peut s'arrêter temporairement lorsque la clé intelligente est utilisée, soit au démarrage du véhicule, soit lors du verrouillage/déverrouillage des portes, etc.
- Lors du chargement de certains téléphones, l'indicateur de charge peut ne pas devenir bleu lorsque le téléphone est complètement chargé.
- Le processus de charge sans fil peut s'arrêter temporairement lorsque la température augmente anormalement dans le système de charge. Le processus de charge sans fil redémarre lorsque la température redescend.
- Le processus de charge sans fil peut s'arrêter temporairement lorsqu'un objet métallique, comme une pièce de monnaie, se trouve entre le système de charge sans fil et le téléphone portable.
- Lors du chargement de certains téléphones dotés d'une fonction d'auto-protection, la vitesse de charge sans fil peut diminuer et la charge sans fil peut s'arrêter.
- Si le téléphone a un étui épais, la charge sans fil peut ne pas être possible.
- Si le téléphone ne touche pas complètement la surface de charge, la charge sans fil peut ne pas fonctionner correctement.
- Certains objets magnétiques comme les cartes de crédit, les cartes téléphoniques ou les billets de train peuvent être endommagés s'ils sont laissés avec le téléphone portable pendant le processus de charge. Le message d'avertissement et les alarmes sonores du combiné risquent par ailleurs de ne pas se déclencher.
- Lorsqu'un téléphone portable sans la fonction de charge sans fil ou si un objet métallique est placé sur la surface de charge, un léger bruit peut être audible. Ce petit bruit est dû au fait que le véhicule détecte la compatibilité de l'objet placé sur le bloc de charge. Il n'affecte en aucun cas votre véhicule ou le téléphone portable.

## Informations

Si le bouton de démarrage/arrêt du moteur est en position OFF, la charge s'arrête également.

## Horloge

L'horloge peut être réglée à partir du système d'info-divertissement.

Pour en savoir plus, lisez le QR code dans le manuel élémentaire fourni séparément.



### AVERTISSEMENT

N'essayez pas de régler l'horloge en conduisant. Vous pourriez être distrait de la conduite et provoquer un accident avec des blessures corporelles ou mortelles.

## Porte-manteaux

■ Type A

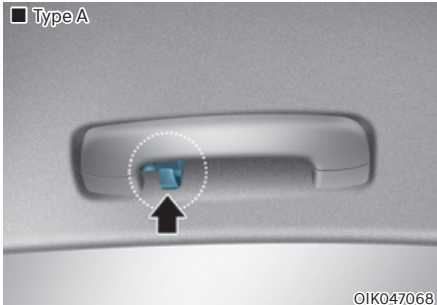

■ Type B

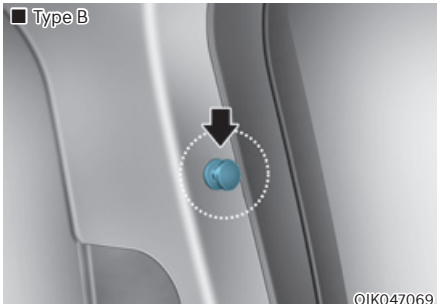

Ces crochets ne permettent pas de supporter des objets lourds ou de grande taille.



### AVERTISSEMENT

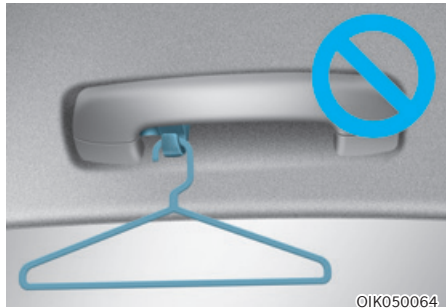

Ne suspendez pas d'autres objets comme des cintres ou des objets durs, sauf des vêtements. Ne laissez pas d'objets lourds, tranchants ou cassables dans les poches du vêtement. En cas d'accident ou lorsque l'airbag rideau se gonfle, ils pourraient endommager le véhicule ou provoquer des blessures corporelles.

## Ancrage(s) de tapis de sol

Utilisez TOUJOURS les ancrages de tapis de sol pour fixer les tapis de sol avant au véhicule. Les ancrages sur la moquette du plancher avant empêchent les tapis de sol de glisser vers l'avant.



### AVERTISSEMENT

Ne superposez pas des tapis supplémentaires ou un revêtement sur les tapis de sol. Si vous utilisez des tapis toutes saisons, retirez les tapis de sol à moquette avant de les poser. Utilisez uniquement les tapis de sol conçus pour les ancrages.



## AVERTISSEMENT

Respectez les consignes suivantes lorsque vous installez des tapis de sol dans votre véhicule.

- Veillez à retirer le film de protection fixé à la moquette avant d'installer un tapis de sol sur la moquette du plancher avant. Sinon, le tapis de sol risque de glisser sur le film de protection et d'entraîner un freinage ou une accélération involontaire.
- Vérifiez que les tapis de sol sont correctement fixés aux ancrages du véhicule avant de prendre la route.
- N'utilisez PAS des tapis de sol qui ne peuvent pas être correctement fixés aux ancrages du véhicule.
- N'empilez pas plusieurs tapis de sol (par exemple, un tapis toutes saisons en caoutchouc sur un tapis en moquette). Installez un seul tapis de sol à chaque emplacement.

**IMPORTANT** : votre véhicule a été équipé d'ancrages pour tapis de sol du côté conducteur, conçus pour maintenir le tapis de sol en place. Pour éviter toute interférence avec le fonctionnement des pédales, Genesis recommande d'installer les tapis de sol Genesis conçus pour votre véhicule.

## Support de filet à bagages (si équipé)

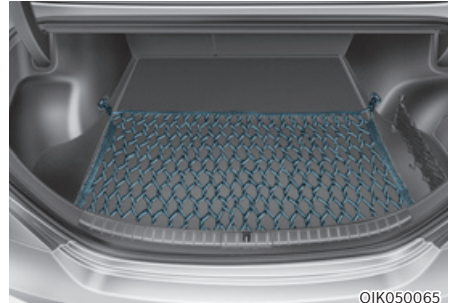

OIK050065

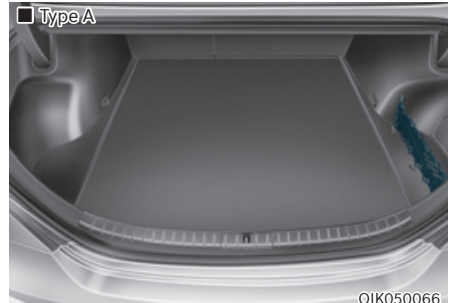

■ Type A

OIK050066

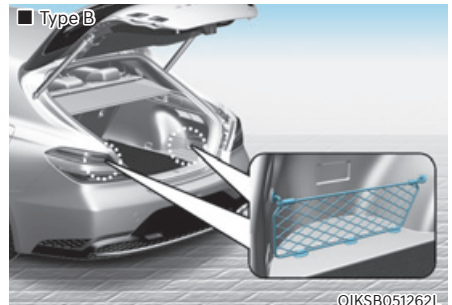

■ Type B

OIKSB051262L

Pour éviter que les objets dans le compartiment à bagages ne se déplacent, vous pouvez utiliser les 4 supports situés dans le couvre-bagages pour fixer le filet à bagages.

Assurez-vous que le filet à bagages est bien accroché aux supports du couvre-bagages.

Si nécessaire, nous vous recommandons de contacter votre concessionnaire agréé Genesis pour obtenir un filet à bagages.



## AVERTISSEMENT

Évitez de vous blesser les yeux. **NE TIREZ PAS** trop sur le filet à bagages. Tenez **TOUJOURS** votre visage et votre corps éloignés du passage du filet à bagages lorsqu'il s'enroule. N'utilisez **PAS** le filet à bagages lorsque la sangle présente des signes d'usure ou de détérioration.

Utilisez le filet à bagages uniquement pour empêcher des objets légers de bouger dans le coffre à bagages.

## Attache sac (si équipé)

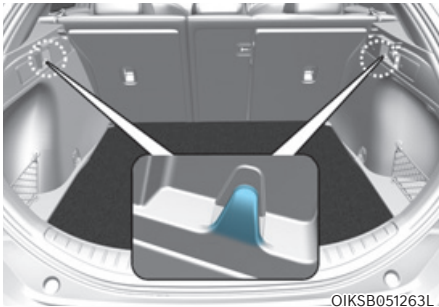

OIKSB051263L



## ATTENTION

- Ne suspendez pas de sac de plus de 3 kg pour ne pas endommager l'attache sac.
- Ne suspendez pas d'objets fragiles lorsque vous conduisez sur une route accidentée, car ils pourraient être endommagés.



## ÉQUIPEMENT EXTÉRIEUR

### Longerons de toit (si équipé)

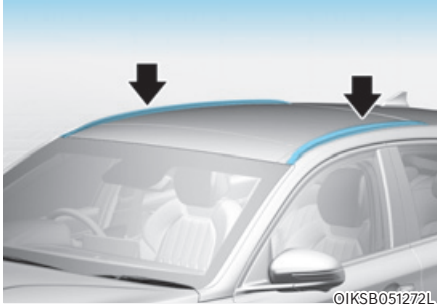

Si votre véhicule est équipé de longerons de toit, vous pouvez installer des barres transversales de toit sur votre véhicule.

Les barres transversales de longerons de toit sont des accessoires et sont disponibles chez votre concessionnaire Genesis local.

#### REMARQUE

Si le véhicule est équipé d'un toit ouvrant, assurez-vous de ne pas placer de chargement sur les longerons de toit, qui risquerait de gêner le fonctionnement du toit ouvrant.

#### REMARQUE

- Lorsque vous transportez un chargement sur les longerons de toit, prenez les précautions nécessaires pour ne pas endommager le toit du véhicule.
- Lorsque vous transportez des objets volumineux sur les longerons de toit, assurez-vous qu'ils ne dépassent pas la longueur ou la largeur du toit.



### AVERTISSEMENT

- La spécification suivante représente le poids maximum que peuvent supporter les longerons de toit. Répartissez la charge le plus uniformément possible sur les longerons de toit et fixez-la correctement.

Un chargement ou des bagages qui dépassent la limite de poids indiquée sur les longerons de toit peuvent endommager votre véhicule.

LONGERONS DE TOIT	100 kg (220 lb) UNIFORMÉMENT RÉPARTIS
-------------------	---

- Le centre de gravité du véhicule est plus élevé lorsque des objets sont chargés sur les longerons de toit. Évitez les démarrages brusques, les freinages, les virages serrés, les manœuvres brusques ou les vitesses élevées qui peuvent entraîner une perte de contrôle ou un retournement du véhicule et causer un accident.
- Roulez toujours lentement et soyez prudent dans les virages lorsque vous transportez des objets sur les longerons de toit. De violents coups de vent causés par le passage de véhicules ou des causes naturelles, peuvent soulever brusquement les objets chargés sur les longerons de toit. Ceci est particulièrement vrai pour le transport de grands objets plats, tels que des panneaux de bois ou des matelas. Les objets peuvent tomber des longerons de toit et causer des dommages à votre véhicule ou à d'autres personnes autour de vous.

Pour éviter d'endommager ou de perdre le chargement en roulant, vérifiez fréquemment avant ou pendant le trajet que les objets sur les rails de toit sont correctement fixés.



## SYSTÈME D'INFO-DIVERTISSEMENT

### REMARQUE

- L'installation de phares HID qui ne seraient pas d'origine peut entraîner un dysfonctionnement des appareils audio et électroniques de votre véhicule.
- Évitez le contact de produits chimiques (parfum, huile cosmétique, crème solaire, nettoyant pour les mains et désodorisant) avec l'intérieur du véhicule ; ils pourraient l'endommager ou entraîner une décoloration.

### Port USB (si équipé)

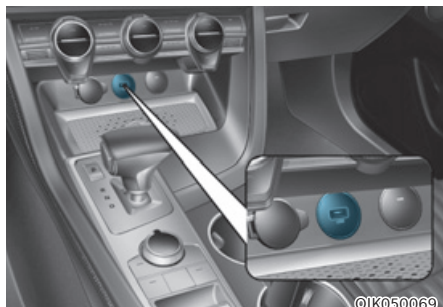

Vous pouvez utiliser un câble USB pour brancher des appareils audio au port USB du véhicule.

### **i** Informations

Lorsque vous utilisez un appareil audio portable connecté à la prise de courant, du bruit peut s'entendre pendant la lecture. Dans ce cas, utilisez la source d'alimentation pour les appareils audio portables.

### Antenne

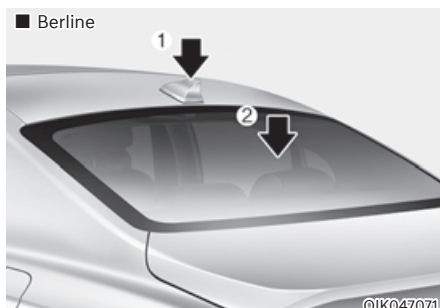

#### **Berline**

L'antenne en aileron de requin permet de recevoir les émissions AM, FM et de transmettre des données.

#### **Antenne « shark fin » (1)**

L'antenne shark fin reçoit les données transmises (par exemple : tms,GNSS,LTE, etc).

#### **Antenne de pare-brise (2, le cas échéant)**

Votre véhicule utilise une antenne de pare-brise pour recevoir les signaux AM et FM.

#### **Break de chasse**

L'antenne de toit reçoit les données transmises (par exemple : AM, FM, TMS, GNSS, LTE, etc.).

- \* Cependant, les signaux transmis et reçus par l'antenne varient selon l'option choisie.

## Télécommandes au volant

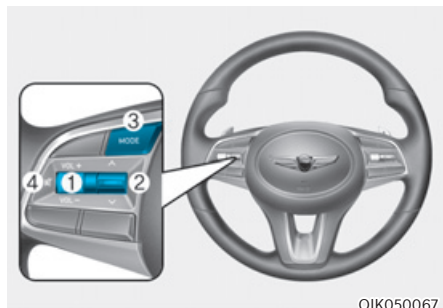

### REMARQUE

N'utilisez pas plusieurs boutons de télécommande audio en même temps.

#### VOLUME (VOL + / VOL -) (1)

- Tournez la molette de VOLUME vers le haut pour augmenter le volume.
- Tournez la molette de VOLUME vers le bas pour diminuer le volume.

#### SEEK/PRESET (recherche/pré-sélection) (^ / v) (2)

Si vous appuyez sur le commutateur SEEK/PRESET (recherche/pré-sélection) pendant au moins 0,8 seconde, il fonctionne dans les modes suivants :

- **Mode RADIO**  
Il fonctionne comme le bouton de sélection AUTO SEEK (recherche automatique). Il effectue une recherche jusqu'à ce que le bouton soit relâché.
- **Mode MÉDIA**  
Il fonctionne comme le bouton FF/RW (avance/retour).

Si le commutateur SEEK/PRESET (recherche/présélection) est abaissé ou relevé, il fonctionne dans les modes suivants :

- **Mode RADIO**  
Ce mode fonctionne comme le bouton PRESET STATION UP/DOWN (station pré-réglée haut/bas).
- **Mode MÉDIA**  
Il fonctionne comme le bouton TRACK UP/DOWN (piste haut/bas).

#### MODE (3)

Appuyez sur le bouton de MODE pour basculer entre les modes Radio ou AUX.

#### MUTE (🔇) (sourdine) (4)

- Appuyez sur le bouton MUTE pour couper le son.
- Appuyez à nouveau sur le bouton MUTE pour activer le son.

Pour en savoir plus, lisez le QR code dans le manuel élémentaire fourni séparément.

## Système d'info-divertissement



Pour en savoir plus, lisez le QR code dans le manuel élémentaire fourni séparément.

## Reconnaissance vocale

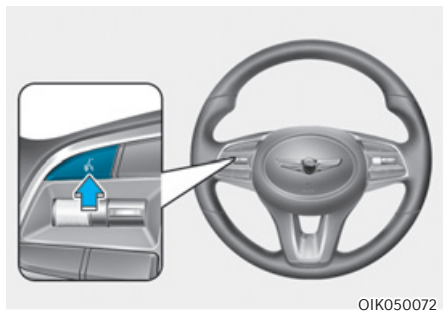

Pour en savoir plus, lisez le QR code dans le manuel élémentaire fourni séparément.

## Technologie Bluetooth® sans fil

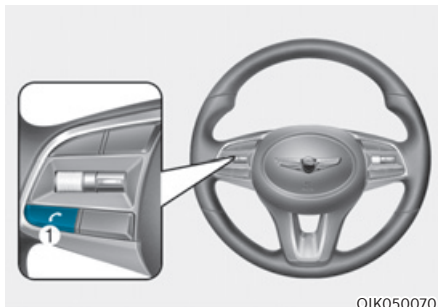

- (1) Bouton d'appel/réponse/fin d'appel
- (2) Microphone

Pour en savoir plus, lisez le QR code dans le manuel élémentaire fourni séparément.

### ATTENTION

Pour éviter que le conducteur soit distrait, n'actionnez pas l'appareil de façon excessive en conduisant, ce qui pourrait entraîner un accident.

## Système audio premium Lexicon (si équipé)



### **ATTENTION**

Le système audio premium Lexicon est équipé de grilles d'enceintes de porte en acier inoxydable. La surface de la grille peut être chaude lorsque le véhicule est exposé à des températures élevées pendant une longue période. Tenez-vous à l'écart de la grille lorsqu'elle est chaude.

# 6. Conduite de votre véhicule

Avant de prendre la route.....	6-4
Avant d'entrer dans le véhicule.....	6-4
Avant de démarrer.....	6-4
Bouton de démarrage/d'arrêt du moteur.....	6-5
Positions du bouton de démarrage/arrêt du moteur.....	6-6
Démarrage du moteur.....	6-7
Arrêt du moteur.....	6-9
Démarrage à distance.....	6-9
Boîte de vitesses automatique.....	6-10
Fonctionnement de la boîte de vitesses automatique.....	6-10
Sélecteur au volant (mode manuel).....	6-16
Messages sur l'écran LCD.....	6-16
Bonnes pratiques de conduite.....	6-20
Système de freinage.....	6-22
Freins assistés.....	6-22
Freins hautes performances.....	6-23
Indicateur d'usure des freins à disque.....	6-23
Frein de stationnement.....	6-24
Frein de stationnement électronique (EPB).....	6-26
Auto Hold (maintien automatique).....	6-30
Système de freins antiblocage (ABS).....	6-34
Commande de stabilité électronique (ESC).....	6-35
Gestion de la stabilité du véhicule.....	6-38
Système d'aide au démarrage en côte (HAC).....	6-39
Signal d'arrêt d'urgence (ESS).....	6-40
Frein multicollision (MCB).....	6-40
Bonnes pratiques de freinage.....	6-41
Traction intégrale (AWD).....	6-42
Fonctionnement de la traction intégrale (AWD).....	6-43
Précautions en cas d'urgence.....	6-44
Différentiel à glissement limité.....	6-46
Suspension à commande électronique.....	6-46
Dysfonctionnement du système.....	6-46
Contrôle du démarrage.....	6-47
Conditions requises pour l'activation.....	6-47
Activation de la fonction de contrôle du démarrage.....	6-47
Utilisation limitée du contrôle du démarrage.....	6-48
Roue libre eco.....	6-49

Fonction d'arrêt et de redémarrage automatique (ISG) .....	6-49
Fonctionnement du système ISG.....	6-50
Désactivation du système ISG.....	6-52
Redémarrage forcé du moteur.....	6-53
Dysfonctionnement ISG.....	6-53
Conduite en roue libre.....	6-54
Réglage roue libre .....	6-54
Conditions de fonctionnement roue libre .....	6-54
Conditions de libération de roue libre .....	6-55
Système de contrôle intégré du mode de conduite.....	6-56
Drive mode .....	6-56
Caractéristiques du véhicule.....	6-59
Support moteur semi-actif.....	6-60
Conditions de conduite spéciales .....	6-60
Conditions de conduite dangereuses.....	6-60
Balancement du véhicule .....	6-60
Conduite de nuit.....	6-61
Conduite sous la pluie.....	6-62
Conduite dans des zones inondées .....	6-62
Conduite sur autoroute.....	6-62
Réduction du risque de retournement .....	6-63
Conduite en hiver .....	6-64
Neige ou verglas.....	6-64
Précautions à prendre en hiver .....	6-67
Poids du véhicule .....	6-69
Surcharge.....	6-69
Traction d'une remorque (pour l'europe) .....	6-70
Si vous décidez de tracter une remorque ? .....	6-71
Équipement de remorquage .....	6-74
Conduite avec une remorque.....	6-75
Maintenance lorsque vous tractez une remorque.....	6-78



## AVERTISSEMENT

**Le monoxyde de carbone (CO) est un gaz toxique. Le fait de respirer du CO peut entraîner une perte de conscience et la mort.**

Les gaz d'échappement du moteur contiennent du monoxyde de carbone invisible et inodore.

### **Ne respirez pas de gaz d'échappement.**

Si vous sentez une odeur de gaz d'échappement à l'intérieur du véhicule, ouvrez immédiatement les vitres. L'exposition au CO peut entraîner une perte de connaissance et la mort par asphyxie.

### **Vérifiez que le système d'échappement ne présente aucune fuite.**

Le système d'échappement doit être vérifié chaque fois que le véhicule est soulevé pour changer l'huile ou toute autre opération. Si vous entendez un changement de bruit émis par le système d'échappement change ou si le dessous de votre véhicule heurte un objet, nous vous conseillons de faire vérifier le système d'échappement par un concessionnaire Genesis agréé le plus rapidement possible.

### **Ne laissez pas le moteur tourner dans un espace clos.**

Il est dangereux de laisser le moteur tourner au ralenti dans votre garage, même avec la porte du garage ouverte. Laissez tourner le moteur uniquement au démarrage et pour sortir le véhicule du garage.

### **Évitez de laisser le moteur tourner au ralenti pendant une durée prolongée avec des occupants à l'intérieur du véhicule.**

Si vous devez laisser tourner le moteur au ralenti pendant une durée prolongée avec des occupants à l'intérieur du véhicule, assurez-vous de le faire uniquement dans un espace ouvert, avec l'admission d'air réglée sur « Frais » et la commande du ventilateur au maximum pour faire pénétrer de l'air frais à l'intérieur.

### **Gardez les arrivées d'air dégagées.**

Pour garantir le bon fonctionnement du système de ventilation, dégagez les entrées d'air de la ventilation situées devant le pare-brise de la neige, de la glace, des feuilles ou de tout autre obstacle.

### **Si vous devez rouler avec le coffre (ou hayon) ouvert :**

Fermez toutes les vitres.

Ouvrez les bouches d'aération du tableau de bord.

Réglez la commande d'arrivée d'air sur "Air frais", la commande de débit d'air sur "Plancher" ou "Visage" et la commande du ventilateur au maximum.

## AVANT DE PRENDRE LA ROUTE

### Avant d'entrer dans le véhicule

- Assurez-vous que les vitres, le(s) rétroviseur(s) extérieur(s) et phares sont propres et dégagés.
- Retirez le givre, la neige ou la glace.
- Vérifiez visuellement l'état et l'usure des pneus.
- Vérifiez qu'aucun signe de fuite n'est visible sous le véhicule.
- Assurez-vous qu'il n'y a pas d'obstacle derrière vous si vous envisagez de reculer.

### Avant de démarrer

- Assurez-vous que le capot, le coffre (ou hayon) et les portes sont bien fermés et verrouillés.
- Réglez la position du siège et du volant.
- Réglez les rétroviseurs intérieur et extérieurs.
- Vérifiez que tous les feux fonctionnent.
- Attachez votre ceinture de sécurité. Vérifiez que tous les passagers ont bouclé leur ceinture de sécurité.
- Vérifiez les jauges et les indicateurs du tableau de bord et les messages sur le combiné d'instruments lorsque le contacteur d'allumage est en position ON.
- Vérifiez que tous les objets que vous transportez sont correctement rangés et solidement attachés.



### AVERTISSEMENT

Pour réduire le risque de **BLESSURES GRAVES** ou **MORTELLES**, prenez les précautions suivantes :

- **Attachez TOUJOURS** votre ceinture de sécurité. Tous les passagers doivent être correctement attachés lorsque le véhicule est en mouvement. Pour plus de détails, reportez-vous à la section « Ceintures de sécurité » au chapitre 3.
- **Conduisez toujours prudemment.** Supposez que les autres conducteurs ou les piétons peuvent être imprudents et commettre des erreurs.
- **Restez concentré sur la conduite.** La distraction du conducteur peut provoquer un accident.
- **Maintenez un espace suffisant entre votre véhicule et celui qui vous précède.**



### AVERTISSEMENT

**Ne buvez JAMAIS** ou ne prenez pas de drogue si vous conduisez.

**Il est dangereux de boire ou de prendre des drogues avant de conduire et peut provoquer des accidents et des BLESSURES GRAVES, voire MORTELLES.**

**La conduite en état d'ivresse est la première cause des décès sur les autoroutes chaque année. Même une petite quantité d'alcool peut diminuer vos réflexes, votre perception et votre jugement. Un seul verre peut réduire votre capacité à réagir aux changements de conditions et aux urgences, et chaque verre de plus rallonge votre temps de réaction.**

**Il est tout aussi dangereux, sinon plus, de conduire sous l'influence de drogues qu'en état d'ivresse.**

**Vous risquez beaucoup plus un accident grave si vous buvez ou si vous prenez des drogues avant de conduire. Si vous buvez ou prenez des drogues, ne conduisez pas. Ne voyagez pas si le conducteur a bu ou a pris des drogues. Choisissez un conducteur désigné ou prenez un taxi.**



## BOUTON DE DÉMARRAGE/D'ARRÊT DU MOTEUR



Lorsque la porte avant est ouverte, le bouton de démarrage/arrêt du moteur s'éclaire et s'éteint 30 secondes après la fermeture de la porte.

### AVERTISSEMENT

Pour éteindre le moteur du véhicule en cas d'urgence :

Appuyez sur le bouton de démarrage/arrêt du moteur pendant plus de deux secondes OU enfoncez et relâchez rapidement le bouton de démarrage/arrêt du moteur trois fois de suite (en trois secondes).

Si le véhicule est encore en mouvement, vous pouvez redémarrer le véhicule sans appuyer sur la pédale de frein. Pour ce faire, appuyez sur le bouton de démarrage/d'arrêt du moteur avec la vitesse sur neutre.

### AVERTISSEMENT

- N'appuyez **JAMAIS** sur le bouton de démarrage/arrêt du moteur lorsque le véhicule est en mouvement, sauf en cas d'urgence. Ceci entraînerait l'arrêt du moteur du véhicule et une perte de la direction assistée électrique et des systèmes de freinage. Cela peut provoquer une perte de contrôle de la direction et du fonctionnement des freins, en entraînant un accident.
- Avant de quitter le siège conducteur, vérifiez toujours que le véhicule est au point mort ou en position P (Parking), actionnez le frein de stationnement, mettez le bouton de démarrage/d'arrêt du moteur en position OFF, puis prenez la clé intelligente avec vous. Le non-respect de ces consignes peut entraîner des mouvements inattendus du véhicule.
- N'activez **JAMAIS** le bouton de démarrage/d'arrêt du moteur ni une autre commande à travers le volant lorsque le véhicule est en mouvement. La présence de votre main ou de votre bras dans cette zone peut entraîner une perte de contrôle du véhicule et provoquer un accident.

## Positions du bouton de démarrage/arrêt du moteur

Position du bouton	Action	Remarques
<b>OFF (arrêt)</b>	<p>Pour couper le moteur, appuyez sur le bouton de démarrage/d'arrêt du moteur lorsque le mode sélectionné est P (Stationnement).</p> <p>Si vous appuyez sur le bouton de démarrage/d'arrêt du moteur alors que le levier de vitesses est en position D (Conduite), R (Marche arrière) ou N (Neutre), ce dernier passe automatiquement en position P (Parking).</p> <p>Le volant se bloque pour empêcher le vol du véhicule.</p>	<p>Si le volant n'est pas bloqué correctement lorsque vous ouvrez la porte conducteur, l'alarme se déclenche.</p>
<b>ACC (accessoires)</b>	<p>Appuyez sur le bouton de démarrage/arrêt du moteur lorsqu'il est en position OFF sans enfoncer la pédale de frein.</p> <p>Certains accessoires électriques peuvent être utilisés.</p> <p>Le volant se débloque.</p>	<ul style="list-style-type: none"> <li>• Si vous laissez le bouton de démarrage/arrêt du moteur en position ACC pendant plus d'une heure, la batterie se coupe automatiquement pour ne pas se décharger.</li> <li>• Si le volant ne se débloque pas correctement, le bouton de démarrage/arrêt du moteur ne fonctionne pas. Appuyez sur le bouton de démarrage/arrêt du moteur en tournant le volant à droite et à gauche pour le débloquer.</li> </ul>
<b>ON (marche)</b>	<p>Appuyez sur le bouton de démarrage/d'arrêt du moteur lorsqu'il est en position ACC sans enfoncer la pédale de frein.</p> <p>Vous pouvez vérifier les témoins d'avertissement avant de démarrer le moteur.</p>	<p>Ne laissez pas le bouton de démarrage/arrêt du moteur en position ON si le moteur ne tourne pas pour éviter de décharger la batterie.</p>
<b>START</b>	<p>Pour démarrer le moteur, enfoncez sur la pédale de frein et appuyez sur le bouton de démarrage/d'arrêt du moteur avec le mode P (Stationnement) ou N (Point mort).</p> <p>Pour votre sécurité, démarrez le moteur avec le mode P (Stationnement) sélectionné.</p>	<p>Si vous appuyez sur le bouton de démarrage/d'arrêt du moteur sans enfoncer la pédale de frein, le moteur ne démarre pas et le bouton change selon la séquence suivante:  <b>OFF → ACC → ON → OFF ou ACC</b></p>

## Démarrage du moteur



### AVERTISSEMENT

- Portez toujours des chaussures adaptées à la conduite de votre véhicule. Des chaussures mal adaptées, comme des talons hauts, des bottes de ski, sandales, tongs, etc., peuvent gêner l'accès aux pédales de frein et accélérateur.
- Ne démarrez pas le véhicule lorsque la pédale d'accélérateur est enfoncée. Le véhicule peut se déplacer et provoquer un accident.
- Attendez que le régime du moteur soit normal. Le véhicule risque de se déplacer brusquement si vous relâchez la pédale de frein alors que le régime moteur est élevé.



### Informations

- Le véhicule démarre en appuyant sur le bouton de démarrage/arrêt du moteur, uniquement lorsque la clé intelligente est dans le véhicule.
- Même si la clé intelligente se trouve à l'intérieur du véhicule, et quand elle n'est pas suffisamment proche du conducteur, il se peut que le moteur ne démarre pas.
- Lorsque le bouton de démarrage/arrêt du moteur est en position ACC ou ON, si une porte est ouverte, le système recherche la clé intelligente. Si la clé intelligente n'est pas dans le véhicule, le témoin "  " clignote et le message "La clé n'est pas dans le véhicule" s'affiche. Lorsque toutes les portes sont fermées, le carillon retentit également pendant environ 5 secondes. Conservez la clé intelligente dans le véhicule.

## Démarrage du moteur à essence

Véhicule à boîte de vitesses automatique :

1. Veillez à toujours porter la clé intelligente sur vous.
2. Assurez-vous que le frein de stationnement est serré.
3. Assurez-vous que le mode sélectionné est P (Stationnement) en appuyant sur le bouton P.
4. Appuyez sur la pédale de frein.
5. Appuyez sur le bouton de démarrage/arrêt du moteur.



### Informations

- N'attendez pas que le moteur chauffe avec le véhicule immobilisé.

Commencez à rouler à faible régime du moteur. Les accélérations et décélérations brusques doivent être évitées.

- Démarrez toujours avec le pied sur la pédale de frein. N'appuyez pas sur l'accélérateur lorsque vous démarrez. N'emballez pas le moteur lorsqu'il se réchauffe.

### Démarrage du moteur diesel

Véhicule à boîte de vitesses automatique :

Pour démarrer un moteur diesel par temps froid, il faut d'abord préchauffer celui-ci pour l'amener à température.

1. Veillez à toujours porter la clé intelligente sur vous.
2. Assurez-vous que le frein de stationnement est serré.
3. Assurez-vous que le mode sélectionné est P (Stationnement) en appuyant sur le bouton P.
4. Appuyez sur la pédale de frein.
5. Appuyez sur le bouton de démarrage/arrêt du moteur.
6. Maintenez la pédale de frein enfoncée tant que le témoin de préchauffage (🔥) ne s'est pas éteint.
7. Une fois que le témoin de préchauffage (🔥) s'est éteint, le moteur démarrera.

### **i** Informations

Si vous appuyez sur le bouton de démarrage/arrêt du moteur pendant le préchauffage, le moteur pourrait démarrer.

### Démarrage et arrêt du moteur avec turbocompresseur et intercooler

1. Ne montez pas dans les tours et n'accélérez pas le moteur directement après avoir démarré le moteur. Si le moteur est froid, laissez-le tourner au ralenti pendant quelques secondes pour garantir la lubrification du turbocompresseur.
2. Après avoir roulé à une vitesse élevée ou pendant longtemps avec une lourde charge pour le moteur, laissez le moteur tourner au ralenti pendant une minute avant de le couper. L'opération au ralenti permettra de refroidir le turbocompresseur avant l'arrêt du moteur.

### REMARQUE

**Ne coupez pas le moteur directement après une utilisation sous une charge élevée. Cela pourrait sérieusement endommager le véhicule et le turbocompresseur.**

### REMARQUE

**Pour ne pas endommager le véhicule :**

- Si le moteur cale lorsque le véhicule est en mouvement, ne tentez pas de sélectionner le mode P (Stationnement).

**Si les conditions de circulation et l'état de la route le permettent, sélectionnez le rapport N (Point mort) pendant que le véhicule est en mouvement et appuyez sur le bouton de démarrage/arrêt du moteur pour tenter de redémarrer ce dernier.**

- Ne poussez pas ou ne tractez pas le véhicule pour le faire démarrer.

### REMARQUE

**Pour ne pas endommager le véhicule :**

**N'appuyez pas sur le bouton de démarrage/arrêt du moteur pendant plus de 10 secondes, sauf lorsque le fusible des feux stop est grillé.**

**Lorsque le fusible des feux stop est grillé, vous ne pouvez pas démarrer le moteur normalement. Remplacez le fusible par un neuf. Si vous ne pouvez pas remplacer le fusible, vous pouvez démarrer le moteur en maintenant le bouton de démarrage/arrêt du moteur enfoncé pendant 10 secondes lorsqu'il est en position ACC.**

**Pour votre sécurité, appuyez toujours sur la pédale de frein avant de démarrer le véhicule.**

## Démarrage d'urgence



Si la pile de la clé intelligente est usée ou si la clé intelligente ne fonctionne pas correctement, vous pouvez démarrer le moteur en appuyant sur le bouton de démarrage/d'arrêt en plaçant la clé intelligente comme illustré ci-dessus.

## Arrêt du moteur

Véhicule à boîte de vitesses automatique :

1. Arrêtez le véhicule et enfoncez la pédale de frein à fond.
2. Appuyez sur le bouton P pour passer en mode P (Stationnement).
3. Appuyez sur le bouton de démarrage/d'arrêt du moteur en position OFF et serrez le frein de stationnement.

## Démarrage à distance (si équipé)



Vous pouvez démarrer le véhicule via le bouton de démarrage à distance de la clé intelligente.

Pour démarrer le véhicule à distance :

1. Appuyez sur le bouton de verrouillage de porte à 10 m (32 pieds) maximum du véhicule.
2. Appuyez sur le bouton de démarrage à distance ( $\text{HOLD}$ ) pendant plus de 2 secondes dans les 4 secondes qui suivent le verrouillage des portes.
3. Le moteur Démarre.
4. Pour désactiver la fonction de démarrage à distance, appuyez une fois sur le bouton de démarrage à distance ( $\text{HOLD}$ ).
  - Il se peut que le bouton de démarrage à distance ( $\text{HOLD}$ ) ne fonctionne pas si la clé intelligente ne se trouve pas à 10 m maximum (32 pieds).
  - Le véhicule ne démarre pas à distance si le capot moteur ou le coffre (ou hayon) est ouvert.
  - Pour que la fonction de démarrage à distance soit opérationnelle, le véhicule doit être en mode P (Stationnement).
  - Le moteur se coupe si vous entrez dans le véhicule sans la clé intelligente enregistrée.
  - Le moteur se coupe si vous ne montez pas dans le véhicule dans les 10 minutes qui suivent le démarrage à distance.
  - Ne laissez pas tourner le moteur au ralenti pendant une longue période.

## BOÎTE DE VITESSES AUTOMATIQUE

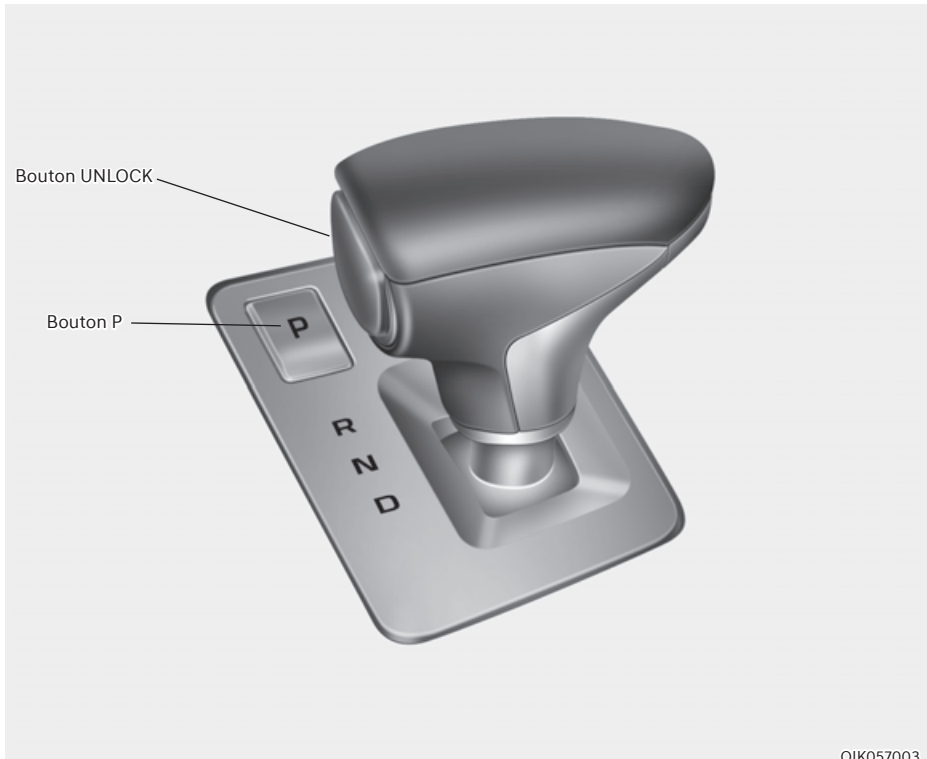

OIK057003

Lorsque vous déplacez le levier de vitesses, enfoncez la pédale de frein tout en appuyant sur le bouton UNLOCK (DÉVERROUILLAGE).

### Fonctionnement de la boîte de vitesses automatique

La boîte automatique dispose de 8 vitesses en marche avant et une marche arrière. Chaque vitesse est sélectionnée automatiquement en position D (marche avant).



## AVERTISSEMENT

Pour réduire le risque de blessures graves ou mortelles :

- Vérifiez **TOUJOURS** que personne ne se trouve autour de votre véhicule, en particulier des enfants, avant de passer en position D (marche avant) ou R (marche arrière).
- Avant de quitter le siège conducteur, veillez toujours à ce que le mode sélectionné soit P (Stationnement), puis serrez le frein de stationnement, appuyez sur le bouton de démarrage/arrêt du moteur pour le mettre en position OFF. Le non-respect de ces précautions peut entraîner un mouvement imprévu et brusque du véhicule.
- Lors de l'utilisation des manettes de changement de vitesse (mode de changement manuel), n'activez pas rapidement le freinage moteur (passage à un rapport inférieur) sur route glissante. Le véhicule pourrait glisser et provoquer un accident.

### Positions du levier de vitesses

Le témoin du combiné d'instruments affiche la position du levier de vitesses lorsque le bouton de démarrage/d'arrêt du moteur est en position ON.

La position N (Point mort) ou P (Parking) n'est affichée que lorsque le bouton de démarrage/d'arrêt du moteur est en position OFF ou ACC.

### P (stationnement)

Arrêtez complètement le véhicule avant de passer en mode P (stationnement).



Pour sélectionner le mode P (Stationnement), appuyez sur le bouton P tout en enfonçant la pédale de frein.

Si vous coupez le moteur alors que le sélecteur est en position R (Marche arrière), D (Conduite), le rapport prend automatiquement la position P (Stationnement).



## AVERTISSEMENT

- Si vous sélectionnez le mode P (Stationnement) lorsque le véhicule est en mouvement, vous risquez de perdre le contrôle du véhicule.
- Après l'arrêt du véhicule, assurez-vous que vous avez sélectionné le mode P (Stationnement), enclenchez le frein de stationnement et coupez le moteur.
- Si vous stationnez dans une pente, sélectionnez le mode P (Stationnement) et serrez le frein de stationnement pour empêcher le véhicule de dévaler la pente.

### R (Marche arrière)

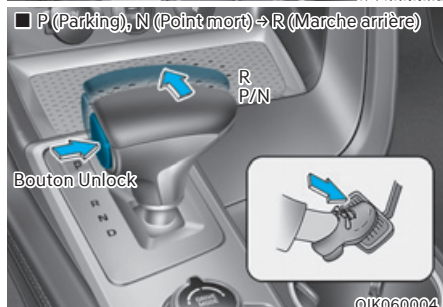
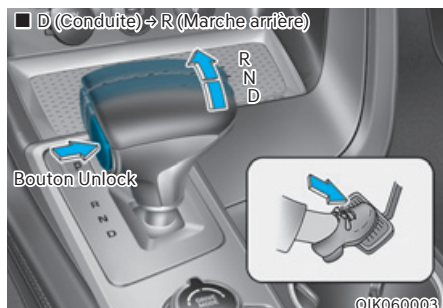

Utilisez cette position pour effectuer une marche arrière.

Pour enclencher la marche arrière, appuyez sur le bouton [UNLOCK] tout en enfonçant la pédale de frein et en déplaçant le levier de vitesses vers l'avant.

### N (Point mort)

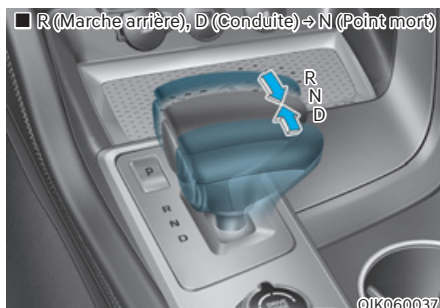

Ni les roues, ni la transmission ne sont engagées.

Utilisez la position N (Point mort) si vous devez redémarrer le moteur après avoir calé.

Positionnez le levier sur P (Parking) si vous devez quitter votre véhicule.

Appuyez toujours sur la pédale de frein lorsque vous passez de la position N (Point mort) à une autre vitesse.

Si vous tentez de couper le moteur lorsque le levier de vitesses est en position N (Point mort), le véhicule reste au point mort et le bouton de démarrage/d'arrêt du moteur passe en position ACC.

Pour couper le moteur en position ACC, mettez le bouton de démarrage/ d'arrêt du moteur en position ON, appuyez sur le bouton P, puis mettez le bouton de démarrage/d'arrêt du moteur en position OFF.

Si la porte conducteur ou passager avant est ouverte lorsque le bouton de démarrage/d'arrêt du moteur est en position ACC et le levier de vitesses en position N (Point mort), le moteur se coupe automatiquement et le levier de vitesses passe en position P (Parking).





## AVERTISSEMENT

- Ne passez pas de vitesse tant que vous n'appuyez pas fermement sur la pédale de frein. Utilisez la position P (stationnement) pour laisser le moteur tourner au ralenti pendant une période prolongée. Les roues et la transmission ne sont pas engagées. Si vous stationnez le véhicule pendant que le moteur tourne, appuyez sur la pédale de frein ou activez le frein de stationnement.
- Ne conduisez pas avec le levier de vitesses en position N (Point mort). Le non-respect de cette consigne peut provoquer un accident dû à une perte du freinage moteur et endommager la transmission.

### D (Conduite)

Il s'agit de la position normale de conduite. La boîte de vitesses sélectionne automatiquement l'une des huit vitesses disponibles pour des économies de carburant et une puissance optimales.

Pour disposer de davantage de puissance lorsque vous dépassez un autre véhicule ou dans une côte, appuyez sur l'accélérateur jusqu'à ce que vous sentiez que la transmission passe à la vitesse inférieure.

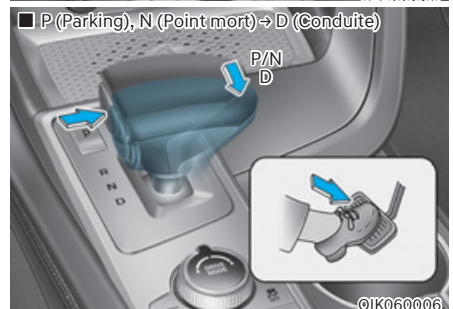
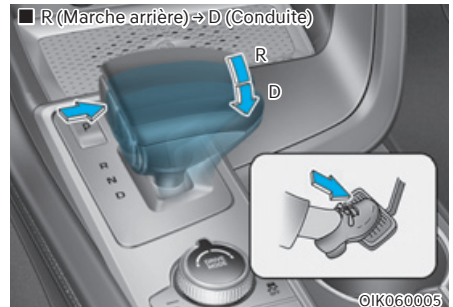

Pour passer en position D (Conduite), enfoncez la pédale de frein et appuyez sur le bouton [UNLOCK] du levier de vitesses.

Déplacez le levier de vitesses vers vous.

Pour passer de la position N (Point mort) à la position D (Conduite), vous devez enfoncez la pédale de frein.

### REMARQUE

Attendez que le véhicule soit complètement à l'arrêt pour positionner le levier de vitesses sur D (Conduite).

### **Système de verrouillage du levier de vitesses**

Pour votre sécurité, la transmission automatique dispose d'un système de verrouillage qui empêche le passage du levier de vitesses de la position P (Parking) à la position R (Marche arrière) ou D (Conduite) si vous n'appuyez pas sur le bouton [UNLOCK] en enfonçant la pédale de frein.

Pour passer de la position P (Parking) ou N (Neutre) à la position R (Marche arrière) ou D (Conduite) :

1. Appuyez sur la pédale de frein et maintenez-la enfoncée.
2. Démarrez le moteur ou mettez le bouton de démarrage/d'arrêt du moteur en position ON.
3. Mettez le levier de vitesses en position R (Marche arrière) ou D (Conduite) tout en appuyant sur le bouton [UNLOCK].

### **Lorsque la batterie est déchargée :**

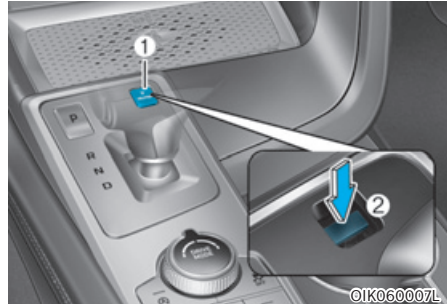

Vous ne pouvez pas changer de vitesse lorsque la batterie est déchargée.

En cas d'urgence, procédez comme suit sur un terrain plat pour passer en position N (Point mort).

1. Branchez les câbles de batterie d'un autre véhicule ou d'une autre batterie aux bornes de démarrage qui se trouvent dans le compartiment moteur.

Pour plus d'informations, reportez-vous à la section du chapitre 8 relative au démarrage à l'aide de câbles.

2. Désactivez le frein de stationnement avec le bouton de démarrage/d'arrêt du moteur en position ON.
3. Mettez le bouton de démarrage/ d'arrêt du moteur en position OFF.
4. Retirez le cache (1) et appuyez sur le bouton P RELEASE (2) tout en enfonçant la pédale de frein. Le levier de vitesses passe en position N (Point mort).

Le bouton (2) permet de passer de la position P (Parking) à la position N (Point mort) pendant 20 secondes seulement une fois que vous avez appuyé dessus.

### Informations

**Si vous devez passer de la position P (Parking) à la position N (Point mort) lorsque le bouton de démarrage/ d'arrêt du moteur est en position OFF, reportez-vous à l'étape 4. Le passage en position N (Neutre) ou P (Parking) peut occasionner un bruit mécanique tout à fait normal.**

### **Stationnement**

Attendez d'être bien arrêté et maintenez la pédale de frein enfoncée. Positionnez le levier de vitesses sur P (Parking), activez le frein de stationnement et mettez le bouton de démarrage/d'arrêt du moteur en position OFF. Prenez la clé avec vous lorsque vous quittez le véhicule.



### **AVERTISSEMENT**

- **Si vous restez dans le véhicule alors que le moteur tourne, veillez à ne pas enfoncer la pédale d'accélérateur pendant une période prolongée. Le moteur ou le système d'échappement pourrait surchauffer et déclencher un départ de feu.**
- **Les gaz et le système d'échappement sont très chauds. Ne touchez pas aux composants du système d'échappement.**
- **Ne vous arrêtez pas et ne stationnez pas sur des matériaux inflammables, tels que de l'herbe sèche, du papier ou des feuilles. Ils pourraient prendre feu.**

## Sélecteur au volant (mode manuel)

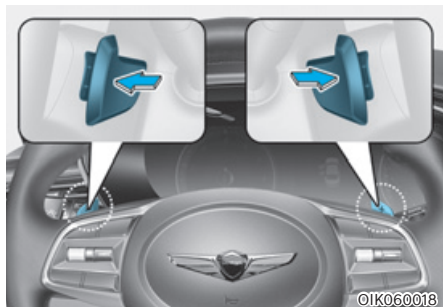

Le sélecteur au volant est disponible lorsque le levier de vitesses est en position D (Conduite).

Tirez une fois sur le sélecteur [+] ou [-] pour enclencher la vitesse supérieure ou inférieure. Le système passe du mode automatique au mode manuel.

Pour repasser en mode automatique, utilisez l'une des méthodes suivantes :

- Placez le levier de vitesses en position D (Conduite).
- Appuyez doucement sur la pédale d'accélérateur pendant plus de 6 secondes.

Cependant, si le mode SPORT, SPORT+ ou PERSONNALISÉ (réglage du groupe motopropulseur sur SPORT ou SPORT+) est sélectionné, le sélecteur au volant ne passe pas du mode manuel au mode automatique.

- Roulez à moins de 7 km/h.
- Tirez sur le sélecteur de droite et maintenez-le dans cette position.

## **i** Informations

Si vous tirez simultanément sur les sélecteurs [+] et [-], il est possible qu'aucun changement de vitesse ne se produise.

## Messages sur l'écran LCD

### **Shifter system malfunction/Shifting system error [Syst. embrayage défectueux]**

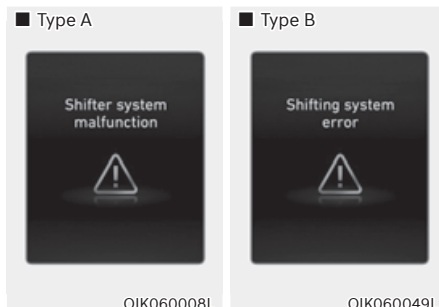

Ce message s'affiche sur l'écran LCD lorsque la transmission ou le levier de vitesses ne fonctionne pas correctement en position P (Parking).

Nous vous conseillons de faire vérifier immédiatement le véhicule par un concessionnaire Genesis agréé.

### **Check shift lever [Vérifiez le levier de vitesses]**

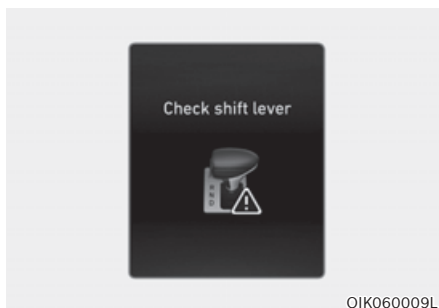

Ce message s'affiche sur l'écran LCD en cas de dysfonctionnement d'un composant essentiel de la transmission.

Nous vous conseillons de faire vérifier immédiatement le véhicule par un concessionnaire Genesis agréé.

**Shifting conditions not met  
[Conditions chang. Vitesse non respectées]**



Ce message s'affiche sur l'écran LCD lorsque le régime moteur est trop élevé ou lorsque la vitesse est trop importante pour changer de vitesse.

Réduisez la vitesse ou ralentissez avant de changer de vitesse.

**Press brake pedal to change gear  
[Appuyez péd. de frein pour changer vitesse]**

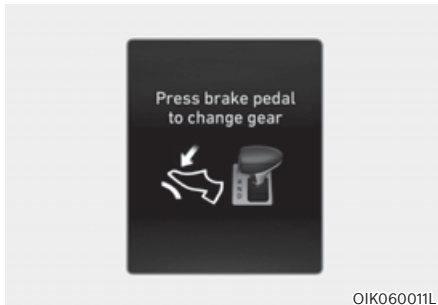

Ce message s'affiche sur l'écran LCD lorsque vous essayez de changer de vitesse sans appuyer sur la pédale de frein. Appuyez sur la pédale de frein, puis changez de vitesse.

**Shift to P after stopping [Réglez le levier sur P après l'arrêt]**

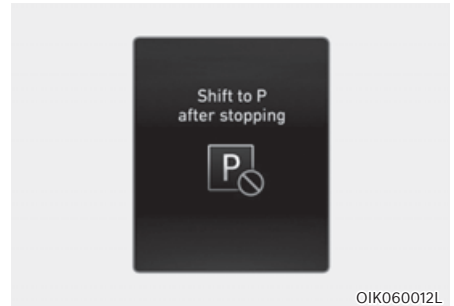

Ce message s'affiche sur l'écran LCD lorsque vous essayez de passer en position P (Parking) alors que le véhicule est en mouvement. Arrêtez le véhicule avant de positionner le levier de vitesses sur P (Parking).

**Press P for Park/Press P to park  
[Appuyez sur P pour vous garer]**

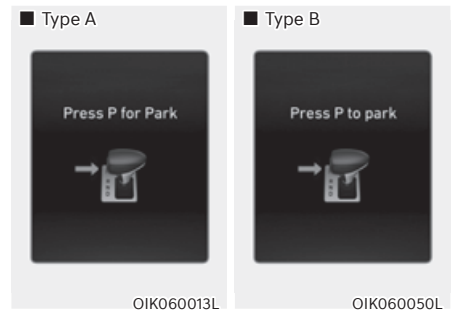

Ce message s'affiche sur l'écran LCD pour indiquer au conducteur d'appuyer sur le bouton P (Parking) lorsqu'il déplace le levier de vitesses vers le haut, même lorsque celui-ci est en position R.

**Check P button [Vérifiez bouton P]**

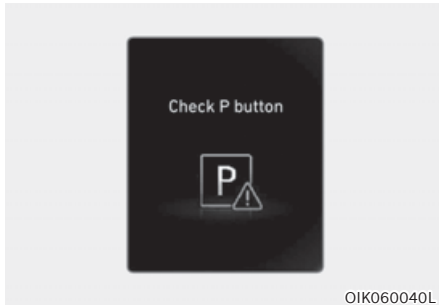

Ce message s'affiche sur l'écran LCD en cas de problème concernant le bouton P. Nous vous conseillons de faire vérifier immédiatement le véhicule par un concessionnaire Genesis agréé.

**Press brake pedal, then press P RELEASE button [Appuyez sur pédale de frein et P RELEASE]**

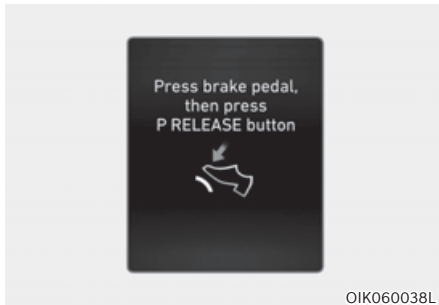

Ce message s'affiche sur l'écran LCD lorsque vous appuyez sur le bouton P RELEASE sans enfoncer la pédale de frein. Enfoncez la pédale de frein, puis appuyez sur le bouton P RELEASE.

**Check P RELEASE button [Vérifiez le bouton P RELEASE]**

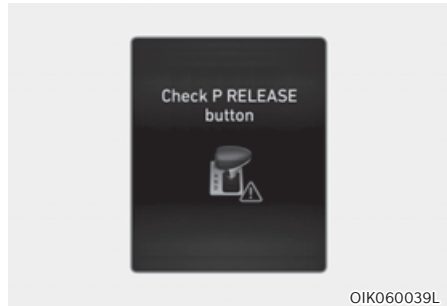

Ce message s'affiche sur l'écran LCD en cas de problème concernant le bouton P RELEASE.

Nous vous conseillons de faire vérifier immédiatement le véhicule par un concessionnaire Genesis agréé.

**Press UNLOCK to change gear [Appuyez sur UNLOCK pour changer vitesse]**

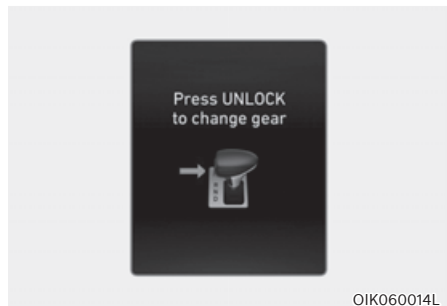

Ce message s'affiche sur l'écran LCD lorsque vous essayez de changer de vitesse sans appuyer sur le bouton [UNLOCK].

Appuyez sur le bouton [UNLOCK], puis changez de vitesse.

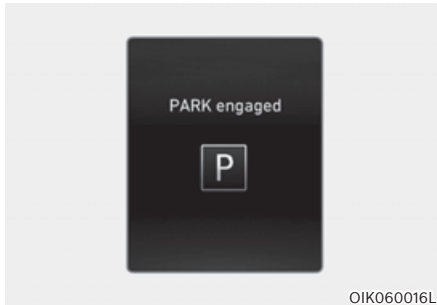
**PARK engaged [Parking active]**

Ce message s'affiche sur l'écran LCD lorsque le levier de vitesses est en position P (Parking).

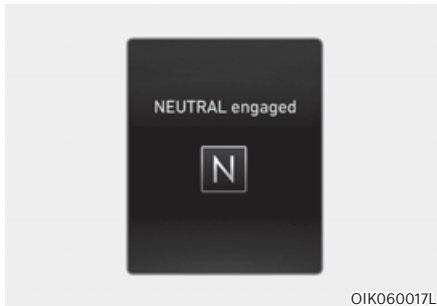
**NEUTRAL engaged [Neutre active]**

Ce message s'affiche sur l'écran LCD lorsque le levier de vitesses est en position N (Point mort).

**Vehicle Power limited due to high transmission temperature / High transmission temperature. Power limited [Puissance du véhicule limitée en raison de la température élevé de la boîte de vitesses/ Température de boîte de vitesses élevée Alimentation limitée]**

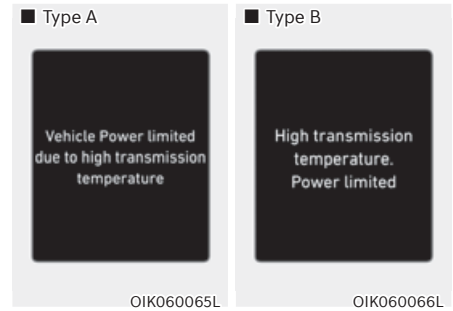

Ce message s'affiche quand la température du liquide de boîte de vitesses est élevée.

Roulez à une vitesse constante ou arrêtez le véhicule en lieu sûr et laissez tourner le moteur. Le message disparaît quand la température retrouve son niveau normal.

### Bonnes pratiques de conduite

- Ne passez jamais du mode P (stationnement) ou N (point mort) à une autre position lorsque la pédale d'accélération est enfoncée.
- Ne passez jamais au mode P (stationnement) lorsque le véhicule est en mouvement.  
Attendez d'être totalement à l'arrêt avant d'essayer de passer en position R (Marche arrière) ou D (Conduite).
- Ne passez jamais à la position N (Point mort) pendant la conduite. Si la position N (Point mort) est sélectionnée pendant la conduite, le véhicule perd la capacité de freiner avec le frein moteur. Cela peut augmenter le risque d'accident. Également, le fait de sélectionner à nouveau la position D (Conduite) lorsque le véhicule est en mouvement peut gravement endommager la boîte de vitesses.
- Lorsque vous roulez dans une côte ou dans une descente, mettez toujours le levier de vitesses en position D (conduite) pour avancer ou en position R (marche arrière) pour reculer. Après avoir sélectionné D (conduite) ou R (marche arrière), vérifiez la position du rapport indiquée sur le combiné avant de conduire. Si le véhicule se déplace dans la direction opposée au rapport sélectionné, le véhicule peut s'arrêter et un accident grave peut se produire en raison de la dégradation des performances des freins.
- Ne conduisez pas avec le pied sur la pédale de frein. Une pression constante sur la pédale de frein, même légère, peut entraîner une surchauffe, une usure, voire une défaillance des freins.
- Serrez toujours le frein de stationnement avant de quitter le véhicule. Il ne suffit pas de mettre la boîte de vitesses en position de stationnement (P) pour immobiliser le véhicule.
- Soyez extrêmement prudent en conduisant sur une surface glissante. Soyez particulièrement vigilant lors du freinage, de l'accélération ou du changement de vitesse. Sur une chaussée glissante, un changement brutal de la vitesse du véhicule peut entraîner une perte de traction des roues motrices et provoquer un accident dû à une perte de contrôle du véhicule.
- Pour des performances et des économies optimales, évitez d'enfoncer et de relâcher brusquement l'accélérateur.





## AVERTISSEMENT

Pour réduire le risque de **BLESSURES GRAVES** ou **MORTELLES** :

- Attachez **TOUJOURS** votre ceinture de sécurité. En cas d'accident, un passager non attaché risque davantage de blessures graves, voire mortelles, qu'un passager correctement attaché.
- Évitez de rouler trop vite dans les virages ou lorsque vous tournez.
- Évitez les mouvements brusques du volant, tels que les changements de voie brutaux ou les virages serrés rapides.
- Le risque de retournement augmente fortement si vous perdez le contrôle de votre véhicule à vitesse élevée.
- Une perte de contrôle se produit fréquemment lorsque deux roues au moins quittent la route et que le conducteur donne un coup de volant trop prononcé pour redresser le véhicule.
- Si votre véhicule quitte la route, ne tournez pas brusquement le volant. Ralentissez plutôt avant de revenir dans les voies de circulation.
- Genesis vous recommande de respecter toutes les limitations de vitesse.

## REMARQUE

Rétrogradation forcée

Utilisez la rétrogradation forcée pour atteindre la vitesse maximale. Enfoncez la pédale d'accélérateur au-delà du point de pression. La transmission automatique passe à un rapport inférieur en fonction du régime moteur.

## SYSTÈME DE FREINAGE

### Freins assistés

Votre véhicule est équipé d'un système de freins assistés qui se règle automatiquement en utilisation normale.

Si le moteur ne tourne pas ou s'il est arrêté pendant la conduite, le freinage assisté ne fonctionne pas. Vous pouvez encore arrêter votre véhicule en appuyant plus fortement sur la pédale de frein que d'habitude. La distance d'arrêt sera toutefois plus longue qu'avec les freins assistés.

Lorsque le moteur ne tourne pas, la puissance de freinage de réserve s'épuise partiellement à chaque pression sur la pédale de frein. N'actionnez pas la pédale de frein lorsque l'assistance électrique a été interrompue.

### Informations

- Lorsque la pédale de frein est enfoncée dans certaines conditions de conduite ou météorologiques, vous pouvez entendre provisoirement un bruit. Ceci est normal et n'indique pas un problème de freins.
- Lorsque vous roulez sur une route sur laquelle des produits chimiques dégivrants ont été répandus, des bruits de frein ou une usure anormale des pneus peuvent apparaître à cause des produits chimiques dégivrants. Dans des conditions de circulation sécurisée, utilisez davantage les freins pour retirer les produits chimiques dégivrants qui se trouvent sur les disques et plaquettes de frein.



### AVERTISSEMENT

Prenez les précautions suivantes :

- Ne conduisez pas avec le pied sur la pédale de frein. Cela entraînerait des températures de freinage anormalement élevées, une usure excessive des garnitures et des plaquettes de frein et une augmentation des distances d'arrêt.
- Dans les pentes longues ou abruptes, utilisez la manette de changement de vitesse et rétrogradez manuellement pour contrôler votre vitesse sans freiner de manière excessive. L'utilisation continue des freins provoque une surchauffe des freins et peut entraîner une perte temporaire des performances de freinage.
- Des freins mouillés peuvent réduire à la capacité du véhicule à ralentir en toute sécurité ; le véhicule peut aussi tirer sur un côté lorsque les freins sont serrés. Une légère pression sur les freins vous indiquera s'ils ont été affectés de cette façon. Testez toujours vos freins de cette façon après avoir roulé dans de l'eau profonde. Pour sécher les freins, tapez légèrement sur la pédale de frein pour réchauffer les freins tout en maintenant une vitesse prudente jusqu'à ce que les freins retrouvent leur performance normale. Évitez de conduire à grande vitesse tant que les freins ne fonctionnent pas correctement.

## Freins hautes performances (si équipé)

Sur les véhicules équipés de freins hautes performances (freins Brembo à large diamètre pour de meilleures performances de freinage), des bruits (crissements ou grincements) peuvent être émis pendant le freinage. Ce phénomène est normal. La friction peut également créer des motifs circulaires sur la surface des disques. Ces marques sont aussi normales et n'ont aucun impact sur les performances de freinage.

### REMARQUE

- Les bruits de freinage occasionnels sont normaux. En revanche, un grincement ou un crissement continu peut indiquer une usure des garnitures de frein. Faites vérifier votre véhicule par un distributeur Genesis agréé.
- Si la direction du véhicule vibre en continu pendant le freinage, nous vous conseillons de faire vérifier le véhicule par un distributeur Genesis agréé.



### AVERTISSEMENT

L'accélération et le freinage fréquents peuvent déformer les composants et user les disques de frein, ce qui peut entraîner des vibrations au freinage. Évitez de freiner de manière excessive pour limiter les dommages au niveau des freins.

L'usure, les bruits et les vibrations des freins dus à un freinage excessif et la déformation des freins due à des freinages répétés à une vitesse élevée ou à une utilisation sportive du véhicule, par exemple sur des pistes, peuvent être exclus de la garantie.

## Indicateur d'usure des freins à disque

Lorsque vos plaquettes de frein sont usées et que vous avez besoin de nouvelles plaquettes, vous entendrez un signal sonore aigu provenant de vos freins avant ou arrière. Vous pouvez entendre ce bruit aller et venir ou se produire chaque fois que vous appuyez sur la pédale de frein.

### REMARQUE

**Pour éviter des réparations coûteuses des freins, ne roulez pas avec des plaquettes de frein usées.**



### Informations

Remplacez toujours vos plaquettes de frein avant ou arrière en même temps.

## Frein de stationnement (si équipé)



Enclenchez toujours le frein de stationnement avant de quitter le véhicule.  
Pour actionner le frein de stationnement :  
Appuyez fermement sur la pédale de frein.  
Enfoncez la pédale de frein de stationnement aussi loin que possible.

### **AVERTISSEMENT**

**Pour réduire le risque de BLESSURES GRAVES ou MORTELLES, n'actionnez pas le frein de stationnement lorsque le véhicule est en mouvement, sauf en cas d'urgence. Cela pourrait endommager le système de freinage et provoquer un accident.**

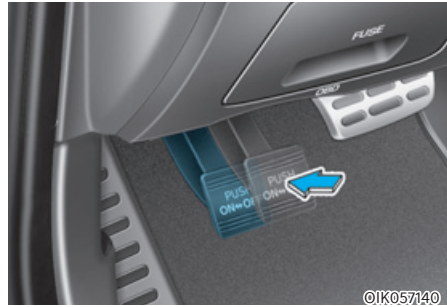

Pour relâcher le frein de stationnement :  
Appuyez fermement sur la pédale de frein.

Enfoncez la pédale de frein de stationnement pour désactiver automatiquement le frein de stationnement. Si le frein de stationnement ne se désactive pas (ou pas complètement), faites réviser votre véhicule par un concessionnaire Genesis agréé.



## AVERTISSEMENT

- Lorsque vous quittez ou stationnez le véhicule, attendez toujours d'être complètement arrêté et maintenez la pédale de frein enfoncée. Mettez le bouton de vitesses en position P (stationnement), serrez le frein de stationnement et mettez le contacteur d'allumage en position LOCK/OFF.
- Les véhicules dont le frein de stationnement n'est pas entièrement serré risquent de se déplacer et de vous blesser ou de blesser d'autres personnes.
- Ne laissez JAMAIS une personne qui n'est pas familiarisée avec le véhicule toucher le frein de stationnement. Si le frein de stationnement est desserré par accident, cela pourrait provoquer des blessures graves.
- Ne desserrez le frein de stationnement que lorsque vous êtes assis dans le véhicule et que votre pied repose fermement sur la pédale de frein.

## REMARQUE

- N'appuyez pas sur la pédale d'accélérateur lorsque le frein de stationnement est serré. Si vous enfoncez la pédale d'accélérateur alors que le frein de stationnement est serré, un avertissement retentira. Le frein de stationnement risque d'être endommagé.
- Le fait de conduire avec le frein de stationnement serré peut surchauffer le système de freinage et causer une usure prématurée ou endommager des pièces du frein. Avant de rouler, vérifiez que le frein de stationnement est desserré et que le témoin de frein est éteint.



Pour vérifier le témoin d'avertissement du frein de stationnement, poussez le bouton de démarrage/d'arrêt du moteur en position ON.

Ce témoin s'allume si le frein de stationnement est serré lorsque le bouton de démarrage/d'arrêt du moteur est en position START ou ON.

Avant de rouler, confirmez que le frein de stationnement est desserré et que le témoin d'avertissement correspondant est éteint.

Si le témoin d'avertissement du frein de stationnement reste allumé après avoir desserré le frein de stationnement alors que le moteur tourne, il peut y avoir un dysfonctionnement du système de freins. Une attention immédiate est nécessaire.

Dans la mesure du possible, cessez immédiatement de conduire le véhicule. Sinon, roulez prudemment jusqu'à un lieu où vous pourrez stationner en toute sécurité.

## Frein de stationnement électronique (EPB) (si équipé)

### Activation du frein de stationnement



Pour activer l'EPB (frein de stationnement électronique) :

1. Appuyez sur la pédale de frein et maintenez-la enfoncée.
2. Tirez sur le bouton de l'EPB.

Assurez-vous que le témoin d'avertissement du frein de stationnement s'allume.

L'EPB (frein de stationnement électronique) peut être activé automatiquement lorsque :

- D'autres systèmes le demandent
- Le conducteur coupe le moteur alors que la fonction Auto Hold est activée.

### Freinage d'urgence

En cas de dysfonctionnement de la pédale de frein lors de la conduite, il est possible d'effectuer un freinage d'urgence en tirant sur le commutateur de l'EPB et en le maintenant dans cette position. Le freinage est possible uniquement si vous maintenez le commutateur de l'EPB. Cependant, la distance de freinage sera plus longue que la normale.

### AVERTISSEMENT

Pour réduire le risque de **BLESSURES GRAVES** ou **MORTELLLES**, n'actionnez pas l'EPB lorsque le véhicule est en mouvement, sauf en cas d'urgence. Cela pourrait endommager le système de freinage et provoquer un accident.

### Informations

Lorsque vous effectuez un freinage d'urgence, le témoin d'avertissement du frein de stationnement s'allume pour indiquer que le système est actif.

### **REMARQUE**

Si vous remarquez un bruit ou une odeur de brûlé persistant lors de l'utilisation de l'EPB pour le freinage d'urgence, nous vous conseillons de faire contrôler le système par un concessionnaire Genesis agréé.

## Relâchement du frein de stationnement



### Pour désactiver l'EPB (frein de stationnement électronique) :

1. Appuyez sur le bouton de démarrage/arrêt du moteur pour le mettre en position ON ou START.
2. Appuyez sur le commutateur EPB tout en enfonçant la pédale de frein.

Assurez-vous que le témoin d'avertissement du frein de stationnement s'éteint.

### Pour désactiver l'EPB (frein de stationnement électronique) automatiquement :

- Rapport sur P (Stationnement)  
Lorsque le moteur tourne, enfoncez la pédale de frein et passez du mode P (Stationnement) à la position R (Marche arrière) ou D (Conduite).
- Rapport sur N (Point mort)  
Lorsque le moteur tourne, enfoncez sur la pédale de frein et passez de la position N (Point mort) à la position R (Marche arrière) ou D (Conduite).

- Assurez-vous des conditions suivantes
  1. Vérifiez que les ceintures de sécurité sont attachées et que les portes, le capot et le coffre (ou hayon) sont fermés.
  2. Lorsque le moteur tourne, enfoncez la pédale de frein et passez du mode P (Stationnement) à la position R (Marche arrière) ou D (Conduite) ou au mode de changement de vitesse manuel.
  3. Appuyez sur la pédale d'accélérateur.
 Assurez-vous que le témoin d'avertissement du frein de stationnement s'éteint.

## **i** Informations

- **Pour le Moyen-Orient, l'EPB est libéré indépendamment de la fixation de la ceinture de sécurité.**
- **Pour votre sécurité, vous pouvez activer l'EPB même si le bouton de démarrage/arrêt du moteur est en position OFF (seulement si la batterie est chargée), mais vous ne pouvez pas le désactiver.**
- **Pour votre sécurité, appuyez sur la pédale de frein et désactivez manuellement le frein de stationnement à l'aide du contacteur d'EPB lorsque vous êtes en descente ou en marche arrière.**

## REMARQUE

- **Si le témoin d'avertissement du frein de stationnement reste allumé même lorsque l'EPB est désactivé, nous vous conseillons de faire contrôler le système par un concessionnaire Genesis agréé.**
- **Ne conduisez pas avec l'EPB activé. Cela pourrait entraîner une usure excessive des plaquettes et des disques de frein.**

### Messages d'avertissement

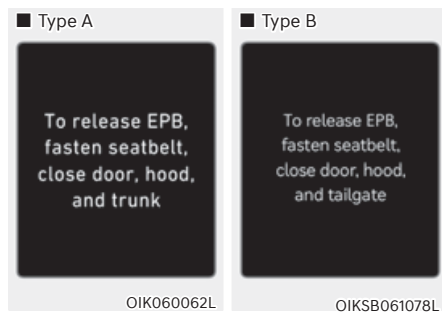

Pour libérer l'EPB, attachez la ceinture de sécurité, fermez la porte, le capot et le coffre (ou hayon)

- Si vous tentez de rouler lorsque l'EPB est actif, une alarme retentit et un message s'affiche.
- Si le conducteur n'a pas attaché sa ceinture et que le capot ou le coffre (ou hayon) de la voiture est ouvert, une alarme retentit et un message s'affiche.
- En cas de problème sur le véhicule, une alarme peut retentir et un message peut s'afficher.

Si cette situation se produit, appuyez sur la pédale de frein et désactivez l'EPB en appuyant sur le commutateur de l'EPB.



### AVERTISSEMENT

- Lorsque vous quittez ou stationnez le véhicule, attendez toujours d'être complètement arrêté et maintenez la pédale de frein enfoncée.

Placez le levier de vitesses en position P (Parking), tirez sur le bouton de démarrage/d'arrêt du moteur en position OFF. Prenez la clé avec vous lorsque vous quittez le véhicule.

Un véhicule dont le mode P (stationnement) n'est pas bien enclenché avec le frein de stationnement serré risque de se déplacer par inadvertance et de vous blesser ou de blesser d'autres personnes.

- Ne laissez JAMAIS une personne qui n'est pas familiarisée avec le véhicule toucher le contacteur d'EPB. Si l'EPB est désactivé involontairement, de graves blessures peuvent se produire.
- Ne désactivez l'EPB que lorsque vous êtes assis dans le véhicule et que votre pied repose fermement sur la pédale de frein.

### REMARQUE

- N'appuyez pas sur la pédale d'accélérateur lorsque le frein de stationnement est serré. Si vous appuyez sur la pédale d'accélérateur avec l'EPB activé, un avertissement retentit et un message apparaît. Le frein de stationnement risque d'être endommagé.
- Le fait de conduire avec le frein de stationnement serré peut surchauffer le système de freinage et causer une usure prématurée ou endommager des pièces du frein. Avant de rouler, vérifiez que l'EPB est désactivé et que le témoin d'avertissement du frein de stationnement est éteint.



## **i** Informations

- **Un cliquetis peut s'entendre en utilisant ou en désactivant l'EPB. Ces conditions sont normales et indiquent que l'EPB fonctionne correctement.**
- **Lorsque vous confiez vos clés à un gardien de parking ou un voiturier, expliquez-lui le fonctionnement de l'EPB.**

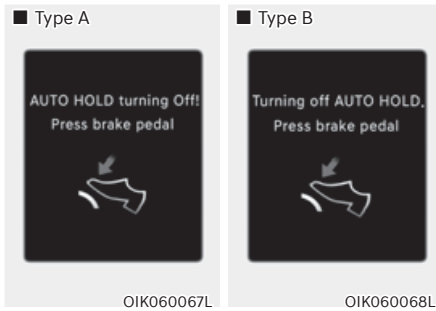

### **Désactivation AUTO HOLD! Appuyez frein/ AUTO HOLD désac. App. sur frein**

Lorsque le passage de la fonction Auto Hold à l'EPB ne fonctionne pas correctement, une alarme retentit et un message s'affiche.

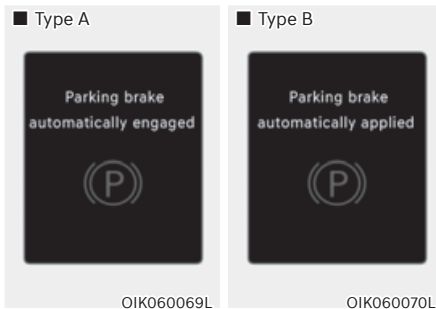

### **Frein de stationnement auto. activé/ Frein stationnement verrouillé automat.**

Quand l'EPB est activé en même temps que la fonction Auto Hold, une alarme retentit et un message s'affiche.

## **Dysfonctionnement de l'EPB**

Le témoin d'avertissement du frein de stationnement électronique (EPB) s'allume quand le bouton de démarrage/d'arrêt du moteur est mis en position ON et s'éteint après environ 3 secondes quand le système n'est pas défectueux.

S'il reste allumé, s'allume pendant que vous conduisez ou ne s'allume pas lorsque le bouton de démarrage/d'arrêt du moteur passe en position ON, cela indique un dysfonctionnement de l'EPB.

Dans ce cas, nous vous conseillons de faire inspecter le système par un concessionnaire Genesis agréé.

Le témoin d'avertissement de l'EPB peut s'allumer en même temps que le témoin de dysfonctionnement de l'ESC ; cela n'indique pas pour autant un dysfonctionnement de l'EPB.

## **REMARQUE**

- **Si le témoin d'avertissement EPB est toujours allumé, nous vous conseillons de faire inspecter le système par un concessionnaire Genesis agréé.**
- **Si le témoin d'avertissement du frein de stationnement ne s'allume pas ou clignote même lorsque vous avez tiré sur le commutateur de l'EPB, ce dernier peut ne pas être activé.**
- **Si le témoin d'avertissement du frein de stationnement clignote lorsque le témoin d'avertissement de l'EPB est allumé, appuyez sur le commutateur, puis tirez-le vers le haut. Répétez cette opération encore une fois. Si le témoin d'avertissement EPB ne s'éteint pas, nous vous conseillons de faire inspecter le système par un concessionnaire Genesis agréé.**

### **Témoin d'avertissement du frein de stationnement**



Pour vérifier le témoin d'avertissement du frein de stationnement, poussez le bouton de démarrage/d'arrêt du moteur en position ON.

Ce témoin s'allume si le frein de stationnement est serré lorsque le bouton de démarrage/d'arrêt du moteur est en position START ou ON.

Avant de rouler, confirmez que le frein de stationnement est desserré et que le témoin d'avertissement correspondant est éteint.

Si le témoin d'avertissement du frein de stationnement reste allumé après avoir desserré le frein de stationnement alors que le moteur tourne, il peut y avoir un dysfonctionnement du système de freins. Une attention immédiate est nécessaire.

Dans la mesure du possible, cessez immédiatement de conduire le véhicule. Sinon, roulez prudemment jusqu'à un lieu où vous pourrez stationner en toute sécurité.

### **Lorsque l'EPB (frein de stationnement électronique) ne se désactive pas**

Si l'EPB ne se désactive pas normalement, nous vous conseillons de faire remorquer votre véhicule par une remorque-plateau chez un concessionnaire Genesis agréé pour qu'il puisse effectuer la vérification du système.

### **Auto Hold (maintien automatique) (si équipé)**

La fonction Auto Hold maintient le véhicule à l'arrêt même si la pédale de frein n'est pas enfoncée après que le conducteur a complètement arrêté le véhicule en appuyant sur la pédale de frein.

#### **i Informations**

**Le réglage ON ou OFF de la fonction Auto Hold est maintenu lorsque le véhicule est éteint. Lorsque le véhicule est redémarré, le dernier réglage de la fonction Auto Hold est maintenu.**

#### **Pour activer :**

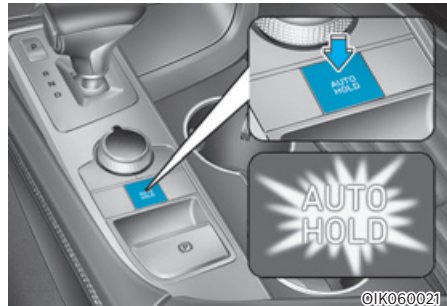

1. Lorsque la portière du conducteur et le capot moteur sont fermés, enfoncez la pédale de frein, puis sur le commutateur AUTO HOLD. Le témoin blanc AUTO HOLD s'allume et le système est en position de veille.



©IK060022

2. Lorsque vous arrêtez complètement le véhicule en enfonçant la pédale de frein, la fonction Auto Hold maintient la pression de freinage pour maintenir le véhicule à l'arrêt. Le voyant passe du blanc au vert.
3. Le véhicule reste à l'arrêt même lorsque vous relâchez la pédale de frein.
4. Si l'EPB est activé, la fonction Auto Hold est désactivée.

### **Pour desserrer le frein de stationnement:**

Si vous enfoncez la pédale d'accélérateur lorsque le sélecteur de vitesses est en position D (Conduite) ou en mode de changement de vitesses manuel, la fonction Auto Hold est automatiquement désactivée et le véhicule commence à se déplacer. Le voyant AUTO HOLD passe du vert au blanc.

### **AVERTISSEMENT**

Lorsque la fonction Auto Hold est automatiquement désactivée par un appui sur la pédale d'accélérateur, n'oubliez pas de bien regarder autour de votre véhicule.

Appuyez doucement sur la pédale d'accélérateur pour un démarrage sans à-coups.

### **Pour annuler :**

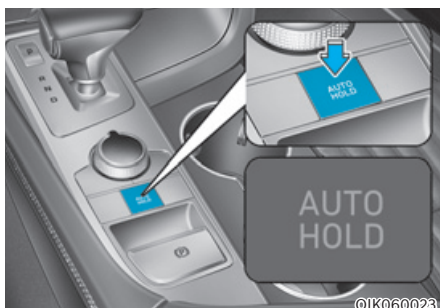

©IK060023

1. Appuyez sur la pédale de frein et maintenez-la enfoncée.
2. Appuyez sur le commutateur AUTO HOLD.

Le témoin de la fonction Auto Hold s'éteint.

### **AVERTISSEMENT**

Pour éviter tout mouvement soudain et inattendu du véhicule, enfoncez **TOUJOURS** la pédale de frein pour désactiver la fonction Auto Hold avant les manœuvres suivantes :

- Descente d'une pente.
- Conduite en marche arrière (R).
- Stationnement.

### **i** Informations

- La fonction Auto Hold ne s'active pas dans les situations suivantes :
  - La porte du conducteur est ouverte
  - Le capot du moteur est ouvert
  - Le mode sélectionné est P (Stationnement)
  - L'EPB est activé
- Pour votre sécurité, la fonction Auto Hold est remplacée par l'EPB dans les situations suivantes :
  - La porte du conducteur est ouverte
  - Le capot du moteur est ouvert
  - Le véhicule est à l'arrêt depuis plus de 10 minutes
  - Le véhicule est stationné sur pente abrupte
  - Le véhicule a été déplacé plusieurs fois

Dans ces cas, le témoin d'avertissement du frein de stationnement s'allume, le témoin AUTO HOLD passe du vert au blanc, un signal sonore retentit et un message s'affiche pour vous informer que l'EPB a été automatiquement activé. Avant de repartir, appuyez sur la pédale de frein, vérifiez les environs près de votre véhicule et desserrez le frein de stationnement manuellement avec l'interrupteur d'EPB.

- En utilisant la fonction Auto Hold, il se peut que vous entendiez un bruit mécanique. Ce bruit de fonctionnement est normal.

### **REMARQUE**

Si le témoin AUTO HOLD passe au jaune, cela indique un dysfonctionnement de la fonction de maintien automatique. Nous vous recommandons de contacter un concessionnaire Genesis agréé.

### **⚠** AVERTISSEMENT

- Appuyez lentement sur la pédale d'accélérateur lorsque vous démarrez le véhicule.
- Pour votre sécurité, désactivez la fonction Auto Hold en descente, en marche arrière et lors du stationnement.

### **REMARQUE**

En cas de dysfonctionnement du système de détection de l'ouverture de la porte conducteur ou du capot, la fonction Auto Hold peut ne pas fonctionner correctement.

Nous vous recommandons de contacter un concessionnaire Genesis agréé.

### *Messages d'avertissement*

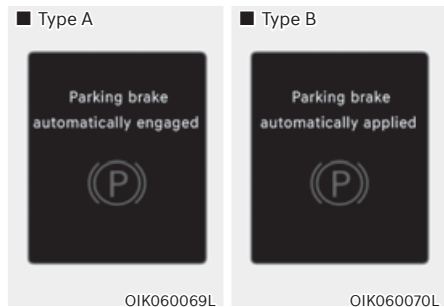

Frein de stationnement auto. activé/ Frein stationnement verrouillé automat.

Quand l'EPB est activé en même temps que la fonction Auto Hold, une alarme retentit et un message s'affiche.

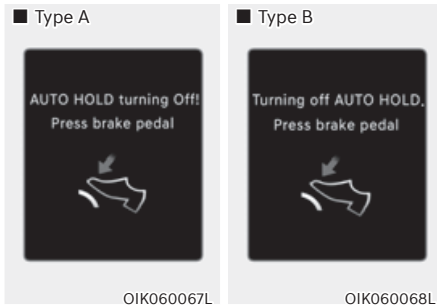

### Désactivation AUTO HOLD. Appuyez frein/AUTO HOLD dé sac. App. sur frein

Lorsque le passage de la fonction Auto Hold à l'EPB ne fonctionne pas correctement, une alarme retentit et un message s'affiche.

Lorsque ce message s'affiche, il se peut que la fonction Auto Hold et l'EPB ne fonctionnent pas. Pour votre sécurité, appuyez sur la pédale de frein.



### Appuyez sur frein pour désactiver AUTO HOLD

Si vous n'avez pas enfoncé la pédale de frein au moment de désactiver la fonction Auto Hold via le commutateur AUTO HOLD, un avertissement sonore retentit et un message s'affiche.

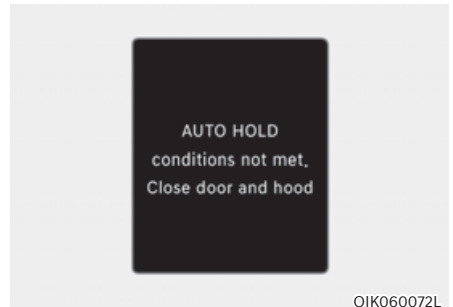

### Conditions AUTO HOLD non respectées. Fermez porte et capot.

Lorsque vous appuyez sur le commutateur AUTO HOLD, si la porte du conducteur et le capot moteur ne sont pas fermés, un avertissement sonore retentit et un message apparaît sur l'écran LCD du combiné.

Appuyez sur le commutateur AUTO HOLD après avoir refermé la porte du conducteur et le capot.

## Système de freins antiblocage (ABS)



### AVERTISSEMENT

**Le système de freins antiblocage (ABS) ou un système de contrôle électronique de la stabilité (ESC) n'empêchent pas les accidents dus à des manœuvres de conduite inappropriées ou dangereuses. Même si le contrôle du véhicule est amélioré pendant le freinage d'urgence, gardez toujours une distance de sécurité entre vous et les objets qui vous précèdent. La vitesse des véhicules doit toujours être réduite en cas de conditions de circulation extrêmes. La distance de freinage des véhicules équipés de l'ABS ou de l'ESC peut être plus longue que pour ceux qui ne sont pas équipés de ces systèmes dans les conditions de circulation suivantes.**

**Roulez à vitesse réduite dans les conditions suivantes :**

- Routes cahoteuses, gravier ou routes enneigées.
- Routes jonchées de nids de poule ou non nivelées.
- Des chaînes sont installées sur votre véhicule.

**Ne testez pas les fonctions de sécurité d'un véhicule équipé de l'ABS ou de l'ESC dans des virages ou à vitesse élevée. Vous pourriez compromettre votre sécurité et celle d'autres personnes.**

L'ABS est un système de freinage électronique qui permet d'éviter un dérapage au freinage. L'ABS permet au conducteur de diriger et de freiner en même temps.

## Utilisation de l'ABS

Pour un fonctionnement optimal de l'ABS en situation d'urgence, n'essayez pas de moduler votre pression sur le frein ou d'appuyer à plusieurs reprises sur la pédale. Enfoncez la pédale de frein au maximum.

Lorsque vous freinez dans des conditions susceptibles de bloquer les roues, vous pouvez entendre le bruit des freins ou sentir des vibrations dans la pédale de frein. Ceci est normal et indique que votre ABS est activé.

L'ABS ne réduit ni le temps ni la distance nécessaires pour arrêter le véhicule.

Maintenez toujours une distance de sécurité suffisante entre votre véhicule et celui qui vous précède.

L'ABS n'empêche pas les dérapages liés à des changements de direction brusques, tels qu'une prise de virage trop rapide ou un changement de file soudain. Conduisez toujours à une vitesse adaptée à la route et aux conditions météorologiques.

L'ABS ne peut pas empêcher une perte de stabilité. Tournez toujours le volant modérément lorsque vous freinez brusquement. Des mouvements violents ou brusques du volant peuvent quand même faire dévier votre véhicule vers la circulation en sens inverse ou hors de la route.

Sur des surfaces meubles ou irrégulières, le système de freins antiblocage peut allonger les distances d'arrêt par rapport à un système de freinage traditionnel.

Le témoin d'avertissement d'ABS () reste allumé pendant plusieurs secondes après que le bouton de démarrage/d'arrêt du moteur a été mis en position ON.

Pendant ce temps, l'ABS effectue un auto-diagnostic et le témoin s'éteint si tout est normal. Si le témoin reste allumé, vous avez peut-être un problème avec votre ABS. Nous vous conseillons de contacter un concessionnaire Genesis agréé dès que possible.



## AVERTISSEMENT

Si le témoin d'avertissement d'ABS ((ABS)) reste allumé, vous avez peut-être un problème d'ABS. Vos freins assistés fonctionneront normalement. Pour limiter risque de blessures graves, voire mortelles, nous vous recommandons de contacter votre concessionnaire Genesis agréé dès que possible.

## REMARQUE

Lorsque l'adhérence sur la route est faible, par exemple sur une route verglacée, et que vous appuyez continuellement sur le frein, l'ABS est actif en permanence et le témoin d'avertissement d'ABS ((ABS)) peut s'allumer. Stationnez votre véhicule dans un endroit sûr et éteignez le véhicule.

Redémarrez le véhicule. Si le témoin de l'ABS est éteint, votre système ABS fonctionne normalement.

Sinon, vous pourriez avoir un problème sur votre système ABS. Nous vous conseillons de contacter un concessionnaire Genesis agréé dès que possible.



## Informations

Lorsque vous faites démarrer votre véhicule avec une batterie d'appoint, le témoin d'avertissement d'ABS ((ABS)) peut s'allumer en même temps. Cela est dû à la faible tension de la batterie. Cela ne signifie pas que votre ABS ne fonctionne pas correctement. Faites recharger la batterie avant d'utiliser le véhicule.

## Commande de stabilité électronique (ESC) (Si équipé)

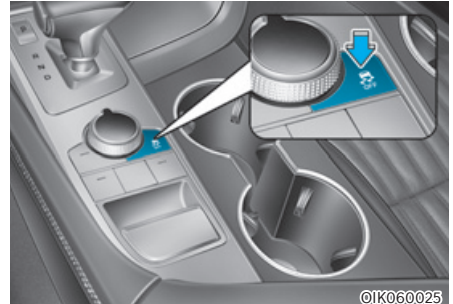

Le contrôle électronique de stabilité (ESC) assure la stabilité de votre véhicule dans les virages. L'ESC vérifie l'angle de braquage et la trajectoire du véhicule.

L'ESC contrôle votre volant et où le véhicule se dirige réellement. L'ESC exerce une pression de freinage sur l'un des freins du véhicule et intervient dans le système de gestion du moteur pour aider le conducteur à maintenir le véhicule sur la trajectoire prévue. Il ne remplace pas des pratiques de conduite prudente. Adaptez toujours votre vitesse et votre conduite aux conditions de circulation.



## AVERTISSEMENT

Ne roulez jamais trop vite pour les conditions de circulation dans les virages. L'ESC ne permet pas d'éviter les accidents.

Une vitesse excessive dans les virages, des manœuvres brusques et l'aquaplaning sur des surfaces mouillées peuvent entraîner des accidents graves.

### Utilisation de l'ESC

#### Activation de l'ESC

Lorsque le bouton de démarrage/d'arrêt du moteur est en position ON, les témoins ESC et ESC OFF s'allument pendant environ trois secondes. Une fois les deux témoins éteints, l'ESC est activé.

#### Pendant le fonctionnement



Lorsque l'ESC est actif, le témoin correspondant clignote :

- Lorsque vous freinez dans des conditions susceptibles de bloquer les roues, vous pouvez entendre le bruit des freins ou sentir des vibrations dans la pédale de frein. Ceci est normal et indique que votre ESC est activé.
- Lorsque l'ESC est activé, il est possible que le moteur ne réponde pas à l'accélérateur comme il le fait dans des conditions normales.
- Si le régulateur de vitesse était utilisé lorsque l'ESC est activé, le régulateur de vitesse se désactive automatiquement. Le régulateur de vitesse peut être réactivé lorsque les conditions de circulation le permettent. **Reportez-vous à la section "Régulateur de vitesse" du chapitre 7 (si équipé).**
- Lorsque vous sortez d'un terrain boueux ou que vous conduisez sur une route glissante, le régime moteur (tr/min) peut ne pas augmenter, même si vous appuyez à fond sur la pédale d'accélérateur. Il s'agit d'un comportement normal destiné à maintenir la stabilité et l'adhérence du véhicule.

### Désactivation de l'ESC



Pour annuler le fonctionnement de l'ESC :

#### • État 1

Effectuez un appui bref sur le bouton ESC OFF ou appuyez sur le bouton DRIVE MODE si le mode SPORT+ est sélectionné. Le témoin ESC OFF s'allume et/ou le message « Contrôle traction désactivé » s'affiche. Dans ce cas, la fonction de contrôle de traction de l'ESC (gestion du moteur) est désactivée, mais la fonction de contrôle de freinage (gestion du freinage) reste active.

#### • État 2

Maintenez le bouton ESC OFF enfoncé pendant plus de 3 secondes. Le témoin ESC OFF et/ou le message "Contrôle de traction et de stabilité désactivé" s'allument et une alarme retentit. Dans cet état, la fonction antipatinage de l'ESC (gestion du moteur) et la fonction de contrôle des freins de l'ESC (gestion du freinage) sont désactivées.

Si le bouton de démarrage/d'arrêt du moteur est mis en position OFF alors que l'ESC est désactivé, celui-ci reste désactivé. Au redémarrage du véhicule, l'ESC se rallume automatiquement.



## Témoins d'information

- Témoin ESC (clignote)



- Témoin ESC OFF (désactivation de l'ESC) (s'allume)



Lorsque le bouton de démarrage/d'arrêt du moteur mis en position ON, le témoin de l'ESC s'allume, puis s'éteint si le système ESC fonctionne correctement.

Le témoin de l'ESC clignote tant que l'ESC fonctionne.

Si le témoin ESC reste allumé, il se peut que votre véhicule présente un dysfonctionnement du système ESC. Si ce témoin d'avertissement s'allume, nous vous conseillons de faire vérifier le véhicule par un concessionnaire Genesis agréé le plus tôt possible.

Le témoin ESC OFF s'allume lorsque vous désactivez l'ESC.



### AVERTISSEMENT

Lorsque ESC clignote, cela signifie que le système est actif :

**Roulez lentement et n'essayez JAMAIS d'accélérer. Ne désactivez JAMAIS l'ESC lorsque le témoin clignote ; vous risqueriez de perdre le contrôle du véhicule et de provoquer un accident.**

### REMARQUE

La conduite avec des roues et des pneus de dimensions différentes peut entraîner un dysfonctionnement du système ESC. Avant de remplacer les pneus, assurez-vous que les quatre pneus et les roues sont de la même taille. N'utilisez jamais le véhicule avec des roues et des pneus de tailles différentes.

## Désactivation de l'ESC

### En conduisant

Le mode ESC OFF ne doit être utilisé que momentanément pour dégager le véhicule s'il est bloqué dans la neige ou dans la boue, en arrêtant temporairement le fonctionnement de l'ESC pour maintenir le couple des roues.

Pour désactiver le système ESC pendant la conduite, appuyez sur le bouton ESC OFF lorsque le véhicule roule sur une surface plane.

### REMARQUE

**Pour éviter d'endommager la boîte de vitesses :**

- **Ne pas laisser la ou les roues d'un essieu patiner excessivement lorsque les témoins d'avertissement d'ESC, d'ABS et de frein de stationnement sont allumés. Les réparations ne seraient pas couvertes par la garantie du véhicule. Réduisez la puissance du moteur et ne faites pas patiner la ou les roues de façon excessive lorsque ces témoins sont allumés.**
- **Lors d'un essai sur banc dynamométrique, vérifiez que le système ESC du véhicule est désactivé (témoin ESC OFF allumé).**



### Informations

La désactivation du système ESC n'affecte pas le fonctionnement de l'ABS ou du système de freinage standard.

### Gestion de la stabilité du véhicule

La gestion de la stabilité du véhicule (VSM) est une fonction du système de contrôle électronique de la stabilité (ESC). Elle assure la stabilité du véhicule lors des accélérations et des freinages brusques sur des routes humides, glissantes et cahoteuses, sur lesquelles l'adhérence des quatre roues peut subitement devenir inégale.



#### AVERTISSEMENT

Prenez les précautions suivantes lorsque vous utilisez la gestion de la stabilité du véhicule :

- Vérifiez **TOUJOURS** la vitesse et la distance par rapport au véhicule qui vous précède. **VSM ne remplace pas des pratiques de conduite prudente.**
- **Ne roulez jamais trop vite pour les conditions de circulation. VSM ne permet pas d'éviter les accidents. Une vitesse excessive par mauvais temps, sur des routes glissantes et inégales peut entraîner des accidents graves.**

### Fonctionnement du VSM

#### Pendant le fonctionnement

Lorsque vous freinez dans des conditions susceptibles d'activer l'ESC, vous pouvez entendre le bruit des freins ou sentir des vibrations dans la pédale de frein. Ceci est normal et indique que votre VSM est activé.



#### Informations

Le VSM ne fonctionne pas dans les cas suivants :

- Conduite sur des routes en pente ou à forte pente.
- En marche arrière.
- Le témoin ESC OFF est allumé.
- Le témoin d'EPS (direction assistée électrique) () est allumé ou clignote.

### Désactivation du VSM

Pour désactiver le VSM, appuyez sur le bouton ESC OFF. Le témoin ESC OFF (🚗<sup>OFF</sup>) s'allume.

Pour activer le VSM, appuyez à nouveau sur le bouton ESC OFF. Le témoin ESC OFF s'éteint.



### AVERTISSEMENT

Si le témoin d'ESC (🚗) ou le témoin d'avertissement d'EPS (⚠️) reste allumé ou clignote, il se peut que le système VSM de votre véhicule ne fonctionne pas correctement. Si le témoin d'avertissement s'allume, nous vous conseillons de faire vérifier le véhicule par un concessionnaire Genesis agréé le plus tôt possible.

### REMARQUE

La conduite avec des roues et des pneus de dimensions différentes peut entraîner un dysfonctionnement du système VSM. Avant de remplacer les pneus, assurez-vous que les quatre pneus et les roues sont de la même taille. N'utilisez jamais le véhicule avec des roues et des pneus de tailles différentes.

### Système d'aide au démarrage en côte (HAC)

La commande d'aide au démarrage en côte (HAC) permet d'empêcher le véhicule de reculer lorsqu'il démarre sur une pente. Le système actionne les freins automatiquement pendant environ 5 secondes et relâche le frein après 5 secondes ou lorsque la pédale d'accélérateur est enfoncée.



### AVERTISSEMENT

Soyez toujours prêt à appuyer sur la pédale d'accélérateur lorsque vous démarrez sur une pente. La commande d'aide au démarrage en côte est active uniquement pendant 5 secondes environ.



### Informations

- La commande d'aide au démarrage en côte ne fonctionne pas lorsque le mode sélectionné est P (Stationnement) ou N (Point mort).
- La commande d'aide au démarrage en côte s'active lorsque l'ESC (commande de stabilité électronique) est désactivée. Cependant, elle ne s'active pas si l'ESC ne fonctionne pas normalement.

### Signal d'arrêt d'urgence (ESS) (si équipé)

Le système de signal d'arrêt d'urgence avertit le conducteur qui vous suit en faisant clignoter les feux stop lors des freinages brusques et violents.

Le système est activé lorsque :

- Le véhicule s'arrête brusquement. (La puissance de décélération dépasse  $7 \text{ m/s}^2$ , et la vitesse dépasse  $55 \text{ km/h}$  ( $34 \text{ mi/h}$ ),)
- L'ABS est activé.

Les feux de détresse s'allument automatiquement après le clignotement des feux stop :

- Lorsque la vitesse est inférieure à  $40 \text{ km/h}$  ( $25 \text{ mi/h}$ ),
- Lorsque l'ABS est désactivé, et
- Lorsque le freinage brusque est terminé.

Les feux de détresse s'éteignent :

- Lorsque le véhicule roule à faible vitesse pendant un certain temps.  
Le conducteur peut éteindre manuellement les feux de détresse en appuyant sur le bouton.



### Informations

**Le système de signal d'arrêt d'urgence ne s'active pas si les feux de détresse sont déjà allumés.**

### Frein multicollision (MCB) (sur véhicule équipé)

Le frein multicollision contrôle automatiquement le frein en cas d'accident avec déploiement de l'airbag afin de réduire le risque d'accidents supplémentaires susceptibles de se produire.

#### **Fonctionnement du système**

- À partir du moment où l'airbag se déploie, le frein multicollision surveille l'intensité de relâchement de la pression sur la pédale de frein et la pédale d'accélérateur pendant une courte période. Le système s'active lorsque les conditions suivantes sont réunies :
  - Vitesse du véhicule inférieure à  $180 \text{ km/h}$  ( $112 \text{ mi/h}$ ) au moment de la collision.
  - Les pédales de frein et d'accélérateur sont fortement enfoncées.
- Lorsque le conducteur appuie sur la pédale de frein à un certain niveau alors que le frein multi-collision est actif, la puissance de freinage est prioritaire sur le freinage automatique par le système de freinage multi-collision. Cependant, si le conducteur retire son pied de la pédale de frein, le freinage automatique par système de freinage multi-collision maintient le freinage automatique.

## Système désactivé

Le freinage multi-collision est désactivé dans les situations suivantes :

- La pédale d'accélérateur est enfoncée au-delà d'un certain niveau.
- Le véhicule s'arrête.
- Un dysfonctionnement s'est produit au niveau de l'ESC (Electronic Stability Control).
- Dans une situation où le système ne peut pas fonctionner normalement.
- Dix secondes se sont écoulées depuis la commande automatique du freinage par le système de freinage multi-collision.



## AVERTISSEMENT

- **Le frein multi-collision diminue la vitesse du véhicule après une collision et réduit le risque d'une deuxième collision, mais il n'empêche pas une deuxième collision. Vous pouvez vous éloigner du point de collision pour éviter une situation dangereuse en appuyant sur la pédale d'accélérateur.**
- **Une fois que le Freinage multi-collision a arrêté le véhicule, le système suspend le contrôle du freinage. Selon la situation, le conducteur doit appuyer sur la pédale de frein ou la pédale d'accélérateur pour éviter d'autres accidents.**

## Bonnes pratiques de freinage



### AVERTISSEMENT

**Lorsque vous quittez le véhicule ou que vous le garez, attendez que le véhicule soit complètement à l'arrêt et maintenez la pédale de frein enfoncée. Mettez le levier de vitesses au point mort ou en position P (Parking), actionnez le frein de stationnement, puis mettez le bouton de démarrage/d'arrêt du moteur en position OFF. Les véhicules garés dont le frein de stationnement n'est pas actionné ou mal enclenché risquent de rouler par inadvertance et de blesser le conducteur ainsi que d'autres personnes. Actionnez TOUJOURS le frein de stationnement avant de quitter le véhicule.**

Des freins mouillés peuvent être dangereux ! Les freins peuvent être mouillés si le véhicule roule dans l'eau ou s'il est lavé. Votre véhicule ne s'arrêtera pas aussi rapidement si les freins sont mouillés. Des freins mouillés peuvent faire tirer le véhicule d'un côté.

Pour sécher les freins, appuyez légèrement sur les freins jusqu'à ce que le freinage redevienne normal. Si le freinage ne redevient pas normal, arrêtez-vous dès que vous pouvez le faire en toute sécurité et nous vous recommandons d'appeler un concessionnaire Genesis agréé pour obtenir de l'aide.

Ne conduisez PAS avec le pied sur la pédale de frein. Une pression constante sur la pédale de frein, même légère, peut entraîner une surchauffe, une usure, voire une défaillance des freins.

Si un pneu se dégonfle en roulant, appuyez doucement sur les freins et maintenez le véhicule en ligne droite pendant que vous ralentissez. Lorsque vous roulez assez lentement, quittez la route et arrêtez-vous dans un endroit sûr.



Gardez votre pied fermement appuyé sur la pédale de frein une fois le véhicule à l'arrêt pour ne pas avancer.

## TRACTION INTÉGRALE (AWD) (SI ÉQUIPÉ)

La traction intégrale (AWD) transmet la puissance du moteur aux roues avant et arrière pour garantir la traction maximale. La fonction AWD est utile quand un supplément de traction est requis, par exemple en cas de conduite sur des roues boueuses, mouillées ou enneigées.



### AVERTISSEMENT

Si le témoin AWD (  ) reste allumé sur le combiné d'instruments, il est possible que le système AWD de votre véhicule ne fonctionne pas correctement. Lorsque le témoin 4WD (  ) s'allume, nous vous conseillons de faire vérifier votre véhicule dès que possible par un concessionnaire Genesis agréé.



### AVERTISSEMENT

Pour réduire le risque de BLESSURES GRAVES ou MORTELLES :

- Ne conduisez pas dans des conditions auxquelles le véhicule n'est pas adapté, telles que des conditions tout terrain extrêmes.
- Évitez de rouler trop vite dans les virages ou lorsque vous tournez.
- Évitez les mouvements brusques du volant, tels que les changements de voie brutaux ou les virages serrés rapides.
- Le risque de tonneau augmente fortement si vous perdez le contrôle de votre véhicule à vitesse élevée.
- Une perte de contrôle se produit fréquemment lorsque deux roues au moins quittent la route et que le conducteur donne un coup de volant trop prononcé pour redresser le véhicule.
- Si votre véhicule quitte la route, ne tournez pas brusquement le volant. Ralentissez plutôt avant de revenir dans les voies de circulation.

### REMARQUE

- Ne traversez pas l'eau si son niveau est plus élevé que le bas du véhicule.
- Vérifiez l'état des freins quand vous avez quitté la boue ou l'eau. Enfoncez la pédale de frein à plusieurs reprises en avançant doucement jusqu'à ce que vous sentiez que le freinage normal a été rétabli.
- Réduisez l'intervalle entre les entretiens planifiés si vous conduisez sur des surfaces telles que le sable, la boue ou l'eau (voir la section "Entretien en cas de conditions d'utilisation extrêmes" du chapitre 9).
- Nettoyez toujours minutieusement votre véhicule après une utilisation tout terrain, en insistant sur la partie basse.
- Équipez votre véhicule de quatre pneus du même type et de la même taille.
- Un véhicule à traction intégrale permanente doit être dépanné uniquement à l'aide d'un camion à plateforme.

## Fonctionnement de la traction intégrale (AWD)

### **Pour une utilisation sûre du mode AWD**

#### Avant de prendre la route

- Confirmez que tous les passagers ont attaché leur ceinture.
- Redressez-vous dans le siège et rapprochez du volant plus que de coutume. Ajustez la position du volant pour une conduite confortable.

#### Conduite sur route enneigée ou verglacées

- Démarrez doucement en enfonçant doucement la pédale d'accélérateur.
- Utilisez des pneus neige ou des chaînes.
- Maintenez une distance de sécurité suffisante entre votre véhicule et celui qui vous précède.
- Utilisez le frein moteur pour ralentir en activant la manette de changement de vitesse (mode de transmission manuelle) pour sélectionner un rapport inférieur.
- Évitez de rouler à grande vitesse, les accélérations rapides, les freinages brusques et les virages serrés pour éviter de dérapier.

#### Conduite dans le sable et la boue

- Maintenez une vitesse réduite et constante.
- Utilisez des chaînes pour rouler dans la boue si nécessaire.
- Maintenez une distance de sécurité suffisante entre votre véhicule et celui qui vous précède.
- Ralentissez et vérifiez toujours l'état de la route.
- Évitez de rouler à grande vitesse, les accélérations rapides, les freinages brusques et les virages serrés pour éviter de vous embourber.

### **REMARQUE**

Si le véhicule est coincé dans la neige, le sable ou la boue, placez un matériau anti-dérapant sur les roues arrière pour donner de l'accroche **OU** faites tourner lentement les roues en marche avant et en marche arrière afin de provoquer un mouvement de balancier qui pourrait dégager le véhicule.

Évitez toutefois de faire tourner le moteur en continu à régime élevé car cela pourrait endommager le système AWD.

### **i Informations**

- Si vous utilisez des pneus neige, veillez à les monter sur les quatre roues.
- Lorsque vous utilisez des chaînes, veillez à les installer sur les pneus arrière uniquement. La vitesse de conduite doit toutefois être inférieure à 30 km/h, et la distance parcourue doit être réduite au minimum. Lorsque des chaînes sont installées, une conduite prolongée à grande vitesse risque d'entraîner un dysfonctionnement ou d'endommager le système 4 roues motrices.

Si des chaînes doivent être utilisées, utilisez des chaînes Autosock (chaîne à neige en tissu) et montez-les après avoir lu les instructions fournies.

Pour en savoir plus sur les pneus neige et les chaînes, consultez la section « Conduite hivernale » dans ce chapitre.

### Conduite en montée ou en descente

- Conduite en montée
  - Avant de démarrer, confirmez s'il est possible de monter.
  - Roulez le plus droit possible.
- Conduite en descente
  - Ne changez pas de rapport pendant la conduite en descente. Sélectionnez le rapport avant de commencer à descendre.
  - Roulez doucement en exploitant le frein moteur dans la descente.
  - Roulez le plus droit possible.



### AVERTISSEMENT

**Soyez extrêmement prudent lors de la conduite dans une côte ou une descente inclinée. Le véhicule pourrait basculer en fonction du degré d'inclinaison, du terrain, de l'humidité ou de la boue.**



### AVERTISSEMENT

**Évitez de rouler en travers d'une forte côte. Le moindre changement dans l'angle de la roue pourrait déstabiliser le véhicule ou un véhicule stable pourrait se déstabiliser en cas d'arrêt de la progression en marche avant. Votre véhicule pourrait faire des tonneaux, ce qui pourrait provoquer des blessures graves, voire mortelles.**

### Précautions en cas d'urgence

#### **Pneus**

Lorsque vous remplacez les pneus, veillez à équiper les quatre roues de pneus de mêmes dimensions, type, sculpture, marque et capacité de charge.



### AVERTISSEMENT

**N'utilisez pas des pneus et des roues qui diffèrent des roues et pneus d'origine du véhicule. Cela pourrait avoir un impact sur la sécurité et les performances de votre véhicule, avec un risque de dysfonctionnement de la direction ou de tonneau avec blessures graves.**

En cas d'urgence, vous pouvez utiliser une roue de secours compacte ou une trousse de réparation des pneus (si équipé). Toutefois, n'utilisez pas le pneu de secours compact de façon prolongée. Réparez ou remplacez le pneu d'origine dès que possible pour éviter toute panne du différentiel autobloquant ou de la traction intégrale.



## AVERTISSEMENT



**Ne démarrez jamais le moteur et ne le faites jamais tourner quand le véhicule AWD est sur un cric. Le véhicule peut glisser ou tomber du cric et entraîner des blessures graves ou mortelles pour vous ou les personnes qui se trouvent à proximité.**

### Remorquage

Pour remorquer un véhicule AWD, il faut utiliser un chariot porte-roue ou le plateau de la dépanneuse. Les roues ne peuvent être en contact avec le sol. **Pour plus de détails, consultez la section "Remorquage" au chapitre 8.**

### Inspection du véhicule

- Si le véhicule doit fonctionner sur une plateforme élévatrice, n'essayez pas d'empêcher n'importe quelle roue de tourner. Cela pourrait endommager la traction intégrale.
- Ne serrez jamais le frein de stationnement pour faire tourner le moteur sur une plateforme élévatrice. Cela pourrait endommager la traction intégrale.

### Essais sur banc dynamométrique

Un véhicule à traction intégrale (AWD) doit être testé sur un dynamomètre spécial pour châssis de quatre roues motrices.

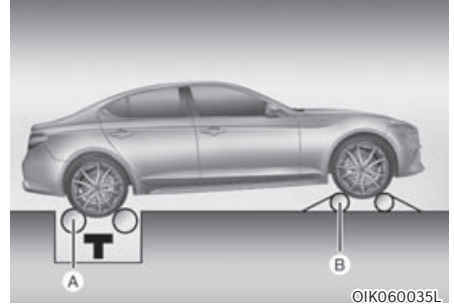

[A] : Rouleaux (compteur de vitesse),  
[B] : Rouleaux en roue libre temporaire

Un véhicule à traction intégrale ne peut être testé sur un banc pour véhicules à deux roues motrices. Si l'utilisation d'un banc pour deux roues motrices est inévitable, procédez comme suit :

1. Confirmez que les pneus affichent la pression de gonflage prescrite.
2. Positionnez les roues arrière sur le rouleau pour le test de vitesse comme illustré.
3. Desserrez le frein de stationnement.
4. Positionnez les roues avant sur les rouleaux en roue libre temporaire comme illustré.

## AVERTISSEMENT

**Maintenez-vous à l'écart de l'avant du véhicule quand celui-ci est sur le banc dynamométrique avec un rapport sélectionné. Le véhicule pourrait bondir en avant et provoquer des blessures graves, voire mortelles.**

## DIFFÉRENTIEL À GLISSEMENT LIMITÉ (LE CAS ÉCHÉANT)

Le différentiel à glissement limité est une fonction dotée d'un mécanisme qui contrôle les fonctions de différentiel des roues.

Le différentiel à glissement limité améliore la maniabilité dans les virages.

### AVERTISSEMENT

Ne faites jamais tourner les roues lorsque l'une d'elles a été levée à l'aide du cric. Cette manipulation est très dangereuse sur les véhicules équipés d'un différentiel à glissement limité.

### Informations

- Sur les véhicules équipés d'un différentiel à glissement limité, il se peut que vous entendiez un bruit de friction interne dans les virages. Ce bruit est tout à fait normal et indique que le différentiel à glissement limité fonctionne correctement.

Si le bruit de friction interne s'intensifie avec le temps, nous vous conseillons de faire changer l'huile du différentiel arrière (du différentiel à glissement limité) par un concessionnaire Genesis agréé.

- Lors du remplacement de l'huile du différentiel arrière, veillez à utiliser uniquement de l'huile spécifique pour différentiel à glissement limité (sur véhicule équipé d'un différentiel à glissement limité) (reportez-vous à la section du chapitre 2 relative aux capacités et lubrifiants recommandés).

## SUSPENSION À COMMANDE ÉLECTRONIQUE (SI ÉQUIPÉ)

La suspension à commande électronique contrôle automatiquement la suspension du véhicule à l'aide de capteurs afin d'optimiser le confort de conduite en tenant compte des conditions telles que la vitesse, la surface de la route, les virages, les exigences de freinage et l'accélération.

### Dysfonctionnement du système

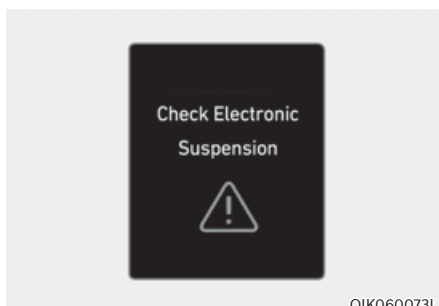

#### Vérifiez ECS

Lorsque la suspension à commande électronique ne fonctionne pas correctement, ce message s'affiche sur l'écran LCD du combiné. Dans ce cas, nous vous recommandons de faire inspecter le système par un concessionnaire Genesis agréé.

## CONTRÔLE DU DÉMARRAGE (LE CAS ÉCHÉANT)

La fonction de contrôle du démarrage gère le véhicule pour réduire le patinage ou le glissement des roues lors des accélérations brusques au démarrage.

### Conditions requises pour l'activation

Les conditions suivantes doivent être réunies pour que la fonction de contrôle du démarrage puisse être activée.

- Le moteur est chaud.
- Les témoins de dysfonctionnement du moteur et du système ESC (contrôle électronique de stabilité) sont éteints.



### ATTENTION

À des fins de sécurité, vérifiez les conditions suivantes avant d'utiliser le contrôle du démarrage.

- **Le conducteur a bouclé sa ceinture de sécurité.**
- **Toutes les portes, le capot et le coffre (ou hayon) sont fermés.**
- **Le véhicule est à l'arrêt.**
- **Le volant est droit.**

### Activation de la fonction de contrôle du démarrage

Pour activer la fonction de contrôle du démarrage :

1. Sélectionnez le mode SPORT ou SPORT+ à l'aide du bouton DRIVE MODE. (Le témoin SPORT ou SPORT+ s'allume sur l'écran LCD du combiné d'instruments.)
2. Appuyez plus de 3 secondes sur le bouton ESC OFF pour désactiver l'ESC. Le témoin ESC OFF s'allume sur le combiné d'instruments.
3. Positionnez le levier de vitesses sur D (Conduite).

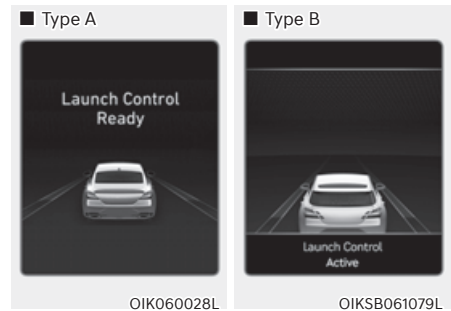

4. Appuyez fermement sur la pédale de frein avec le pied gauche, tout en enfonçant la pédale d'accélérateur avec le pied droit. Le moteur va atteindre un régime optimisé.

Le message 'Launch Control Ready [Cont. démarrage Prêt]' s'affiche sur l'écran LCD du combiné d'instruments.

5. Un relâchement souple et rapide de la pédale de frein avec la pédale d'accélérateur enfoncée à fond active le contrôle du démarrage.

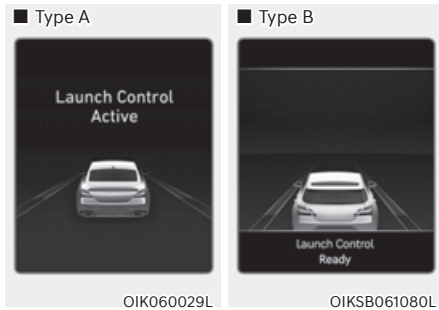

6. Au démarrage du véhicule, maintenez la pédale d'accélérateur enfoncée pour que le système de contrôle du démarrage reste actif pendant la durée souhaitée.

Le message « Launch Control Active [Cont. démarrage Actif] » s'affiche sur l'écran LCD du combiné d'instruments.

Pour désactiver le contrôle du démarrage, relâchez la pédale d'accélérateur.

### **i** Informations

La fonction de contrôle du démarrage sera à nouveau disponible lorsqu'elle aura refroidi, après au moins 3 minutes de conduite.

### **!** ATTENTION

- Le système de contrôle du démarrage n'est pas destiné à être utilisé sur les routes publiques. Il doit être réservé à la conduite sur piste de course. Il ne compense pas l'inexpérience du conducteur ou une mauvaise connaissance d'une piste.
- N'utilisez pas la fonction de contrôle du démarrage pendant la période de rodage du véhicule.

### **REMARQUE**

L'utilisation permanente de la fonction de contrôle du démarrage peut solliciter fortement le véhicule, ce qui peut entraîner une usure prématurée des composants associés.

## Utilisation limitée du contrôle du démarrage



### Température de la transmission trop élevée. Contrôle du démarrage indisponible

Un message d'avertissement s'affiche sur l'écran LCD du combiné si la température du liquide de transmission dépasse un certain niveau pendant l'utilisation du contrôle du démarrage. Dans ce cas, le contrôle du démarrage est automatiquement désactivé. Le conducteur doit alors rouler à une vitesse constante supérieure à 60 km/h pour refroidir le liquide de transmission.

## ROUE LIBRE ECO (LE CAS ÉCHÉANT)

En roue libre descendante, la transmission est automatiquement neutralisée et le mode Roue libre ECO est activé lorsque les conditions d'activation de ce mode sont réunies. Dans ce mode, la distance de roue libre du moteur est étendue lorsque le moteur est au ralenti pour réduire la consommation de carburant. Le moteur est automatiquement réengagé lorsque les conditions de désactivation de la roue libre sont réunies.

## FONCTION D'ARRÊT ET DE REDÉMARRAGE AUTOMATIQUE (ISG) (SI ÉQUIPÉ)

La fonction d'arrêt et de redémarrage automatique contribue à la réduction de la consommation de carburant en coupant le moteur lorsque le véhicule est à l'arrêt (à savoir, à un feu rouge, devant un signal stop ou dans un embouteillage, sous réserve que certaines conditions préalables soient remplies, comme indiqué ci-dessous).

Le moteur redémarrage automatiquement quand les conditions de démarrage sont remplies.

Le système ISG est toujours active quand le moteur tourne.

### Informations

**Quand le moteur démarre automatiquement suite à l'action du système ISG, les témoins d'avertissement (à savoir ABS, ESC, ESC OFF, EPS et frein de stationnement) peuvent s'allumer pendant quelques secondes en raison d'une tension faible dans la batterie.**

**Cela n'indique toutefois pas un dysfonctionnement du système ISG.**

### Fonctionnement du système ISG

#### Conditions requises pour l'activation

Le système ISG fonctionne dans les situations suivantes.

- La ceinture de sécurité du conducteur est attachée.
- La porte du conducteur et le capot sont fermés.
- Le capteur de batterie est activé et la batterie est suffisamment chargée.
- La température extérieure n'est ni trop basse, ni trop élevée.
- Le véhicule roule à une vitesse constante et s'arrête.
- Le système de climatisation remplit les conditions.
- Le véhicule est mis à température.
- Les composants en rapport avec l'ISG fonctionnent correctement.
- L'inclinaison est progressive.
- Le volant est tourné de moins de 180°, puis le véhicule s'arrête.
- Le mode de conduite SPORT+ n'est pas sélectionné.

#### **i** Informations

Le système ISG n'est pas activé quand les prérequis d'activation du système ne sont pas remplis. Dans ce cas, le témoin du bouton ISG OFF s'éteint et le témoin Arrêt auto (A) s'allume en jaune sur le combiné d'instruments.

Quand le témoin Arrêt auto (A) reste allumé, nous vous recommandons de faire inspecter le système par un concessionnaire Genesis agréé.

#### Arrêt automatique

Lorsqu' ISG est activé, le moteur s'arrête automatiquement lorsque les deux éléments suivants apparaissent :

1. La vitesse du véhicule baisse atteindre 0 km/h. Le véhicule s'arrête alors complètement.
2. La pédale de frein est enfoncée et le rapport D (conduite) ou N (point mort) est engagé.

Le témoin Arrêt auto (A) s'allume en vert dans le combiné d'instruments quand le moteur s'arrête.

#### **i** Informations

**L'arrêt automatique ne peut pas se produire à nouveau tant que le véhicule roule à une vitesse supérieure à 8 km/h et revient aux conditions d'arrêt automatiquement comme indiqué précédemment.**

En mode Arrêt auto, si le capot du moteur est ouvert, le système ISG se désactive.

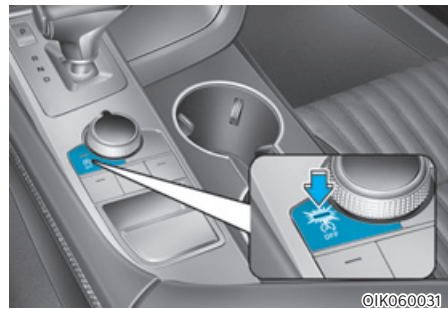

Lorsque le système est désactivé, le témoin du bouton ISG s'allume sur l'écran LCD du combiné et un avertissement sonore est émis.

Dans ce cas, enfoncez la pédale de frein et redémarrez manuellement le moteur.

## Démarrage auto

Quand la fonction ISG arrête automatiquement le moteur, celui-ci redémarre si une des opérations suivantes est réalisée.

- Relâcher la pédale de frein.
- Quand la fonction Auto Hold est activée, levez le pied de la pédale de frein, puis enfoncez la pédale d'accélérateur.
- Tout en enfonceant la pédale de frein, amenez le sélecteur rotatif de la position N (Point mort) ou D (Conduite) sur R (Marche arrière) ou P (Stationnement).
- Tout en enfonceant la pédale de frein, amenez le sélecteur rotatif de la position N (Point mort) à D (Conduite).

Le témoin Arrêt auto ((A)) s'éteint dans le combiné d'instruments quand le moteur redémarre.

## Messages sur l'écran LCD

Les messages sont affichés dans le combiné d'instruments pour faciliter l'utilisation du système ISG.

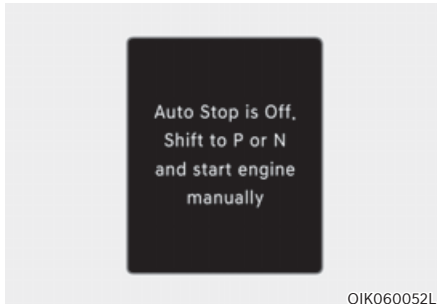

Quand le système est désactivé, le témoin du bouton de désactivation ISG s'allume et un message s'affiche sur l'écran LCD du combiné avec un avertissement sonore dans les situations suivantes.

- Quand le capot moteur est ouvert.
- Quand le système ISG ne fonctionne pas normalement.

Dans ce cas, enfoncez la pédale de frein et redémarrez le moteur manuellement. Pour votre sécurité, redémarrez le véhicule avec le mode P (Stationnement) sélectionné.

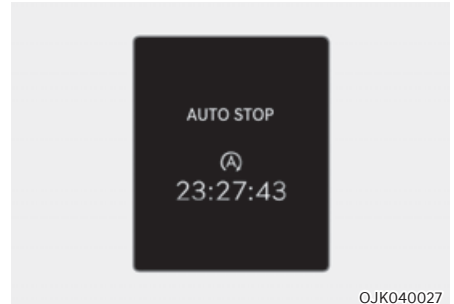

## Durée ARRÊT AUTO écoulée

ARRÊT AUTO affiche la durée écoulée d'arrêt du moteur imputable à la fonction d'arrêt et de redémarrage automatique. Vous pouvez vérifier la durée écoulée d'ARRÊT AUTO dans la vue Affichage LCD d'instruments.

**Consultez le point "Affichage LCD" au Chapitre 4.**

## Désactivation du système ISG

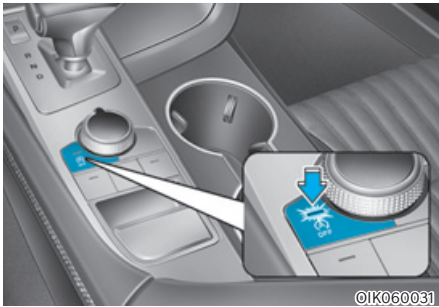

Appuyez sur le bouton de désactivation ISG OFF pour désactiver le système ISG. Le témoin du bouton de désactivation du système ISG s'allume. Pour utiliser le système, appuyez à nouveau sur le bouton ISG OFF.

## Redémarrage forcé du moteur

Le moteur redémarre automatiquement dans les conditions suivantes.

- Le moteur est arrêté depuis 5 minutes environ.
- La climatisation est en marche avec la vitesse du ventilateur réglée sur une position supérieure à 7
- Le dégivreur avant est activé.
- la batterie est faible.
- Les performances de réchauffement et de refroidissement de la climatisation ne sont pas satisfaisantes.
- Le mode P (Stationnement) à N (Point mort), R (Marche arrière) est sélectionné lorsque la fonction Auto hold est activée.
- La porte est ouverte ou la ceinture de sécurité est détachée quand la fonction Auto Hold est activée.
- Le commutateur EPB est enfoncé lorsque la fonction Auto Hold est activée.

Le témoin Arrêt auto ((A)) clignote en vert pendant 5 secondes dans le combiné d'instruments quand le moteur redémarre.



### AVERTISSEMENT

**Quand le moteur est en mode d'arrêt automatique, le moteur peut redémarrer sans aucune action de la part du conducteur. Avant de quitter le véhicule ou avant d'accéder au compartiment moteur, coupez le moteur en plaçant le bouton de démarrage/d'arrêt du moteur en position OFF.**



## Dysfonctionnement ISG

Le système ISG peut ne pas fonctionner en cas de dysfonctionnement des capteurs ISG ou du système ISG.

Les situations suivantes se présenteront en cas de dysfonctionnement du système ISG :

- Le témoin Arrêt auto ((A)) clignote en jaune dans le combiné d'instruments.
- Le témoin du bouton de désactivation du système ISG s'allume.

Nous vous recommandons de contacter un concessionnaire Genesis agréé.

## Étalonnage du capteur de batterie

Lorsque vous reconnectez ou remplacez la batterie AGM, le système ISG (générateur de starter intégré) ne fonctionne pas immédiatement. Si vous souhaitez utiliser ce système, le capteur de batterie doit être calibré suivant la procédure ci-dessous.

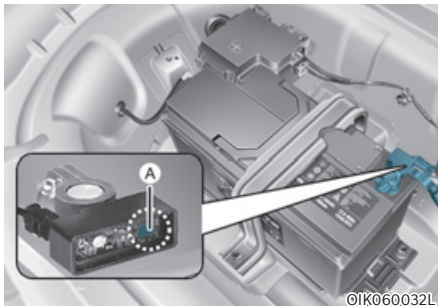

[A] : capteur de batterie

1. Coupez le moteur.
2. Déconnectez tous les appareils électriques installés après la livraison du véhicule, tels que le système de navigation ou la dashcam.
3. 4 heures après l'arrêt du moteur, allumez-le et éteignez-le 3 ou 4 fois.

## i Informations

Le système ISG peut ne pas fonctionner dans les situations suivantes.

- En cas de dysfonctionnement du système ISG.
- La batterie est faible.
- La dépression de frein est basse. Dans ce cas, nous vous conseillons de faire inspecter le système ISG par un concessionnaire agréé pour les produits de la marque Genesis.

## REMARQUE

- Remplacez la batterie par une batterie Genesis ISG d'origine uniquement. Sinon, le système ISG peut ne pas fonctionner correctement.
- Ne rechargez pas la batterie ISG avec un chargeur de batterie ordinaire. Cela pourrait endommager ou faire exploser la batterie ISG.
- Ne retirez pas le couvercle de la batterie. L'électrolyte de la batterie, qui est nocif pour le corps humain, peut s'échapper.

### CONDUITE EN ROUE LIBRE (SI ÉQUIPÉ)

Quand certaines conditions sont remplies, le moteur est découplé automatiquement de la boîte de vitesses alors que D (Conduite) demeure le rapport sélectionné. Pendant la conduite en roue libre, le moteur se maintient au régime de ralenti pour réduire la consommation de carburant et augmentez la distance en roue libre.

#### Réglage roue libre

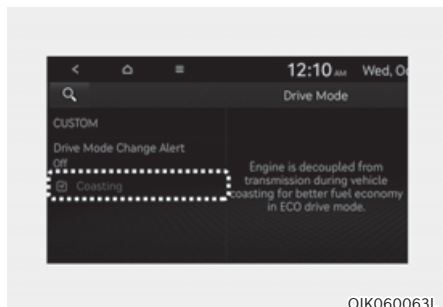

OIK060063L

- La fonction Roue libre doit être activée dans le menu Réglages de l'écran du système d'info-divertissement. Sélectionnez :
  - Configuration → Réglages véhicule → Mode de conduite → Roue libre

**Pour en savoir plus, lisez le QR code dans le manuel élémentaire fourni séparément.**

- Quand la fonction Roue libre est activée et si les conditions sont remplies, le message "Roue libre" s'affiche dans le combiné d'instruments.

#### Conditions de fonctionnement roue libre

La fonction Roue libre est opérationnelle quand la pédale d'accélérateur est enfoncée et relâchée sous certaines conditions.

- Le mode de conduite sélectionné est ECO.
- L'option ECO ou Smart a été sélectionnée pour le groupe motopropulseur dans le menu PERSONNALISÉ de l'écran du système d'info-divertissement. (si équipé)  
Si l'option Smart est sélectionnée, l'accélération doit être légère.
- Le sélecteur rotatif est en position D (Conduite)
- Le bouton de vitesse de croisière intelligente est en position OFF.
- Le régulateur adaptatif est suspendu.
- La pédale de frein ou d'accélérateur n'est pas enfoncée.
- La vitesse du véhicule est comprise entre 50 et 160 km/h (30 à 100 mi/h).
- Le degré d'inclinaison de la route est compris entre -5 et +5 %.



#### Informations

- **Si le radar du système de vitesse de croisière intelligente ne peut fonctionner normalement, la distance entre les véhicules et la condition de vitesse relative sont automatiquement ignorés.**
- **La fonction Roue libre fonctionne après que le moteur a démarré, que la boîte de vitesses a été mise à température et que le diagnostic automatique du capteur de moteur est terminé.**
- **En fonction des conditions de conduite, la fonction Roue libre peut être reportée temporairement si les conditions suivantes sont remplies.**

## Conditions de libération de roue libre

La fonction Roue libre est suspendu automatiquement quand les conditions suivantes sont remplies.

- Le mode de conduite sélectionné est Comfort, sport ou sport+.
- Le conducteur utilise la manette de changement de vitesse.
- Le régulateur de vitesse intelligent est activé (la vitesse sélectionnée apparaît sur le combiné d'instruments).
- La vitesse du véhicule est au-delà de la plage comprise entre 50 et 160 km/h (30 à 100 mi/h).
- Le degré d'inclinaison de la route est inférieur à -5 % ou supérieur à +5 %.



### Informations

**Il est conseillé de couper la fonction Roue libre si vous roulez avec des arrêts et des démarrages fréquents. Sélectionnez le mode de conduite Comfort ou Sport ou désélectionnez la fonction Roue libre dans l'écran du système d'info-divertissement.**

### REMARQUE

- **Si la pédale d'accélérateur est enfoncée rapidement pour une accélération alors que la fonction Roue libre est activée, l'accélération peut se produire après l'engagement de l'embrayage à l'intérieur de la boîte de vitesse. De même, il se peut que le conducteur continue à sentir l'accélération même après la désactivation du système.**
- **Il faudra peut-être parfois conduire sans la fonction Roue libre car le freinage moteur n'est pas appliqué quand la fonction Roue libre est opérationnelle.**
- **La manipulation de l'écran du système d'info-divertissement pour activer ou désactiver la fonction Roue libre pendant la conduite peut être dangereux étant la distraction du conducteur.**

## SYSTÈME DE CONTRÔLE INTÉGRÉ DU MODE DE CONDUITE (SI ÉQUIPÉ)

Vous pouvez sélectionner le mode de conduite en fonction de vos préférences ou de l'état de la route.

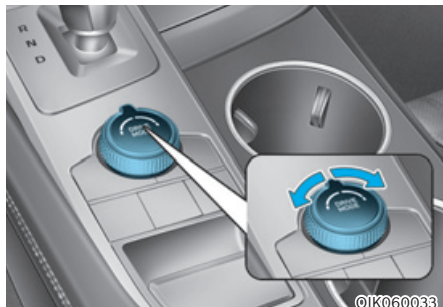

### Mode Drive

#### Véhicule à boîte de vitesses automatique

Le mode de conduite peut être sélectionné en fonction de vos préférences ou des conditions de circulation.

### Mode COMFORT

Le mode COMFORT garantit une conduite confortable et souple.

### Mode ECO



Le mode ECO contribue à l'amélioration de la consommation de carburant pour une conduite respectueuse de l'environnement.

L'optimisation de la consommation de carburant dépend des habitudes de conduite et de l'état de la route.

- Quand le mode ECO est sélectionné, le témoin ECO s'allume dans le combiné d'instruments.
- Lorsque le mode ECO est activé :
  - L'accélération peut être légèrement réduite lorsque vous appuyez sur l'accélérateur sans forcer.
  - Les performances de la climatisation peuvent être limitées.
  - Le passage des vitesses sur la boîte automatique peut changer.
  - Le bruit du moteur peut être plus fort lors de certains changements de rapport car la rétrogradation requiert une pression plus forte sur l'accélérateur.

Les situations décrites ci-dessus sont normales ; elles se produisent lorsque le système ECO est activé pour réduire la consommation de carburant.

### Limitations du mode ECO

Le fonctionnement du système est limité dans les conditions suivantes en mode ECO, même si le témoin ECO n'indique aucun changement.

- Lorsque la température du liquide de refroidissement est basse :  
le fonctionnement du système est limité jusqu'à ce que les performances du moteur deviennent normales.
- Lorsque vous montez une côte :  
le fonctionnement du système est limité pour gagner de la puissance en côte, car le couple moteur est restreint en mode ECO.
- Lors de la conduite du véhicule en mode de changement de vitesse manuel à l'aide des manettes de changement de vitesse.  
le système est limité en fonction de la vitesse sélectionnée.

### Mode sport

**SPORT**

Le mode SPORT favorise une conduite sportive, mais ferme.

En mode SPORT, la consommation de carburant peut augmenter.

- Quand le mode SPORT est sélectionné, le témoin SPORT s'allume dans le combiné d'instruments.
- Le mode COMFORT est rétabli à chaque redémarrage du moteur. Si vous souhaitez utiliser le mode SPORT, sélectionnez à nouveau le mode SPORT.
- Lorsque le mode SPORT est activé :
  - Le régime moteur a tendance à rester élevé au cours d'une certaine période de temps, même après que l'accélérateur a été relâché
  - Les passages au rapport supérieur sont retardés pendant l'accélération

### **i** Informations

**Le mode SPORT concerne les véhicules équipés du système ESC.**

### Mode **PERSONNALISÉ** (si équipé)

**CUSTOM** En mode CUSTOM, le conducteur peut choisir des modes distincts pour chaque élément au sein du système d'info-divertissement.

- Groupe motopropulseur : ECO/Comfort/Sport/Sport+
- Volant : Comfort/Sport/Sport+
- Suspension : Comfort/Sport/Sport+
- Système AWD : ECO/Comfort/Sport

### Pour en savoir plus, lisez le QR code dans le manuel élémentaire fourni séparément.

- Quand le mode CUSTOM est sélectionné, le témoin CUSTOM s'allume dans le combiné d'instruments.
- Le mode COMFORT est rétabli à chaque redémarrage du moteur. Si vous souhaitez utiliser le mode CUSTOM, sélectionnez-le à nouveau.

### Mode **SPORT+**

**SPORT+** En mode SPORT+, la conduite du véhicule est sportive, mais perd en souplesse.

En mode SPORT+, la consommation de carburant peut augmenter.

- Lorsque le mode SPORT+ est sélectionné, le témoin SPORT+ s'allume sur le combiné d'instruments.
- Le mode de conduite COMFORT est rétabli au redémarrage du véhicule. Si vous souhaitez activer le mode SPORT+, vous devez le sélectionner à nouveau.
- Lorsque le mode SPORT+ est activé :
  - Le régime moteur a tendance à rester élevé pendant un certain temps, même une fois que vous avez relâché l'accélérateur.
  - Les passages à la vitesse supérieure sont retardés lors de l'accélération.
  - Les passages à la vitesse inférieure sont plus précoces lors du freinage.

### REMARQUE

- En mode **SPORT** ou **SPORT+**, la consommation de carburant peut augmenter.
- La fonction **Stop and Go** est désactivée en mode **SPORT+**.

### Informations

Le mode **SPORT+** concerne les véhicules équipés du système ESC.

## Caractéristiques du véhicule

Les caractéristiques de chaque composant varient en fonction du mode de conduite sélectionné.

	Composant	Mode de conduite		
		Mode COMFORT	Mode SPORT	Mode SPORT+
Moteur et conduite	Groupe motopropulseur	COMFORT	SPORT	SPORT+
	Contrôle du démarrage	Désactivé	Activé	Activé
Châssis	Direction	COMFORT	SPORT	SPORT+
	ESC *1	COMFORT	SPORT	SPORT (TCS *2 OFF)
Son	ASD *3	COMFORT	SPORT	SPORT

Lorsque vous conduisez en mode CUSTOM, le système de contrôle du démarrage/ASD peut varier en fonction des réglages du groupe motopropulseur en mode CUSTOM.

\*1: Commande de stabilité électronique

\*2: Système de contrôle de traction

\*3: Système de son actif

### SUPPORT MOTEUR SEMI-ACTIF (SI ÉQUIPÉ)

Si le véhicule est équipé d'un support moteur semi-actif pour améliorer les vibrations et le bruit du véhicule, l'électrovanne du support émet un claquement quand le véhicule entre ou sort d'un mode déterminé comme la vitesse ou le régime moteur. Il ne s'agit pas d'un dysfonctionnement mais bien d'une condition tout à fait normale.

### CONDITIONS DE CONDUITE SPÉCIALES

#### Conditions de conduite dangereuses

En cas de conditions de conduite dangereuses, telles que sur l'eau, la neige, le verglas, la boue ou le sable, prenez les précautions suivantes :

- Roulez prudemment et augmentez la distance de sécurité.
- Évitez les freinages ou coups de volant brusques.
- Si votre véhicule est coincé dans la neige, la boue ou le sable, utilisez la seconde. Accélérez lentement pour éviter de faire patiner inutilement les roues.
- Mettez du sable, du gros sel, des chaînes pour pneus ou tout autre type de matériau antidérapant sous les roues pour améliorer l'adhérence lorsque le véhicule est bloqué dans la neige, sur le verglas ou dans la boue.



#### AVERTISSEMENT

**Le fait de rétrograder avec une boîte de vitesses automatique en roulant sur des surfaces glissantes peut provoquer un accident. Le changement brusque de vitesse de rotation des pneus peut les faire patiner. Soyez prudent en rétrogradant sur des surfaces glissantes.**

#### Balancement du véhicule

S'il est nécessaire de faire balancer le véhicule pour le dégager de la neige, du sable ou de la boue, commencez par tourner le volant vers la droite, puis la gauche, afin de dégager l'espace autour des roues avant. Alternez ensuite entre la marche arrière (R) et une vitesse en marche avant.

Évitez de faire patiner les roues et d'emballer le moteur.



Pour éviter d'user la boîte de vitesses, attendez que les roues cessent de patiner avant de changer de rapport. Relâchez la pédale d'accélérateur pendant les changements de rapport et appuyez légèrement sur la pédale d'accélérateur lorsqu'une vitesse est enclenchée. La rotation lente des roues en avant et en arrière provoque un mouvement de basculement qui peut dégager le véhicule.



### AVERTISSEMENT

**Si le véhicule est bloqué et que les roues patinent excessivement, la température des pneus peut augmenter très rapidement. Si les pneus sont endommagés, ils peuvent éclater ou exploser. Cette situation est dangereuse : vous pourriez être blessé, ainsi que d'autres personnes. N'essayez pas cette méthode si des personnes ou des objets se trouvent à proximité du véhicule.**

**Si vous tentez de dégager le véhicule, celui-ci peut surchauffer rapidement et provoquer un départ de feu dans le compartiment moteur ou d'autres dommages. Essayez de ne pas faire patiner les roues autant que possible pour éviter la surchauffe des pneus ou du moteur. NE laissez pas les roues patiner à plus de 56 km/h (35 mi/h).**



### Informations

Vous devez désactiver le système ESC avant de faire basculer le véhicule.

### REMARQUE

Si vous êtes toujours bloqué après avoir fait basculé le véhicule, faites remorquer le véhicule pour éviter la surchauffe du moteur et d'éventuels dommages à la boîte de vitesses ou aux pneus. Voir la section « Remorquage » au chapitre 8.

### Virages en douceur

Évitez de freiner ou de changer de vitesse dans les virages, surtout lorsque les routes sont mouillées. Idéalement, les virages doivent être toujours pris en accélérant légèrement.

### Conduite de nuit

La conduite de nuit présente plus de dangers que la conduite de jour. Vous devez vous souvenir de certains points importants :

- Ralentissez et augmentez la distance qui vous sépare des autres véhicules, car la visibilité est moins bonne de nuit, en particulier dans les zones disposant de peu d'éclairages publics.
- Réglez vos rétroviseurs de façon à réduire l'éblouissement causé par les phares des autres conducteurs.
- Gardez vos phares propres et correctement réglés. Des phares sales ou mal réglés réduisent la visibilité de nuit.
- Évitez de regarder directement les phares des véhicules en sens inverse. Cela pourrait vous aveugler momentanément et vos yeux auraient besoin de plusieurs secondes pour se réadapter à l'obscurité.

### Conduite sous la pluie

La pluie et les routes mouillées peuvent rendre la conduite dangereuse. Gardez vos points suivants en mémoire lorsque vous conduisez sous la pluie ou sur une chaussée glissante :

- Ralentissez et augmentez la distance de suivi. Une forte pluie réduit la visibilité et augmente les distances de freinage.
- Désactivez le régulateur de vitesse (si équipé).
- Remplacez vos balais d'essuie-glaces lorsqu'ils laissent des traces ou n'essuient plus correctement une partie du pare-brise.
- Assurez-vous que vos pneus ont une bande de roulement suffisante. Si la profondeur de bande de roulement de vos pneus est insuffisante, un freinage brusque sur une chaussée mouillée peut vous faire dérapier et provoquer un accident. **Consultez la section " Bande de roulement des pneus " au chapitre 9.**
- Allumez vos phares pour que les autres automobilistes puissent vous voir plus facilement.
- Le fait de rouler trop vite dans de grandes flaques peut affecter vos freins. Si vous devez passer dans des flaques, essayez de rouler lentement.
- Si vous pensez que vos freins sont mouillés, appuyez légèrement sur la pédale de frein tout en conduisant jusqu'à ce que le freinage redevienne normal.

### Aquaplaning

Si vous conduisez trop vite sur une route humide, votre véhicule risque de perdre le contact avec la surface de la route et de rouler en fait sur l'eau. Le meilleur conseil est de **RALENTIR** lorsque la route est mouillée.

**Le risque d'aquaplaning augmente avec l'usure des pneus. Reportez-vous à la section " Bande de roulement des pneus " au chapitre 8.**

### Conduite dans des zones inondées

Évitez de traverser les zones inondées à moins d'être sûr que l'eau n'est pas plus haute que le bas du moyeu de la roue. Conduisez lentement dans l'eau. Prévoyez une distance d'arrêt adéquate car les performances des freins peuvent être réduites.

Après avoir roulé dans l'eau, séchez les freins en appuyant légèrement sur la pédale de frein plusieurs fois tout en conduisant lentement.

### Conduite sur autoroute

#### **Pneus**

Gonflez les pneus comme indiqué. Un sous-gonflage peut faire surchauffer ou endommager les pneus.

Ne montez pas des pneus usés ou endommagés pour préserver les performances d'adhérence et de freinage.

#### **Informations**

**Ne gonflez en aucun cas vos pneus à une pression supérieure aux spécifications.**

#### **Carburant, liquide de refroidissement et huile moteur**

La conduite à des vitesses plus élevées sur l'autoroute consomme plus de carburant et est moins efficace que la conduite à une vitesse plus lente et plus modérée. Maintenez une vitesse modérée afin d'économiser le carburant lorsque vous roulez sur l'autoroute.

Assurez-vous de vérifier le niveau du liquide de refroidissement du moteur et de l'huile moteur avant de conduire.

#### **Courroie d'entraînement**

Une courroie distendue ou endommagée peut entraîner une surchauffe du moteur.

## Réduction du risque de retournement (Si équipé)

Ce véhicule de tourisme polyvalent se définit comme un SUV (véhicule utilitaire sportif). Les SUV ont une garde au sol élevée et un empattement réduit. Ils sont donc adaptés à de nombreuses situations de conduites tout-terrain. Leur conception spécifique leur confère un centre de gravité plus élevé par rapport aux véhicules ordinaires. Autre avantage de la garde au sol élevée : vous bénéficiez d'une meilleure visibilité et pouvez anticiper les problèmes. Ces véhicules ne permettent pas d'aborder les virages aussi vite que les véhicules de tourisme classiques, pas plus que les voitures de sport à châssis surbaissé ne sont adaptés à la conduite tout-terrain. Il est rappelé au conducteur et à ses passagers qu'il est obligatoire de boucler sa ceinture. En cas de retournement, une personne n'ayant pas bouclé sa ceinture met sa vie en péril. Pour réduire les risques de retournement, vous devez respecter certains points.

Dans la mesure du possible, évitez les virages trop serrés ou les manoeuvres brusques, ne chargez pas d'objets lourds sur la galerie et ne modifiez jamais votre véhicule de quelque manière que ce soit.



### AVERTISSEMENT

**Le risque de retournement est bien plus élevé pour les véhicules utilitaires que pour les autres types de véhicules. Pour éviter les retournements ou les pertes de contrôle :**

- **Prenez les virages plus lentement qu'avec un véhicule classique.**
- **Évitez les virages serrés et les manoeuvres brusques.**
- **N'apportez pas au véhicule de modifications susceptibles d'élever son centre de gravité.**
- **Maintenez une pression des pneus appropriée.**
- **Ne placez pas de charges lourdes sur le toit.**



### AVERTISSEMENT

**En cas de retournement, le risque de décès est plus élevé pour les passagers qui n'ont pas attaché leur ceinture de sécurité. Assurez-vous que tous les passagers portent leur ceinture de sécurité.**

## CONDUITE EN HIVER

Les mauvaises conditions météo en hiver usent rapidement les pneus et causent d'autres problèmes. Pour minimiser les problèmes de conduite en hiver, vous devez prendre les précautions suivantes :

### Neige ou verglas

Vous devez maintenir une distance de sécurité suffisante entre votre véhicule et celui qui vous précède.

Appuyez doucement sur les freins. Les vitesses élevées, les accélérations rapides, les freinages brusques et les virages serrés sont des pratiques potentiellement très dangereuses. Pour décélérer, utilisez le frein moteur dans la mesure du possible. Les freinages brusques sur des routes enneigées ou verglacées peuvent faire glisser le véhicule.

L'utilisation de pneus neige ou de chaînes peut être nécessaire pour conduire sur la neige.

Emportez toujours un équipement d'urgence. Il est conseillé de se munir des équipements suivants : chaînes, sangles ou chaînes de remorquage, lampe de poche, dispositif de signalisation d'urgence, sable, pelle, câbles de démarrage, grattoir pour pare-brise, gants, toile de sol, combinaison, couverture, etc.

### Pneus neige



#### AVERTISSEMENT

**Les pneus neige doivent être de taille et de type équivalents aux pneus standard du véhicule. Sinon, la sécurité et la maniabilité de votre véhicule pourraient en être affectées.**

Nous vous conseillons d'utiliser des pneus neige quand la température est inférieure à 7°C (45°F). Consultez le tableau ci-dessous et montez les pneus neige recommandés pour votre véhicule.

Pneu standard				Pneu neige recommandé			
Avant		Arrière		Avant		Arrière	
Dimensions du pneu	Dimensions de la roue	Dimensions du pneu	Dimensions de la roue	Dimensions du pneu	Dimensions de la roue	Dimensions du pneu	Dimensions de la roue
225/50R17	7,0J x 17	225/50R17	7,0J x 17	225/50R17	7,0J x 17	225/50R17	7,0J x 17
				225/45R18	8,0J x 18	225/45R18	8,0J x 18
225/45R18	8,0J x 18	225/45R18	8,0J x 18	225/45R18	8,0J x 18	225/45R18	8,0J x 18
				225/40R19	8,0J x 19	255/35R19	8,5Jx 19
225/40R19	8,0J x 19	255/35R19	8,5Jx 19	225/45R18	8,0J x 18	225/45R18	8,0J x 18
				225/40R19	8,0J x 19	255/35R19	8,5Jx 19

Si vous montez des pneus neige sur votre véhicule, assurez-vous d'utiliser la même pression de gonflage que pour les pneus d'origine. Montez des pneus neige sur les quatre roues pour équilibrer la tenue de route de votre véhicule dans toutes les conditions météorologiques. L'adhérence des pneus neige sur les routes sèches peut ne pas être aussi élevée que celle des pneus d'origine de votre véhicule. Vérifiez les recommandations de vitesse maximale avec le distributeur de pneus.

## Pneus été

- Les pneus été sont utilisés pour optimiser les performances de conduite sur route sèche.
- Si la température est inférieure à 7 ° ou si vous conduisez sur des routes enneigées ou gelées, les pneus été affichent des performances et une adhérence inférieures en raison d'une moins bonne tenue de route.
- Si la température est inférieure à 7 °C ou si vous conduisez sur des routes enneigées ou gelées, montez des pneus neige ou toutes saisons de mêmes dimensions pour plus de sécurité. Les pneus neige et toutes saisons ont un marquage M+S.
- Pour une conduite en toute sécurité, utilisez des pneus M+S possédant la même bande de roulement et provenant du même fabricant.
- Veillez à ne pas dépasser la vitesse maximale autorisée pour les pneus M+S, si cette vitesse est inférieure à celle des pneus été.

## Chaînes



Étant donné que les flancs de certains pneus radiaux sont plus minces que ceux des autres types de pneus, ils peuvent être endommagés en montant certains types de chaînes. Par conséquent, il est recommandé d'utiliser des pneus neige plutôt que des chaînes. Ne montez pas de chaînes sur les véhicules équipés de jantes en aluminium ; si vous êtes obligé d'en utiliser, utilisez des modèles AutoSock (chaîne à neige en tissu). Installez les chaînes après avoir examiné les instructions fournies avec celles-ci. Les dommages causés à votre véhicule par une mauvaise utilisation des chaînes pour pneus ne sont pas couverts par la garantie du fabricant de votre véhicule.



## AVERTISSEMENT

L'utilisation de chaînes AutoSock (chaîne à neige en tissu) peut affecter la tenue de route du véhicule :

- Roulez à moins de 30 km/h (20 mi/h) ou à la vitesse recommandée par le fabricant des chaînes si celle-ci est inférieure.
- Conduisez prudemment et évitez les ralentisseurs, les trous, les virages serrés et les routes dangereuses, qui peuvent secouer le véhicule.
- Évitez les virages serrés et les freinages brusques.



## Informations

- Installez les AutoSock (chaîne à neige en tissu) uniquement par paires et sur les pneus arrière. Il convient de noter que l'installation d'AutoSock (chaîne à neige en tissu) sur les pneus fournira une plus grande force motrice, mais n'empêchera pas les dérapages latéraux.
- Avant de monter des pneus à clous, prenez connaissance des réglementations locales et municipales afin d'être informé des restrictions possibles d'utilisation.

## Installation des chaînes

Lors de l'installation d'AutoSock (chaîne à neige en tissu), suivez les instructions du fabricant et montez-les aussi étroitement que possible. Roulez lentement (moins de 30 km/h (20 mi/h)) avec des chaînes. Si vous entendez les chaînes cogner contre la carrosserie ou le châssis, arrêtez-vous et serrez-les. Si elles cognent toujours, ralentissez jusqu'à ce que le bruit s'arrête. Retirez les AutoSock (chaîne à neige en tissu) dès que vous commencez à conduire sur des routes dégagées.

Lors du montage des AutoSock (chaîne à neige en tissu), garez le véhicule sur un sol plat à l'écart de la circulation. Allumez les feux de détresse du véhicule et placez un signal triangulaire d'urgence derrière le véhicule (si disponible).

Placez toujours le véhicule en position P (stationnement), serrez le frein de stationnement et coupez le moteur avant d'installer les chaînes.

## REMARQUE

Lors de l'utilisation d'AutoSock (chaîne à neige en tissu) :

- Des chaînes de mauvaise dimension ou mal installées peuvent endommager les conduites de frein, les suspensions, la carrosserie ou les roues.
- Si vous entendez les chaînes cogner contre la carrosserie, arrêtez-vous et resserrez-les.
- Pour éviter d'endommager la carrosserie, resserrez les chaînes après avoir parcouru 0,5 à 1.0 km (0,3~0,6 miles).

## Précautions à prendre en hiver

### Utilisez un liquide de refroidissement éthylène glycol de grande qualité

Votre véhicule est livré avec un liquide de refroidissement à l'éthylène-glycol de haute qualité dans le circuit de refroidissement. C'est le seul type de liquide de refroidissement qui doit être utilisé parce qu'il aide à prévenir la corrosion dans le système de refroidissement, lubrifie la pompe à eau et empêche le gel. Veillez à remplacer ou à refaire le plein de liquide de refroidissement conformément au calendrier d'entretien du chapitre 9. Avant l'hiver, faites tester votre liquide de refroidissement pour vous assurer que son point de congélation est suffisant pour les températures prévues en hiver.

### Vérifiez la batterie et les câbles

Les températures hivernales affectent les performances des batteries. **Inspectez la batterie et les câbles conformément à la procédure décrite au chapitre 9.** Il est possible de faire vérifier le niveau de charge de la batterie chez un concessionnaire Genesis agréé ou dans une station-service.

### Utilisez une huile pour « hiver » si nécessaire

Dans certaines régions en hiver, il est recommandé d'utiliser de l'huile « poids hiver » avec une viscosité plus faible. De plus, remplacez l'huile moteur et le filtre si la prochaine maintenance est proche. L'huile moteur neuve assure un fonctionnement optimal du moteur pendant les mois d'hiver. Pour d'autres informations, reportez-vous au chapitre 2. En cas de doute quant à la viscosité de l'huile à utiliser en hiver, nous vous recommandons de consulter un concessionnaire Genesis agréé.

### Vérifiez les bougies et le système d'allumage

#### Inspectez les bougies conformément à la procédure décrite au chapitre 9.

Remplacez-les au besoin. Vérifiez également tous les câbles et composants d'allumage pour détecter des fissures, une usure et des dommages éventuels.

### Pour éviter que les serrures ne gèlent

Pour éviter que les serrures soient gelées, vaporisez du liquide dégivrants approuvé ou de la glycérine dans les trous de serrure. Lorsqu'un trou de serrure est déjà recouvert de glace, vaporisez du liquide dégivrants approuvé sur la glace pour l'éliminer. Lorsqu'une pièce interne d'une serrure est gelée, essayez de la dégeler à l'aide d'une clé chauffée. Utilisez prudemment la clé chauffée pour éviter de vous blesser.

### **Utilisez une solution d'antigel pour lave-glace agréée dans le circuit**

Pour empêcher le lave-glace de geler, ajoutez une solution antigel pour lave-glace autorisée, comme indiqué sur le récipient du lave-glace. Une solution d'antigel pour lave-glace est disponible chez un concessionnaire Genesis agréé et dans la plupart des points de vente d'accessoires automobiles. N'utilisez pas de liquide de refroidissement du moteur ou d'autres types de solution antigel pour éviter d'endommager la peinture du véhicule.

### **Ne laissez pas le frein de stationnement geler**

Dans certaines conditions, votre frein de stationnement peut geler lorsqu'il est serré. Cela se produit le plus souvent lorsqu'il y a une accumulation de neige ou de glace autour ou près des freins arrière ou si les freins sont mouillés. Lorsque votre frein de stationnement risque de geler, serrez-le temporairement avec le mode P (Stationnement) sélectionné. Bloquez également les roues arrière à l'avance, pour empêcher le véhicule de rouler. Relâchez ensuite le frein de stationnement.

### **Ne laissez pas la glace et la neige s'accumuler dessus**

Dans certaines conditions, la neige et la glace peuvent s'accumuler sous les ailes et gêner la direction. Lorsque vous conduisez dans ces conditions d'hiver rigoureux, vous devez vérifier régulièrement sous le véhicule pour vous assurer que les roues avant et les composants de la direction ne sont pas bloqués.

### **Emportez un équipement d'urgence**

En fonction des conditions météorologiques, vous devez emporter un équipement d'urgence approprié lorsque vous conduisez. Il est conseillé de se munir des équipements suivants : chaînes pour pneus, sangles ou chaînes de remorquage, lampe de poche, dispositif de signalisation d'urgence, sable, pelle, câbles de démarrage, grattoir pour vitres, gants, toile de sol, combinaison, couverture, etc.

### **N'introduisez pas d'objets ou de matériaux étrangers dans le compartiment moteur**

Tout corps étranger placé dans le compartiment moteur pourrait bloquer le refroidissement du moteur et causer une panne ou une combustion du moteur. Ces dommages ne sont pas couverts par la garantie du constructeur.

### **Condensation et accumulation de la vapeur d'eau dans les tuyaux d'échappement**

En hiver, lorsque le véhicule reste à l'arrêt pendant un long moment alors que le moteur tourne, la vapeur d'eau peut se condenser et s'accumuler dans les tuyaux d'échappement. L'eau présente dans les tuyaux d'échappement peut provoquer des bruits, etc., mais elle s'évacue lorsque vous roulez à vitesse moyenne ou élevée.



## POIDS DU VÉHICULE

Deux étiquettes apposées sur le seuil de la porte conducteur vous indiquent quel poids votre véhicule peut transporter : une étiquette d'informations sur les pneus et le chargement et une étiquette de certification.

Avant de charger votre véhicule, vous devez vous familiariser avec les termes suivants concernant les limites de poids, selon les spécifications et l'étiquette de certification du véhicule :

### Poids à vide en ordre de marche

Poids du véhicule incluant le réservoir de carburant plein et tous les équipements standard. N'inclut pas les passagers, le chargement ou les équipements en option.

### Poids à vide du véhicule

Poids du véhicule neuf à la sortie de la concession avec tous les équipements supplémentaires.

### Poids du chargement

Comprend toutes les charges ajoutées au poids à vide en ordre de marche, dont le chargement et les équipements en option.

### PBE (poids brut sur l'essieu)

Poids total placé sur chaque essieu (avant et arrière) : comprend le poids à vide du véhicule et la charge utile.

### PNBE (poids nominal brut sur l'essieu)

Poids maximum admissible supporté par un seul essieu (avant ou arrière). Ces chiffres sont indiqués sur l'étiquette de certification. La charge totale sur chaque essieu ne doit jamais dépasser son poids nominal brut sur essieu.

### PBV (poids brut du véhicule)

Poids à vide en ordre de marche plus poids réel du chargement et des passagers.

### PNBV (poids nominal brut du véhicule)

Poids maximum admissible du véhicule complètement chargé (incluant toutes les options, les équipements, les passagers et le chargement). Le PNBV est indiqué sur l'étiquette de certification située sur le seuil de la portière du conducteur.

## Surcharge



### AVERTISSEMENT

**Le poids nominal brut sur essieu (PNBE) et le poids nominal brut du véhicule (PNBV) sont indiqués sur l'étiquette de certification fixée sur la porte du conducteur (ou du passager avant). Si ces valeurs sont dépassées, vous risquez de provoquer un accident ou d'endommager le véhicule. Vous pouvez calculer le poids de votre chargement en pesant les objets (et les personnes) avant de les mettre dans le véhicule. Veillez à ne pas surcharger votre véhicule.**

## TRACTION D'UNE REMORQUE (POUR L'EUROPE, SI ÉQUIPÉ)

Si vous envisagez un remorquage avec votre véhicule, vous devez d'abord vous conformer aux exigences légales de votre pays. Comme les lois varient, les exigences relatives au remorquage de remorques, de voitures ou d'autres types de véhicules et d'appareils peuvent varier. Contactez un concessionnaire Genesis agréé pour obtenir de plus amples informations avant de procéder au remorquage.

Rappelez-vous que la conduite en remorquage est différente de celle d'un véhicule seul. Le remorquage implique des changements de maniabilité, de durabilité et de consommation de carburant. Un remorquage en toute sécurité nécessite un équipement correct qui doit être utilisé de manière appropriée. Les dommages causés à votre véhicule par un remorquage incorrect ne sont pas couverts par la garantie du fabricant de votre véhicule.

Ce chapitre contient de nombreux conseils importants pour le remorquage, ainsi que des règles de sécurité. La plupart sont importants pour votre sécurité et celle de vos passagers. Veuillez lire attentivement de chapitre avant de tracter une remorque.



### AVERTISSEMENT

Prenez les précautions suivantes :

- **Si vous n'utilisez pas l'équipement approprié et/ou ne conduisez pas correctement, vous risquez de perdre le contrôle du véhicule lorsque vous tirez une remorque. Par exemple, si la remorque est trop lourde, les performances de freinage peuvent être réduites. Vous et vos passagers pourriez être gravement ou mortellement blessés. Ne tirez une remorque que si vous avez suivi toutes les étapes de ce chapitre.**
- **Avant de tracter une remorque, assurez-vous que le poids total de la remorque, le PBC (poids brut combiné), le PBV (poids brut du véhicule), le PBE (poids brut sur l'essieu) et la charge au timon de la remorque respectent les limites réglementaires.**
- **Lorsque vous tractez une remorque, veillez à désactiver le système d'arrêt et de démarrage du ralenti.**



### Information - Pour l'Europe

- **La charge maximale techniquement admissible sur les essieux arrière peut être dépassée de 15 % au maximum et la masse en charge maximale techniquement admissible du véhicule peut être dépassée de 10 % ou 100 kg (220,4 lb) au maximum, selon la valeur la plus faible. Dans ce cas, ne dépassez pas 100 km/h pour les véhicules de la catégorie M1 ou 80 km/h pour les véhicules de la catégorie N1.**
  - **Si vous tractez une remorque avec un véhicule de la catégorie M1, la charge supplémentaire exercée sur le dispositif d'attelage peut entraîner un dépassement de la capacité de charge maximale des pneus, qui ne doit dépasser en aucun cas 15 %. Dans ce cas, ne dépassez pas 100 km/h et augmentez la pression de gonflage des pneus d'au moins 0,2 bar.**
- \* M1 : véhicule de tourisme (9 places ou moins)
- \* N1 : véhicule utilitaire (3,5 tonnes ou moins)

## Si vous décidez de tracter une remorque ?

Voici les points importants si vous décidez de tracter une remorque :

- Envisagez d'utiliser un dispositif anti-louvoisement. Vous pouvez vous renseigner sur ce type de dispositif auprès d'un vendeur d'attelages de remorques.
- Ne tractez de remorque avec votre véhicule au cours des 2 000 premiers kilomètres afin de roder correctement le moteur. Le non-respect de cette consigne peut endommager sérieusement le moteur ou la boîte de vitesses.
- Lorsque vous tractez une remorque, nous vous conseillons de faire appel à un concessionnaire Genesis agréé pour obtenir un complément d'informations sur les équipements supplémentaires nécessaires, tels que le kit de remorquage, etc.
- Conduisez toujours à une vitesse modérée (en dessous de 100 km/h) ou à la limitation de vitesse avec une remorque.
- Dans les grandes côtes, ne dépassez jamais 70 km/h ou la limitation de vitesse avec une remorque si celle-ci est inférieure.
- Lisez attentivement les limitations de poids et de chargement indiquées sur les pages suivantes.

## Poids de la remorque

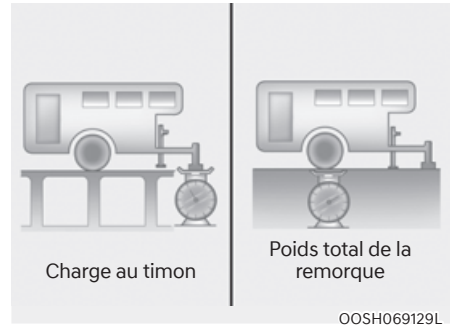

Quel est le poids maximum de sécurité d'une remorque ? Il ne doit jamais dépasser le poids maximal de la remorque avec les freins de remorque. Mais ce poids peut être trop lourd. Il dépend de la façon dont vous prévoyez d'utiliser votre remorque. Par exemple, la vitesse, l'altitude, les côtes, la température extérieure et la fréquence d'utilisation de votre véhicule pour tirer une remorque sont tous des facteurs importants. Le poids idéal d'une remorque peut aussi dépendre de l'équipement spécial que vous avez sur votre véhicule.

## Charge au timon

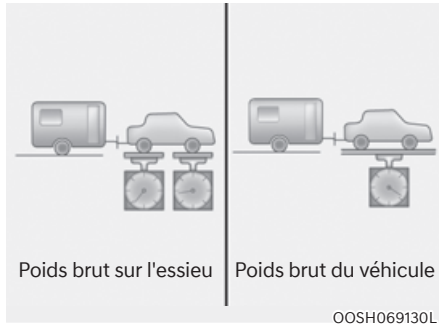

La charge sur le timon est un poids important à mesurer, car elle influe sur le poids total brut (PBV) de votre véhicule. Le timon de la remorque doit peser au maximum 10 % du poids total de la remorque en charge, dans les limites de la charge maximale admissible du timon de la remorque.

Après avoir chargé votre remorque, pesez séparément la remorque, puis le timon, pour vérifier les poids. S'ils ne sont pas corrects, vous pourrez peut-être les corriger simplement en déplaçant certains objets dans la remorque.



## AVERTISSEMENT

Prenez les précautions suivantes :

- Ne chargez jamais une remorque avec plus de poids à l'arrière qu'à l'avant. L'avant doit toujours être chargé avec environ 60 % de la charge totale de la remorque et l'arrière avec les 40 % restants.
- Ne dépassez jamais les limites de poids maximales de la remorque ou de l'équipement de remorquage. Un chargement incorrect peut entraîner des dommages à votre véhicule et/ou des blessures corporelles. Vérifiez les poids et le chargement sur une balance commerciale ou dans un bureau de patrouille routière équipé d'une balance.



## Informations

Avec l'augmentation de l'altitude, les performances du moteur diminuent. À partir de 1 000 m au-dessus du niveau de la mer et tous les 1 000 m par la suite, il faut déduire 10% du poids du véhicule/remorque (poids de la remorque + poids brut du véhicule).

## Poids et distance de référence en remorquage

### ■ Pour l'Europe

#### • Berline

Élément		Moteur essence	
		2,0L T-GDI	2,2L TCI
		A/T	A/T
Poids maximum de la remorque kg (lbs)	Sans système de freinage	1 500 (3 306)	1 500 (3 306)
	Avec système de freinage	750 (1 653)	750 (1 653)
Charge verticale statique maximale admissible sur le dispositif d'attelage kg (lbs)		100 (220)	100 (220)
Distance recommandée entre le centre de la roue arrière et le point d'attelage mm (inch.)		1 120 (44)	1 120 (44)

A/T : Transmission automatique

#### • Break de chasse

Élément		Moteur essence	
		2,0L T-GDI	2,2L TCI
		A/T	A/T
Poids maximum de la remorque kg (lbs)	Sans système de freinage	1 500 (3 306)	1 500 (3 306)
	Avec système de freinage	750 (1 653)	750 (1 653)
Charge verticale statique maximale admissible sur le dispositif d'attelage kg (lbs)		100 (220)	100 (220)
Distance recommandée entre le centre de la roue arrière et le point d'attelage mm (inch.)		1 120 (44)	1 120 (44)

A/T : Transmission automatique

## Équipement de remorquage

### Attelages

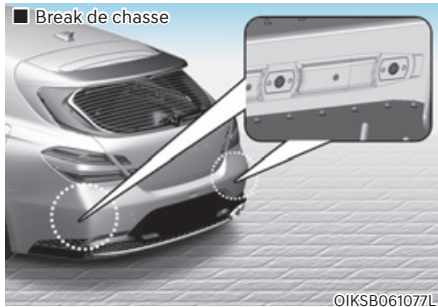
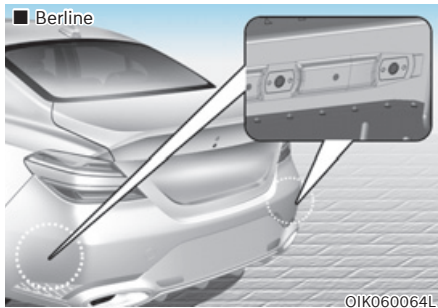

### **i** Informations

Les trous de montage pour le dispositif d'attelage sont situés de part et d'autre de la protection inférieure située derrière les pneus arrière.

Il est important d'avoir le bon équipement d'attelage. Le vent latéral, le passage de gros camions et les routes cahoteuses font partie des raisons d'avoir un attelage approprié. Voici quelques règles à suivre :

- Devez-vous percer des trous dans la carrosserie de votre véhicule pour installer un attelage de remorque ? Si c'est le cas, veillez à reboucher les trous plus tard lorsque vous retirerez l'attelage. Sinon, du monoxyde de carbone (CO) de votre échappement peut entrer dans votre véhicule, ainsi que de la saleté et de l'eau.
- Les pare-chocs de votre véhicule ne sont pas conçus pour les attelages. Ne fixez pas d'attelages de location ou d'autres attelages de pare-chocs. N'utilisez qu'un attelage monté sur un cadre qui ne se fixe pas au pare-chocs.
- Une partie de la place d'immatriculation arrière ou des dispositifs d'éclairage du véhicule ne doit pas être obscurcie par un dispositif de couplage mécanique.

Si la plaque d'immatriculation arrière et/ou les dispositifs d'éclairage peuvent être partiellement obscurcis par une partie du dispositif de couplage mécanique, les dispositifs de couplage mécanique qui ne peuvent pas être facilement retirés ou repositionnés sans l'aide d'outils, à l'exception d'une clé de déverrouillage facile à utiliser (effort ne dépassant pas une force supérieure à 20 Nm) fournie par le fabricant du dispositif de couplage, ne sont pas autorisés.

Veillez noter que le dispositif de couplage mécanique qui est fixé mais qui n'est pas utilisé doit toujours être retiré ou repositionné si la plaque d'immatriculation arrière et/ou les dispositifs d'éclairage arrière sont obscurcis par une partie du dispositif de couplage mécanique.

- Vous trouverez chez les concessionnaires Genesis agréés un accessoire attache-remorque Genesis.

### Chaînes de sécurité

Vous devez toujours attacher des chaînes entre votre véhicule et votre remorque.

Des instructions concernant les chaînes de sécurité peuvent être fournies par le fabricant de l'attelage ou le fabricant de la remorque. Suivez les recommandations du fabricant pour fixer les chaînes de sécurité. Laissez toujours juste assez de jeu pour que vous puissiez tourner avec votre remorque. Et ne laissez jamais les chaînes de sécurité traîner sur le sol.

### Freins de remorque

Si votre remorque est équipée d'un système de freinage, assurez-vous qu'il est conforme aux réglementations de votre pays, qu'il est correctement installé et qu'il fonctionne correctement.

Si le poids de votre remorque est supérieur au poids maximal de la remorque sans les freins de remorque, elle a besoin de ses propres freins et ceux-ci doivent être adéquats. Lisez et suivez les instructions concernant les freins de la remorque afin de pouvoir les installer, les régler et les entretenir correctement. Ne modifiez pas le système de freinage de votre véhicule.



### AVERTISSEMENT

**N'utilisez pas une remorque avec ses propres freins à moins d'être absolument certain d'avoir correctement installé le système de freinage. Ceci ne s'adresse pas aux amateurs. Adressez-vous à un atelier expérimenté et compétent pour cette tâche.**

### Conduite avec une remorque

Le remorquage d'une remorque nécessite une certaine expérience. Avant de prendre la route, vous devez apprendre à connaître votre remorque. Familiarisez-vous avec la sensation de maniabilité et de freinage avec le poids supplémentaire de la remorque. N'oubliez jamais que le véhicule que vous conduisez est maintenant plus long et qu'il ne réagit pas aussi bien que votre véhicule seul.

Avant de démarrer, contrôlez le système d'attelage et la plate-forme de la remorque, les chaînes de sécurité, le ou les connecteur(s) électrique(s), les feux, les pneus et les freins.

Pendant le trajet, vérifiez de temps en temps que le chargement est bien attaché et que les feux et les freins de la remorque fonctionnent correctement.

### Distance

Restez au moins deux fois plus loin derrière le véhicule qui vous précède qu'avec votre véhicule sans remorque. Cela peut vous aider à éviter les situations qui nécessitent un freinage brusque et des virages serrés.

### Dépassement

Vous aurez besoin d'une plus grande distance pour dépasser lorsque vous tractez une remorque. De plus, du fait de la plus grande longueur du véhicule, vous devez avancer plus loin devant le véhicule doublé avant de vous rabattre sur votre voie.

### **Marche arrière**

Tenez le bas du volant d'une main. Ensuite, pour déplacer la remorque vers la gauche, déplacez votre main vers la gauche. Pour déplacer la remorque vers la droite, déplacez votre main vers la droite. Reculez toujours lentement et, si possible, faites-vous guider par quelqu'un.

### **Virages**

Lorsque vous tournez avec une remorque, faites des virages plus larges que la normale. Ainsi, votre remorque ne heurtera pas les accotements, les bordures de trottoirs, les panneaux de signalisation, les arbres ou d'autres objets. Évitez les manœuvres brusques ou soudaines. Signalez bien à l'avance.

### **Clignotants**

Lorsque vous tractez une remorque, votre véhicule doit avoir un clignotement des clignotants différent et un câblage supplémentaire. Les flèches vertes sur votre tableau de bord clignotent à chaque fois que vous signalez un virage ou un changement de voie. S'ils sont correctement branchés, les feux de la remorque clignotent également pour avertir les autres conducteurs de votre intention de tourner, de changer de voie ou de vous arrêter.

Lorsque vous tractez une remorque, les flèches vertes sur votre tableau de bord clignotent dans les virages, même si les ampoules de la remorque sont grillées. Vous pouvez ainsi penser que les conducteurs derrière vous voient vos signaux alors qu'en fait, ils ne les voient pas. Il est important de vérifier à l'occasion si les ampoules de la remorque fonctionnent toujours. Vous devez également vérifier les feux à chaque fois que vous débranchez puis rebranchez les fils.



### **AVERTISSEMENT**

**Ne branchez pas un système d'éclairage de remorque directement au système d'éclairage de votre véhicule. Utilisez un faisceau de câbles de remorque approuvé. Le non-respect de cette consigne risque d'endommager le système électrique du véhicule et/ou de provoquer des blessures corporelles. Consultez un concessionnaire Genesis agréé pour obtenir de l'aide.**

### **Conduite dans les pentes**

Réduisez votre vitesse et rétrogradez avant de descendre une pente longue ou raide. Si vous ne rétrogradez pas, vous devrez peut-être utiliser vos freins et les faire surchauffer ; ils pourraient ne plus fonctionner efficacement.

Dans de longues montées, rétrogradez et réduisez votre vitesse à environ 70 km/h pour réduire le risque de surchauffe du moteur et de la boîte de vitesses.

Si votre remorque dépasse le poids maximum autorisé sans freins et que votre véhicule est équipé d'une boîte automatique, mettez cette dernière en position D (Conduite) lorsque vous tractez une remorque.

Si vous tractez une remorque en position D (marche avant), vous limitez le risque de surchauffe et vous augmentez la durée de vie de votre boîte de vitesses.



**REMARQUE**

Pour éviter la surchauffe du moteur et/ou de la boîte de vitesses :

- Lorsque vous tractez une remorque sur des pentes raides (plus de 6 %), faites particulièrement attention à la jauge de température du liquide de refroidissement du moteur pour vous assurer que le moteur ne surchauffe pas. Si l'aiguille de la jauge de température du liquide de refroidissement se rapproche du « H » (CHAUD), arrêtez-vous dès que possible et laissez le moteur refroidir. Vous pouvez repartir une fois que le moteur a suffisamment refroidi.
- Si vous tractez une remorque avec le poids maximal brut du véhicule et le poids maximal de la remorque, cela peut entraîner une surchauffe du moteur ou de la boîte de vitesses. En cas de conduite dans ces conditions, laissez le moteur tourner au ralenti jusqu'à ce qu'il se refroidisse. Vous pouvez repartir une fois que le moteur ou la transmission a suffisamment refroidi.
- Lorsque vous tractez une remorque, la vitesse de votre véhicule peut être beaucoup plus lente que celle de la circulation générale, surtout dans les montées. Utilisez la voie de droite lorsque vous tractez une remorque dans une montée. Choisissez la vitesse de votre véhicule en fonction de la limite de vitesse maximale indiquée pour les véhicules avec remorque, de la pente de la côte et du poids de votre remorque.

**Stationnement en pente**

De manière générale, si vous tractez une remorque, évitez de stationner votre véhicule dans une pente.

Cependant, si vous êtes obligé de stationner votre remorque dans une pente, procédez comme suivant :

1. Amenez le véhicule jusqu'au lieu de stationnement.  
Tournez le volant en direction du trottoir (vers la gauche en montée, vers la droite en descente).
2. Amenez le rapport en position P (Stationnement).
3. Serrez le frein de stationnement et coupez le moteur.
4. Placez des cales sous les roues de la remorque situées dans le bas de la pente.
5. Démarrez le véhicule, maintenez la pédale de frein enfoncée, passez au point mort, desserrez le frein de stationnement et relâchez doucement la pédale de frein jusqu'à ce que les cales supportent le poids du véhicule.
6. Appuyez à nouveau sur la pédale de frein et réenclenchez le frein de stationnement.
7. Sélectionnez le mode P (Stationnement) lorsque le véhicule est stationné en montée et en position R (Marche arrière) en descente.
8. Coupez le moteur et relâchez les freins, mais ne desserrez pas le frein de stationnement.

**AVERTISSEMENT**

Pour éviter toute blessure grave ou mortelle :

- **Ne sortez pas du véhicule sans avoir serré fermement le frein de stationnement. Si vous avez laissé le moteur tourner, le véhicule peut se déplacer soudainement. Vous et d'autres personnes pourriez être gravement ou mortellement blessés.**
- **N'utilisez pas l'accélérateur pour maintenir le véhicule dans une côte.**

### **Conduite du véhicule après stationnement en pente**

1. Avec le mode P (Stationnement) sélectionné, appuyez sur la pédale de frein et maintenez-la enfoncée pendant que vous :
  - Démarrez votre moteur ;
  - Enclenchez une vitesse et
  - Desserrez le frein de stationnement.
2. Relâchez doucement la pédale de frein.
3. Avancez doucement jusqu'à ce que la remorque soit dégagée des cales.
4. Arrêtez-vous et demandez à quelqu'un de récupérer et de ranger les cales.

### **Maintenance lorsque vous tractez une remorque**

Votre véhicule doit être entretenu plus souvent si vous tirez régulièrement une remorque. Il est important de porter une attention particulière à l'huile moteur, au liquide de transmission, au lubrifiant pour essieux et au liquide du circuit de refroidissement. L'état des freins est un autre point important à vérifier fréquemment. Si vous tractez une remorque, il est bon de passer en revue ces éléments avant de commencer votre voyage. N'oubliez pas également d'entretenir votre remorque et votre attelage. Respectez le calendrier d'entretien qui accompagnait votre remorque et vérifiez-le périodiquement. De préférence, effectuez la vérification au début de chaque journée. Le plus important est de serrer tous les écrous et boulons de l'attelage.

### **REMARQUE**

Pour éviter d'endommager le véhicule :

- **En raison d'une charge plus élevée lorsque la remorque est utilisée, une surchauffe peut se produire pendant les journées chaudes ou dans les montées. Si la jauge de liquide de refroidissement indique une surchauffe, coupez le climatiseur et arrêtez le véhicule dans un endroit sûr pour refroidir le moteur.**
- **Ne coupez pas le moteur tant que la jauge de liquide de refroidissement indique une surchauffe.**  
(Laissez le moteur refroidir au ralenti)
- **Lorsque vous tractez une remorque, vérifiez plus souvent le niveau de liquide de transmission.**
- **Si votre véhicule n'est pas équipé d'une climatisation, installez un ventilateur à condensateur pour améliorer les performances du moteur lorsque vous tractez une remorque.**

# 7. Système d'assistance au conducteur

En raison de la mise à jour du logiciel d'infodivertissement, la description de chaque fonction du système d'aide à la conduite peut différer du manuel du propriétaire. Dans ce cas, pour avoir des informations détaillées sur les mises à jour, reportez-vous au manuel du système d'infodivertissement fourni séparément.

## Sécurité de conduite

Assistance à l'évitement de collision avant (FCA) .....	7-2
Aide au maintien de voie (LKA).....	7-18
Avertissement de collision d'angle mort (BCW) .....	7-24
Système anticollision avec détection des angles morts (BCA) .....	7-34
Alerte de sortie en sécurité (SEW) .....	7-46
Aide à la limitation de vitesse manuelle (MSLA) .....	7-52
Aide intelligente à la limite de vitesse (ISLA) .....	7-55
Avertissement de l'attention du conducteur (DAW) .....	7-61
Visualisation de l'angle mort (BVM) .....	7-68
Régulateur de vitesse .....	7-70

## Confort de conduite

Régulateur de vitesse adaptatif (SCC) .....	7-74
Régulateur de vitesse intelligent basé sur la navigation (NSCC) .....	7-91
Assistance active au suivi de voie (LFA) .....	7-98
Aide à la conduite sur autoroute (HDA) .....	7-102

## Sécurité de stationnement

Caméra de recul (RVM) .....	7-108
Système de surveillance de vue panoramique (SVM) .....	7-112
Alerte de circulation transversale à l'arrière (RCCW) .....	7-118
Assistance d'évitement de circulation transversale à l'arrière (RCCA) .....	7-126
Avertissement de distance de stationnement en marche arrière (PDW) .....	7-137
Avertissement de distance de stationnement en marche avant/arrière (PDW) .....	7-141

Déclaration de conformité .....	7-146
---------------------------------	-------

## ASSISTANCE À L'ÉVITEMENT DE COLLISION AVANT (FCA) (SI ÉQUIPÉ)

### Fonction de base

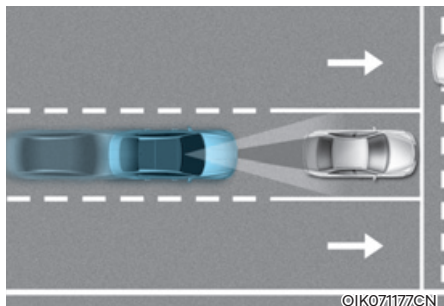

L'assistance d'évitement de collision avant est conçue pour détecter et surveiller le véhicule qui précède ou détecter un piéton ou un cycliste sur la chaussée et avertir le conducteur qu'une collision est imminente par un message d'avertissement et un signal sonore, et éventuellement, en appliquant un freinage d'urgence.

### Fonction de virage aux croisements

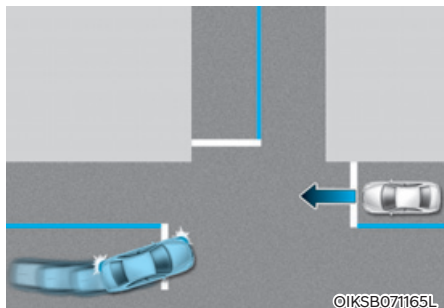

La fonction de virage aux croisements permet d'éviter une collision avec un véhicule venant en sens inverse et tournant à gauche (véhicule à conduite à gauche) ou à droite (véhicule à conduite à droite) dans un carrefour quand le clignotant est activé, en appliquant un freinage d'urgence.

### Détecteur



- [1] : Caméra avant,
- [2] : Radar avant

Reportez-vous à l'image ci-dessus pour la position détaillée des détecteurs.



## ATTENTION

Prenez les précautions suivantes pour maintenir les performances optimales du détecteur :

- Ne démontez JAMAIS le détecteur ou l'ensemble de détecteurs. Ne les endommagez pas non plus.
- Si les capteurs de détection ont été remplacés ou réparés, nous vous recommandons de faire vérifier votre véhicule par un concessionnaire Genesis agréé.
- N'installez jamais d'accessoires ou d'autocollants sur le pare-brise avant ou ne teintez jamais le pare-brise.
- Veillez à ce que la caméra avant reste sèche.
- Ne placez jamais d'objets réfléchissants (papier blanc, miroir) sur la planche de bord.
- Ne posez pas de cadre de plaque d'immatriculation ou d'objets tels qu'un autocollant de pare-chocs ou une protection de pare-chocs à proximité du cache de radar avant.
- Gardez toujours le radar avant et le cache propres et exempts de saleté et de débris.

Utilisez uniquement un chiffon doux pour laver le véhicule. Ne pulvérisiez pas d'eau sous pression directement sur le capteur ou sur le cache du capteur.

- Si le radar ou la zone autour de celui-ci ont été endommagés ou touchés de quelque façon, l'assistance d'évitement de collision avant pourrait ne pas fonctionner correctement même si un message d'avertissement n'apparaît pas dans le combiné d'instruments. Nous vous conseillons de faire inspecter le véhicule par un concessionnaire agréé pour les produits de la marque Genesis.
- Utilisez uniquement des pièces d'origine pour réparer ou remplacer un cache de radar avant endommagé. Ne mettez pas de peinture sur le cache du radar avant.

### Réglage de l'aide à l'évitement de collision avant

#### Caractéristiques des réglages

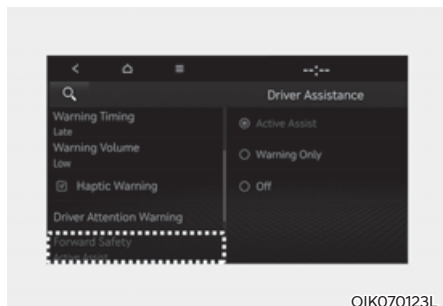

#### Sécurité à l'avant

Quand le véhicule est activé, sélectionnez ou désélectionnez « Assistance au conducteur → Sécurité avant » dans le menu Réglages afin de déterminer s'il faut utiliser chaque fonction

- Si l'option « Assistance active » est sélectionnée, l'aide à l'évitement de collision avant avertira le conducteur à l'aide d'un message d'avertissement, d'une alerte sonore et d'une vibration (si équipé) du volant en fonction du niveau de risque de collision. L'aide au freinage s'activera en fonction du risque de collision.
- Si l'option « Avertissement seul » est sélectionnée, l'aide à l'évitement de collision avant avertira le conducteur à l'aide d'un message d'avertissement, d'une alerte sonore et d'une vibration (si équipé) du volant en fonction du niveau de risque de collision. Il n'y aura pas d'aide au freinage. Le conducteur doit appuyer sur la pédale de frein et contrôler la direction du véhicule si nécessaire.
- Si « Désactivé » est sélectionné, l'aide à l'évitement de collision avant s'éteindra. Le témoin  s'allumera dans le combiné d'instruments.

Le conducteur peut surveiller l'état MARCHE/ ARRÊT de l'aide à l'évitement de collision avant à partir du menu Paramètres. Si le témoin  reste allumé quand l'aide à l'évitement de collision avant est actif, nous vous conseillons de faire vérifier ce dernier par un concessionnaire Genesis agréé.



#### AVERTISSEMENT

Lorsque le moteur est redémarré, l'assistance à l'évitement de collision avant est toujours activée. Cependant, si « Désactivé » est sélectionné après le redémarrage du moteur, le conducteur doit toujours être conscient de son environnement et conduire en toute sécurité.



#### ATTENTION

- Si 'Warning Only' est sélectionné, le freinage ne sera pas assisté.
- Les paramètres de la sécurité avant incluent « Basic function » (fonction de base) et « Junction Turning » (virage à un croisement) (si équipé).
- Les vibrations dans le volant peuvent être activées ou désactivées. Sélectionnez ou désélectionnez « Assistance au conducteur → Avertissement tactile » dans le menu Réglages.



#### Informations

L'assistant d'évitement de collision avant se désactive lorsque l'ESC est désactivé en appuyant sur le bouton ESC OFF et en le maintenant enfoncé. Le témoin  s'allumera dans le combiné d'instruments.

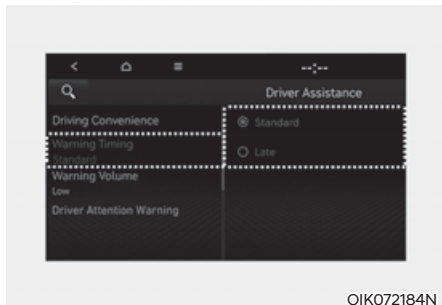

### Délai d'avertissement

Avec le moteur ne marche, sélectionnez « Assistance cond. → Moment de l'avertissement » dans le menu Réglages pour modifier le délai d'activation initial de l'avertissement de l'assistance d'évitement de collision avant.

À la première livraison du véhicule, le délai d'avertissement est mis sur 'Normal'. Si vous changez le délai d'avertissement, le moment de l'avertissement des autres systèmes d'assistance peut changer.

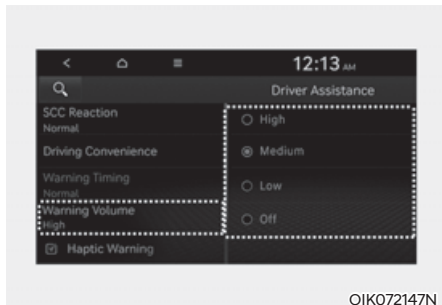

### Volume sonore de l'avertissement

Avec le moteur en marche, sélectionnez « Assistance cond. → Volume d'avertissement » dans le menu Réglages pour modifier le volume sonore de l'avertissement sur « High (fort) », « Medium (modéré) », « Low (faible) » ou « Off (sourdine) » de l'assistance d'évitement de collision avant.

Cependant, même si « Off » est sélectionné, le volume sonore de l'avertissement du système ne se coupera pas totalement, mais sera faible.

Si vous changez le volume sonore d'avertissement, le volume d'avertissement des autres systèmes d'assistance peut changer.



### ATTENTION

- Le réglage du délai et du volume sonore d'avertissement s'applique à toutes les fonctions de l'assistance d'évitement de collision avant.
- Même si « Standard » est sélectionné pour le délai d'avertissement, si le véhicule avant s'arrête soudainement, l'avertissement peut sembler tardif.
- Sélectionnez 'Late (Plus tard)' comme délai d'avertissement lorsque la circulation est fluide et lente.



### Informations

Si le moteur est redémarré, le délai et le volume sonore d'avertissement conserveront le dernier réglage.

### Fonctionnement de l'aide à l'évitement de collision avant

#### Fonction de base

##### Avertissement et contrôle

La fonction de base de l'assistance d'évitement de collision avant est d'avertir et d'aider le contrôle du véhicule en fonction du niveau de risque de collision : « Collision Warning (Avertissement de collision) », « Emergency Braking (Freinage d'urgence) » et « Stopping vehicle and ending brake control (Arrêt du véhicule et fin du contrôle de freinage) ».

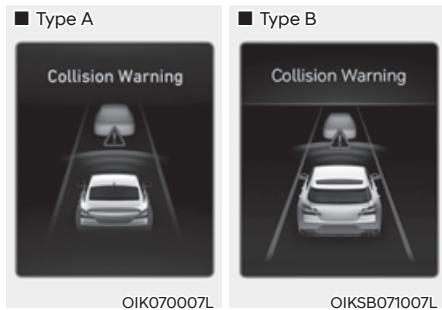

#### Avertissement de collision

- Pour alerter le conducteur d'une collision, le message d'avertissement 'Collision Warning (avertissement de collision)' apparaîtra dans le combiné d'instruments, un signal sonore retentira et le volant se mettra à vibrer.
- Si un véhicule est détecté à l'avant, la fonction se déclenche lorsque la vitesse de votre véhicule est comprise entre 10 et 200 km/h (6 et 124 mph) environ.
- Si un piéton ou un cycliste est détecté à l'avant, le système fonctionnera à une vitesse de votre véhicule comprise entre 10 et 85 km/h (6~53 mph) environ.
- Si 'Assistance active' est sélectionné, il se peut que le freinage soit assisté.

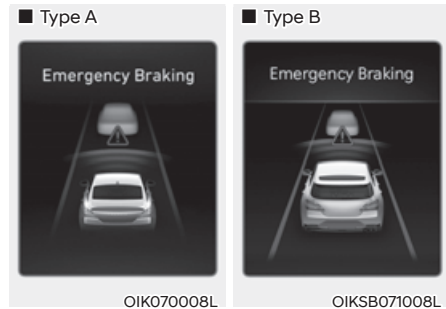

#### Freinage d'urgence

- Pour alerter le conducteur que le freinage d'urgence peut s'enclencher, le message d'avertissement 'Emergency Braking (freinage d'urgence)' apparaîtra dans le combiné d'instruments, un signal sonore retentira et le volant se mettra à vibrer.
- Si un véhicule est détecté à l'avant, le système fonctionnera à une vitesse de votre véhicule comprise entre 10 et 75 km/h (6~47 mph) environ.
- Si un piéton ou un cycliste est détecté à l'avant, le système fonctionnera à une vitesse de votre véhicule comprise entre 10 et 65 km/h (6~40 mph) environ.
- En situation de freinage d'urgence, le système opère un freinage maximal pour aider à éviter la collision avec le véhicule, le piéton ou le cycliste qui se trouve devant.



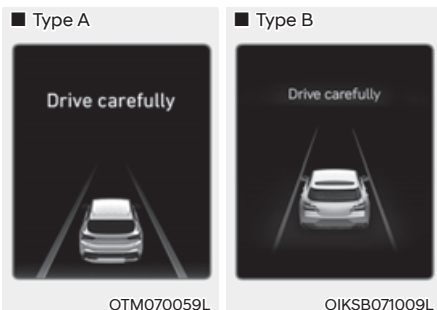

### Arrêt du véhicule et fin du contrôle de freinage

- Lorsque le véhicule est immobilisé à la suite d'un freinage d'urgence, le message d'avertissement 'Drive carefully' « "Conduisez prudemment" » apparaît dans le combiné d'instruments.

Pour votre sécurité, le conducteur doit appuyer immédiatement sur la pédale de frein et vérifier les alentours.

- Le contrôle du freinage se terminera une fois que le véhicule sera immobilisé à la suite d'un freinage d'urgence après environ 2 secondes.

### Fonction de virage aux croisements (le cas échéant)

#### Avertissement du système et contrôle

La fonction de virage aux croisements avertira et aidera au contrôle du véhicule en fonction du niveau de risque de collision: «Collision Warning (Avertissement de collision)», «Emergency Braking (Freinage d'urgence)» et «Stopping vehicle and ending brake control (Arrêt du véhicule et fin du contrôle de freinage)»

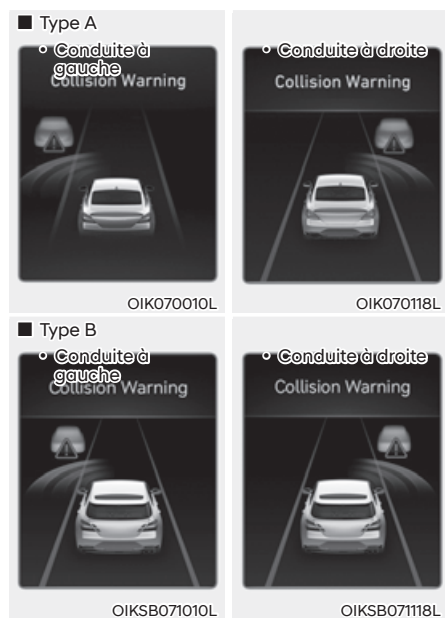

#### Avertissement de collision

- Pour alerter le conducteur d'une collision, le message d'avertissement « Collision Warning » (Avert. collis.) apparaîtra dans le combiné d'instruments, un signal sonore retentira.
- Le système fonctionnera lorsque la vitesse de votre véhicule est comprise entre 10 et 30 km/h (6-19 mph) environ et que la vitesse du véhicule en sens inverse est comprise entre 30 et 70 km/h (19-44 mph) environ.
- Si 'Assistance active' est sélectionné, il se peut que le freinage soit assisté.

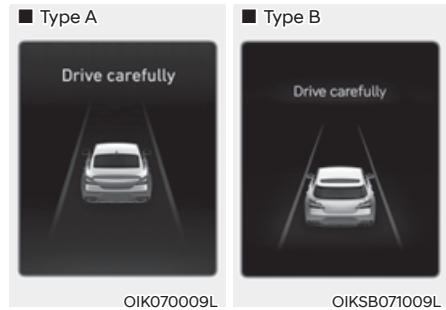

### Arrêt du véhicule et fin du contrôle de freinage

- Lorsque le véhicule est immobilisé à la suite d'un freinage d'urgence, le message d'avertissement « Drive carefully » (Conduisez prudemment) apparaît dans le combiné d'instruments.  
Pour votre sécurité, le conducteur doit appuyer immédiatement sur la pédale de frein et vérifier les alentours.
- Le contrôle du freinage se terminera une fois que le véhicule sera immobilisé à la suite d'un freinage d'urgence après environ 2 secondes.

### Freinage d'urgence

- Pour alerter le conducteur que le freinage d'urgence peut s'enclencher, le message d'avertissement « Emergency Braking » (Frein urgence) apparaîtra dans le combiné d'instruments, un signal sonore retentit.
- Le système fonctionnera lorsque la vitesse de votre véhicule est comprise entre 10 et 30 km/h (6-19 mph) environ et que la vitesse du véhicule en sens inverse est comprise entre 30 et 70 km/h (19-44 mph) environ.
- En situation de freinage d'urgence, le système opère un freinage maximal pour aider à éviter la collision avec le véhicule venant en sens inverse.

### **i** Informations

Si le siège du conducteur est du côté gauche, la fonction de virage en croisement ne fonctionnera que lorsque vous tournez à gauche. Si la position du siège du conducteur est sur le côté droit, la fonction ne fonctionnera que lorsque vous tournez à droite.



## AVERTISSEMENT

Prenez les précautions suivantes pour utiliser l'aide à l'évitement de collision avant :

- Pour votre sécurité, modifiez uniquement les réglages après avoir garé le véhicule dans un endroit sûr.
- Si 'Assistance active' ou 'Avertissement uniquement' est sélectionné alors que l'ESC est désactivé en maintenant le bouton ESC OFF enfoncé, l'assistant d'évitement de collision avant se désactivera automatiquement. Dans ce cas, l'aide à l'évitement de collision avant ne pourra pas être réglé à partir du menu Réglages et le témoin  s'allumera dans le combiné d'instruments, ce qui est normal. Si l'ESC est activé en appuyant sur le bouton ESC OFF, l'assistant d'évitement de collision avant conserve le dernier réglage.
- L'assistant d'évitement de collision avant ne fonctionne pas dans toutes les situations ou ne peut pas éviter toutes les collisions.
- Le conducteur doit être responsable du contrôle du véhicule. Ne comptez pas uniquement sur l'assistance à l'évitement de collision avant. Maintenez plutôt une distance de freinage de sécurité et, si nécessaire, appuyez sur la pédale de frein pour ralentir ou pour arrêter le véhicule.
- N'utilisez jamais délibérément l'assistance d'évitement de collision avant sur des personnes, des objets, etc. Cela pourrait provoquer des blessures graves, voire la mort.
- Le système d'assistance à l'évitement de collision avant peut ne pas fonctionner si le conducteur appuie sur la pédale de frein pour éviter la collision.
- Selon la route et les conditions de conduite, l'assistant d'évitement de collision avant peut avertir le conducteur en retard ou ne pas le prévenir.
- Pendant le fonctionnement de l'assistance à l'évitement de collision avant, le véhicule peut s'arrêter subitement, blesser les passagers et déplacer des objets non fixés. Bouclez toujours votre ceinture de sécurité et rangez les objets en sécurité.
- Si le message d'avertissement d'un autre système s'affiche ou si un signal sonore retentit, le message d'avertissement du freinage d'urgence autonome peut ne pas s'afficher et le signal sonore peut ne pas retentir.
- Il est possible que vous n'entendiez pas le signal sonore du freinage d'urgence autonome s'il y a du bruit autour de vous.
- Le système d'assistance à l'évitement de collision avant peut se désactiver ou ne pas fonctionner correctement en fonction des conditions de la route et de l'environnement.



## AVERTISSEMENT

- Même s'il y a un problème avec l'assistance à l'évitement de collision avant, les performances de base du freinage du véhicule fonctionneront normalement.
- Lors d'un freinage d'urgence, l'aide à l'évitement de collision avant annulera le contrôle du freinage automatiquement si le conducteur enfonce excessivement la pédale d'accélérateur ou braque brutalement.



## ATTENTION

- En fonction de l'état du véhicule, du piéton et du cycliste à l'avant et dans les environs, la plage de vitesse pour utiliser la fonction d'aide à l'évitement de collision avant peut être réduite. L'aide à l'évitement de collision avant peut uniquement avertir le conducteur et elle peut ne pas fonctionner.
- Le freinage d'urgence autonome fonctionnera dans certaines conditions en évaluant le niveau de risque en fonction de la position du véhicule venant en sens inverse, du sens de la marche, de la vitesse et des alentours.





## Informations

- Dans une situation de collision imminente, il se peut que le freinage soit secondé par le freinage d'urgence autonome si le conducteur ne freine pas suffisamment.
- Les images et les couleurs dans le combiné d'instruments peuvent varier en fonction du type de combiné ou du thème sélectionné.

## Limites et dysfonctionnement de l'aide à l'évitement de collision avant

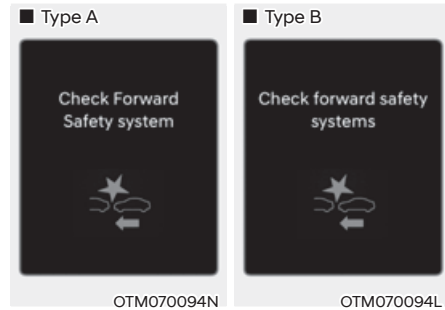
### Dysfonctionnement de l'aide à l'évitement de collision avant



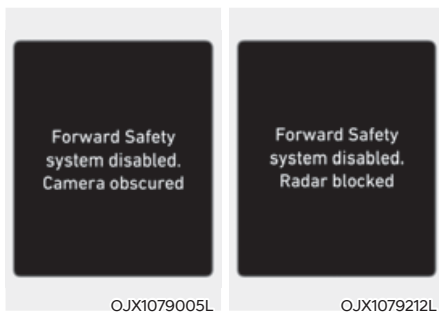

Lorsque l'assistant à l'évitement de collision avant ne fonctionne pas correctement, le message d'avertissement « Check Forward Safety system (Vérifier syst. anticollision à l'avant)» (ou « Check forward safety systems (Vérifier syst. anti-collision à l'avant)» et les témoins  et  s'allumeront dans le combiné d'instruments. Nous vous conseillons de faire inspecter le véhicule par un concessionnaire agréé pour les produits de la marque Genesis.

## Aide à l'évitement de collision avant désactivée



Lorsque le pare-brise avant où se trouve la caméra avant, le cache du radar avant ou le capteur sont couverts de neige ou de pluie par exemple, il peut y avoir une réduction des performances de détection et une restriction ou désactivation temporaire du freinage d'urgence autonome.

Dans ce cas, le message 'Forward Safety system disabled. Camera obscured (Syst. sécurité anti-collision à l'avant désactivé. Vue de la caméra limitée)' ou 'Forward Safety system disabled. Radar blocked (Syst. sécurité anti-collision à l'avant désactivé. Capteur bloqué)' et les témoins  et  s'allumeront dans le combiné d'instruments.

L'aide à l'évitement de collision avant fonctionne normalement lorsque la neige, la pluie ou les corps étrangers seront enlevés.

Si l'aide à l'évitement de collision avant ne fonctionne toujours pas normalement après le retrait de ces corps étrangers, nous recommandons de faire inspecter le système par un concessionnaire Genesis agréé.

## AVERTISSEMENT

- Même si le message d'avertissement n'apparaît pas ou le témoin ne s'allume pas dans le combiné d'instruments, il se peut que l'assistance évitement collision avant ne fonctionne pas correctement.
- L'assistance évitement collision avant (FCA) peut ne pas fonctionner correctement dans une zone (par exemple, un terrain vague) dans laquelle certains objets ne sont pas détectés lorsque le moteur est allumé.

### Limites de l'aide à l'évitement de collision avant

Le freinage d'urgence autonome peut ne pas fonctionner normalement ou le système peut fonctionner de manière inattendue dans les circonstances suivantes :

- Le détecteur ou ses alentours sont encrassés ou endommagés
- La température au niveau de la caméra avant est trop élevée ou trop basse en raison de l'environnement du véhicule.
- La lentille de la caméra est gênée par le pare-brise teinté, par un film ou un revêtement, du verre endommagé ou des matières collantes (autocollant, insectes, etc.) sur la vitre.
- De l'humidité est présente ou gelée sur le pare-brise
- Le liquide lave-glace est projeté en continu ou l'essuie-glace est en marche
- Rouler sous une pluie ou neige battante, ou dans un brouillard épais
- Le champ de vision de la caméra avant est gêné par l'éblouissement du soleil
- L'éclairage public ou les phares des véhicules roulant en sens inverse sont réfléchis sur la chaussée mouillée, par une flaque d'eau sur la route par exemple
- Un objet est placé sur le tableau de bord

- Votre véhicule est remorqué
- L'environnement est très lumineux
- L'environnement est très sombre, comme dans un tunnel, etc.
- La luminosité change brusquement, par exemple à l'entrée ou à la sortie d'un tunnel
- La luminosité extérieure est faible et les phares ne sont pas allumés ou ne sont pas suffisants
- Traverser de la vapeur, de la fumée ou une zone d'ombre
- Seule une partie du véhicule, du piéton ou du cycliste est détectée
- Le véhicule de devant est un bus, un poids lourd, un camion de forme inhabituelle, une remorque, etc.
- Le véhicule de devant n'a pas de feux arrière ou ses feux arrière sont positionnés ailleurs, etc.
- La luminosité extérieure est faible et les feux arrière ne sont pas allumés ou ne sont pas suffisants
- L'arrière du véhicule devant vous est petit ou le véhicule ne semble pas normal, par exemple lorsque le véhicule est incliné, renversé ou que le côté du véhicule est visible, etc.
- La garde au sol du véhicule de devant est basse ou haute
- Un véhicule, un piéton ou un cycliste passe soudainement devant
- Le pare-chocs a été heurté, endommagé près du radar avant ou le radar avant a bougé
- La température autour du radar avant est élevée ou basse
- Conduite dans un tunnel ou sous un pont métallique
- Conduite dans de grandes étendues où il y a peu de véhicules ou de structures (c'est-à-dire désert, prairie, banlieue, etc.)
- Conduite à proximité de zones contenant des substances métalliques, comme une zone de construction, une voie ferrée, etc.
- Proximité d'un matériau qui se réfléchit très bien sur le radar avant, tel qu'une glissière de sécurité, un véhicule à proximité, etc.
- Le cycliste devant est sur une bicyclette faite d'un matériau qui ne se réfléchit pas sur le radar avant
- Le véhicule avant est détecté tardivement
- Le véhicule avant est soudainement bloqué par un obstacle
- Le véhicule avant change soudainement de voie ou réduit soudainement sa vitesse
- Le véhicule devant présente une forme anormale
- La vitesse du véhicule devant est rapide ou lente
- Le véhicule devant tourne dans la direction opposée à celle de votre véhicule pour éviter une collision
- Alors qu'il y a un véhicule devant, votre véhicule change de voie à faible allure
- Le véhicule de devant est couvert de neige
- Vous quittez ou revenez sur la voie
- Conduite instable
- Vous êtes dans un rond-point et le véhicule devant n'est pas détecté
- Vous roulez en permanence en rond
- Le véhicule devant présente une forme inhabituelle
- Le véhicule devant roule en montée ou en descente

- Le piéton ou le cycliste n'est pas entièrement détecté, par exemple, si le piéton se penche ou ne marche pas complètement debout
- Le piéton ou le cycliste porte des vêtements ou un équipement qui compliquent son identification

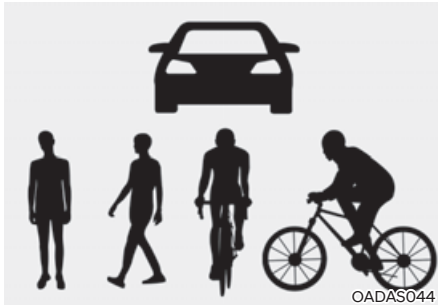

L'illustration ci-dessus montre l'image que la caméra et le radar avant sont capables de détecter comme étant un véhicule, un piéton et un cycliste.

- Le piéton ou le cycliste devant se déplace très rapidement
- Le piéton ou le cycliste devant est petit ou a une posture basse
- Le piéton ou le cycliste devant a une mobilité réduite
- Le piéton ou le cycliste devant se déplace perpendiculairement au sens de la marche de votre véhicule
- Il y a un groupe de piétons, de cyclistes ou une grande foule devant
- Le piéton ou le cycliste porte des vêtements qui se fondent facilement dans l'arrière-plan, ce qui complique la détection
- Le piéton ou le cycliste est difficile à distinguer d'une structure de forme analogue aux alentours
- Vous passez à côté d'un piéton, d'un cycliste, de panneaux de signalisation, de structures, etc. à proximité d'un croisement
- Conduite dans un parking
- Traversée d'une barrière de péage, d'une zone de construction, d'une route non pavée, d'une route partiellement pavée, d'une route irrégulière, de dos d'âne, etc.
- Conduite sur une route en pente, une route sinueuse, etc.
- Conduite sur une route bordée d'arbres ou de lampadaires
- Le mauvais état de la route provoque des vibrations excessives du véhicule
- La hauteur de votre véhicule est faible ou élevée en raison de charges lourdes, d'une pression anormale des pneus, etc.
- Conduite sur une route étroite bordée d'arbres ou d'herbe, ou envahie par la végétation
- Il y a des interférences dues aux ondes électromagnétiques, comme lors de la traversée d'une zone caractérisée par de puissantes ondes radio ou des parasites d'origine électrique



## AVERTISSEMENT

- Conduite sur une route sinueuse

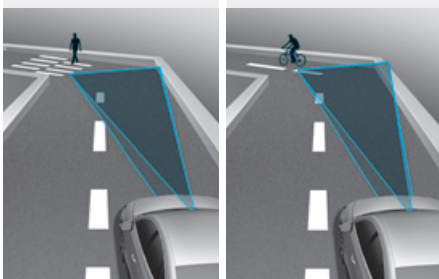
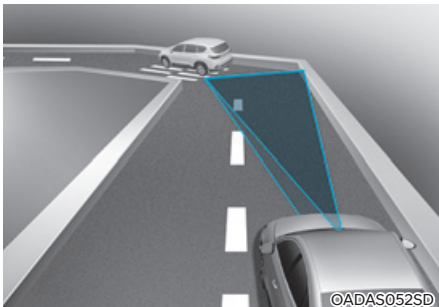

L'assistant d'évitement de collision avant peut ne pas détecter les autres véhicules, les piétons ou les cyclistes devant vous sur des routes sinueuses, ce qui affecte les performances des détecteurs. Cela peut entraîner l'absence d'avertissement et d'assistance au freinage lorsque nécessaire.

En virage, vous devez conserver une distance de freinage appropriée et, si nécessaire, tournez le volant et appuyez sur la pédale de frein pour réduire votre vitesse et garder une distance de sécurité.

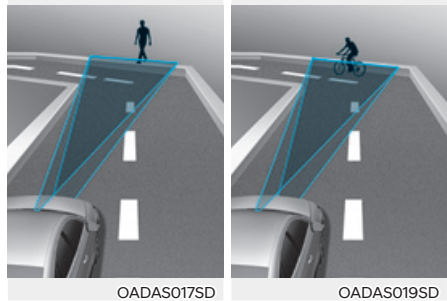
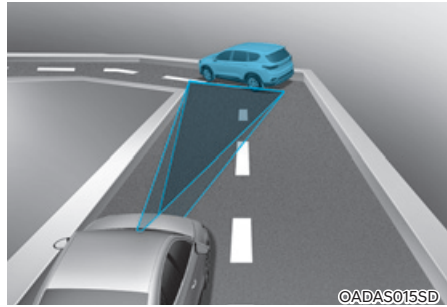

L'assistant d'évitement de collision avant peut détecter un véhicule, un piéton ou un cycliste sur la voie adjacente ou à l'extérieur de la voie, en cas de conduite dans un virage.

Dans ce cas, l'aide à l'évitement de collision avant peut avertir inutilement le conducteur et intervenir sur les freins. Soyez toujours attentif aux conditions de circulation autour du véhicule.



- Conduite sur une route en pente



OADAS053SD

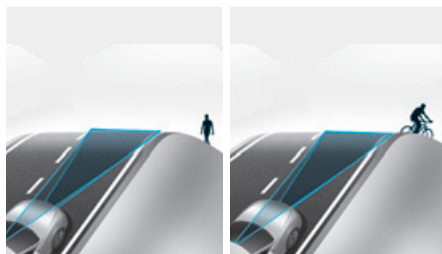

OADAS010SD

OADAS011SD

L'assistant d'évitement de collision avant peut ne pas détecter les autres véhicules, les piétons ou les cyclistes devant vous lorsque vous arrivez en haut ou en bas d'une côte, ce qui affecte les performances des détecteurs

Cela peut entraîner un avertissement ou une assistance au freinage inutile ou l'absence d'avertissement, d'assistance au freinage lorsque ceux-ci sont nécessaires.

De même, le système peut déclencher une décélération brutale s'il détecte au dernier moment un véhicule, un piéton ou un cycliste devant lui.

Regardez toujours devant vous lorsque vous roulez en montée ou en descente et tournez le volant et appuyez sur la pédale de frein si nécessaire pour réduire votre vitesse et garder une distance de sécurité.

- Changement de voie

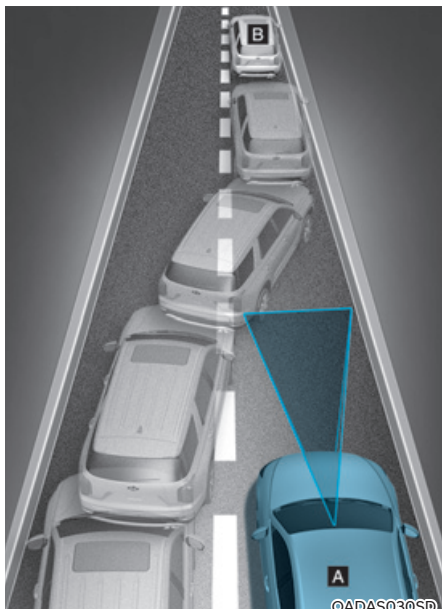

OADAS030SD

[A] : Votre véhicule,

[B] : Véhicule changeant de voie

Lorsqu'un véhicule se rabat sur votre voie, il ne peut pas être détecté tant qu'il n'est pas dans la plage de détection du détecteur. L'assistant d'évitement de collision avant risque de ne pas détecter immédiatement le véhicule lorsqu'il se rabat brusquement. Dans ce cas, vous devez conserver une distance de freinage appropriée et, si nécessaire, corriger le volant et appuyer sur la pédale de frein pour réduire la vitesse et garder une distance de sécurité.

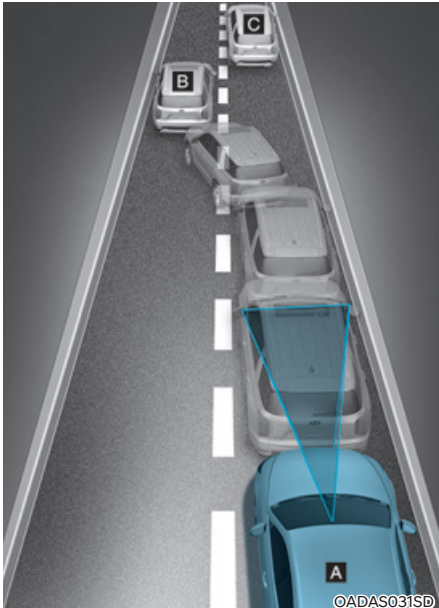

[A] : Votre véhicule, [B] : Véhicule changeant de voie,  
[C] : Véhicule sur la même voie

**Lorsqu'un véhicule devant vous quitte la voie, l'aide à l'évitement de collision avant peut ne pas détecter immédiatement le véhicule qui se trouve maintenant devant vous. Dans ce cas, vous devez conserver une distance de freinage appropriée et, si nécessaire, corriger le volant et appuyer sur la pédale de frein pour réduire la vitesse et garder une distance de sécurité.**

### • Détection du véhicule

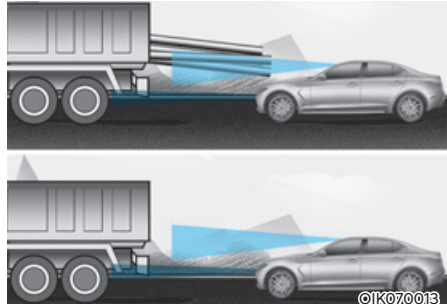

**Si le véhicule qui précède a une charge qui dépasse à l'arrière de la cabine ou si le véhicule qui précède a une garde au sol plus élevée, une attention particulière supplémentaire est requise. L'assistant d'évitement de collision avant peut ne pas être en mesure de détecter le chargement qui dépasse du véhicule. Dans ce cas, vous devez conserver une distance de freinage de sécurité par rapport à l'objet le plus à l'arrière et, si nécessaire, corriger le volant et appuyer sur la pédale de frein pour réduire la vitesse et garder une distance de sécurité.**



## AVERTISSEMENT

- Lorsque vous tractez une remorque ou un autre véhicule, nous vous recommandons de désactiver l'assistance à l'évitement de collision avant pour des raisons de sécurité.
- L'assistance à l'évitement de collision avant peut fonctionner si des objets de forme ou de caractéristiques similaires à celles de véhicules, de piétons et de cyclistes sont détectés.
- L'assistant d'évitement de collision avant n'est pas conçu pour détecter les bicyclettes, les motos ou les petits objets à roues comme les bagages, les caddies ou les poussettes.
- L'assistant d'évitement de collision avant peut ne pas fonctionner normalement s'il est perturbé par de fortes ondes électromagnétiques.
- L'assistant d'évitement de collision avant peut ne pas fonctionner pendant 15 secondes après le démarrage du véhicule ou l'initialisation de la caméra avant.

## AIDE AU MAINTIEN DE VOIE (LKA) (SI ÉQUIPÉ)

L'assistance au maintien de voie est conçue pour aider à détecter les marquages routiers (ou le bas-côté) au-delà d'une certaine vitesse. L'aide au maintien dans la file avertit le conducteur si le véhicule s'éloigne de sa voie sans utiliser le clignotant ou appliquera un léger changement de direction pour éviter que le véhicule quitte la voie.

### Détecteur



[1] : Caméra frontale

La caméra frontale est utilisée comme capteur de détection pour détecter les marques de voie (ou les bords de route). Reportez-vous à l'image ci-dessus pour la position détaillée du capteur de détection.

### ATTENTION

Pour plus de détails sur les précautions relatives à la caméra avant, reportez-vous à la section « Freinage d'urgence autonome (FCA) » au chapitre 7.

## Réglages de l'aide au maintien dans la file

### Caractéristiques des réglages

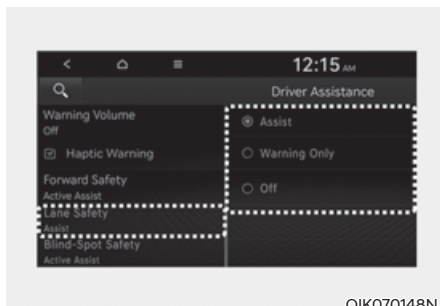

OIK070148N

### Sécurité de la voie

Lorsque le véhicule allumé, sélectionnez ou désélectionnez « Assistance au conducteur → Sécurité de la voie » dans le menu Réglages pour déterminer s'il faut utiliser chaque fonction.

- Si « Assistant » est sélectionné, l'aide au maintien dans la file assiste automatiquement le conducteur si un changement de voie est détecté afin d'éviter que le véhicule ne s'écarte de sa voie.
- Si « Warning only » (avertissement uniquement) est sélectionné, l'aide au maintien dans la file assiste le conducteur avec un avertissement sonore et des vibrations (si équipé) du volant lorsqu'un changement de voie sera détecté. Le conducteur doit diriger le véhicule.
- Si « Désactivé » est sélectionné, l'aide au maintien dans la file est désactivée. Le voyant  s'éteindra sur le combiné d'instruments.

### AVERTISSEMENT

- Si « Avertissement seul » est sélectionné, la direction ne sera pas assistée.
- L'aide au maintien de voie ne contrôle pas le volant lorsque le véhicule roule au milieu de la voie.
- Le conducteur doit toujours être attentif aux alentours et diriger le véhicule si 'Désactivé' est sélectionné.

## Activation/désactivation de l'aide au maintien dans la file

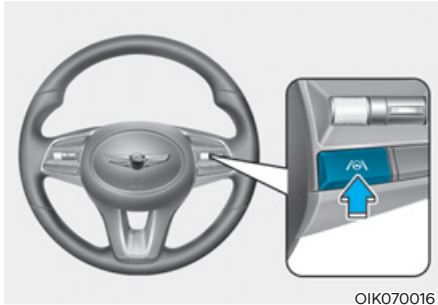

Avec moteur en marche, appuyez sur le bouton Lane Driving Assist (Assistance au maintien de voie) situé sur le tableau de bord pour activer l'assistance au maintien de voie. Le témoin  du combiné d'instruments s'allume en blanc.

Appuyez et maintenez à nouveau le bouton pour désactiver la fonction.

Si le moteur est redémarré, l'assistance au maintien de voie conservera le dernier réglage.



### ATTENTION

Lorsque vous appuyez brièvement sur le bouton d'assistance au maintien de voie, celle-ci s'active ou se désactive.

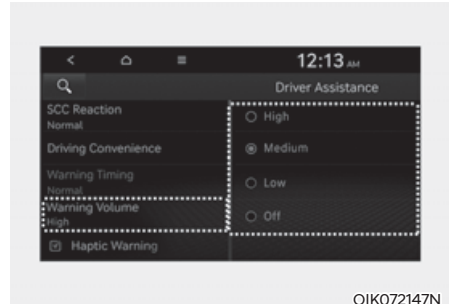

### Volume sonore de l'avertissement

Avec le moteur en marche, sélectionnez « Assistance cond. → Volume d'avertissement » dans le menu Réglages pour modifier le volume sonore de l'avertissement sur « High (fort) », « Medium (modéré) », « Low (faible) » ou « Off (sourdine) » de l'assistance au maintien de voie.

Cependant, même si « Off » est sélectionné, le volume d'avertissement de mains sur le volant ne sera pas désactivé. La fonction de vibration (si équipé) du volant restera également activée même si « Off » est sélectionné.

Si vous changez le volume sonore d'avertissement, le volume d'avertissement des autres systèmes d'assistance peut changer.

### Fonctionnement de l'aide au maintien dans la file

#### Avertissement et contrôle

L'assistance au maintien de voie avertit et aidera à contrôler le véhicule grâce à l'alerte de franchissement de ligne et à l'assistance au maintien de voie.

##### ■ Type A



OIK070018



OIK070017

##### ■ Type B



OIKSB071018L



OIKSB071017L

#### Alerte de franchissement de ligne

- Pour alerter le conducteur que le véhicule s'écarte de la voie projetée devant, le voyant vert  clignotera sur le combiné d'instruments, la ligne de voie clignotera sur le combiné d'instruments selon la direction dans laquelle le véhicule dévie et un avertissement sonore retentira. Le volant se mettra également à vibrer.
- L'aide au maintien dans la file fonctionne lorsque votre véhicule roule à une vitesse comprise entre 60 et 200 km/h environ.

#### Assistance de maintien dans la file

- Pour alerter le conducteur que le véhicule s'écarte de la voie projetée devant, le voyant vert  clignotera sur le combiné d'instruments et le volant effectuera des ajustements pour garder le véhicule à l'intérieur de la voie.
- L'aide au maintien dans la file fonctionne lorsque votre véhicule roule à une vitesse comprise entre 60 et 200 km/h environ.

##### ■ Type A



OIK070019L

##### ■ Type B

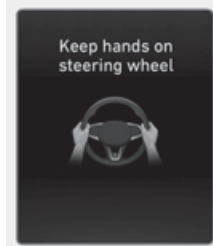

OIK070107L

#### Rappel des mains sur le volant

Si le conducteur retire ses mains du volant pendant plusieurs secondes, le message 'Place hands on steering wheel' (Gardez les mains sur le volant) (ou 'Keep hands on the steering wheel' (Gardez les mains sur le volant')) apparaîtra dans le combiné d'instruments et un signal sonore retentira par phases.

## AVERTISSEMENT

- Le volant peut ne pas être assisté si le volant est maintenu très serré ou si le volant est dirigé au-delà d'un certain degré.
- L'assistance au maintien de voie ne fonctionne pas en permanence. Le conducteur a la responsabilité de diriger prudemment le véhicule et de le maintenir dans sa voie.
- Le message d'avertissement de volant lâché peut s'afficher en retard selon les conditions de circulation. Gardez toujours les mains sur le volant lorsque vous conduisez.
- Si le volant est tenu très légèrement, le rappel des mains sur le volant peut encore s'afficher, car l'aide au maintien dans la file peut ne pas reconnaître que le conducteur a les mains sur le volant.
- Si vous fixez des objets sur le volant, le rappel des mains sur le volant risque de ne pas fonctionner correctement.

## Informations

- Pour de plus amples détails sur le réglage des fonctions du système d'infodivertissement, reportez-vous à la section Réglages du véhicule au chapitre 4.
- Lorsque des marques de voie (ou des bords de route) sont détectées, les lignes de voie sur le combiné d'instruments passent du gris au blanc et le voyant vert  s'allume.

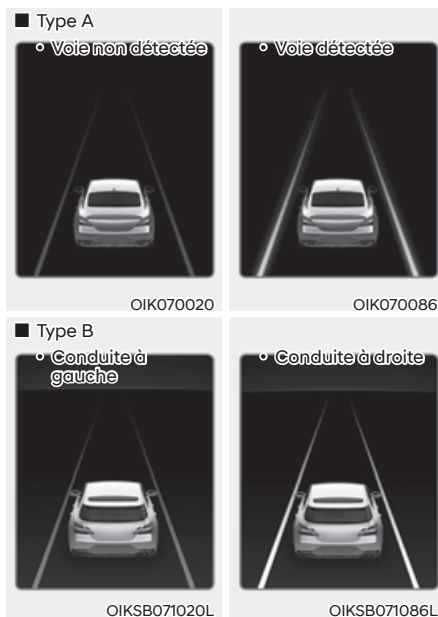

- Même si la direction est prise en main par l'assistance au maintien de voie, le conducteur peut contrôler le volant.
- Le volant peut sembler plus lourd lorsque la direction est contrôlée par l'assistance au maintien de voie que lorsqu'elle ne l'est pas.

## Dysfonctionnement et limites de l'aide au maintien dans la file

### Dysfonctionnement de l'aide au maintien dans la file

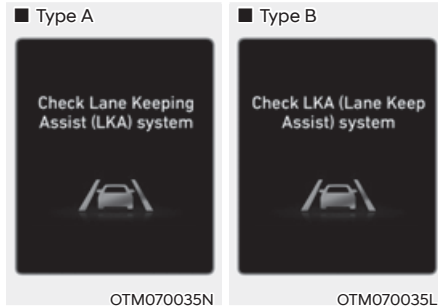

Lorsque le système d'assistance au maintien de voie ne fonctionne pas correctement, le message 'Check Lane Keeping Assist (LKA) system (Contrôler système Assistance maintien file)' (ou 'Check LKA (Lane Keeping Assist) system (Contrôlez le LKA)') apparaîtra et le témoin  s'allumera en jaune dans le combiné d'instruments. Dans ce cas, nous vous conseillons de faire inspecter le système par un concessionnaire Genesis agréé.

### Limites de l'aide au maintien dans la file

L'assistance au maintien de voie peut ne pas fonctionner normalement ou peut fonctionner de manière inattendue dans les circonstances suivantes :

- La voie est sale ou difficile à détecter car :
  - Le marquage des voies (ou bord de route) est recouvert de pluie, de neige, de saleté, d'huile, etc.
  - La couleur du marquage routier (ou du bas-côté) ne se distingue pas de celle de la route
  - Les marquages routiers (ou le bas-côté) à proximité de la voie ou les lignes (ou le bas-côté) sur la route ressemblent aux marquages délimitant la voie (ou au bas-côté)
  - Le marquage de voie (ou le bas-côté) n'est pas net ou est endommagé
  - L'ombre d'une bande médiane, des arbres, d'une glissière de sécurité, de murs antibruit, etc. se trouve sur le marquage de voie (ou sur le bas-côté).
- Le nombre de voies augmente ou diminue ou les marquages de voie (ou les bas-côtés) se croisent
- Il existe plus de deux marquages routiers (ou bas-côtés)
- Les marquages de voies (ou les bas-côtés) sont complexes ou une structure remplace les lignes, comme une zone de construction
- Il existe des marquages routiers, tels que des voies en zigzag, des marquages de passages pour piétons et des panneaux de signalisation
- La voie disparaît brusquement, comme à une intersection
- La voie (ou la largeur de la route) est très large ou très étroite



- Il y a une bordure sans voie de circulation
- Il existe une structure de délimitation dans la chaussée, telle qu'une barrière de péage, un trottoir, une bordure, etc.
- La distance par rapport au véhicule précédent est extrêmement courte ou le véhicule précédent couvre le marquage de la voie (ou le bas-côté)

## Informations

Pour plus de détails sur les limitations de la caméra avant, reportez-vous à la section « Freinage d'urgence autonome (FCA) » au chapitre 7.



## AVERTISSEMENT

Prenez les précautions suivantes lorsque vous utilisez l'assistance au maintien de voie :

- Le conducteur doit être responsable de la sécurité et du contrôle du véhicule. Ne vous fiez pas uniquement sur l'aide au maintien dans la file et ne conduisez pas dangereusement.
- L'assistance au maintien de voie peut être désactivée ou ne pas fonctionner correctement en fonction de l'état de la route et des environs. Soyez toujours prudent en conduisant.
- Reportez-vous aux « Limites du système » si la voie n'est pas détectée correctement.
- Lorsque vous tractez une remorque ou un autre véhicule, nous vous recommandons de désactiver l'assistance au maintien de voie pour des raisons de sécurité.
- Si le véhicule roule à haute vitesse, le volant ne sera pas contrôlé. Le conducteur doit toujours respecter la limitation de vitesse lorsqu'il utilise l'aide au maintien dans la file.
- Si le message d'avertissement d'un autre système s'affiche ou si un signal sonore retentit, le message d'avertissement de l'assistance au maintien de voie peut ne pas s'afficher et le signal sonore peut ne pas retentir.
- Il est possible que vous n'entendiez pas le son d'avertissement de l'assistance au maintien de voie si l'environnement est bruyant.
- Si vous fixez des objets au volant, la direction pourrait ne pas être correctement assistée.
- L'assistance au maintien de voie peut ne pas fonctionner pendant 15 secondes après le démarrage du véhicule ou l'initialisation de la caméra avant.
- L'assistance de maintien de voie ne fonctionne pas lorsque :
  - Le clignotant ou les feux de détresse sont allumés
  - Le véhicule ne roule pas au centre de la voie lorsque l'aide au maintien dans la file est mis en marche ou juste après un changement de voie
  - L'ESC (contrôle électronique de stabilité) ou le VSM (régulateur de couple et assistance au contre-braquage) sont activés
  - Le véhicule roule dans un virage serré
  - La vitesse du véhicule est inférieure à 55 km/h (35 mph) ou supérieure à 210 km/h (130 mph).
  - Le véhicule change brusquement de voie
  - Le véhicule freine brusquement

## AVERTISSEMENT DE COLLISION D'ANGLE MORT (BCW) (SI ÉQUIPÉ)

L'avertissement de collision d'angle mort est conçu pour détecter et surveiller les véhicules en approche dans la zone de l'angle mort du conducteur et avertir ce dernier d'une collision possible par un message d'avertissement et un signal sonore.

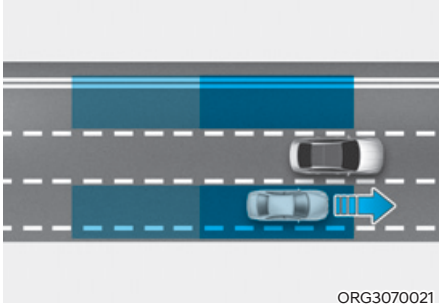

Le système d'avertissement de collision d'angle mort détecte et informe le conducteur qu'un véhicule se trouve dans l'angle mort.

### ATTENTION

La portée de détection peut varier en fonction de la vitesse de votre véhicule. Cependant, le système d'avertissement de collision d'angle mort peut ne pas vous avertir lorsque vous effectuez un dépassement à grande vitesse, même si un véhicule se trouve dans l'angle mort.

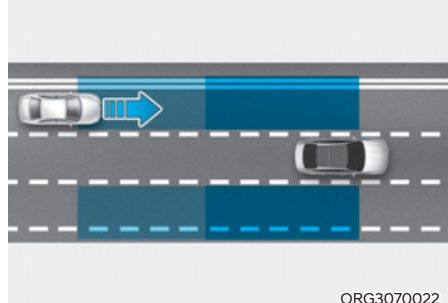

L'avertissement de collision d'angle mort aide à détecter et informer le conducteur qu'un véhicule s'approche à vive allure de la zone d'angle mort.

### ATTENTION

Le délai d'avertissement peut varier en fonction de la vitesse du véhicule qui s'approche à vive allure.

## Détecteur

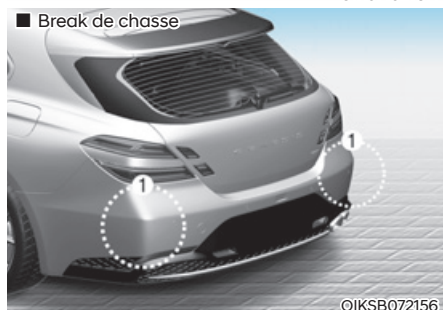
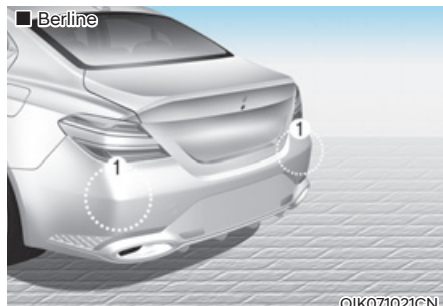

[1] : Radars d'angle arrière

Reportez-vous à l'image ci-dessus pour la position détaillée du capteur de détection.



## ATTENTION

Prenez les précautions suivantes pour maintenir les performances optimales du détecteur :

- Ne démontez jamais le radar d'angle arrière ou l'ensemble radar, et n'appliquez aucun impact dessus.
- Si le radar d'angle arrière ou près du radar a été endommagé ou touché de quelque façon, même si le message d'avertissement n'apparaît pas sur le combiné d'instruments, le système d'avertissement à l'évitement de collision d'angle mort peut ne pas fonctionner correctement. Nous vous conseillons de faire inspecter le véhicule par un concessionnaire agréé Genesis.
- Si les radars d'angle arrière ont été remplacés ou réparés, nous recommandons de faire inspecter le véhicule chez un concessionnaire Genesis agréé.
- Utilisez uniquement des pièces d'origine pour réparer le pare-chocs arrière où se trouve le radar d'angle arrière.
- N'appliquez pas de cadre de plaque d'immatriculation ou d'objets tels qu'un autocollant, un film ou une protection de pare-chocs à proximité du radar d'angle arrière.
- L'avertissement de collision d'angle mort peut ne pas fonctionner correctement si le pare-chocs a été remplacé ou si l'environnement du radar d'angle arrière a été endommagé ou si de la peinture a été appliquée.
- Si une remorque, un porte-vélo, etc. est installé, cela peut nuire aux performances du radar d'angle arrière ou l'avertissement de collision d'angle mort.

## Réglages de l'avertissement de collision d'angle mort

### Réglage des fonctions de l'avertissement de collision d'angle mort

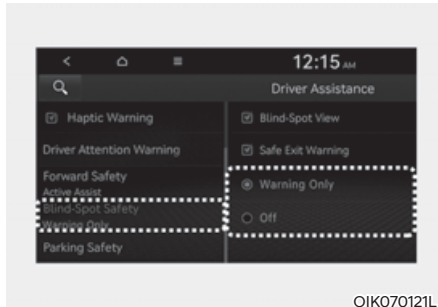

#### Sécurité d'angle mort

Avec le moteur en marche, sélectionnez ou désélectionnez « Assistance cond. → Sécurité d'angle mort » dans le menu Réglages pour déterminer s'il faut ou non utiliser chaque fonction.

- Si 'Warning Only' est sélectionné, l'avertissement de collision d'angle mort avertira le conducteur par un message d'avertissement, un signal sonore et des vibrations (si équipé) dans le volant en fonction des niveaux de risque de collision.
- Si « Désactivé » est sélectionné, l'avertissement de collision d'angle mort s'éteindra.



Lorsque le moteur est redémarré avec le système désactivé, le message « Blind-Spot Safety System is Off » (Syst. d'assistance angles morts désactivé) apparaît dans le combiné d'instruments.

Si vous changez le réglage de « Désactivé » à « Avertissement seul », le témoin du rétroviseur extérieur clignotera pendant trois secondes.

En outre, si le moteur est allumé, si le système d'avertissement de collision d'angle mort est configuré sur « Avertissement seul », le témoin du rétroviseur extérieur clignote pendant trois secondes.



#### AVERTISSEMENT

- Si 'Avertissement seul' est sélectionné, le freinage ne sera pas assisté.
- Si 'Désactivé' est sélectionné, le conducteur doit toujours être attentif aux alentours et conduire de manière sûre.



#### Informations

Si le moteur est redémarré, le système de sécurité d'angle mort conservera le dernier réglage.

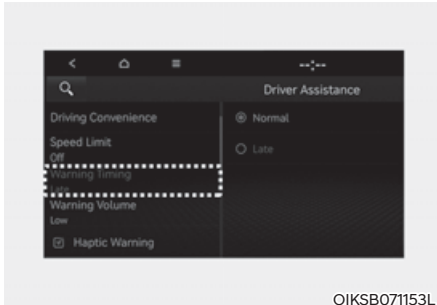

OIKSB071153L

### Délai d'avertissement

Avec le moteur ne marche, sélectionnez « Assistance cond. → Moment de l'avertissement » dans le menu Réglages pour modifier le délai d'activation initial de l'avertissement du système de sécurité d'angle mort.

À la première livraison du véhicule, le délai d'avertissement est mis sur 'Normal'. Si vous changez le délai d'avertissement, le moment de l'avertissement des autres systèmes d'assistance peut changer.

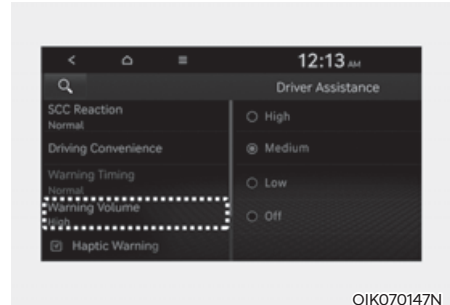

OIKO70147N

### Volume sonore de l'avertissement

Avec le moteur en marche, sélectionnez « Assistance cond. → Volume d'avertissement » dans le menu Réglages pour modifier le volume sonore de l'avertissement sur « High (fort) », « Medium (modéré) », « Low (faible) » ou « Off (sourdine) » du système de sécurité d'angle mort.

Cependant, lorsque le volume d'avertissement est désactivé, la fonction de vibration (si équipée) du volant s'active si elle est désactivée.

Si vous changez le volume sonore d'avertissement, le volume d'avertissement des autres systèmes d'assistance peut changer.



### ATTENTION

- Le réglage du délai et du volume sonore d'avertissement s'applique à toutes les fonctions du système de sécurité d'angle mort.
- Même si « Standard » est sélectionné pour le délai d'avertissement, si les véhicules approchent à grande vitesse, le délai d'activation de l'avertissement initial peut sembler tardif.
- Sélectionnez 'Late (Plus tard)' comme délai d'avertissement lorsque la circulation est fluide et lente.

## Fonctionnement du système

### Avertissement du système



#### Détection du véhicule

- Pour alerter le conducteur qu'un véhicule est détecté, le témoin dans le rétroviseur extérieur et l'affichage tête haute (le cas échéant) s'allume.
- Le système fonctionne lorsque la vitesse de votre véhicule est supérieure à 20 km/h (12 mph) et que la vitesse du véhicule dans la zone de l'angle mort est supérieure à 10 km/h (7 mph).

#### Avertissement de collision

- L'avertissement de collision fonctionne lorsque le clignotant est allumé dans la direction du véhicule détecté.
- Si 'Warning Only' est sélectionné dans le menu Réglages, l'avertissement de collision fonctionnera lorsque votre véhicule s'approche de la voie où le véhicule dans l'angle mort est détecté.
- Lorsque le clignotant est désactivé ou que vous vous écartez de la voie, l'avertissement de collision sera annulé et le système reviendra à l'état de détection du véhicule.



### AVERTISSEMENT

- La portée de détection du radar d'angle arrière est déterminée par la largeur de route standard. Par conséquent, sur une route étroite, le système peut détecter d'autres véhicules dans la voie adjacente et vous avertir. En revanche, sur une route large, le système peut ne pas être en mesure de détecter un véhicule roulant dans la voie adjacente et peut ne pas vous avertir.
- Lorsque les feux de détresse sont allumés, l'avertissement de collision ne fonctionnera pas.



### Informations

Si le siège du conducteur se trouve sur le côté gauche, l'avertissement de collision peut se produire lorsque vous tournez à gauche. Maintenez une distance adéquate avec les véhicules sur la voie de gauche. Si le siège du conducteur se trouve sur le côté droit, l'avertissement de collision peut se produire lorsque vous tournez à droite. Maintenez une distance adéquate avec les véhicules sur la voie de droite.

## AVERTISSEMENT

Prenez les précautions suivantes lorsque vous utilisez le système de sécurité d'angle mort :

- Pour votre sécurité, modifiez les réglages après avoir garé le véhicule dans un endroit sûr.
- Si le message d'avertissement d'un autre système s'affiche ou si un signal sonore retentit, le message d'avertissement du système de sécurité d'angle mort peut ne pas s'afficher et le signal sonore peut ne pas retentir.
- Il est possible que vous n'entendiez pas le signal sonore du système de sécurité d'angle mort s'il y a du bruit autour de vous.
- Le système de sécurité d'angle mort peut avertir le conducteur en retard ou ne pas l'avertir en fonction de la route et des conditions de conduite.
- Le conducteur doit garder le contrôle du véhicule en tout temps. Ne vous fiez pas uniquement au système de sécurité d'angle mort. Maintenez une distance de freinage de sécurité et, si nécessaire, appuyez sur la pédale de frein pour ralentir ou pour arrêter le véhicule.

## Dysfonctionnement et limitations du système

### Dysfonctionnement du système

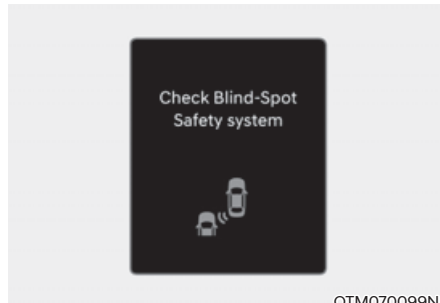

Si le système d'assistance d'évitement de collision d'angle mort ne fonctionne pas correctement, le message d'avertissement « Vérifier système d'ass. sécurité angles morts » s'affiche sur le combiné d'instruments pendant quelques secondes, et le témoin de dysfonctionnement () s'allume sur le combiné d'instruments. Nous vous conseillons de faire inspecter le véhicule par un concessionnaire agréé Genesis.

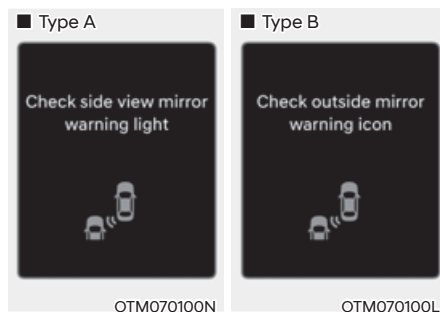

Lorsque le témoin du rétroviseur extérieur ne fonctionne pas correctement, le message « Check side view mirror warning light (Vérifiez le voyant d'avert. lumineux rétro. extérieur) » ou « Check outside mirror warning icon (Vérifiez l'icône d'avert. rétro. extérieur) » s'affiche dans le combiné d'instruments pendant plusieurs secondes et le témoin d'avertissement principal () s'allume sur le combiné. Dans ce cas, nous vous conseillons de faire inspecter le véhicule par un concessionnaire agréé pour les produits de la marque Genesis.

### Système désactivé

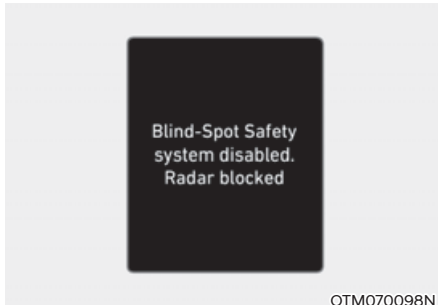

Lorsque le pare-chocs arrière autour du radar d'angle arrière ou du détecteur est recouvert de corps étrangers, comme de la neige ou de la pluie, ou lorsqu'on attache une remorque ou un porte-vélos, cela peut réduire les performances de détection et limiter ou désactiver temporairement le système de sécurité d'angle mort.

Dans ce cas, le message 'Blind-Spot Safety system(s) disabled. Radar blocked ("Système sécurité angles morts désactivé. Capteur bloqué)" apparaîtra dans le combiné d'instruments.

Le système fonctionnera normalement lorsque de tels corps étrangers ou remorque, etc. sont retirés, puis le moteur est redémarré.

Si le système ne fonctionne toujours pas normalement après le retrait de ces corps étrangers, nous recommandons de faire inspecter le véhicule par un concessionnaire Genesis agréé.

### AVERTISSEMENT

- Même si le message d'avertissement n'apparaît pas dans le combiné d'instruments, il se peut que le système de sécurité d'angle mort ne fonctionne pas correctement.
- Le système de sécurité d'angle mort peut ne pas fonctionner correctement dans une zone (par exemple, un terrain ouvert), où aucune substance n'est détectée juste après la mise en marche du moteur, ou lorsque le capteur de détection est bloqué par des corps étrangers juste après la mise en marche du moteur.

### ATTENTION

**Désactivez le système de sécurité d'angle mort pour attacher une remorque, un porte-vélos, etc. ou détachez la remorque, le porte-vélos, etc. pour utiliser le système de sécurité d'angle mort.**



### **Limites du système**

Le système de sécurité d'angle mort peut ne pas fonctionner normalement ou le système peut fonctionner de manière inattendue dans les circonstances suivantes :

- Par mauvais temps, comme de fortes neiges, une pluie battante, etc.
- Le radar d'angle arrière est recouvert de neige, pluie, saleté, etc.
- La température autour du radar d'angle arrière est élevée ou basse.
- Conduite sur une bretelle d'autoroute (ou de voie rapide)
- Le revêtement de la route (ou le bas-côté) contient anormalement des composants métalliques (par ex. peut-être en raison de la construction d'un passage souterrain).
- Il y a un objet fixe à proximité du véhicule, comme des barrières acoustiques, des garde-corps, des bermes centrales, des barrières d'entrée, des lampadaires, des panneaux, des tunnels, des murs, etc. (y compris des structures doubles)
- Conduite dans de grandes étendues où il y a peu de véhicules ou de structures (c'est-à-dire désert, prairie, banlieue, etc.)
- Conduite sur une route étroite bordée d'arbres ou d'herbe, ou envahie par la végétation
- Conduite sur une chaussée mouillée, par exemple une flaque d'eau sur la route
- L'autre véhicule vous suit de très près ou l'autre véhicule passe à proximité de votre véhicule
- La vitesse de l'autre véhicule est tellement élevée qu'il passe devant votre véhicule en peu de temps
- Votre véhicule passe près de l'autre véhicule
- Votre véhicule change de voie

- Votre véhicule a démarré en même temps que le véhicule adjacent, puis accéléré
- Le véhicule dans la voie adjacente s'éloigne de deux voies ou le véhicule situé à deux voies d'écart passe sur la voie adjacente
- Une remorque ou un porte-vélo est installé autour du radar d'angle arrière
- Le pare-chocs autour du radar d'angle arrière est recouvert de matières étrangères, telles qu'un autocollant, un protecteur de pare-chocs, un porte-vélos, etc.
- Le pare-chocs autour du radar d'angle arrière est impacté, endommagé ou le radar n'est pas en position
- La hauteur de votre véhicule est faible ou élevée en raison de charges lourdes, d'une pression anormale des pneus, etc.

Le système de sécurité d'angle mort peut ne pas fonctionner normalement ou le système peut fonctionner de manière inattendue dans les objets suivants sont détectés :

- Détection d'un deux-roues
- Un véhicule tel qu'une remorque plate est détecté
- Un gros véhicule tel qu'un bus ou un camion est détecté
- Un obstacle en mouvement tel qu'un piéton, un animal, un caddie ou une poussette est détecté
- Un véhicule de faible hauteur, comme une voiture de sport, est détecté



## AVERTISSEMENT

- Conduite sur une route sinueuse



Le système de sécurité d'angle mort peut ne pas fonctionner correctement lorsque vous conduisez sur une route sinueuse. La fonction peut ne pas détecter le véhicule dans la voie adjacente.

Soyez toujours attentif à la route et aux conditions de circulation lorsque vous conduisez.

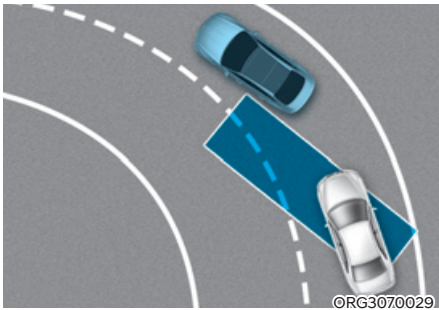

Le système de sécurité d'angle mort peut ne pas fonctionner correctement lorsque vous conduisez sur une route sinueuse. La fonction peut ne pas détecter le véhicule dans la même voie.

Soyez toujours attentif à la route et aux conditions de circulation lorsque vous conduisez.

- Dans une zone où la route fusionne/se divise

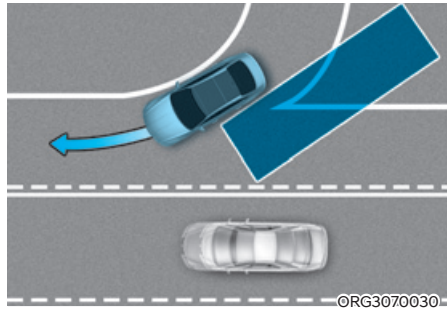

Le système de sécurité d'angle mort peut ne pas fonctionner correctement lorsque des voies fusionnent ou se séparent. La fonction peut ne pas détecter le véhicule dans la voie adjacente.

Soyez toujours attentif à la route et aux conditions de circulation lorsque vous conduisez.

- Conduire sur une route en pente

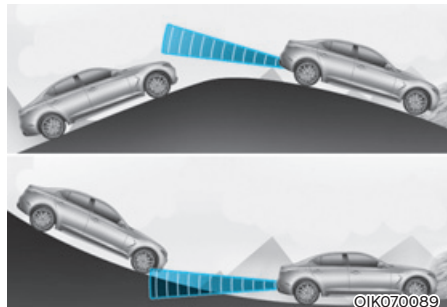

Le système de sécurité d'angle mort peut ne pas fonctionner correctement lorsque vous roulez en montée ou en descente. La fonction peut ne pas détecter le véhicule dans la voie adjacente ou peut détecter incorrectement le sol ou la structure.

Soyez toujours attentif à la route et aux conditions de circulation lorsque vous conduisez.

- Lorsque les hauteurs de voies sont différentes

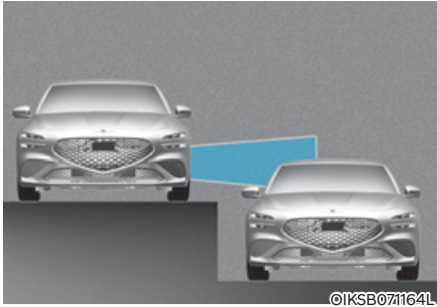

Le système de sécurité d'angle mort risque de ne pas fonctionner correctement lorsque les voies ont des hauteurs différentes. La fonction peut ne pas détecter le véhicule sur une route ayant des hauteurs de voie différentes (jonction d'un passage inférieur, intersections à niveaux séparés, etc.).

Soyez toujours attentif à la route et aux conditions de circulation lorsque vous conduisez.



## AVERTISSEMENT

- Lorsque vous tractez une remorque ou un autre véhicule, veillez à désactiver le système de sécurité d'angle mort.
- Le système de sécurité d'angle mort peut ne pas fonctionner normalement s'il est perturbé par de fortes ondes électromagnétiques.
- Le système de sécurité d'angle mort peut ne pas fonctionner pendant 15 secondes après le démarrage du véhicule ou l'initialisation des radars d'angle arrière.

## SYSTÈME ANTICOLLISION AVEC DÉTECTION DES ANGLES MORTS (BCA) (SI ÉQUIPÉ)

L'assistance à l'évitement de collision d'angle mort est conçue pour détecter et surveiller les véhicules en approche dans la zone de l'angle mort du conducteur et avertir ce dernier d'une collision possible par un message d'avertissement et un signal sonore.

En outre, s'il existe un risque de collision lors d'un changement de voie ou en quittant un emplacement de stationnement en marche avant, le système contribuera à éviter la collision en appliquant les freins.

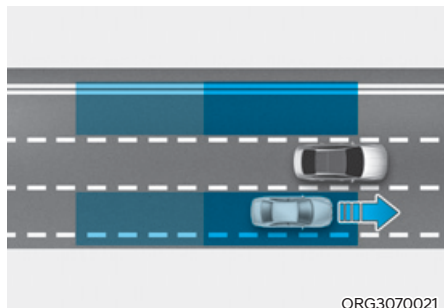

ORG3070021

L'assistance d'évitement de collision d'angle mort aide à détecter et informer le conducteur qu'un véhicule se trouve dans l'angle mort.

### ATTENTION

La portée de détection peut varier en fonction de la vitesse de votre véhicule. Même si un véhicule se trouve dans la zone de l'angle mort, l'aide à l'évitement de collision dans l'angle mort peut ne pas vous avertir si vous passez à vive allure.

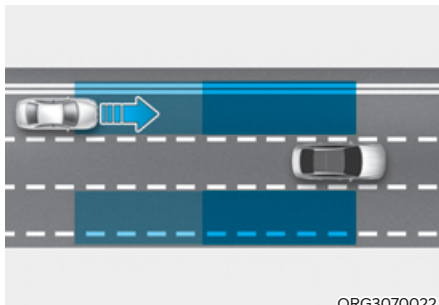

ORG3070022

L'assistance à l'évitement de collision en angle mort aide à détecter et informer le conducteur qu'un véhicule s'approche à vive allure de la zone d'angle mort.

### ATTENTION

Le délai d'avertissement peut varier en fonction de la vitesse du véhicule qui s'approche à vive allure.

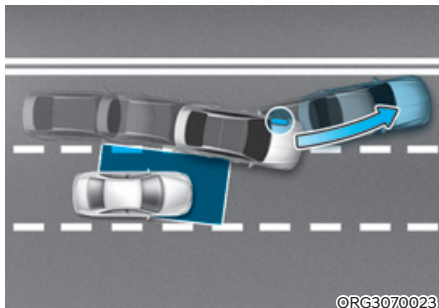

ORG3070023

Lors du changement de voie avec détection de la voie devant, si le système juge qu'il y a un risque de collision avec un véhicule qui s'approche dans l'angle mort, la fonction aidera à éviter la collision en appliquant les freins.

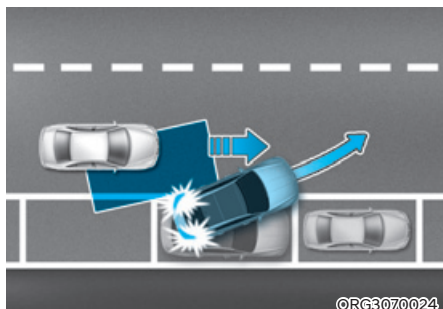

Lorsque vous sortez d'un espace de stationnement en marche avant, si l'assistant à l'évitement de collision dans l'angle mort juge qu'il y a un risque de collision avec un véhicule qui s'approche dans l'angle mort, la fonction vous aide à éviter la collision en appliquant les freins.

## Détecteur

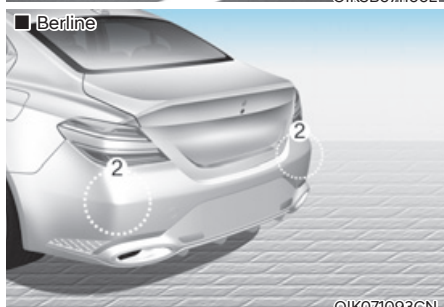

- [1] : Caméra avant,
- [2] : Radars d'angle arrière

Reportez-vous à l'image ci-dessus pour la position détaillée des détecteurs.



## ATTENTION

Prenez les précautions suivantes pour maintenir les performances optimales du détecteur :

- Ne démontez jamais le radar d'angle arrière ou l'ensemble radar. Ne l'endommagez pas non plus.
- S'il y a un impact sur le radar d'angle arrière ou près du radar, même si le message d'avertissement n'apparaît pas sur le combiné d'instruments, le système de sécurité d'angle mort peut ne pas fonctionner correctement. Nous vous conseillons de faire inspecter le véhicule par un concessionnaire agréé Genesis.
- Si les radars d'angle arrière ont été remplacés ou réparés, nous recommandons de faire inspecter le véhicule chez un concessionnaire Genesis agréé.
- Utilisez uniquement des pièces d'origine pour réparer le pare-chocs arrière où se trouve le radar d'angle arrière.
- N'appliquez pas de cadre de plaque d'immatriculation ou d'objets tels qu'un autocollant, un film ou une protection de pare-chocs à proximité du radar d'angle arrière.
- Le système peut ne pas fonctionner correctement si le pare-chocs a été remplacé ou si l'environnement du radar d'angle arrière a été endommagé ou si de la peinture a été appliquée.
- Si une remorque, un porte-vélo, etc. est installé, cela peut nuire aux performances du radar d'angle arrière ou le système peut ne pas fonctionner.
- Pour plus de détails sur les précautions relatives à la caméra avant, reportez-vous à la section « Freinage d'urgence autonome (FCA) » au chapitre 7.

## Réglages du système de sécurité d'angle mort

### Caractéristiques des réglages

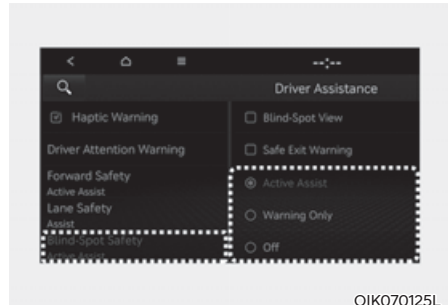

### Sécurité d'angle mort

Avec le moteur en marche, sélectionnez ou désélectionnez « Assistance cond. → Sécurité d'angle mort » dans le menu Réglages pour déterminer s'il faut ou non utiliser chaque fonction.

- Si 'Active Assist' est sélectionné, le système avertira le conducteur par un message d'avertissement, un signal sonore, des vibrations (si équipé) dans le volant et le freinage sera contrôlé en fonction des niveaux de risque de collision.
- Si 'Warning Only' est sélectionné, le système avertira le conducteur par un message d'avertissement, un signal sonore et des vibrations (si équipé) dans le volant en fonction des niveaux de risque de collision. Le freinage ne sera pas contrôlé.
- Si « Off » est sélectionné, le système s'éteindra.



OTM070097N

Lorsque le moteur est redémarré avec le système désactivé, le message « Blind-Spot Safety System is Off » (Syst. d'assistance angles morts désactivé) apparaît dans le combiné d'instruments.

Si vous changez le réglage de « Désactivé » à « Active Assist » (Assistance active) ou « Warning Only » (Avertissement seul), le témoin du rétroviseur extérieur clignotera pendant trois secondes.

De plus, si le moteur est allumé, si le système d'avertissement de collision d'angle mort est configuré sur « Assistance active » ou « Avertissement seul », le témoin du rétroviseur extérieur clignote pendant trois secondes.

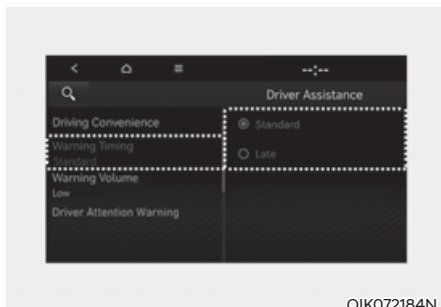

OIK072184N

### Délai d'avertissement

Avec le moteur ne marche, sélectionnez « Assistance cond. → Moment de l'avertissement » dans le menu Réglages pour modifier le délai d'activation initial de l'avertissement du système de sécurité d'angle mort.

À la première livraison du véhicule, le délai d'avertissement est mis sur 'Normal'. Si vous changez le délai d'avertissement, le moment de l'avertissement des autres systèmes d'assistance peut changer.



### AVERTISSEMENT

- Si 'Avertissement uniquement' est sélectionné, le freinage ne sera pas assisté.
- Si 'Désactivé' est sélectionné, le conducteur doit toujours être attentif aux alentours et conduire de manière sûre.



### Informations

Si le moteur est redémarré, le système de sécurité d'angle mort conservera le dernier réglage.

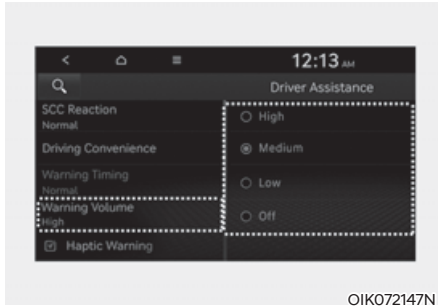

OIK072147N

### Volume sonore de l'avertissement

Avec le moteur en marche, sélectionnez « Assistance cond. → Volume d'avertissement » dans le menu Réglages pour modifier le volume sonore de l'avertissement sur « High (fort) », « Medium (modéré) », « Low (faible) » ou « Off (sourdine) » du système de sécurité d'angle mort.

Cependant, lorsque le volume d'avertissement est désactivé, la fonction de vibration (si équipée) du volant s'active si elle est désactivée.

Si vous changez le volume sonore d'avertissement, le volume d'avertissement des autres systèmes d'assistance peut changer.



### ATTENTION

- **Le réglage du délai et du volume sonore d'avertissement s'applique à toutes les fonctions du système de sécurité d'angle mort.**
- **Même si « Standard » est sélectionné pour le délai d'avertissement, si un véhicule s'approche à grande vitesse, l'avertissement peut sembler tardif.**
- **Sélectionnez 'Late (Plus tard)' comme délai d'avertissement lorsque la circulation est fluide et lente.**

## Fonctionnement du système de sécurité d'angle mort

### Avertissement et contrôle



### Détection du véhicule

- Pour alerter le conducteur qu'un véhicule est détecté, le témoin dans le rétroviseur extérieur et l'affichage tête haute (le cas échéant) s'allume.
- Le système fonctionne lorsque la vitesse de votre véhicule est supérieure à 20 km/h (12 mph) et que la vitesse du véhicule dans la zone de l'angle mort est supérieure à 10 km/h (7 mph).

### Avertissement de collision

- L'avertissement de collision fonctionne lorsque le clignotant est allumé dans la direction du véhicule détecté.
- Si 'Avertissement uniquement' est sélectionné dans le menu Réglages, l'avertissement de collision fonctionnera lorsque votre véhicule s'approche de la voie où le véhicule dans l'angle mort est détecté.
- Pour alerter le conducteur d'une collision, le témoin lumineux du rétroviseur extérieur et de l'affichage tête haute (si équipé) clignotera. Dans le même temps, un signal sonore retentira et le volant se mettra à vibrer.
- Lorsque le clignotant est désactivé ou que vous vous écarterez de la voie, l'avertissement de collision sera annulé et le système reviendra à l'état de détection du véhicule.



## AVERTISSEMENT

- La portée de détection du radar d'angle arrière est déterminée par la largeur de route standard. Par conséquent, sur une route étroite, l'aide à l'évitement de collision d'angle mort peut détecter d'autres véhicules situés sur les deux voies d'écart et vous avertir. En revanche, sur une route large, l'aide à l'évitement de collision d'angle mort peut ne pas être en mesure de détecter un véhicule roulant dans la voie adjacente et peut ne pas vous avertir.
- Lorsque les feux de détresse sont allumés, l'avertissement de collision par le clignotant ne fonctionnera pas.

## Informations

Si le siège du conducteur se trouve sur le côté gauche, l'avertissement de collision peut se produire lorsque vous tournez à gauche. Maintenez une distance adéquate avec les véhicules sur la voie de gauche. Si le siège du conducteur se trouve sur le côté droit, l'avertissement de collision peut se produire lorsque vous tournez à droite. Maintenez une distance adéquate avec les véhicules sur la voie de droite.



### Assistant d'évitement de collision (en roulant)

- Pour alerter le conducteur d'une collision, le témoin lumineux du rétroviseur extérieur clignote et un message d'avertissement apparaît sur le combiné d'instruments. Dans le même temps, un avertissement sonore retentit, le voyant sur l'affichage tête haute (si équipé) clignote et le volant vibre.
- Le système fonctionne lorsque la vitesse de votre véhicule est comprise entre 60 et 200 km/h (40-120 mph) et que les deux lignes de marquage sont détectées.
- Le freinage d'urgence interviendra pour aider à prévenir la collision avec le véhicule dans la zone de l'angle mort.



## AVERTISSEMENT

- L'assistant d'évitement de collision sera annulé dans les circonstances suivantes :
  - Votre véhicule passe sur la voie suivante à une certaine distance
  - Votre véhicule est éloigné du risque de collision
  - Le volant est braqué à fond
  - La pédale de frein est enfoncée
  - L'assistance à l'évitement de collision avant fonctionne
- Après le fonctionnement du système ou le changement de voie, vous devez revenir au centre de la voie. Le système ne fonctionnera pas si le véhicule n'occupe pas le centre de la voie.

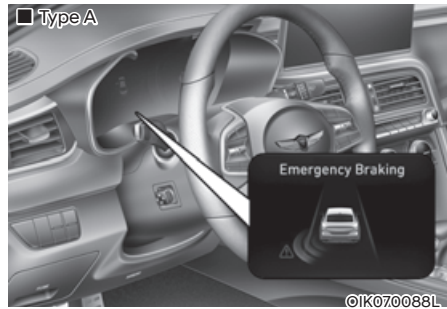

### Assistant d'évitement de collision (en démarrage)

- Pour alerter le conducteur d'une collision, le témoin lumineux du rétroviseur extérieur clignote et un message d'avertissement apparaît sur le combiné d'instruments. Dans le même temps, un avertissement sonore retentit, le voyant sur l'affichage tête haute (si équipé) clignote et le volant vibre.
- Le système d'avertissement de collision en angle mort s'active lorsque la vitesse du véhicule est comprise entre 60 et 200 km/h et que les deux lignes de marquage de la voie sont détectées.
- Le freinage d'urgence interviendra pour aider à prévenir la collision avec le véhicule dans la zone de l'angle mort.

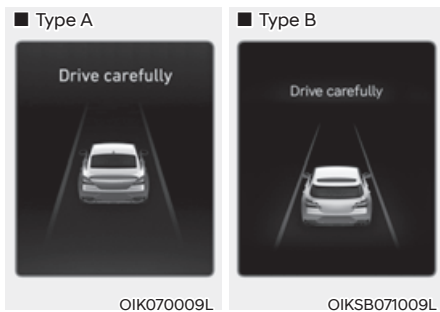

- Lorsque le véhicule est immobilisé à la suite d'un freinage d'urgence, le message d'avertissement 'Drive carefully Conduisez prudemment' apparaît dans le combiné d'instruments.  
Pour votre sécurité, le conducteur doit appuyer immédiatement sur la pédale de frein et vérifier les alentours.
- Le contrôle du freinage se terminera une fois que le véhicule sera immobilisé à la suite d'un freinage d'urgence après environ 2 secondes.

### AVERTISSEMENT

Prenez les précautions suivantes lorsque vous utilisez le système de sécurité d'angle mort :

- Pour votre sécurité, modifiez les réglages après avoir garé le véhicule dans un endroit sûr.
- Si le message d'avertissement d'un autre système s'affiche ou si un signal sonore retentit, le message d'avertissement du système de sécurité d'angle mort peut ne pas s'afficher et le signal sonore peut ne pas retentir.
- Il est possible que vous n'entendiez pas le signal sonore du système de sécurité d'angle mort s'il y a du bruit autour de vous.
- Le système de sécurité d'angle mort peut ne pas fonctionner si le conducteur freine pour éviter la collision.

- Lorsque le système de sécurité d'angle mort fonctionne, le système annulera le contrôle du freinage automatiquement si le conducteur enfonce excessivement la pédale d'accélérateur ou braque brutalement.
- Pendant l'intervention du système de sécurité d'angle mort, le véhicule peut s'arrêter soudainement, blessant les passagers et déplaçant des objets non arrimés. Bouclez toujours votre ceinture de sécurité et rangez les objets en sécurité.
- Même en cas de problème du système de sécurité d'angle mort, le freinage de base du véhicule conservera toute son efficacité.
- Le système de sécurité d'angle mort ne fonctionne pas dans toutes les situations et ne peut pas éviter toutes les collisions.
- Le système de sécurité d'angle mort peut avertir le conducteur en retard ou ne pas l'avertir en fonction de la route et des conditions de conduite.
- Le conducteur doit garder le contrôle du véhicule en tout temps. Ne vous fiez pas uniquement au système de sécurité d'angle mort. Maintenez une distance de freinage de sécurité et, si nécessaire, appuyez sur la pédale de frein pour ralentir ou pour arrêter le véhicule.
- N'actionnez jamais délibérément le système de sécurité d'angle mort face à des personnes, des animaux, des objets, etc. Cela pourrait provoquer des blessures graves, voire la mort.

### AVERTISSEMENT

La commande de frein peut ne pas fonctionner correctement selon le statut de l'ESC (contrôle électronique de stabilité).

Il n'y aura un avertissement que lorsque :

- Le témoin de l'ESC (contrôle électronique de stabilité) est allumé
- L'ESC (contrôle électronique de stabilité) exerce une fonction différente

## Limites et dysfonctionnement du système de sécurité d'angle mort

### Dysfonctionnement du système d'avertissement de collision d'angle mort

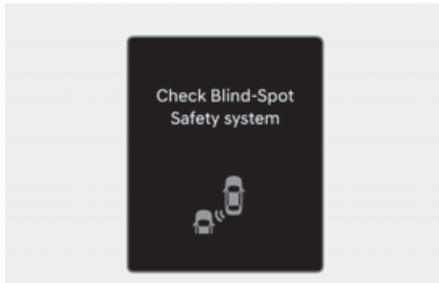

OTM070099N

Si le système d'assistance d'évitement de collision d'angle mort ne fonctionne pas correctement, le message d'avertissement « Vérifier système d'ass. sécurité angles morts » s'affiche sur le combiné d'instruments pendant quelques secondes, et le témoin de dysfonctionnement ( $\Delta$ ) s'allume sur le combiné d'instruments. Nous vous conseillons de faire inspecter le système par un concessionnaire agréé Genesis.

Dans ce cas, nous vous conseillons de faire inspecter le véhicule par un concessionnaire agréé pour les produits de la marque Genesis.

### Système de sécurité d'angle mort désactivé

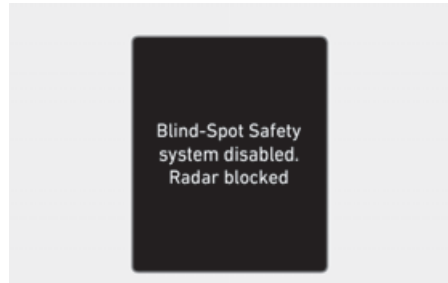

OTM070098N

Lorsque le pare-chocs arrière ou du détecteur est recouvert de corps étrangers, comme de la neige ou de la pluie, ou lorsqu'on attache une remorque ou un porte-vélos, cela peut réduire les performances de détection et limiter ou désactiver temporairement le système de sécurité d'angle mort.

Dans ce cas, le message 'Blind-Spot Safety system(s) disabled. Radar blocked (Système sécurité angles morts désactivé. Capteur bloqué)' apparaîtra dans le combiné d'instruments.

Le système fonctionnera normalement lorsque de tels corps étrangers ou remorque, etc. sont retirés, puis le moteur est redémarré.

Si le système ne fonctionne toujours pas normalement après le retrait de ces corps étrangers, nous recommandons de faire inspecter le système par un concessionnaire Genesis agréé.

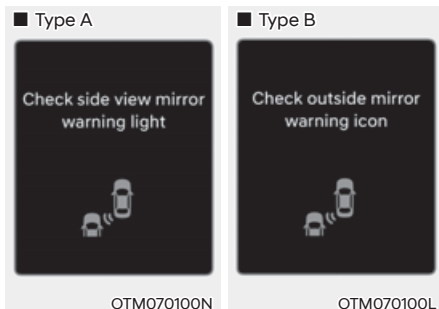

OTM070100N

OTM070100L

Lorsque le témoin du rétroviseur extérieur ne fonctionne pas correctement, le message « Check side view mirror warning light (Vérifiez le voyant d'avert. lumineux rétro. extérieur) » ou « Check outside mirror warning icon (Vérifiez l'icône d'avert. rétro. extérieur) » s'affiche dans le combiné d'instruments pendant plusieurs secondes et le témoin d'avertissement principal ( $\Delta$ ) s'allume sur le combiné.



## AVERTISSEMENT

- **Même si le message d'avertissement n'apparaît pas dans le combiné d'instruments, il se peut que le système de sécurité d'angle mort ne fonctionne pas correctement.**
- **Le système de sécurité d'angle mort peut ne pas fonctionner correctement dans une zone (par exemple, un terrain ouvert), où aucune substance n'est détectée juste après la mise en marche du moteur, ou lorsque le capteur de détection est bloqué par des corps étrangers juste après la mise en marche du moteur.**



## ATTENTION

**Désactivez l'aide à l'évitement de collision dans l'angle mort pour installer ou retirer une remorque, un porte-bagages ou un autre accessoire. Activez l'aide à l'évitement de collision dans l'angle mort lorsque vous avez terminé.**

### *Limites du système de sécurité d'angle mort*

Le système de sécurité d'angle mort peut ne pas fonctionner normalement ou le système peut fonctionner de manière inattendue dans les circonstances suivantes :

- Par mauvais temps, comme de fortes neiges, une pluie battante, etc.
- Le radar d'angle arrière est recouvert de neige, pluie, saleté, etc.
- La température autour du radar d'angle arrière est élevée ou basse.
- Conduite sur une bretelle d'autoroute (ou de voie rapide)
- Le revêtement de la route (ou le bas-côté) contient anormalement des composants métalliques (par ex. peut-être en raison de la construction d'un passage souterrain).
- Il y a un objet fixe à proximité du véhicule, comme des barrières acoustiques, des garde-corps, des bermes centrales, des barrières d'entrée, des lampadaires, des panneaux, des tunnels, des murs, etc. (y compris des structures doubles)
- Conduite dans de grandes étendues où il y a peu de véhicules ou de structures (c'est-à-dire désert, prairie, banlieue, etc.)
- Conduite sur une route étroite bordée d'arbres ou d'herbe, ou envahie par la végétation
- Conduite sur une chaussée mouillée, par exemple une flaque d'eau sur la route
- L'autre véhicule vous suit de très près ou l'autre véhicule passe à proximité de votre véhicule
- La vitesse de l'autre véhicule est tellement élevée qu'il passe devant votre véhicule en peu de temps
- Votre véhicule passe près de l'autre véhicule
- Votre véhicule change de voie
- Votre véhicule a démarré en même temps que le véhicule adjacent, puis accéléré
- Le véhicule dans la voie adjacente s'éloigne de deux voies ou le véhicule situé à deux voies d'écart passe sur la voie adjacente
- Une remorque, un porte-vélo ou autre est installé autour du radar d'angle arrière
- Le pare-chocs autour du radar d'angle arrière est recouvert de matières étrangères, telles qu'un autocollant, un protecteur de pare-chocs, un porte-vélos, etc.
- Le pare-chocs autour du radar d'angle arrière est impacté, endommagé ou le radar n'est pas en position
- La hauteur de votre véhicule est faible ou élevée en raison de charges lourdes, d'une pression anormale des pneus, etc.

Le système de sécurité d'angle mort peut ne pas fonctionner normalement ou le système peut fonctionner de manière inattendue dans les objets suivants sont détectés :

- Détection d'un deux-roues
- Un véhicule tel qu'une remorque plate est détecté
- Un gros véhicule tel qu'un bus ou un camion est détecté
- Un obstacle en mouvement tel qu'un piéton, un animal, un caddie ou une poussette est détecté
- Un véhicule de faible hauteur, comme une voiture de sport, est détecté

Le contrôle de freinage peut ne pas fonctionner, l'attention du conducteur est requise dans les circonstances suivantes :

- Le véhicule vibre fortement lorsqu'il roule sur une route cahoteuse, une route dégradée ou une plaque de béton
- Conduite sur une surface rendue glissante par la neige, une flaque d'eau, du verglas, etc.
- La pression des pneus est faible ou un pneu est endommagé
- Les freins ont été refaits
- Le véhicule change brusquement de voie

### **i** Informations

Pour plus de détails sur les limites de la caméra avant, reportez-vous à la section « Assistance à l'évitement de collision avant (FCA) » et « Système d'assistance au maintien de voie (LKA) » au chapitre 7.



### AVERTISSEMENT

- Conduite sur une route sinueuse

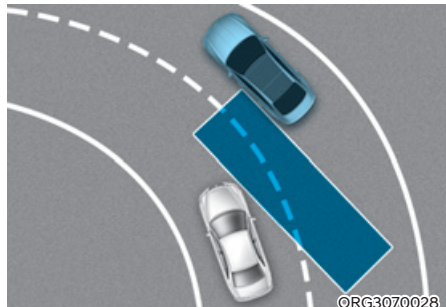

**Le système de sécurité d'angle mort peut ne pas fonctionner correctement lorsque vous conduisez sur une route sinueuse.**

**La fonction peut ne pas détecter le véhicule dans la voie adjacente.**

**Soyez toujours attentif à la route et aux conditions de circulation lorsque vous conduisez.**

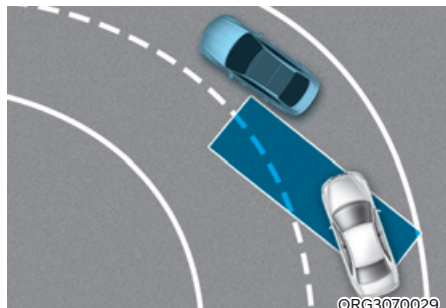

**Le système de sécurité d'angle mort peut ne pas fonctionner correctement lorsque vous conduisez sur une route sinueuse. La fonction peut ne pas détecter un véhicule dans la même voie.**

**Soyez toujours attentif à la route et aux conditions de circulation lorsque vous conduisez.**

- Dans une zone où la route fusionne/se divise

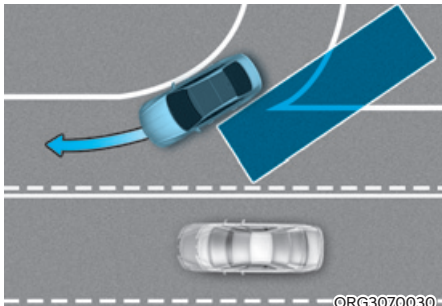

Le système de sécurité d'angle mort peut ne pas fonctionner correctement lorsque des voies fusionnent ou se séparent. La fonction peut ne pas détecter le véhicule dans la voie adjacente.

Soyez toujours attentif à la route et aux conditions de circulation lorsque vous conduisez.

- Conduire sur une route en pente

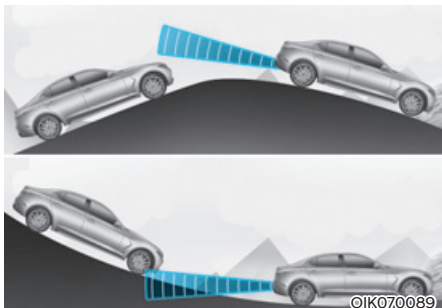

Le système de sécurité d'angle mort peut ne pas fonctionner correctement lorsque vous roulez en montée ou en descente. La fonction peut ne pas détecter le véhicule dans la voie adjacente ou peut détecter incorrectement le sol ou la structure.

Soyez toujours attentif à la route et aux conditions de circulation lorsque vous conduisez.

- Lorsque les hauteurs de voies sont différentes

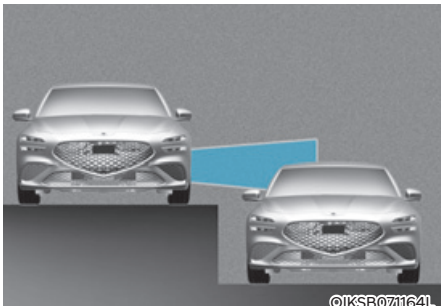

Le système de sécurité d'angle mort risque de ne pas fonctionner correctement lorsque les voies ont des hauteurs différentes. La fonction peut ne pas détecter le véhicule sur une route ayant des hauteurs de voie différentes (jonction d'un passage inférieur, intersections à niveaux séparés, etc.).

Soyez toujours attentif à la route et aux conditions de circulation lorsque vous conduisez.

### AVERTISSEMENT

- Lorsque vous tractez une remorque ou un autre véhicule, veillez à désactiver le système de sécurité d'angle mort.
- Le système de sécurité d'angle mort peut ne pas fonctionner normalement s'il est perturbé par de fortes ondes électromagnétiques.
- Le système de sécurité d'angle mort peut ne pas fonctionner pendant 15 secondes après le démarrage du véhicule, ou lorsque la caméra frontale ou les radars d'angle arrière sont initialisés.



## ALERTE DE SORTIE EN SÉCURITÉ (SEW) (SI ÉQUIPÉ)

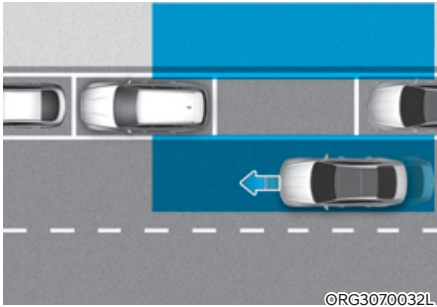

Après l'arrêt du véhicule, si un véhicule venant de derrière est détecté alors qu'un passager ouvre une portière, l'alerte de sortie en sécurité prévient le conducteur par un message d'avertissement et un signal sonore pour éviter un impact.

### ATTENTION

Le délai d'avertissement peut varier en fonction de la vitesse du véhicule qui s'approche.

### Détecteur

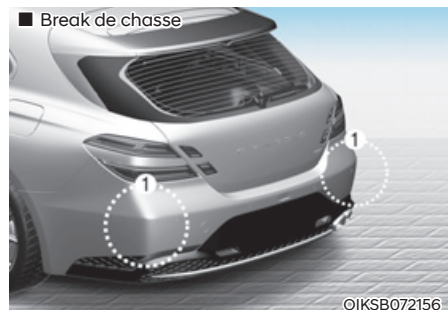
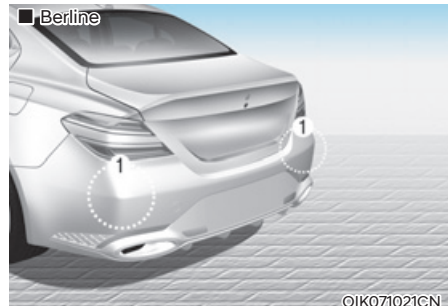

[1] : Radars d'angle arrière

Reportez-vous à l'image ci-dessus pour la position détaillée des détecteurs.

### ATTENTION

Pour plus de détails sur les précautions des radars d'angle arrière, reportez-vous à la section « Avertisseur de collision d'angle mort (BCW) » au chapitre 7.



## Réglages de l'avertissement de sortie sécurisée

### Caractéristiques des réglages

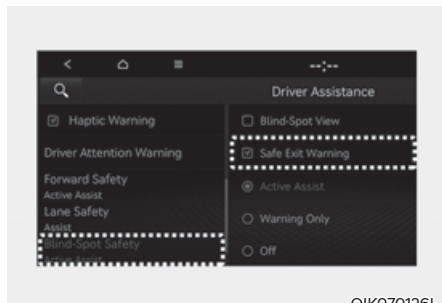

OIK070126L

Avec le moteur en marche, sélectionnez « Assistance cond. → Sécurité d'angle mort → SEW (alerte descente du véhicule sécurisée » dans le menu Réglages pour activer le système SWE. Désélectionnez « SEW (alerte descente du véhicule sécurisée » pour désactiver le système.



### AVERTISSEMENT

Le conducteur doit toujours être conscient de son environnement. Si « Descente du véhicule sécurisée » est désélectionné, l'avertissement de sortie sécurisée ne peut pas vous assister.



### Informations

Si le moteur est redémarré, l'alerte de sortie en sécurité conservera le dernier réglage.

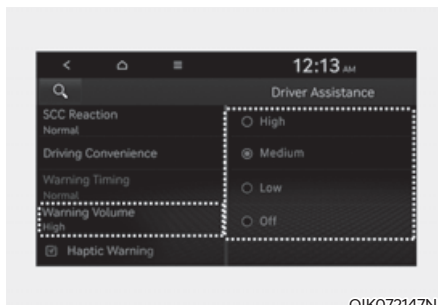

OIK072147N

### Volume sonore de l'avertissement

Avec le moteur ne marche, sélectionnez 'Driver Assistance → Warning Volume' dans le menu Réglages pour modifier le volume sonore de l'avertissement sur 'High (fort)', 'Medium (modéré)', 'Low (faible)' ou 'Off (sourde)' du système de sécurité d'angle mort.

Cependant, même si 'Off' est sélectionné, le volume sonore de l'avertissement du système ne se coupera pas totalement, mais sera faible.

Si vous changez le volume sonore d'avertissement, le volume d'avertissement des autres systèmes d'assistance peut changer.



### ATTENTION

Le réglage du délai et du volume sonore d'avertissement s'applique à toutes les fonctions de l'alerte de sortie en sécurité.

## Fonctionnement de l'avertissement de sortie sécurisée

### Avertissement de sortie sécurisée

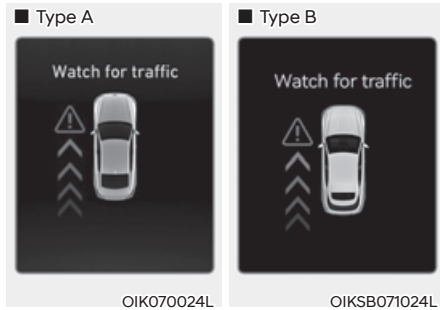

#### Avertissement de collision lorsque l'on sort du véhicule

- Lorsqu'un véhicule arrivant par l'arrière est détecté au moment où une portière s'ouvre, le message d'avertissement 'Watch for traffic (Attention au trafic)' apparaîtra dans le combiné d'instruments et un signal sonore retentira.
- L'alerte de sortie en sécurité avertira le conducteur lorsque la vitesse de son véhicule est inférieure à 3 km/h (2 mph) et que la vitesse du véhicule approchant de la zone de l'angle mort est supérieure à 5 km/h (3 mph).

### AVERTISSEMENT

Prenez les précautions suivantes lorsque vous utilisez l'alerte de sortie en sécurité :

- Pour votre sécurité, modifiez les réglages après avoir garé le véhicule dans un endroit sûr.
- Si le message d'avertissement d'un autre système s'affiche ou si un signal sonore retentit, le message d'avertissement d'alerte de sortie en sécurité peut ne pas s'afficher et le signal sonore peut ne pas retentir.
- Il est possible que vous n'entendiez pas le signal sonore de l'alerte de sortie en sécurité s'il y a du bruit autour de vous.

- L'alerte de sortie en sécurité ne fonctionne pas dans toutes les situations et ne peut pas prévenir toutes les collisions.
- L'alerte de sortie en sécurité peut avertir le conducteur en retard ou ne pas l'avertir en fonction de la route et des conditions de conduite. Vérifiez toujours les alentours du véhicule.
- Le conducteur et les passagers sont responsables des accidents qu'ils occasionnent en sortant du véhicule. Par conséquent, vérifiez toujours les alentours avant de sortir du véhicule.
- N'actionnez jamais délibérément l'alerte de sortie en sécurité. Cela pourrait entraîner des blessures graves, voire la mort.
- L'alerte de descente du véhicule sécurisée ne fonctionne pas en cas de problème au niveau du système d'avertissement de collision d'angle mort ou du système d'assistance d'évitement de collision d'angle mort. Le message du système d'avertissement de collision d'angle mort ou du système d'assistance d'évitement de collision d'angle mort s'affiche dans les situations suivantes :
  - Le capteur ou la zone autour du capteur du système d'avertissement de collision d'angle mort ou du système d'assistance d'évitement de collision d'angle mort est sale ou obstrué
  - Le système d'avertissement de collision d'angle mort ou le système d'assistance d'évitement de collision d'angle mort n'avertit pas les passagers ou les avertit par erreur

### Informations

Après l'arrêt du moteur, l'alerte de sortie en sécurité fonctionnera pendant environ 3 minutes, mais s'arrêtera immédiatement si les portières sont verrouillées.

## Limites et dysfonctionnement de l'avertissement de sortie sécurisée

### Dysfonctionnement de l'avertissement de sortie sécurisée



Lorsque le système d'avertissement de sortie en sécurité ne fonctionne pas correctement, le message 'Check Blind-Spot Safety system (Vérifiez le système de sécurité d'angle mort)' apparaît dans le combiné d'instruments pendant plusieurs secondes et le témoin d'avertissement principal (⚠) s'allume sur le combiné. Si le témoin d'avertissement principal s'allume, nous vous recommandons de faire inspecter le véhicule par un concessionnaire Genesis agréé.

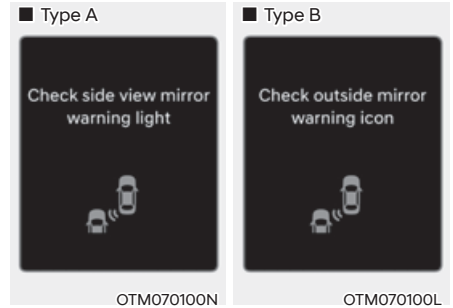

Lorsque le témoin du rétroviseur extérieur ne fonctionne pas correctement, le message « Check side view mirror warning light (Vérifiez le voyant d'avert. lumineux rétro. extérieur) » ou « Check outside mirror warning icon (Vérifiez l'icône d'avert. rétro. extérieur) » s'affiche dans le combiné d'instruments pendant plusieurs secondes et le témoin d'avertissement principal (⚠) s'allume sur le combiné. Dans ce cas, nous vous conseillons de faire inspecter le véhicule par un concessionnaire agréé pour les produits de la marque Genesis.

## Avertissement de sortie sécurisée désactivé

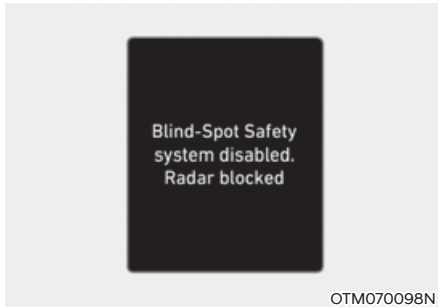

Lorsque le pare-chocs arrière autour du radar d'angle arrière ou du détecteur est recouvert de corps étrangers, comme de la neige ou de la pluie, ou lorsqu'on attache une remorque ou un porte-vélos, cela peut réduire les performances de détection et limiter ou désactiver temporairement l'avertissement de sortie de file.

Dans ce cas, le message 'Blind-Spot Safety system disabled. Radar blocked') apparaîtra sur le combiné d'instruments.

L'avertissement de sortie sécurisée retrouve un comportement normal lorsque de tels corps étrangers ou remorque, etc. sont retirés, puis lorsque le moteur est redémarré.

Si l'avertissement de sortie sécurisée ne fonctionne pas normalement après l'avoir supprimé, nous vous conseillons de faire inspecter le véhicule par un concessionnaire Genesis agréé.



## AVERTISSEMENT

- Même si le message d'avertissement n'apparaît pas dans le combiné d'instruments, il se peut que l'avertissement de sortie de file ne fonctionne pas correctement.
- L'avertissement de sortie de file peut ne pas fonctionner correctement dans une zone (par exemple, un terrain ouvert), où aucune substance n'est détectée juste après la mise en marche du moteur, ou lorsque le capteur de détection est bloqué par des corps étrangers juste après la mise en marche du moteur.



## ATTENTION

**Le conducteur doit toujours être conscient de son environnement. Si « Descente du véhicule sécurisée » est désélectionné, l'avertissement de sortie sécurisée ne peut pas vous assister.**

### **Limites de l'avertissement de sortie sécurisée**

L'avertissement de sortie sécurisée peut ne pas fonctionner normalement ou il peut fonctionner de manière inattendue dans les circonstances suivantes :

- Sortir du véhicule lorsqu'il y a des arbres ou des herbes hautes
- Sortir du véhicule lorsque la route est mouillée
- Le véhicule en approche roule très vite ou très lentement



### **Informations**

**Pour plus de détails sur les limitations du radar d'angle arrière, reportez-vous à la section « Assistance à l'évitement de collision d'angle mort (BCA) » dans ce chapitre.**



### **AVERTISSEMENT**

- **L'alerte de sortie du véhicule peut ne pas fonctionner normalement s'il est perturbé par de fortes ondes électromagnétiques.**
- **L'alerte de sortie du véhicule peut ne pas fonctionner pendant 3 secondes après le démarrage du véhicule ou l'initialisation des radars d'angle arrière.**

## AIDE À LA LIMITATION DE VITESSE MANUELLE (MSLA) (SI ÉQUIPÉ)

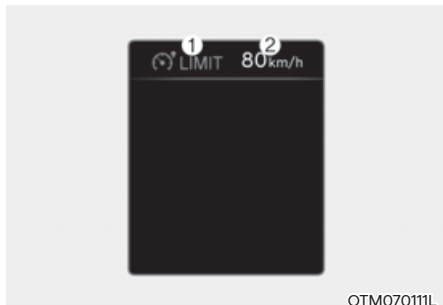

- (1) Voyant de l'aide à la limite de vitesse manuelle activée
- (2) Vitesse définie

Vous pouvez définir la limite de vitesse lorsque vous ne voulez pas dépasser une vitesse spécifique.

Si vous dépassez la limite de vitesse prédéfinie, le système d'assistance manuelle à la limite de vitesse interviendra (la limite de vitesse définie clignotera et le carillon retentira) jusqu'à ce que la vitesse du véhicule revienne dans la limite.

### Fonctionnement de l'aide à la limitation de vitesse manuelle

#### Réglage de la limite de vitesse

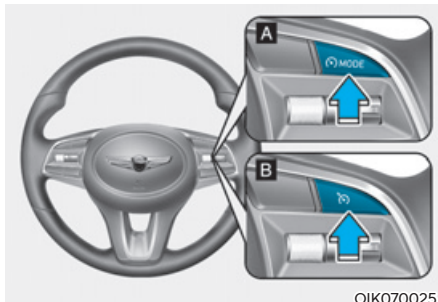

[A] : Type A, [B] : Type B

1. Maintenez enfoncé le bouton Driving Assist à la vitesse souhaitée. L'indicateur de limite de vitesse manuelle (LIMIT) s'allume sur le combiné d'instruments.

### Informations

Le symbole du bouton d'assistance à la conduite peut varier en fonction des options du véhicule.

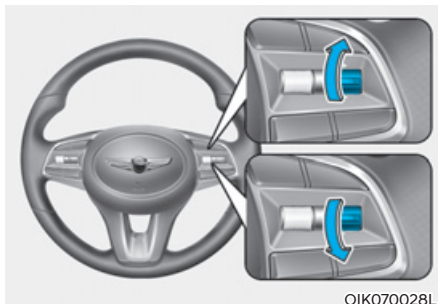

2. Appuyez sur le + ou le -, puis relâchez-le à la vitesse désirée.

Appuyez sur le + ou le -, puis maintenez-le. La vitesse augmentera ou diminuera au multiple de dix le plus proche au début, puis augmentera ou diminuera de 10 km/h (5 mph).

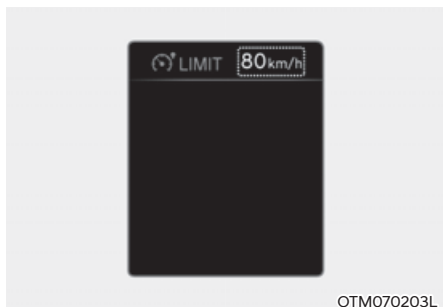

OTM070203L

3. La limite de vitesse définie s'affichera dans le combiné d'instruments.

Si vous souhaitez dépasser la limite de vitesse prédéfinie, appuyez sur la pédale d'accélérateur au-delà du point de pression pour activer le kick-down.

La limite de vitesse définie clignotera et le carillon retentira jusqu'à ce que vous ramenez la vitesse du véhicule dans la limite de vitesse.

### **i** Informations

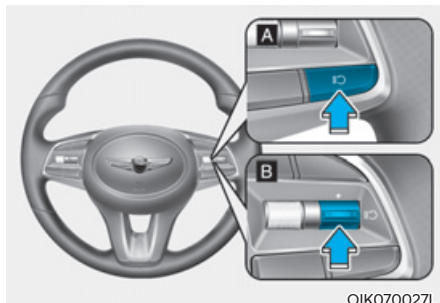

- **Quand la pédale d'accélérateur n'est pas enfoncée au-delà du point de pression, la vitesse du véhicule se maintiendra à la limite de vitesse.**
- **Un clic peut provenir du kick-down lorsque la pédale d'accélérateur est enfoncée au-delà du point de pression.**

### **Suspension temporaire de l'aide à la limitation de vitesse manuelle**



OIK070027L

[A] : Type A, [B] : Type B

Appuyez sur le bouton  pour annuler provisoirement la limite de vitesse définie. La limite de vitesse définie se désactivera, mais l'indicateur de limite de vitesse manuelle ( LIMIT) restera visible.

### **Reprise de l'aide manuelle à la limite de vitesse**

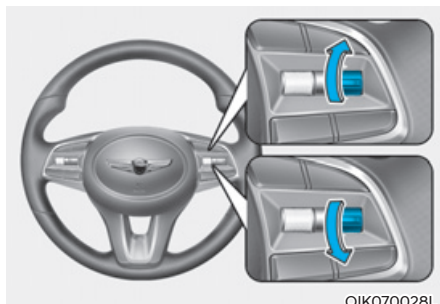

OIK070028L

Pour reprendre l'assistance de limitation de vitesse manuelle après la suspension de l'aide à la limitation de vitesse manuelle, appuyez sur les touches +, -, .

Si vous soulevez le commutateur + ou abaissez le commutateur -, la vitesse du véhicule sera réglée sur la vitesse actuelle sur le combiné d'instruments.

Si vous appuyez sur le commutateur , la vitesse reprendra la vitesse prédéfinie.

### Désactivation de l'aide manuelle à la limite de vitesse

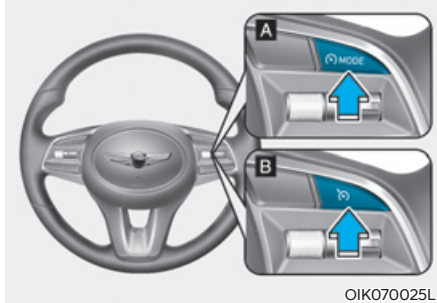

[A] : Type A, [B] : Type B

Appuyez sur le bouton Driving Assist pour désactiver le système d'assistance manuelle à la limite de vitesse. L'indicateur de limite de vitesse manuelle activée (LIMIT) s'éteindra.

### AVERTISSEMENT

Prenez les précautions suivantes lorsque vous utilisez le système d'assistance manuelle à la limite de vitesse :

- Réglez toujours la vitesse de votre véhicule à la limite de vitesse de votre pays.
- Maintenez l'assistance manuelle à la limite de vitesse désactivé lorsque le système n'est pas utilisé, pour éviter de définir une vitesse par inadvertance. Vérifiez que l'indicateur de la limite de vitesse manuelle (LIMIT) est éteint.
- L'assistance manuelle à la limite de vitesse ne remplace pas une conduite correcte et prudente. Il est de la responsabilité du conducteur de toujours conduire avec prudence et il doit toujours être conscient des situations inattendues et soudaines qui peuvent se produire. Faites toujours attention aux conditions de circulation.



## AIDE INTELLIGENTE À LA LIMITE DE VITESSE (ISLA) (SI ÉQUIPÉ)

L'aide intelligente à la limite de vitesse utilise les informations provenant des panneaux routiers détectés et du système de navigation pour informer le conducteur des informations relatives à la limite de vitesse et des informations supplémentaires relatives à la route actuelle. De même l'aide à la limitation intelligente de vitesse aide le conducteur à respecter la limitation de vitesse de la route.



### ATTENTION

- **L'aide intelligente à la limite de vitesse peut ne pas fonctionner correctement si la fonction est utilisée dans d'autres pays.**
- **Si votre véhicule est équipé d'un système de navigation, ce dernier doit être régulièrement mis à jour afin que l'assistant intelligent de limitation de vitesse fonctionne correctement.**

### Détecteur

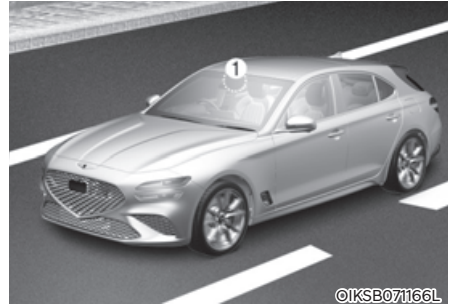

[1] : Caméra frontale

Reportez-vous à l'image ci-dessus pour la position détaillée du capteur de détection.



### ATTENTION

**Pour plus de détails sur les précautions relatives à la caméra avant, reportez-vous à la section « Freinage d'urgence autonome (FCA) » au chapitre 7.**



### Informations

**Si le système de navigation est disponible, les informations provenant du système de navigation sont utilisées avec les informations relatives aux panneaux de signalisation détectés par la caméra avant.**

## Réglage de l'aide à la limitation intelligente de vitesse

### Caractéristiques des réglages

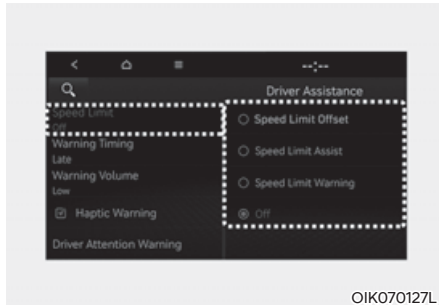

#### Limite de vitesse

Lorsque le bouton de démarrage/d'arrêt du moteur est en position ON, sélectionnez ou désélectionnez « Driver Assistance (assistance conducteur) → Lane Safety (Limite de vitesse) » dans le menu Réglages pour déterminer s'il faut ou non utiliser chaque fonction.

- Si « Speed Limit Assist » (Aide à la limitation de vitesse) est sélectionné, l'aide à la limitation de vitesse intelligente informe le conducteur des limitations de vitesse et des panneaux de signalisation supplémentaires. De plus, l'aide à la limitation de vitesse intelligente informe le conducteur qu'il peut changer la vitesse réglée de l'assistance manuelle de limite de vitesse ou du régulateur de vitesse intelligent pour aider le conducteur à rester en-deçà des limites.
- Si « Speed Limit Warning » (Avertissement à la limitation de vitesse) est sélectionné, le système informe le conducteur des limitations de vitesse et des panneaux de signalisation supplémentaires. De plus, l'aide à la limitation de vitesse intelligente avertit le conducteur lorsque le véhicule dépasse la limite de vitesse.
- Si « Off » est sélectionné, l'aide à la limitation de vitesse intelligente s'éteindra.



### ATTENTION

Si « Speed Limit Warning » (Avertissement à la limitation de vitesse) est sélectionné, le système n'informe pas le conducteur qu'il peut ajuster la vitesse réglée.

#### Décalage de limite de vitesse

Lorsque le bouton ENGINE START/STOP (démarrage/arrêt du moteur) est en position ON, lorsque « Driver Assistance (Assistance du conducteur) → Speed Limit (Limite de vitesse) → Speed Limit Offset (décalage de limite de vitesse) » est sélectionné, le décalage de limite de vitesse peut être modifié. L'avertissement de limite de vitesse et l'assistance de limite de vitesse fonctionnent en appliquant le réglage de décalage de limite de vitesse à la limite de vitesse détectée.



### AVERTISSEMENT

- Si la limite de vitesse de la route ne peut pas être reconnue, le symbole « --- » sera affiché. Veuillez vous reporter à « Limitations de l'aide à la limitation connectée de la vitesse » si les panneaux de signalisation sont difficiles à reconnaître.
- Pour votre sécurité, modifiez les réglages après avoir garé le véhicule dans un endroit sûr.
- La fonction d'assistance de limite de vitesse fonctionne sur la base du réglage de décalage ajouté à la limite de vitesse. Si vous voulez modifier la vitesse réglée conformément à la limite de vitesse, réglez le décalage sur « 0 ».
- La fonction d'avertissement de limite de vitesse informe le conducteur lorsque la vitesse de conduite dépasse la limite de vitesse à laquelle le décalage de vitesse est ajouté. Si vous voulez qu'il y ait un avertissement de limite de vitesse pour vous informer immédiatement que la limite de conduite dépasse la limite de vitesse, réglez le décalage sur « 0 ».

## Fonctionnement de l'aide à la limitation intelligente de vitesse

### **Avertissement et contrôle**

L'aide intelligente à la limite de vitesse avertit et commande le véhicule en affichant la limite de vitesse, en informant de la vitesse excessive et en modifiant la vitesse réglée.

### **i Informations**

L'avertissement et la commande d'aide à la limitation intelligente de la vitesse sont décrits en fonction du décalage réglé sur « 0 ». Pour plus de détails sur le réglage du décalage, reportez-vous à la section relative aux « Réglages de l'aide à la limitation intelligente de la vitesse ».



### Affichage de la limite de vitesse

Les informations de limitation de vitesse sont affichées sur le combiné d'instruments.

### **i Informations**

- L'aide intelligente de limite de vitesse fournit des informations relatives aux panneaux de signalisation supplémentaires en plus de la limitation de vitesse. Les informations relatives aux panneaux de signalisation supplémentaires peuvent varier en fonction de votre pays.
- Le panneau supplémentaire affiché sous le panneau de limitation de vitesse ou d'interdiction de dépasser indique les conditions dans lesquelles les panneaux doivent être suivis. Si le panneau supplémentaire n'est pas reconnu, il s'affiche en blanc.

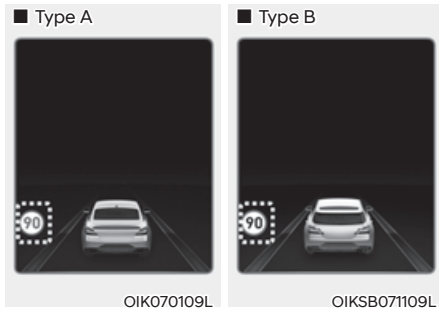

### Avertissement de dépassement de vitesse

Lorsque vous roulez à une vitesse supérieure à la limite de vitesse affichée, l'indicateur de limite de vitesse s'affiche en rouge.

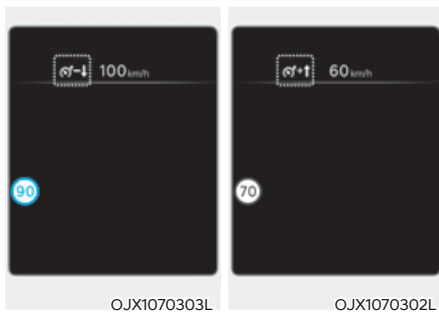

### Modification de la vitesse réglée

Si la limite de vitesse de la route change lorsque l'assistance manuelle de limite de vitesse ou le régulateur de vitesse intelligent fonctionne, une flèche allant vers le haut ou vers le bas s'affiche pour informer le conducteur que la vitesse réglée doit être changée. À ce moment, le conducteur peut modifier la vitesse réglée en fonction de la limite de vitesse à l'aide du contacteur + ou - au volant.

## AVERTISSEMENT

- Si le décalage est réglé sur plus de « 0 », la vitesse réglée passe à une vitesse plus élevée que la limitation de vitesse de la route. Si vous voulez rouler à une vitesse inférieure à la limitation de vitesse, réglez le décalage en-dessous de 0 ou utilisez le contacteur - au volant pour baisser la vitesse réglée.
- Même après avoir changé la vitesse réglée selon la limitation de vitesse de la route, le véhicule peut toujours rouler à une vitesse supérieure à la limite de vitesse. Si nécessaire, appuyez sur la pédale de frein pour réduire votre vitesse de conduite.
- Si la limitation de vitesse de la route est inférieure à 30 km/h (20 mph), la fonction de changement de vitesse réglée ne fonctionne pas.
- L'assistance de limitation de vitesse intelligente fonctionne en utilisant l'unité de vitesse sur le combiné d'instruments définie par le conducteur. Si l'unité de vitesse est réglée sur une unité autre que l'unité de vitesse utilisée dans votre pays, l'assistance intelligente de limite de vitesse peut ne pas fonctionner correctement.

## Informations

- Pour plus de détails sur le fonctionnement de l'assistance manuelle de limite de vitesse, reportez-vous à la section « Assistance manuelle de limite de vitesse (MSLA) » dans ce chapitre.
- Pour plus de détails sur le fonctionnement du régulateur de vitesse intelligent, reportez-vous à la section « Régulateur de vitesse intelligent (SCC) » dans ce chapitre.

## Limites et dysfonctionnement de l'aide à la limitation intelligente de vitesse

### Dysfonctionnement de l'aide à la limitation intelligente de vitesse

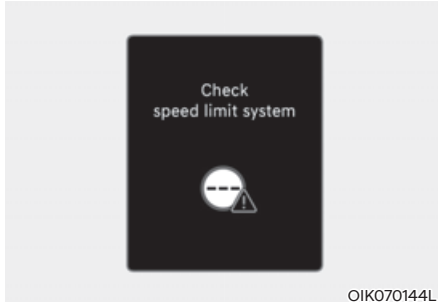

OIK070144L

Lorsque l'assistance à la sortie du véhicule ne fonctionne pas correctement, le message « Check speed limit system » (Vérifiez le système de limitation de vitesse) apparaît dans le combiné d'instruments pendant plusieurs secondes et le témoin d'avertissement principal (⚠) s'allume sur le combiné. Dans ce cas, nous vous conseillons de faire inspecter le véhicule par un concessionnaire agréé pour les produits de la marque Genesis.

### Système désactivé

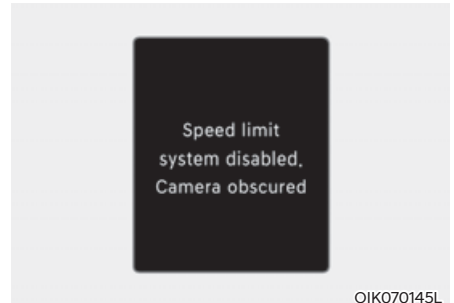

OIK070145L

Lorsque le pare-brise où se trouve la caméra avant est couvert d'un corps étranger comme de la neige ou de la pluie, cela peut réduire les performances de détection et limiter ou désactiver temporairement l'assistance intelligente de limite de vitesse. Dans ce cas, le message « Speed limit system disabled. Camera obscured (Avertissement d'attention du conducteur désactivé. Caméra obstruée) » apparaîtra dans le combiné d'instruments.

L'aide à la limitation intelligente de vitesse fonctionne normalement lorsque la neige, la pluie ou les corps étrangers sont enlevés.

Si l'aide à la limitation intelligente de vitesse ne fonctionne pas normalement après les avoir retirés, nous vous conseillons de faire inspecter le véhicule par un concessionnaire Genesis agréé.



### AVERTISSEMENT

- **Même si le message d'avertissement n'apparaît pas ou si le témoin ne s'allume pas sur le combiné d'instruments, il se peut que l'assistance intelligente au freinage ne fonctionne pas correctement.**
- **Si le capteur de détection est contaminé immédiatement après le démarrage du moteur, l'aide à la limitation intelligente de vitesse peut ne pas fonctionner correctement.**

### **Limites de l'aide à la limitation intelligente de vitesse**

L'assistance intelligente de limite de vitesse peut ne pas fonctionner normalement ou le système peut fonctionner de manière inattendue dans les circonstances suivantes :

- Le panneau de signalisation est contaminé ou ne peut pas être distingué.
  - Le panneau de signalisation est difficile à voir en raison du mauvais temps, comme la pluie, la neige, le brouillard, etc.
  - Le panneau de signalisation n'est pas propre ou est endommagé
  - Le panneau de signalisation est partiellement obscurci par des objets situés autour ou par une ombre.
- Les panneaux de signalisation ne sont pas aux normes.
  - Le texte ou l'image du panneau de signalisation n'est pas conforme à la norme
  - Le panneau de signalisation est installé entre la ligne principale et la route de sortie ou entre des routes qui divergent.
  - Il n'y a pas de panneau routier conditionnel sur le panneau situé à la sortie.
  - Un panneau est fixé sur un autre véhicule
- La distance entre la voie de circulation et les panneaux de signalisation est importante
- Le véhicule rencontre des panneaux de signalisation illuminés
- L'aide à la limitation connectée de vitesse reconnaît incorrectement les numéros de rue ou les images dans les panneaux ou autres panneaux comme étant la limite de vitesse.
- Détection d'un panneau de signalisation à proximité de la route sur laquelle vous roulez.
- Plusieurs panneaux sont installés à proximité les uns des autres
- Le panneau de limite de vitesse minimum est mal reconnu

- Le panneau de limite de vitesse est sur la route
- La luminosité change brusquement, par exemple à l'entrée ou à la sortie d'un tunnel ou lorsque vous passez sous un pont
- Les phares ne sont pas utilisés ou la luminosité des phares est faible la nuit ou dans le tunnel
- Les panneaux de signalisation sont difficiles à reconnaître en raison du reflet du soleil, des éclairages de la rue ou des véhicules venant en sens inverse.
- Les informations de navigation ou les informations GPS contiennent des erreurs.
- Le conducteur ne suit pas le guidage de la navigation.
- Le conducteur conduit sur une nouvelle route qui n'est pas encore dans le système de navigation.
- Le champ de vision de la caméra avant est gêné par l'éblouissement du soleil
- Conduite sur une route fortement incurvée ou avec des virages prolongés
- Conduite sur des ralentisseurs, en côte et en descente ou de gauche à droite sur des fortes pentes.
- Le véhicule est fortement secoué
- Conduite sur une nouvelle route



### **AVERTISSEMENT**

- **L'assistance intelligente de limite de vitesse est un système complémentaire qui permet au conducteur de respecter la limitation de vitesse sur la route et elle peut ne pas afficher la limite de vitesse correcte ou contrôler correctement la vitesse de conduite.**
- **Réglez toujours la vitesse de votre véhicule à la limite de vitesse de votre pays.**



### **Informations**

**Pour plus de détails sur les limitations de la caméra avant, reportez-vous à la section « Freinage d'urgence autonome (FCA) » au chapitre 7.**

## AVERTISSEMENT DE L'ATTENTION DU CONDUCTEUR (DAW) (SI ÉQUIPÉ)

### Fonction de base

L'avertissement d'attention du conducteur peut contribuer à déterminer le niveau d'attention du conducteur en analysant le mode de conduite, le temps de conduite en cours de route. L'avertissement de fatigue du conducteur recommande une pause lorsque le niveau d'attention du conducteur tombe en dessous d'un certain seuil.

### Fonction d'alerte de démarrage du véhicule de tête

La fonction d'alerte de démarrage du véhicule de tête informera le conducteur lorsque le véhicule de tête démarre de l'arrêt.

### Détecteur



[1] : Caméra frontale

La caméra avant est utilisée pour repérer les modes de conduite et le départ du véhicule se trouvant devant lorsque le véhicule roule.

Reportez-vous à l'image ci-dessus pour la position détaillée du capteur de détection.

### ATTENTION

**Gardez toujours la caméra avant en bon état pour garantir des performances optimales d'avertissement de niveau d'attention du conducteur.**

**Pour plus de détails sur les précautions relatives à la caméra avant, reportez-vous à la section « Freinage d'urgence autonome (FCA) » au chapitre 7.**

## Réglage de l'avertissement de fatigue du conducteur

### Caractéristiques des réglages

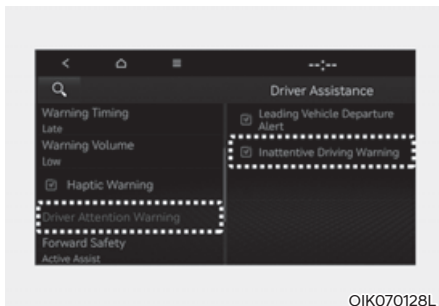

OIK070128L

### Avertissement de l'attention du conducteur

Avec le moteur en marche, sélectionnez ou désélectionnez « Assistance cond. → Avertissement de l'attention du conducteur (ou DAW (Avertissement d'attention du conducteur) » dans le menu Réglages pour déterminer s'il faut ou non utiliser la fonction.

- Si 'Inattentive Driving Warning' (Alerte baisse d'attention) est sélectionné, l'avertissement de conduite inattentive informera le conducteur de son niveau d'attention et lui recommandera de faire une pause lorsque ce niveau tombera en dessous d'un certain seuil.

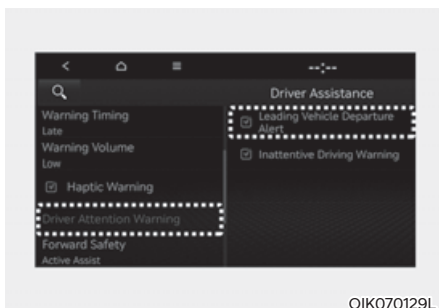

OIK070129L

### Alerte de démarrage du véhicule de tête

- Si la fonction « alerte de départ du véhicule de devant » est sélectionnée, elle informera le conducteur lorsqu'un véhicule détecté devant se met en mouvement.

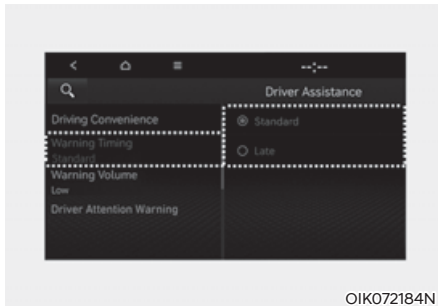

## Délai d'avertissement

Avec le moteur ne marche, sélectionnez « Assistance cond. → Moment de l'avertissement » dans le menu Réglages pour modifier le délai d'activation initial de l'avertissement de l'attention du conducteur.

À la première livraison du véhicule, le délai d'avertissement est mis sur 'Normal'. Si vous changez le délai d'avertissement, le moment de l'avertissement des autres systèmes d'assistance peut changer.

## Informations

Si le moteur est redémarré, l'avertissement de détection de fatigue du conducteur conservera le dernier réglage.

## Fonctionnement de l'avertissement de fatigue du conducteur

### Fonction de base

#### Affichage et avertissement

La fonction de base de l'avertissement de détection de fatigue du conducteur est de l'informer de son 'niveau d'attention' et de lui 'Pensez à prendre une pause.'

### Niveau de fatigue

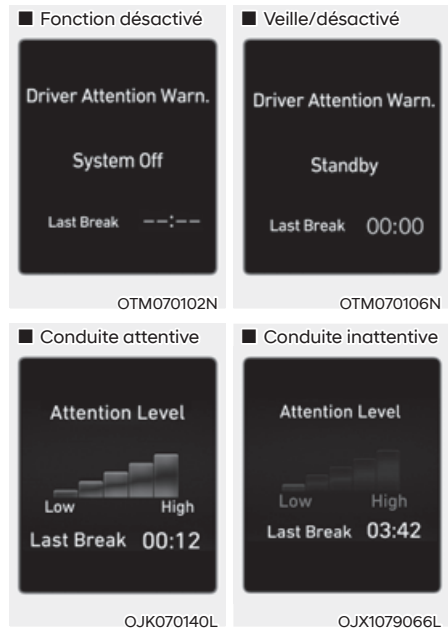

- Le conducteur peut surveiller sa conduite dans le combiné d'instruments.
  - Lorsque 'Alerte baisse d'attention' est désélectionné dans le menu Réglages, 'System Off' s'affiche.
  - L'avertissement de fatigue du conducteur fonctionne lorsque la vitesse de votre véhicule est comprise entre 0 et 210 km/h.
  - Lorsque la vitesse du véhicule n'est pas comprise dans la vitesse d'intervention, le message 'Standby' (ou 'désactivé') s'affichera.



- Le niveau de fatigue du conducteur est indiqué sur une échelle de 1 à 5. Plus le niveau est faible, moins le conducteur est attentif.
- Le niveau diminue si le conducteur ne fait pas de pause pendant un certain temps.

### Faire une pause



OTM070105L

- Le message 'Consider taking a break (Pensez à prendre une pause)' s'affiche dans le combiné d'instruments et un signal sonore retentit pour suggérer au conducteur de faire une pause, lorsque son niveau d'attention est inférieur à 1.
- L'avertissement de détection de fatigue du conducteur ne suggérera pas de pause si le temps de conduite total est inférieur à 10 minutes ou que 10 minutes ne se sont pas écoulées depuis la dernière pause proposée.



### AVERTISSEMENT

Pour votre sécurité, modifiez les réglages après avoir garé le véhicule dans un endroit sûr.



### ATTENTION

- L'avertissement de détection de fatigue du conducteur peut suggérer une pause en fonction des habitudes de conduite du conducteur, même s'il ne ressent pas de fatigue.
- L'avertissement de détection de fatigue du conducteur est une fonction complémentaire qui peut ne pas être en mesure de déterminer si le conducteur est inattentif.
- Le conducteur qui se sent fatigué doit faire une pause, même si le système de détection de fatigue du conducteur ne le lui suggère pas.



### Informations

- Pour plus d'informations sur la configuration des fonctions du système d'infodivertissement, reportez-vous à la section « Réglages du véhicule » du chapitre 4.
- L'avertissement de détection de fatigue du conducteur remet l'heure de la dernière pause à 00:00 dans les situations suivantes :
  - Le moteur est coupé
  - Le conducteur détache sa ceinture de sécurité et ouvre sa portière.
  - Le véhicule a été arrêté pendant plus de 10 minutes.
- Lorsque le conducteur réinitialise l'avertissement de détection de fatigue du conducteur, le dernier temps de pause est fixé à 00:00 et le niveau d'attention du conducteur est réglé sur 'High' (élevé).

## Fonction d'alerte de démarrage du véhicule de tête

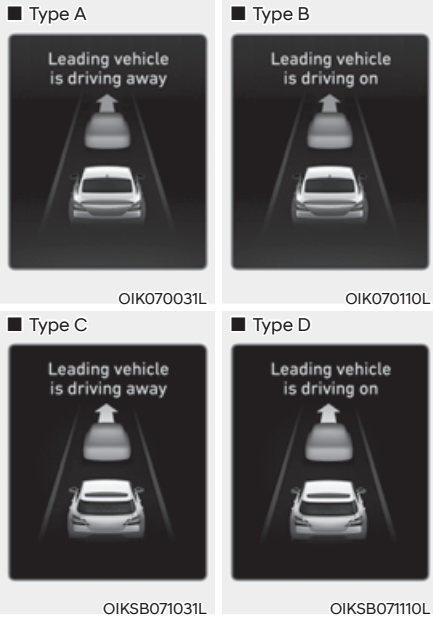

Lorsque le véhicule de devant détecté quitte l'arrêt, l'alerte de départ du véhicule de devant avertit le conducteur en affichant le message « Le véhicule précédent démarre (ou Le véhicule précédent avance ) » sur le combiné d'instruments et un signal sonore retentit.

### AVERTISSEMENT

- Si un message d'avertissement ou une alerte sonore d'un autre système est actif, il est possible que le message d'avertissement du système d'avertissement d'attention du conducteur ne s'affiche pas et qu'aucune alerte sonore ne soit générée.
- Le conducteur doit être responsable de la sécurité et du contrôle du véhicule.

### ATTENTION

- L'alerte de démarrage du véhicule de tête est une fonction complémentaire qui peut ne pas avertir le conducteur lorsque le véhicule de tête démarre.
- Vérifiez toujours devant le véhicule et l'état de la route avant de démarrer.

## Limites et dysfonctionnement de l'avertissement de fatigue du conducteur

### Dysfonctionnement de l'avertissement de fatigue du conducteur

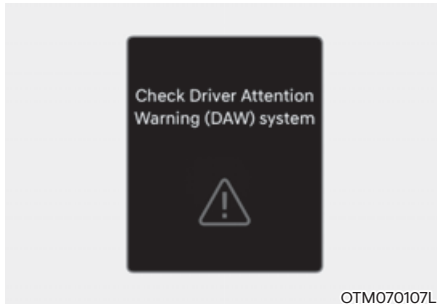

Si le système d'avertissement d'attention du conducteur ne fonctionne pas correctement, le message d'avertissement « Contrôler système Avert. attention cond. (DAW) » s'affiche sur le combiné d'instruments pendant quelques secondes, et le témoin de dysfonctionnement () s'allume sur le combiné d'instruments. Dans ce cas, nous vous conseillons de faire inspecter le véhicule par un concessionnaire Genesis agréé.

### Limites de l'avertissement d'attention du conducteur

Le système d'avertissement d'attention du conducteur peut ne pas fonctionner normalement dans les situations suivantes :

- Le véhicule est conduit de façon violente
- Le véhicule franchit intentionnellement des voies fréquemment
- Le véhicule est contrôlé par un système d'assistance au conducteur, tel que le système d'assistance de maintien dans la voie de circulation

### Alerte de démarrage du véhicule de tête

- Lorsque le véhicule vous coupe la route

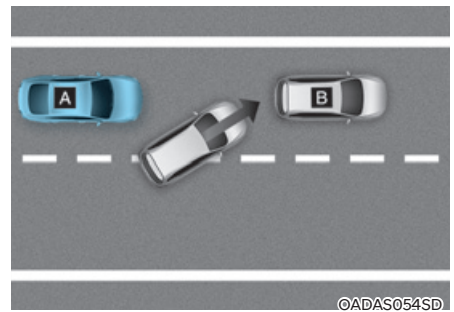
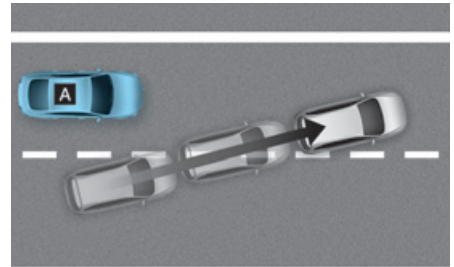

[A] : Votre véhicule, [B] : Véhicule devant

Si un véhicule vous coupe la route, l'alerte de démarrage du véhicule de tête peut ne pas fonctionner correctement.

- Lorsque le véhicule qui précède braque brusquement

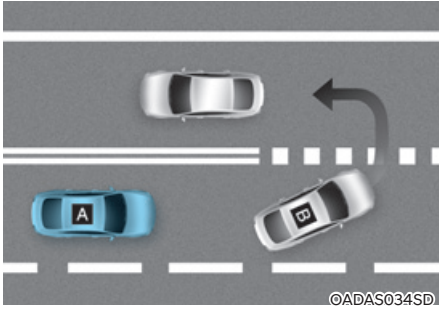

[A] : Votre véhicule, [B] : Véhicule devant

Si le véhicule devant effectue un virage serré, par exemple pour tourner à gauche ou à droite ou pour faire un demi-tour, etc., l'alerte de démarrage du véhicule de tête peut ne pas fonctionner correctement.

- Lorsque le véhicule devant démarre brusquement

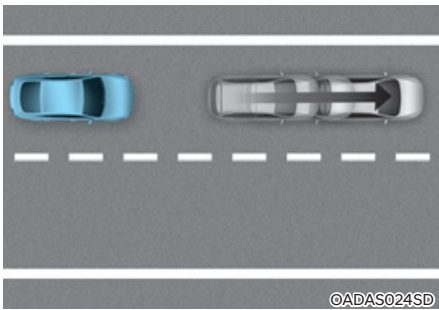

Si le véhicule devant démarre brusquement, l'alerte de démarrage du véhicule de tête peut ne pas fonctionner correctement.

- Lorsqu'un piéton ou un vélo se trouve entre vous et le véhicule devant

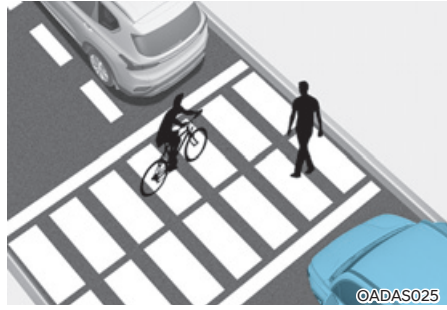

S'il y a un ou plusieurs piétons ou vélos entre vous et le véhicule devant, l'alerte de démarrage du véhicule de tête peut ne pas fonctionner correctement.

- Dans un parking

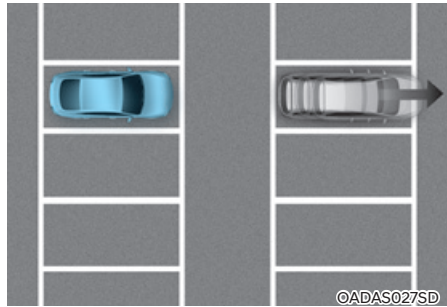

Si un véhicule garé devant s'éloigne de vous, l'alerte de démarrage du véhicule de tête peut vous avertir que le véhicule garé s'éloigne.

- À un péage ou à un carrefour, etc.

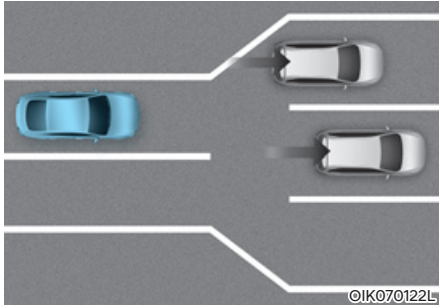

Si vous passez un péage ou un carrefour avec beaucoup de véhicules ou si vous roulez où les voies fusionnent ou se divisent régulièrement, l'alerte de démarrage du véhicule de tête peut ne pas fonctionner correctement.

### **i** Informations

**Pour plus de détails sur les précautions relatives à la caméra avant, reportez-vous à la section « Freinage d'urgence autonome (FCA) » au chapitre 7.**

## VISUALISATION DE L'ANGLE MORT (BVM) (SI ÉQUIPÉ)

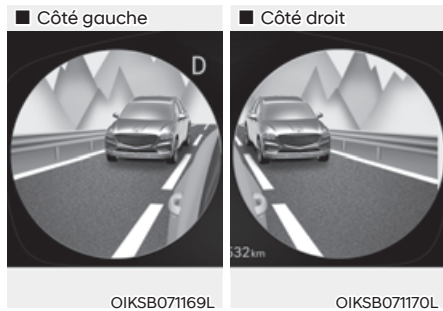

La visualisation de l'angle mort affiche la zone d'angle mort arrière du véhicule dans le combiné d'instruments lorsque le clignotant est allumé pour aider à changer de voie.

### Détecteur



[1], [2] : Caméra de vision panoramique  
(caméra située en bas du rétroviseur)

Reportez-vous à l'image ci-dessus pour la position détaillée des détecteurs.

### Réglages du moniteur d'angle mort

#### Caractéristiques des réglages

##### Vue de l'angle mort

Avec le moteur en marche, sélectionnez 'Driver Assistance → Blind-Spot Safety → Blind Spot View' dans le menu Réglages pour activer ou désactiver la fonction de visualisation de l'angle mort.

### Fonctionnement du moniteur d'angle mort

#### Interrupteur de fonctionnement

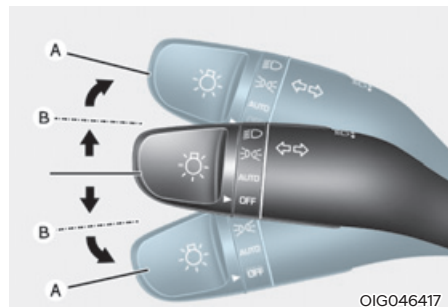

#### Levier de clignotant

Le moniteur d'angle mort s'activera et se désactivera lorsque le clignotant est activé et désactivé.

## **Moniteur d'angle mort**

### **Conditions de fonctionnement**

Lorsque le clignotant gauche ou droit s'allume, l'image dans cette direction s'affiche sur le combiné d'instruments.

### **Conditions de désactivation**

- Lorsque le clignotant s'éteint, l'image sur le combiné d'instruments s'éteint.
- Lorsque les feux de détresse sont activés, le moniteur de vue d'angle mort s'éteint, quel que soit l'état du clignotant.
- Lorsqu'un autre avertissement important s'affiche sur le combiné d'instruments, le moniteur d'angle mort peut s'éteindre.

## **Dysfonctionnement du moniteur d'angle mort**

Lorsque le moniteur d'angle mort ne fonctionne pas correctement ou que l'écran scintille ou que l'image de la caméra ne s'affiche pas normalement, nous vous conseillons de faire inspecter le véhicule par un concessionnaire Genesis agréé.



### **AVERTISSEMENT**

- **L'image affichée sur le combiné d'instruments peut différer de la distance réelle de l'objet. Par souci de sécurité, veuillez à contrôler directement les alentours du véhicule.**
- **Veillez à ce que la lentille de la caméra soit toujours propre. Si la lentille est recouverte de corps étrangers, cela peut nuire aux performances de la caméra et la visualisation de l'angle mort peut ne pas fonctionner normalement.**

## RÉGULATEUR DE VITESSE (SI ÉQUIPÉ)

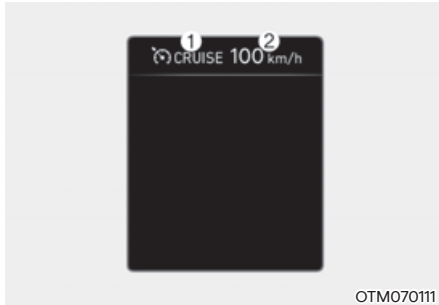

OTM07011

- (1) Témoin du régulateur
- (2) Vitesse définie

Le régulateur de vitesse vous permet de rouler à des vitesses supérieures à 30 km/h sans appuyer sur la pédale d'accélérateur.

### Fonctionnement du Régulateur de vitesses

#### Réglage de la vitesse

1. Accélérez à la vitesse souhaitée, qui doit être supérieure à 30 km/h (20 mph).

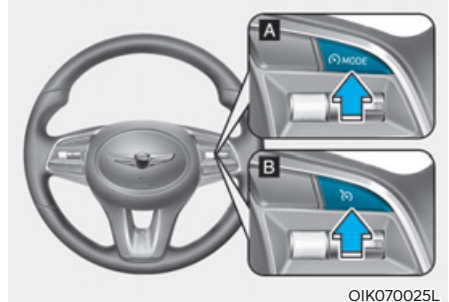

OIK070025L

[A] : Type A, [B] : Type B

2. Maintenez enfoncé le bouton Driving Assist à la vitesse souhaitée. La vitesse de consigne et l'indicateur (CRUISE) s'allumeront dans le combiné d'instruments.
3. Relâchez la pédale d'accélérateur.  
Le véhicule maintiendra la vitesse de consigne même si la pédale d'accélérateur n'est pas enfoncée.

### **i** Informations

- La vitesse du véhicule peut augmenter ou baisser légèrement sur les routes fortement inclinées.
- Le symbole du bouton d'assistance à la conduite peut varier en fonction des options du véhicule.



### Augmentation de la vitesse réglée

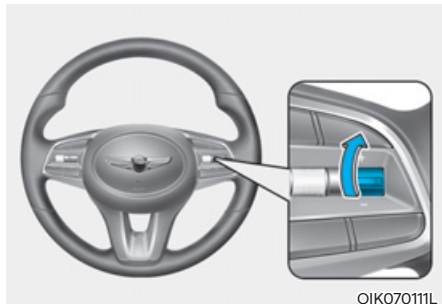

OIK070111L

- Soulevez le commutateur + et relâchez-le immédiatement. La vitesse du régulateur augmente de 1 km/h (1 mph) à chaque fois que vous actionnez le commutateur de cette manière.
- Soulevez le commutateur + et maintenez-le dans cette position tout en observant la vitesse de consigne sur le combiné d'instruments. La vitesse de croisière augmentera au multiple de dix le plus proche au début, puis augmentera de 10 km/h (5 mph) chaque fois que l'interrupteur est actionné de cette manière.

Relâchez le commutateur lorsque vous avez atteint la vitesse souhaitée et le véhicule accélérera automatiquement pour atteindre cette vitesse.

### Diminution de la vitesse réglée

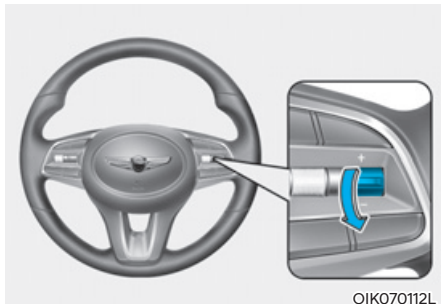

OIK070112L

- Abaissez le commutateur - et relâchez-le immédiatement. La vitesse du régulateur diminue de 1 km/h (1 mph) à chaque fois que vous actionnez le commutateur de cette manière.
- Abaissez le commutateur - et maintenez-le dans cette position tout en observant la vitesse de consigne sur le combiné d'instruments. La vitesse de croisière diminuera au multiple de dix le plus proche au début, puis diminuera de 10 km/h (5 mph) chaque fois que l'interrupteur est actionné de cette manière.

Relâchez le commutateur à la vitesse que vous voulez maintenir.

### Accélération provisoire

Pour accélérer temporairement lorsque le régulateur de vitesse est activé, appuyer sur la pédale d'accélérateur.

Pour revenir à la vitesse programmée, cesser simplement d'accélérer.

Si vous poussez le commutateur + vers le haut ou - vers le bas à une vitesse accrue, la vitesse de croisière sera réglée sur la vitesse accrue actuelle.

### Désactivation temporaire du régulateur de vitesse

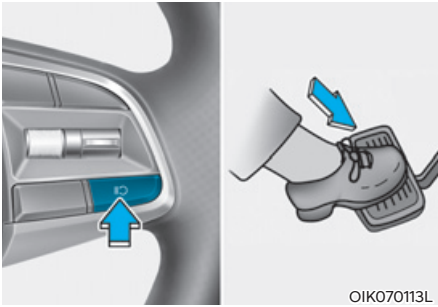

Le système sera temporairement suspendu dans les cas suivants :

- En appuyant sur la pédale de frein.
- En appuyant sur le bouton **||** .
- En mettant le sélecteur en position N (point mort).
- En réduisant la vitesse du véhicule en dessous de 30 km/h (20 mph) environ.
- L'ESC (commande de stabilité électronique) fonctionne.
- En rétrogradant en 2e en mode de changement manuel de rapport.

La vitesse de consigne se désactivera, mais  CRUISE restera allumé.

#### REMARQUE

**Si le régulateur de vitesse s'arrête pendant une situation non mentionnée, nous recommandons de faire inspecter le véhicule par un concessionnaire Genesis agréé.**

### Reprise de la vitesse du régulateur de vitesse

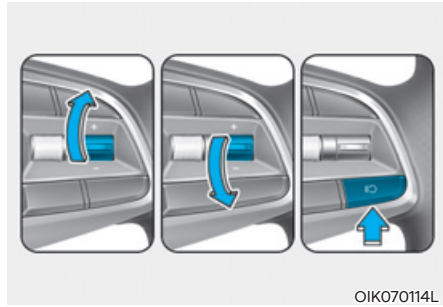

Appuyez sur le commutateur +, - ou le bouton **||** .

Si vous soulevez le commutateur + ou abaissez le commutateur -, la vitesse du véhicule sera réglée sur la vitesse actuelle sur le combiné d'instruments.

Si vous appuyez sur le bouton **||** , la vitesse reprendra la vitesse prédéfinie.

La vitesse du véhicule doit être supérieure à 30 km/h (20 mph) pour que le système reprenne.



#### AVERTISSEMENT

**Vérifiez les conditions de circulation avant d'utiliser le bouton **||** . La vitesse peut augmenter ou diminuer fortement lorsque vous appuyez sur le bouton **||** .**

## Désactiver le régulateur de vitesse

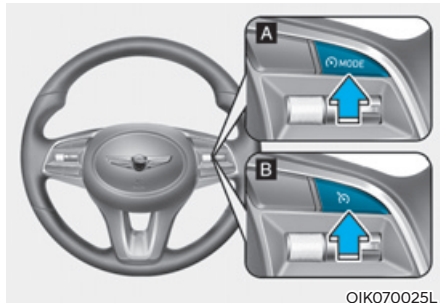

[A] : Type A, [B] : Type B

Appuyez sur le bouton d'aide à la conduite pour désactiver le régulateur de vitesse. L'indicateur  CRUISE s'éteindra.

Appuyez toujours sur le bouton d'aide à la conduite pour désactiver le régulateur de vitesse lorsqu'il n'est pas utilisé.

## Informations

Si votre véhicule est équipé d'un système d'assistance manuelle à la limite de vitesse, maintenez le bouton enfoncé pour désactiver le régulateur de vitesse. Toutefois, l'assistance manuelle à la limite de vitesse s'activera.

## AVERTISSEMENT

Prenez les précautions suivantes lors de l'utilisation du régulateur de vitesse :

- Réglez toujours la vitesse de votre véhicule à la limite de vitesse de votre pays.
- Maintenez le régulateur de vitesse désactivé lorsque la fonction n'est pas utilisé, pour éviter de définir une vitesse par inadvertance. Vérifiez que l'indicateur du régulateur de vitesse (  CRUISE) est éteint.
- Le régulateur de vitesse ne remplace pas une conduite correcte et prudente. Il est de la responsabilité du conducteur de toujours conduire avec prudence et il doit toujours être conscient des situations inattendues et soudaines qui peuvent se produire.
- Conduisez toujours prudemment pour éviter que des situations soudaines et inattendues se produisent. Faites toujours attention aux conditions de circulation.
- N'utilisez pas le régulateur de vitesse lorsqu'il peut être dangereux de maintenir le véhicule à une vitesse constante :
  - Lorsque la circulation est importante ou lorsque les conditions de circulation rendent difficile la conduite à vitesse constante
  - En roulant sous la pluie, sur des routes verglacées ou enneigées
  - En roulant sur des routes de montagne ou par vent fort
  - En conduisant dans des zones venteuses
  - En conduisant avec une vue limitée (à cause du mauvais temps comme le brouillard, la neige, la pluie ou une tempête de sable)
- N'utilisez pas le régulateur de vitesse en tractant une remorque.

## RÉGULATEUR DE VITESSE ADAPTATIF (SCC) (SI ÉQUIPÉ)

Le régulateur de vitesse adaptatif est conçu pour détecter le véhicule qui précède et permet de maintenir la vitesse désirée ainsi qu'une distance minimale par rapport à ce véhicule.

### Assistance au dépassement

Pendant le fonctionnement du régulateur de vitesse adaptatif, si la fonction estime que le conducteur est déterminé à dépasser le véhicule qui le précède, il assistera l'accélération.

### Détecteur

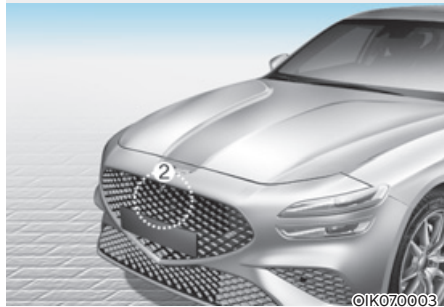

[1] : Caméra avant,

[2] : Radar avant

La caméra et le radar avant sont utilisés comme capteurs pour détecter les véhicules devant.

Reportez-vous à l'image ci-dessus pour la position détaillée du capteur de détection.



### ATTENTION

**Gardez toujours la caméra avant et le radar avant en bon état pour garantir des performances optimales du régulateur de vitesse adaptatif.**

**Pour plus de détails sur les précautions relatives à la caméra avant et au radar avant, reportez-vous à la section « Assistance évitement collision avant (FCA) » au chapitre 7.**

## Réglage du régulateur de vitesses intelligent

### Caractéristiques des réglages

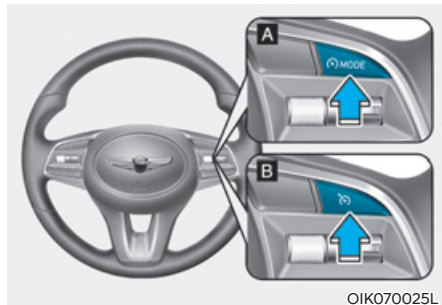

OIK070025L

[A] : Type A, [B] : Type B

### Activer le régulateur de vitesse intelligent

- Appuyez sur le bouton Driving Assist pour activer le régulateur de vitesse intelligent. La vitesse sera réglée sur la vitesse actuelle dans le combiné d'instruments.
- S'il n'y a pas de véhicule devant vous, la vitesse de consigne sera maintenue, mais si un véhicule se trouve devant vous, la vitesse pourrait diminuer pour maintenir la distance avec le véhicule qui précède. Si le véhicule devant accélère, votre véhicule roulera à une vitesse de croisière constante après avoir accéléré jusqu'à la vitesse de consigne.

### **i** Informations

- Si la vitesse de votre véhicule est comprise entre 0 et 30 km/h lorsque vous appuyez sur le bouton Driving Assist, la vitesse du régulateur de vitesse adaptatif sera réglée sur 30 km/h.
- Le symbole du bouton Driving Assist peut varier selon l'option de votre véhicule.

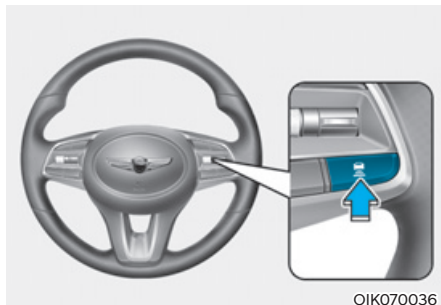

OIK070036

### Réglage de la distance entre véhicules

À chaque pression sur le bouton, la distance du véhicule change de la façon suivante :

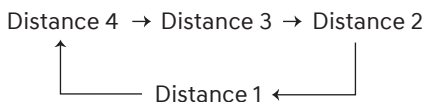

### **i** Informations

- Si vous roulez à 90 km/h, la distance est maintenue comme suit :  
**Distance 4 - environ 52,5 m**  
**Distance 3 - environ 40 m**  
**Distance 2 - environ 32,5 m**  
**Distance 1 - environ 25 m**
- La distance est fixée à la dernière distance établie lorsque le moteur est redémarré ou lorsque le régulateur de vitesse intelligent a été temporairement annulé.

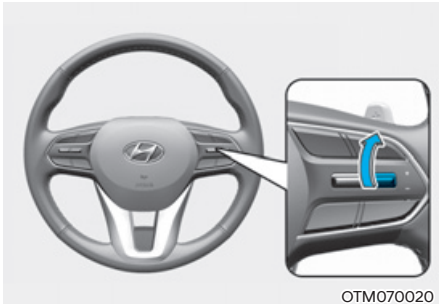

### Augmentation de la vitesse réglée

- Soulevez le commutateur + et relâchez-le immédiatement. La vitesse réglée augmente de 1 km/h (1 mph) à chaque fois que vous actionnez le commutateur de cette manière.
- Soulevez le commutateur + et maintenez-le dans cette position tout en observant la vitesse de consigne sur le combiné d'instruments. La vitesse réglée augmentera de 10 km/h (5 mi/h) à chaque fois que vous actionnez le commutateur de cette manière. Relâchez le commutateur lorsque la vitesse désirée s'affiche et le véhicule accélérera automatiquement pour atteindre cette vitesse. Vous pouvez sélectionner une vitesse jusqu'à 200 km/h (120 mph).



### Diminution de la vitesse réglée

- Abaissez le commutateur - et relâchez-le immédiatement. La vitesse réglée est réduite de 1 km/h (1 mph) à chaque fois que vous actionnez le commutateur de cette manière.
- Abaissez le commutateur - et maintenez-le dans cette position tout en observant la vitesse de consigne sur le combiné d'instruments. La vitesse réglée est réduite de 10 km/h (5 mi/h) à chaque fois que vous actionnez le commutateur de cette manière.

Relâchez le commutateur à la vitesse que vous voulez maintenir. Vous pouvez sélectionner une vitesse jusqu'à 30 km/h (20 mph).



### AVERTISSEMENT

**Vérifiez les conditions de circulation avant d'utiliser le commutateur +. La vitesse peut augmenter fortement lorsque vous relevez et maintenez le commutateur +.**

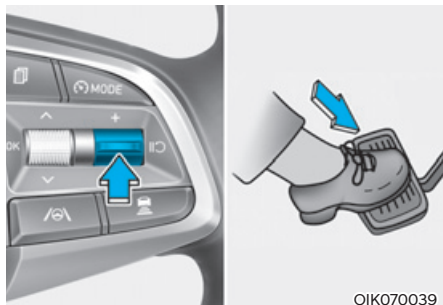

OIK070039

### Désactivation temporaire du régulateur de vitesse intelligent

Appuyez sur le commutateur **MODE** ou enfoncez la pédale de frein pour annuler provisoirement le régulateur de vitesse intelligent.

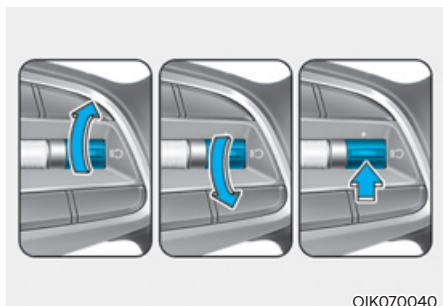

OIK070040

### Reprise de la vitesse du régulateur de vitesse intelligent

Pour relancer le régulateur de vitesse adaptatif après l'annulation la fonction, appuyez sur le commutateur +, - ou **MODE**.

Si vous soulevez le commutateur + ou abaissez le commutateur -, la vitesse du véhicule sera réglée sur la vitesse actuelle sur le combiné d'instruments.

Si vous appuyez sur le commutateur **MODE**, la vitesse reprendra la vitesse prédéfinie.

### **!** AVERTISSEMENT

Vérifiez les conditions de circulation avant d'utiliser le commutateur **MODE**. La vitesse peut augmenter ou diminuer fortement lorsque vous appuyez sur le commutateur **MODE**.

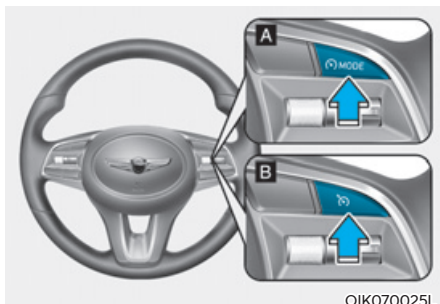

OIK070025L

[A] : Type A, [B] : Type B

### Désactiver le régulateur de vitesse intelligent

Appuyez sur le bouton Driving Assist pour désactiver le régulateur de vitesse intelligent.

### **i** Informations

Si votre véhicule est équipé d'un système d'assistance manuelle à la limite de vitesse, maintenez le bouton enfoncé pour désactiver le régulateur de vitesse intelligent. Toutefois, l'assistance manuelle à la limite de vitesse s'activera.

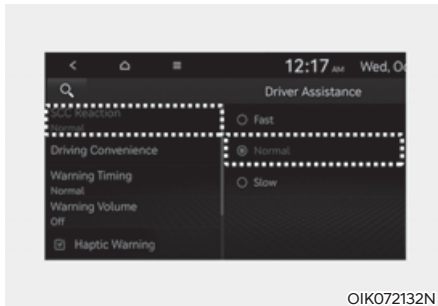

OIK072132N

### Réaction du régulateur de vitesse intelligent

Avec le moteur en marche, sélectionnez ` « Assistance au conducteur → Réaction SCC (ou Réponse SCC) »' dans le menu des paramètres pour sélectionner la sensibilité de la vitesse du véhicule lorsque vous suivez le véhicule avant pour maintenir la distance définie.

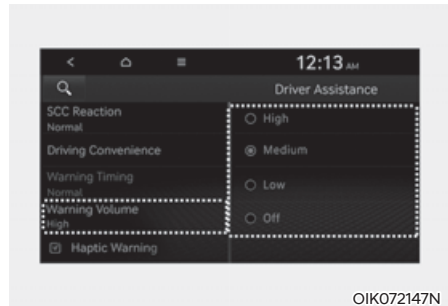

OIK072147N

### Volume sonore de l'avertissement

Avec le moteur en marche, sélectionnez « Assistance cond. → Volume d'avertissement » dans le menu Réglages pour modifier le volume sonore de l'avertissement sur « High (Élevé) », « Medium (Moyen) » ou « Low (faible) » ou « OFF (désactivé) » du régulateur de vitesse intelligent.

Néanmoins, même si l'option « Désactivé » est sélectionnée, le volume d'avertissement du système ne sera pas coupé, et le volume sonore sera faible.

Si vous changez le volume sonore d'avertissement, le volume d'avertissement des autres systèmes d'assistance peut changer.

### Informations

**Si le moteur est redémarré, le volume sonore d'avertissement conservera le dernier réglage.**



## Fonctionnement du régulateur de vitesse intelligent

### Conditions de fonctionnement

Le régulateur de vitesse adaptatif fonctionne lorsque les conditions suivantes sont remplies .

#### Fonction de base

- Le sélecteur rotatif est en position D (Conduite)
- La portière du conducteur est fermée
- L'EPB (frein de stationnement électronique) n'est pas activé
- La vitesse de votre véhicule se situe dans la plage de vitesse de
  - 10 ~ 200 km/h (5~120 mph) : lorsqu'aucun véhicule n'est devant
  - 0 ~ 200 km/h (5~120 mph) : lorsqu'un véhicule est devant
- L'ESC (contrôle électronique de stabilité) ou l'ABS (système antiblocage des roues) fonctionne
- L'ESC (contrôle électronique de stabilité) ou l'ABS (système antiblocage des roues) ne contrôle pas le véhicule
- Le régime moteur n'est pas dans la zone rouge
- Le contrôle du freinage de l'assistant d'évitement de collision avant ne fonctionne pas

### Informations

Lorsqu'il est arrêté derrière un autre véhicule, le conducteur peut activer le régulateur de vitesse connecté pendant que la pédale de frein est enfoncée.

### Assistance au dépassement

L'assistance au dépassement fonctionne lorsque le clignotant est allumé à gauche (conduite à gauche) ou à droite (conduite à droite) pendant que le régulateur de vitesse adaptatif fonctionne et lorsque les conditions suivantes sont remplies :

- La vitesse de votre véhicule est supérieure à 60 km/h (40 mph)
- Les feux de détresse sont éteints
- Un véhicule est détecté devant votre véhicule
- Une décélération n'est pas nécessaire pour maintenir la distance avec le véhicule qui précède



### AVERTISSEMENT

- **Lorsque le clignotant est allumé à gauche (conduite à gauche) ou à droite (conduite à droite) avec un véhicule devant, le véhicule peut accélérer provisoirement. Faites toujours attention aux conditions de circulation.**
- **Quel que soit le sens de circulation de votre pays, l'assistance au dépassement fonctionnera lorsque les conditions seront remplies. Lorsque vous utilisez cette fonction dans des pays où le sens de circulation est différent, vérifiez toujours les conditions de circulation.**

### Affichage et contrôle

#### Fonction de base

Vous pouvez voir le statut de fonctionnement du régulateur de vitesse intelligent dans le mode Driving Assist sur le combiné d'instruments. Se reporter à la section « Modes de l'écran LCD » au chapitre 4.

Le régulateur de vitesse adaptatif s'affichera comme ci-dessous en fonction du statut de la fonction.

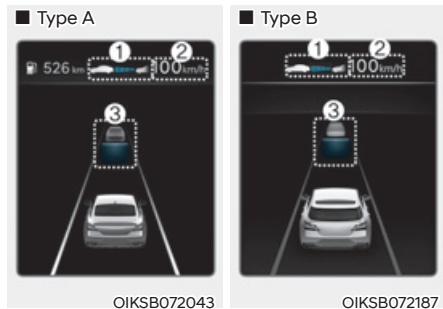

- Lors du fonctionnement
- (1) L'éventuelle présence d'un véhicule devant et la distance sélectionnée
  - (2) Vitesse définie
  - (3) L'éventuelle présence d'un véhicule devant et la distance cible

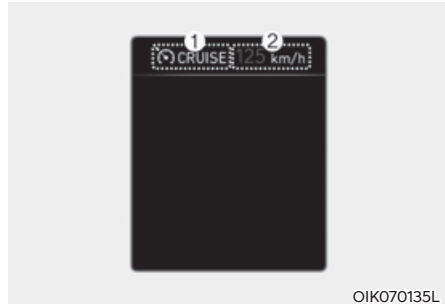

OIK070135L

- Pendant une annulation provisoire
- (1)  CRUISE s'affiche.
  - (2) La vitesse de consigne précédente est en grisé.

#### Informations

- La distance du véhicule devant vous sur le combiné d'instruments est affichée en fonction de la distance réelle entre votre véhicule et le véhicule devant vous.
- La distance cible peut varier en fonction de la vitesse du véhicule et de la distance définie. Si la vitesse du véhicule est basse, même si la distance du véhicule a changé, la modification de la distance cible peut être faible.
- Les images et les couleurs dans le combiné d'instruments peuvent varier en fonction du type de combiné ou du thème sélectionné.

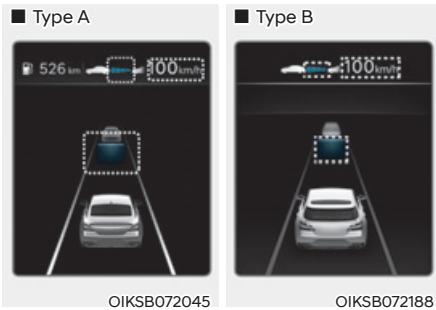

### Accélération provisoire

Pour accélérer temporairement sans affecter la vitesse définie lorsque le régulateur de vitesse intelligent est activé, appuyez sur la pédale d'accélérateur. La vitesse définie, la distance avec le véhicule qui vous précède et la distance de sécurité clignotent sur le combiné d'instruments.

Cependant, si la pédale d'accélérateur n'est pas suffisamment enfoncée, il se peut que le véhicule décélère.



### AVERTISSEMENT

**Soyez prudent lorsque vous accélérez temporairement, car la vitesse et la distance ne sont pas contrôlées automatiquement, même s'il y a un véhicule devant vous.**

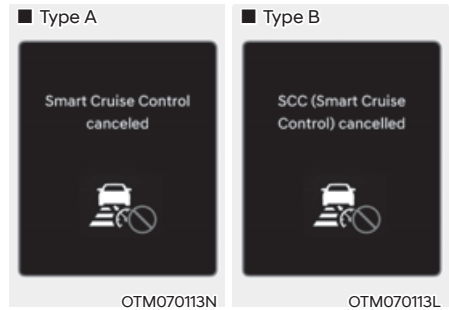

### Désactivation provisoire du régulateur de vitesse intelligent

Le régulateur de vitesse adaptatif sera annulé provisoirement automatiquement quand :

- La vitesse du véhicule est supérieure à 210 km/h (130 mph).
- Le véhicule s'est arrêté pendant un certain temps
- La pédale d'accélérateur reste enfoncée un certain temps
- Les conditions de fonctionnement du régulateur de vitesse adaptatif ne sont pas remplies

Si le système est temporairement annulé automatiquement, le message 'Smart Cruise Control canceled (Régulateur adaptatif désactivé)' (ou 'SCC (Smart Cruise Control) cancelled (SCC annulé)') apparaîtra dans le combiné d'instruments et un signal sonore retentira pour alerter le conducteur.

Si le régulateur de vitesse intelligent est désactivé temporairement lorsque le véhicule est à l'arrêt avec la fonction activée, l'EPB (frein de stationnement électronique) peut être activé.



## AVERTISSEMENT

Lorsque le système est temporairement annulé, la distance avec le véhicule précédent ne sera pas maintenue. Regardez toujours devant vous lorsque vous conduisez et appuyez sur la pédale de frein si nécessaire pour réduire votre vitesse et garder une distance de sécurité.

■ Type A

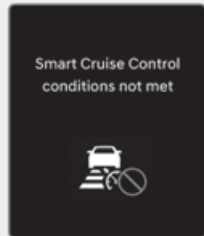

OTM070112N

■ Type B



OTM070112L

### Désactivation provisoire du régulateur de vitesse intelligent

Si le bouton Driving Assist, le commutateur +, le commutateur - ou le commutateur  est enfoncé lorsque les conditions de fonctionnement du régulateur de vitesse intelligent ne sont pas satisfaites, le message 'Smart Cruise Control conditions not met (Conditions SCC non respectées)' (ou SCC (Smart Cruise Ctrl. conditions not met')) apparaîtra dans le combiné d'instruments et un signal sonore retentira.



OTM070114L

### En roulant dans la circulation

Dans la circulation, votre véhicule s'arrêtera si le véhicule qui vous précède s'arrête. Également, si le véhicule qui précède démarre, votre véhicule démarrera aussi. En outre, une fois le véhicule arrêté et un certain temps écoulé, le message 'Use switch or pedal to accelerate (Utilisation bouton ou pédale pour accélérer)' apparaîtra dans le combiné d'instruments. Appuyez sur la pédale d'accélérateur ou sur le commutateur +, - ou sur  pour commencer à conduire.



## AVERTISSEMENT

**Pendant que le message est affiché dans le combiné d'instruments, s'il n'y a pas de véhicule devant ou si le véhicule est loin de vous, et que le commutateur +, - ou le commutateur  est enfoncé, le régulateur de vitesse adaptatif s'annulera automatiquement et l'EPB sera actionné. Toutefois, si la pédale d'accélérateur est enfoncée, L'EPB ne sera pas enclenché, même si le régulateur de vitesse intelligent est désactivé. Soyez toujours attentif aux conditions de circulation devant.**

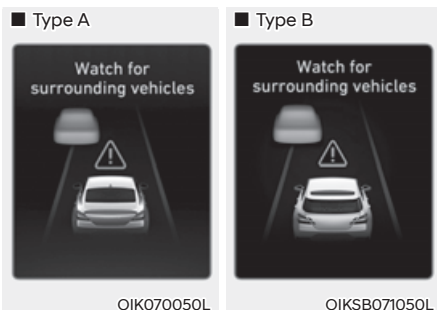

### ■ Type A

### ■ Type B

#### Avertissement des conditions routières à l'avant

Dans la situation suivante, le message 'Watch for surrounding vehicles (Attention aux véhicules tout autour)' apparaîtra dans le combiné d'instruments et un signal sonore retentira pour avertir le conducteur des conditions de circulation devant lui.

- Le véhicule qui précède disparaît lorsque le régulateur de vitesse adaptatif maintient la distance avec le véhicule qui précède tout en roulant sous une certaine vitesse.
- Pendant que le message « Utilisation bouton ou pédale pour accélérer » s'affiche sur le combiné d'instruments, s'il n'y a pas de véhicule à l'avant ou si le véhicule est loin de vous, et l'interrupteur +, l'interrupteur - ou le commutateur II↻ est enfoncé.



#### AVERTISSEMENT

Faites toujours attention aux véhicules ou aux objets qui peuvent apparaître soudainement devant vous, et si nécessaire, appuyez sur la pédale de frein pour réduire votre vitesse afin de maintenir une distance de sécurité appropriée.

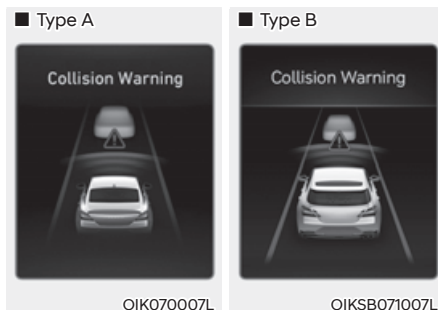

### ■ Type A

### ■ Type B

#### Avertissement de collision

Pendant le fonctionnement du régulateur de vitesse adaptatif, lorsque le risque de collision avec le véhicule devant est élevé, le message 'Collision Warning (Avert. collis.)' apparaît dans le combiné d'instruments et un signal sonore retentit pour alerter le conducteur. Regardez toujours devant vous lorsque vous conduisez et appuyez sur la pédale de frein si nécessaire pour réduire votre vitesse et garder une distance de sécurité.



#### AVERTISSEMENT

Dans les situations suivantes, le régulateur de vitesse adaptatif peut ne pas avertir le conducteur d'une collision.

- La distance par rapport au véhicule devant est courte ou la vitesse du véhicule devant vous est plus élevée ou égale à celle de votre véhicule
- Le véhicule devant roule lentement ou est à l'arrêt
- La pédale d'accélérateur est enfoncée juste après l'activation du régulateur de vitesse adaptatif



## AVERTISSEMENT

Prenez les précautions suivantes lors de l'utilisation du régulateur de vitesse adaptatif :

- Le régulateur de vitesse adaptatif ne remplace pas une conduite correcte et prudente. Le conducteur est toujours responsable de contrôler la vitesse et la distance par rapport au véhicule qui précède.
- Le régulateur de vitesse adaptatif peut ne pas reconnaître les situations inattendues et soudaines ; vous devez donc toujours faire attention aux conditions de circulation et contrôler la vitesse de votre véhicule.
- Maintenez le régulateur de vitesse adaptatif désactivé lorsque de la fonction n'est pas utilisé pour éviter de définir une vitesse par inadvertance.
- N'ouvrez pas la portière et ne quittez pas le véhicule lorsque le régulateur de vitesse adaptatif fonctionne, même si le véhicule est à l'arrêt.
- Gardez toujours à l'esprit la vitesse programmée et la distance de sécurité sélectionnée.
- Maintenez une distance de sécurité en fonction de l'état de la route et de la vitesse du véhicule. Si la distance de sécurité est insuffisante à haute vitesse, vous risquez une grave collision.
- Lorsque la distance avec le véhicule précédent est maintenue, si le véhicule devant disparaît, du régulateur de vitesse intelligent peut soudainement accélérer jusqu'à la vitesse de consigne. Soyez toujours conscient des situations inattendues et soudaines qui peuvent se produire.
- La vitesse du véhicule peut diminuer dans une montée et augmenter dans une descente.
- Soyez toujours conscient de situations telles qu'un véhicule qui vous coupe la route.
- Lorsque vous tractez une remorque ou un autre véhicule, nous vous recommandons de désactiver le régulateur de vitesse intelligent pour des raisons de sécurité.
- Désactivez le régulateur de vitesse adaptatif lorsque votre véhicule est remorqué.
- Le régulateur de vitesse adaptatif peut ne pas fonctionner normalement s'il est perturbé par de fortes ondes électromagnétiques.
- Le régulateur de vitesse adaptatif peut ne pas détecter un obstacle à l'avant, ce qui risque d'entraîner une collision. Regardez toujours vers l'avant avec prudence pour éviter que des situations inattendues et soudaines ne se produisent.
- Les véhicules qui se déplacent devant vous en changeant fréquemment de voie peuvent causer un retard dans la réaction du régulateur de vitesse intelligent ou peuvent faire réagir du régulateur de vitesse intelligent à un véhicule qui se trouve dans une voie adjacente. Conduisez toujours prudemment pour éviter que des situations soudaines et inattendues se produisent.
- Soyez toujours conscient des alentours et conduisez prudemment, même si un message d'avertissement n'apparaît pas ou si un signal sonore ne retentit pas.
- Si le message d'avertissement d'un autre système s'affiche ou si un signal sonore retentit, le message du régulateur de vitesse adaptatif peut ne pas s'afficher et le signal sonore peut ne pas retentir.
- Il est possible que vous n'entendiez pas le signal sonore du freinage d'urgence autonome s'il y a du bruit autour de vous.
- Le constructeur n'est pas responsable des infractions au code de la route ou des accidents occasionnés par le conducteur.
- Réglez toujours la vitesse de votre véhicule à la limite de vitesse de votre pays.

## **i** Informations

- Il se peut que le régulateur adaptatif ne fonctionne pas pendant les secondes qui suivent le démarrage du véhicule, de la caméra avant ou du radar avant.
- Il se peut que vous entendiez un bruit lorsque le frein est contrôlé par le régulateur de vitesse adaptatif.

## Dysfonctionnement et limites du régulateur de vitesse intelligent

### Dysfonctionnement du régulateur de vitesse intelligent

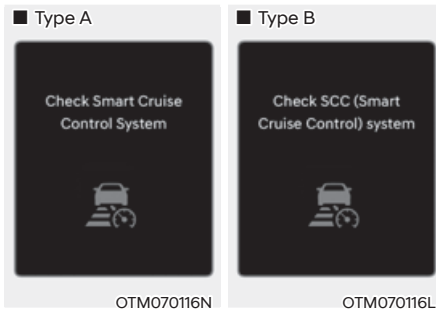

Lorsque le régulateur de vitesse adaptatif ne fonctionne pas correctement, le message 'Check Smart Cruise Control system (Vérifiez système de régulation adaptative)' (ou 'Check SCC (Smart Cruise Control) system (Vérifiez le système SCC)') apparaîtra et le témoin  s'allumera dans le combiné d'instruments. Nous vous conseillons de faire inspecter le véhicule par un concessionnaire agréé Genesis.

### Régulateur de vitesse intelligent désactivé

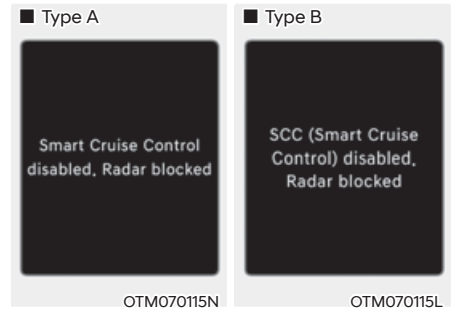

Lorsque le cache du radar avant ou le détecteur est recouvert de neige, de pluie ou de corps étrangers, il peut réduire les performances de détection et limiter ou désactiver temporairement le régulateur de vitesse adaptatif.

Si cela se produit, le message 'Smart Cruise Control disabled. Radar blocked (Régulateur de vitesse adaptatif désactivé. Radar obstrué)' (ou 'SCC (Smart Cruise Control) disabled. Radar blocked (Régulateur de vitesse adaptatif désactivé. Radar bloqué)') apparaîtra pendant un certain temps dans le combiné d'instruments.

Le régulateur de vitesse intelligent fonctionne normalement lorsque la neige, la pluie ou les corps étrangers sont enlevés.

## AVERTISSEMENT

**Même si le message d'avertissement n'apparaît pas dans le combiné d'instruments, il se peut que le régulateur de vitesse adaptatif ne fonctionne pas correctement.**

## ATTENTION

**Le régulateur de vitesse intelligent peut ne pas fonctionner correctement dans une zone (par exemple, un terrain vague) dans laquelle les objets ne sont pas détectés après que le véhicule a été allumé.**

### **Limites du système**

Le régulateur de vitesse adaptatif peut ne pas fonctionner normalement ou le système peut fonctionner de manière inattendue dans les circonstances suivantes :

- Le détecteur ou ses alentours sont encrassés ou endommagés
- Le liquide lave-glace est projeté en continu ou l'essuie-glace est en marche
- La lentille de la caméra est gênée par le pare-brise teinté, par un film ou un revêtement, du verre endommagé ou des matières collantes (autocollant, insectes, etc.) sur la vitre.
- De l'humidité est présente ou gelée sur le pare-brise
- Le champ de vision de la caméra avant est gêné par l'éblouissement du soleil
- L'éclairage public ou les phares d'un véhicule roulant en sens inverse sont réfléchis sur la chaussée mouillée, par une flaque d'eau sur la route par exemple
- La température autour de la caméra avant est élevée ou basse
- Un objet est placé sur le tableau de bord
- L'environnement est très lumineux
- L'environnement est très sombre, comme dans un tunnel, etc.
- La luminosité change brusquement, par exemple à l'entrée ou à la sortie d'un tunnel
- La luminosité extérieure est faible et les phares ne sont pas allumés ou ne sont pas suffisants
- Rouler sous une pluie ou neige battante, ou dans un brouillard épais
- Traverser de la vapeur, de la fumée ou une zone d'ombre
- Seule une partie du véhicule est détectée
- Le véhicule de devant n'a pas de feux arrière ou ses feux arrière sont positionnés ailleurs, etc.
- La luminosité extérieure est faible et les feux arrière ne sont pas allumés ou ne sont pas suffisants
- L'arrière du véhicule de devant est petit ou n'a pas l'air normal (c'est-à-dire incliné, renversé, etc.)
- La garde au sol du véhicule de devant est basse ou haute
- Un véhicule coupe la route au vôtre
- Votre véhicule est remorqué
- Conduite dans un tunnel ou sous un pont métallique
- Conduite à proximité de zones contenant des substances métalliques, comme une zone de construction, une voie ferrée, etc.)
- Un objet se réfléchissant sur le radar avant, tel qu'une glissière de sécurité, un véhicule à proximité, etc.
- Le pare-chocs a été heurté, endommagé près du radar avant ou le radar avant a bougé
- La température autour du radar avant est élevée ou basse
- Conduite dans de grandes étendues où il y a peu de véhicules ou de structures (c'est-à-dire désert, prairie, banlieue, etc.)
- Le véhicule devant est fait d'un matériau qui ne se réfléchit pas sur le radar avant
- Conduite à proximité d'une bretelle d'autoroute (ou de voie rapide) ou d'un péage
- Conduite sur une surface rendue glissante par la neige, une flaque d'eau, du verglas, etc.
- Conduite en virages
- Le véhicule avant est détecté tardivement
- Le véhicule avant est soudainement bloqué par un obstacle
- Le véhicule avant change soudainement de voie ou réduit soudainement sa vitesse



- Le véhicule devant présente une forme anormale
- La vitesse du véhicule devant est rapide ou lente
- Alors qu'il y a un véhicule devant, votre véhicule change de voie à faible allure
- Le véhicule de devant est couvert de neige
- Conduite instable
- Vous êtes dans un rond-point et le véhicule devant n'est pas détecté
- Vous roulez en permanence en rond
- Conduite dans un parking
- Traversée d'une zone de construction, d'une route non pavée, d'une route partiellement pavée, d'une route irrégulière, de dos d'âne, etc.
- Conduite sur une route en pente, une route sinueuse, etc.
- Conduite sur une route bordée d'arbres ou de lampadaires
- Le mauvais état de la route provoque des vibrations excessives du véhicule
- La hauteur de votre véhicule est faible ou élevée en raison de charges lourdes, d'une pression anormale des pneus, etc.
- Conduite sur une route étroite bordée d'arbres ou d'herbe, ou envahie par la végétation
- Il y a des interférences dues aux ondes électromagnétiques, comme lors de la traversée d'une zone caractérisée par de puissantes ondes radio ou des parasites d'origine électrique

- Conduite sur une route sinueuse

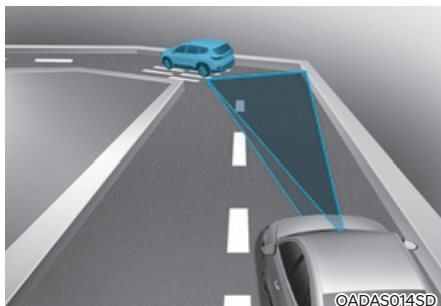

Dans les virages, le régulateur de vitesse adaptatif peut ne pas détecter un véhicule dans votre voie et pourrait alors accélérer jusqu'à la vitesse de consigne. De même, la vitesse du véhicule peut rapidement diminuer lorsque le véhicule devant est détecté soudainement.

Sélectionnez la vitesse de consigne appropriée dans les virages et appuyez sur la pédale de frein ou d'accélérateur en fonction de la route et des conditions de circulation devant.

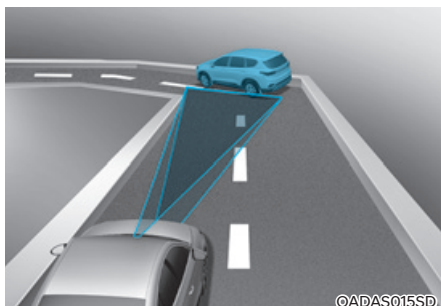

La vitesse de votre véhicule peut être réduite à cause d'un véhicule dans la voie adjacente.

Appuyez sur la pédale d'accélérateur et sélectionnez la vitesse programmée appropriée. Vérifiez que les conditions de circulation permettent d'utiliser le régulateur de vitesse intelligent en toute sécurité.

- Conduite sur une route en pente

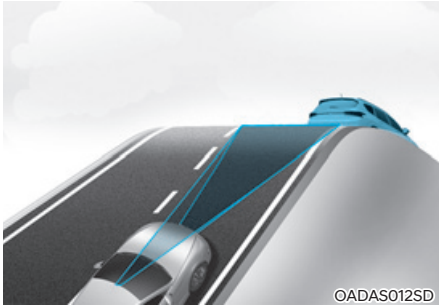

En montée ou en descente, le régulateur de vitesse intelligent peut ne pas détecter un véhicule en mouvement dans votre voie et votre véhicule alors accélérera alors jusqu'à la vitesse programmée. De même, la vitesse du véhicule diminuera rapidement lorsque le véhicule devant est détecté soudainement.

Sélectionnez la vitesse de consigne appropriée dans les côtes et appuyez sur la pédale de frein ou d'accélérateur en fonction de la route et des conditions de circulation devant.

- Changement de voie

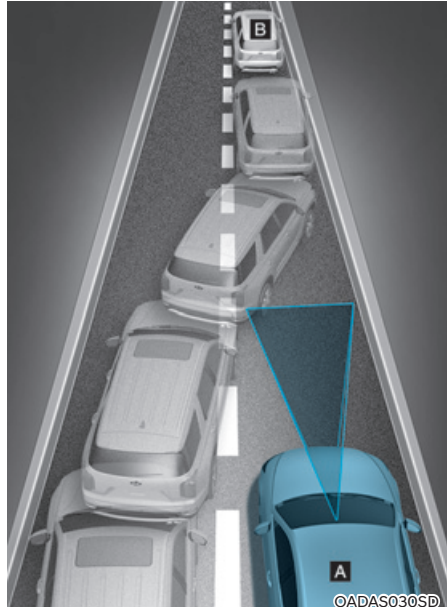

[A] : Votre véhicule, [B] : Véhicule changeant de voie

Lorsqu'un véhicule se rabat sur votre voie, il ne peut pas être détecté tant qu'il n'est pas dans la plage de détection du détecteur. Le régulateur de vitesse adaptatif risque de ne pas détecter immédiatement le véhicule lorsqu'il se rabat brusquement. Dans ce cas, vous devez conserver une distance de freinage de sécurité et, si nécessaire, appuyer sur la pédale de frein pour réduire la vitesse et garder une distance de sécurité.

- Détection du véhicule

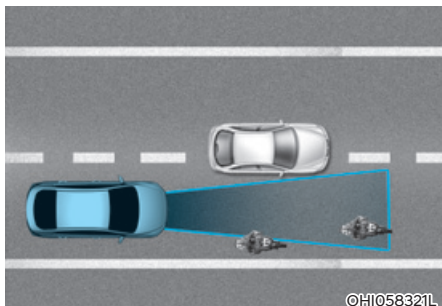

Dans les cas suivants, certains véhicules sur votre voie ne peuvent pas être détectés par le capteur :

- les véhicules déportés sur un côté
- les véhicules lents ou qui ralentissent brusquement
- Véhicules venant en sens inverse
- Les véhicules arrêtés
- Les véhicules avec un petit profil arrière comme les remorques
- Les véhicules étroits comme les motos ou les vélos
- Les véhicules spéciaux
- Les animaux et les piétons

Ajustez la vitesse de votre véhicule en appuyant sur la pédale de frein en fonction de la route et des conditions de circulation.

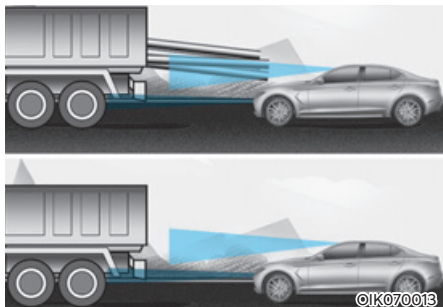

Dans les cas suivants, le véhicule devant ne peut pas être détecté par le capteur :

- Véhicules avec une plus grande garde au sol ou véhicules transportant des charges qui dépassent à l'arrière du véhicule
- Véhicules dont l'avant est soulevé en raison de charges lourdes
- Vous dirigez votre véhicule
- Conduite sur des routes étroites ou très sinueuses

Ajustez la vitesse de votre véhicule en appuyant sur la pédale de frein en fonction de la route et des conditions de circulation.

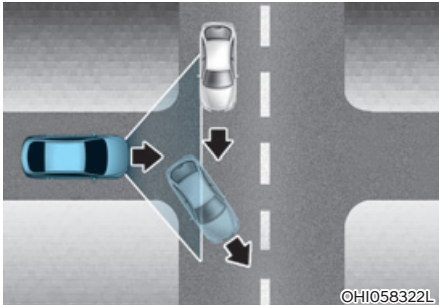

- Lorsqu'un véhicule devant vous disparaît à un carrefour, il se peut que votre véhicule accélère.  
Soyez toujours attentif à la route et aux conditions de circulation lorsque vous conduisez.

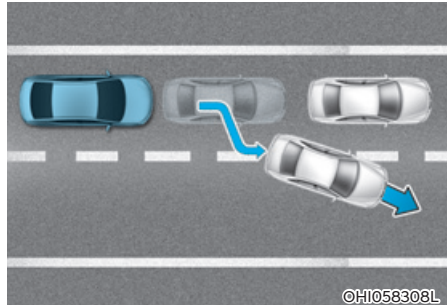

- Lorsqu'un véhicule devant vous quitte la voie, le régulateur de vitesse adaptatif peut ne pas détecter immédiatement le nouveau véhicule qui se trouve maintenant devant vous.  
Soyez toujours attentif à la route et aux conditions de circulation lorsque vous conduisez.

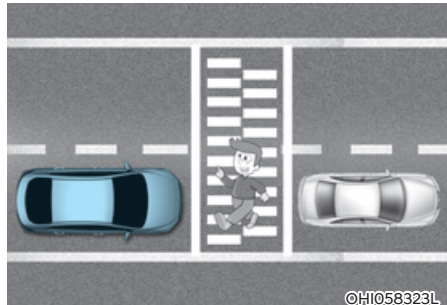

- Faites toujours attention aux piétons lorsque votre véhicule maintient une distance de sécurité par rapport au véhicule qui précède.

## RÉGULATEUR DE VITESSE INTELLIGENT BASÉ SUR LA NAVIGATION (NSCC)

Le régulateur de vitesse intelligent associé à la navigation peut aide à rouler à une vitesse déterminée en fonction de l'état de la route lorsque vous conduisez sur des routes (ou autoroutes) en utilisant les informations routières du système de navigation alors que le régulateur de vitesse intelligent est actionné.



### Informations

- **Le régulateur de vitesse intelligent associé à la navigation est disponible uniquement sur les voies à accès contrôlé, comme les autoroutes.**
  - \* Une autoroute est une route où les entrées et les sorties sont limitées et qui supporte un flux de trafic ininterrompu à grande vitesse. Seules les voitures particulières et les motos sont admises sur les autoroutes.
- **D'autres autoroutes pourront être ajoutées au fil des mises à jour de la navigation.**



### Informations

**Le régulateur de vitesse adaptatif basé sur la navigation fonctionne sur les routes principales (ou autoroutes) et ne fonctionne pas sur les échangeurs ou les jonctions.**

### Ralentissement automatique en courbe d'autoroute

Si la vitesse du véhicule est élevée, la fonction de ralentissement automatique en courbe d'autoroute ralentit temporairement votre véhicule pour vous aider à conduire en toute sécurité dans une courbe, en fonction des informations sur la courbe transmises par le système de navigation.

### Changement automatique de la vitesse réglée sur autoroute

La fonction de changement automatique de la vitesse réglée sur autoroute change automatiquement la vitesse réglée du régulateur de vitesse intelligent en fonction des informations de limite de vitesse transmises par le système de navigation.

## Réglages du régulateur de vitesse intelligent basé sur la navigation

### Caractéristiques des réglages

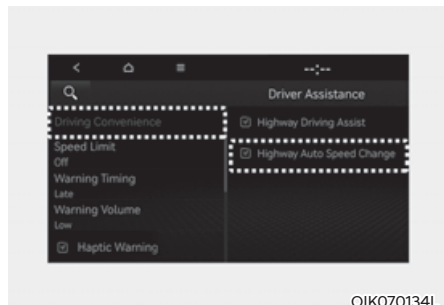

Avec le moteur en marche, sélectionnez « Assistance cond. → Confort de conduite → Ajustement de la vitesse automatique sur voie rapide (ou autoroute) » dans le menu Paramètres pour activer le régulateur de vitesse intelligent basé sur la navigation et désélectionnez pour désactiver la fonction.

### Informations

En cas de problème avec le régulateur de vitesse adaptatif basé sur la navigation, la fonction ne peut pas être configuré à partir du menu Paramètres.

## Fonctionnement du régulateur de vitesse intelligent basé sur la navigation

### Conditions de fonctionnement

Le régulateur de vitesse intelligent basé sur la navigation est prêt à fonctionner si toutes les conditions suivantes sont remplies :

- Régulateur de vitesse intelligent activé
- Conduite sur les routes principales (ou autoroutes)

### Informations

Pour plus de détails sur l'utilisation du régulateur de vitesse adaptatif, reportez-vous à la section « Régulateur de vitesse adaptatif (SCC) » du chapitre 7.

### Affichage et contrôle du régulateur de vitesse intelligent basé sur la navigation

Lorsque le régulateur de vitesse adaptatif basé sur la navigation est actif, il s'affiche sur le combiné d'instruments comme suit :

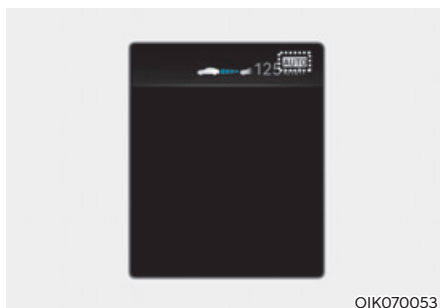

### Veille du régulateur de vitesse intelligent basé sur la navigation

Si les conditions de fonctionnement sont satisfaites, le voyant blanc **AUTO** s'allumera.

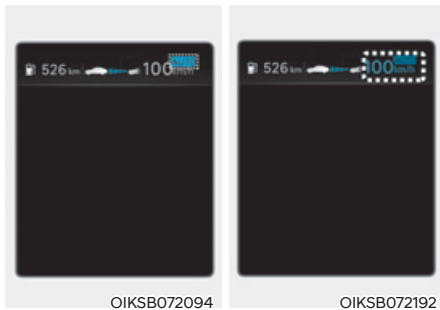

### Fonctionnement du régulateur de vitesse intelligent basé sur la navigation

Si une décélération temporaire est requise à l'état de veille et que le régulateur de vitesse adaptatif basé sur la navigation est actif, le symbole **AUTO** vert s'allumera sur le combiné d'instruments.

Si la fonction de changement automatique de la vitesse réglée sur l'autoroute fonctionne, le symbole vert **AUTO** et la vitesse réglée s'allument sur le combiné d'instruments et un avertissement sonore retentit.

### AVERTISSEMENT

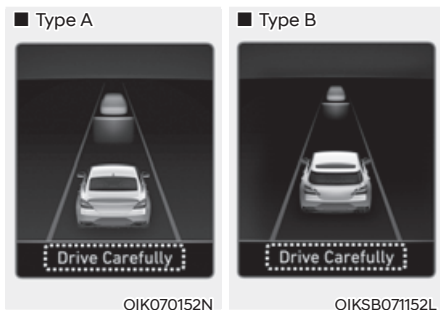

Le message d'avertissement « Conduisez prudemment » apparaîtra dans les circonstances suivantes :

- Le régulateur de vitesse adaptatif basé sur la navigation ne peut pas ralentir votre véhicule à une vitesse sécuritaire

### Informations



La fonction de ralentissement automatique en courbe d'autoroute et la fonction de changement automatique de vitesse réglée sur autoroute utilisent le même symbole **AUTO**.

#### Ralentissement automatique en courbe d'autoroute

- En fonction de la courbe qui se présente sur la route (ou l'autoroute), le véhicule ralentit, puis à la sortie du virage, il accélère pour atteindre la vitesse réglée du régulateur de vitesse intelligent.
- Le temps de décélération du véhicule peut différer en fonction de la vitesse du véhicule et du degré de la courbe sur la route. Plus la vitesse du véhicule est élevée, plus la décélération démarre rapidement.

#### Changement automatique de la vitesse réglée sur autoroute

- La fonction de changement automatique de la vitesse réglée sur autoroute fonctionne lorsque la vitesse réglée du régulateur de vitesse intelligent et la limite de vitesse sur route (ou autoroute) correspondent.
- Alors que la fonction de changement automatique de vitesse réglée sur autoroute est inopérante, lorsque la limite de vitesse sur route (ou autoroute) change, la vitesse réglée du régulateur de vitesse intelligent change automatiquement pour atteindre la limite de vitesse modifiée.
- Si la vitesse réglée de régulateur de vitesse intelligent est ajustée différemment de la limite de vitesse, la fonction de changement automatique de vitesse réglée sur autoroute est en état de veille.

- Si la fonction de changement automatique de la vitesse réglée sur autoroute est passée à l'état de veille en conduisant sur une route autre qu'une route principale (ou autoroute), la fonction de changement automatique de la vitesse réglée sur autoroute fonctionne à nouveau lorsque vous conduisez à nouveau sur une route principale sans régler la vitesse réglée.
- Si la fonction de changement automatique de vitesse réglée sur autoroute passe à l'état de veille en appuyant sur la pédale de frein ou en appuyant sur le contacteur  au volant, appuyez sur le contacteur  pour redémarrer la fonction.
- La fonction de changement automatique de vitesse réglée sur autoroute ne fonctionne pas pour les échangeurs ou les intersections d'autoroute.

### Informations

- **La fonction de changement automatique de vitesse réglée sur autoroute fonctionne uniquement sur la base des limitations de vitesse de la route (ou autoroute), mais elle ne fonctionne pas avec les radars de vitesse.**
- **Lorsque la fonction de changement automatique de vitesse réglée sur autoroute est opérationnelle, le véhicule accélère ou ralentit automatiquement lorsque la limite de vitesse sur route (ou autoroute) change.**
- **La vitesse réglée maximale pour que la fonction de changement automatique réglée sur autoroute est 140 km/h.**
- **Si la limite de vitesse d'une nouvelle route n'est pas mise à jour dans le système de navigation, la fonction de changement automatique de vitesse réglée sur autoroute peut ne pas fonctionner correctement.**
- **Si l'unité de vitesse est réglée sur une unité autre que l'unité de vitesse utilisée dans votre pays, la fonction de changement automatique de vitesse réglée sur autoroute peut ne pas fonctionner correctement.**

### Limites du régulateur de vitesse intelligent basé sur la navigation

Le régulateur de vitesse adaptatif basé sur la navigation peut ne pas fonctionner normalement dans les circonstances suivantes :

- La navigation ne fonctionne pas correctement
- Les informations routières ne sont pas transmises en raison d'un dysfonctionnement anormal du système d'infodivertissement
- La limite de vitesse et les informations routières dans la navigation ne sont pas mises à jour
- Les informations cartographiques et la route réelle sont différentes en raison des données GPS en temps réel ou d'une erreur d'informations cartographiques
- La navigation recherche un itinéraire pendant la conduite
- La réception des signaux GPS est bloquée, par exemple dans un tunnel
- Une route qui se divise en deux ou plusieurs routes et se rejoint à nouveau
- Le conducteur s'éloigne de la route définie dans la navigation
- L'itinéraire vers la destination est modifié ou annulé en réinitialisant la navigation



- Le véhicule entre sur une aire de repos ou une station service
- Android Auto ou Car Play fonctionne
- La navigation ne parvient pas à détecter la position actuelle du véhicule (par exemple, route surélevée avec ponts d'étagement à proximité des routes générales ou routes en parallèle)
- La navigation est mise à jour pendant la conduite
- La navigation est redémarrée pendant la conduite
- La limite de vitesse de certaines sections change en fonction des situations routières
- Conduite sur une route en construction
- Conduire sur une route contrôlée
- Par mauvais temps, comme de fortes neiges, une pluie battante, etc.
- Conduite sur une route fortement incurvée

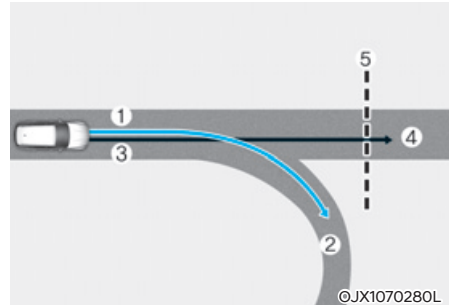

- [1] : Trajet défini, [2] : Ligne secondaire,  
 [3] : Trajet de conduite, [4] : Route principale,  
 [5] : Section de route en virage

- Lorsqu'il y a une différence entre le trajet défini par le système de navigation (ligne secondaire) et le trajet de conduite (route principale), la fonction de ralentissement automatique en courbe d'autoroute peut ne pas fonctionner tant que le trajet de conduite est reconnu comme étant la route principale.
- Lorsque le trajet de conduite du véhicule est reconnu comme étant la route principale en maintenant la route principale au lieu du trajet réglé par le système de navigation, la fonction de ralentissement automatique en courbe d'autoroute est opérationnelle. En fonction de la distance avant la courbe et la vitesse réelle du véhicule, la décélération du véhicule peut ne pas être suffisante ou le véhicule peut ralentir rapidement.

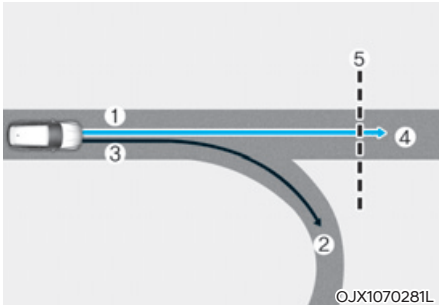

[1] : Trajet défini, [2] : Ligne secondaire,  
[3] : Trajet de conduite, [4] : Route principal,  
[5] : Section de route en virage

- Lorsqu'il y a une différence entre le trajet défini par le système de navigation (route principale) et le trajet de conduite (ligne secondaire), la fonction de ralentissement automatique en courbe d'autoroute fonctionne sur la base des informations relatives à la courbe sur la route principale.
- Lorsqu'il est jugé que vous conduisez hors de l'itinéraire en entrant dans un échangeur ou une jonction d'autoroute, la fonction de ralentissement automatique en courbe d'autoroute ne fonctionne pas.

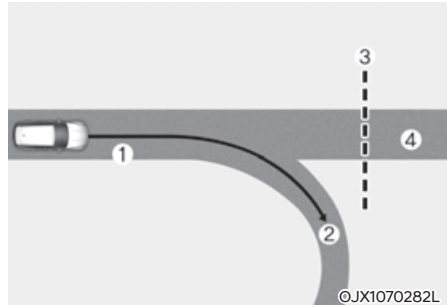

[1] : Trajet de conduite, [2] : Ligne secondaire,  
[3] : Section de route courbe, [4] : Route principale

- Si aucune destination n'est réglée dans le système de navigation, la fonction de ralentissement automatique en courbe d'autoroute fonctionne sur la base des informations relatives à la courbe de la route principale.
- Même si vous quittez la route principale, la fonction de ralentissement automatique en courbe d'autoroute peut ne pas fonctionner provisoirement en fonction des informations du système de navigation concernant la section de courbe sur autoroute.



## AVERTISSEMENT

- Le régulateur de vitesse adaptatif basé sur la navigation ne remplace pas des pratiques de conduite prudente et constitue uniquement une fonction de commodité. Gardez toujours les yeux sur la route, et il est de la responsabilité du conducteur de respecter le code de la route.
- Les informations de limitation de vitesse de la navigation peuvent différer des informations de limitation de vitesse réelles sur la route. Il est de la responsabilité du conducteur de vérifier la limite de vitesse sur la route ou la voie de circulation réelle.
- Le régulateur de vitesse adaptatif basé sur la navigation sera automatiquement annulé lorsque vous quitterez la route principale (ou autoroute). Soyez toujours attentif à la route et aux conditions de circulation lorsque vous conduisez.
- Le régulateur de vitesse adaptatif basé sur la navigation peut ne pas fonctionner en raison de la présence de véhicules devant vous et des conditions de conduite du véhicule. Soyez toujours attentif à la route et aux conditions de circulation lorsque vous conduisez.
- Lorsque vous tractez une remorque ou un autre véhicule, nous vous recommandons de désactiver le régulateur de vitesse adaptatif basé sur la navigation pour des raisons de sécurité.
- Après avoir traversé un péage sur une autoroute, le régulateur de vitesse adaptatif basé sur la navigation fonctionne selon la première voie. Si vous passez sur une autre voie, Navigation-based Smart Cruise Control pourrait ne pas fonctionner correctement.
- Le véhicule accélère si le conducteur appuie sur la pédale d'accélérateur pendant que le régulateur de vitesse intelligent associé au système de navigation, et la fonction ne ralentit pas le véhicule. Cependant, si la pédale d'accélérateur n'est pas suffisamment enfoncée, le véhicule peut décélérer.
- Si le conducteur accélère et relâche la pédale d'accélérateur pendant que le régulateur de vitesse adaptatif basé sur la navigation est actif, le véhicule peut ne pas ralentir suffisamment ou ralentir rapidement à une vitesse sûre.
- Si la courbe est trop grande ou trop petite, le régulateur de vitesse adaptatif basé sur la navigation peut ne pas fonctionner.



## Informations

- Un délai peut se produire entre le guidage de la navigation et le début et la fin du fonctionnement du régulateur de vitesse adaptatif basé sur la navigation.
- Les informations de vitesse sur le combiné d'instruments et la navigation peuvent différer.
- Même si vous conduisez à une vitesse inférieure à la vitesse réglée du régulateur de vitesse intelligent, l'accélération peut être limitée par les sections de courbe à venir.
- Si le régulateur de vitesse adaptatif basé sur la navigation est actif lorsque vous quittez la route principale pour entrer dans un échangeur, une intersection, une aire de repos, etc., la fonction peut continuer à fonctionner pendant une certaine période de temps.
- La décélération par le régulateur de vitesse intelligent associé au système de navigation peut ne pas être suffisante en raison des conditions routières telles que des surfaces de route inégales, des voies étroites, etc.

## ASSISTANCE ACTIVE AU SUIVI DE VOIE (LFA) (SI ÉQUIPÉ)

L'assistance au suivi de voie est conçue pour aider à détecter les lignes de marquage ou les véhicules sur la route et intervenir sur la direction afin d'aider à garder le véhicule dans sa voie.

### Détecteur

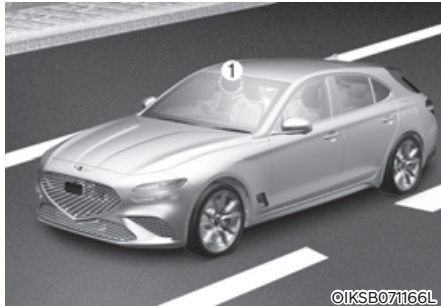

[1] : Caméra frontale

La caméra avant est utilisée comme un détecteur pour repérer les marquages des voies et les véhicules se trouvant à l'avant.

Reportez-vous à l'image ci-dessus pour la position détaillée du capteur de détection.

### ATTENTION

Pour plus de détails sur les précautions relatives à la caméra avant, reportez-vous à la section « Freinage d'urgence autonome (FCA) » au chapitre 7.

### Réglages de l'assistance au suivi de voie

#### Caractéristiques des réglages

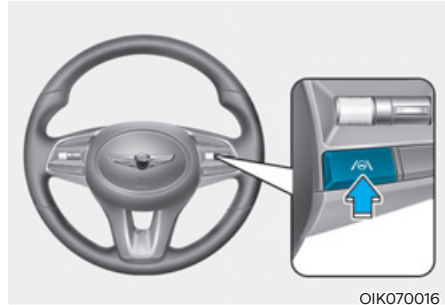

#### Activation/désactivation de l'assistance au suivi de voie

Avec moteur en marche, appuyez sur le bouton Lane Driving Assist (Assistance au maintien de voie) situé sur le tableau de bord pour activer l'assistance au maintien de voie. Le témoin  blanc ou vert du combiné d'instruments s'allumera.

Appuyez de nouveau sur le bouton pour désactiver la fonction.

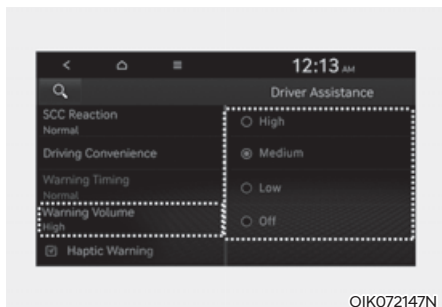

OIK072147N

### Volume sonore de l'avertissement

Avec le moteur en marche, sélectionnez « Assistance cond. → Volume d'avertissement » dans le menu Réglages pour modifier le volume sonore de l'avertissement sur « High (fort) », « Medium (modéré) », « Low (faible) » ou « Off (sourdine) » du rappel des mains sur le volant.

Cependant, même si 'Off' est sélectionné, le volume sonore ne se coupera pas totalement, mais sera faible (« Low ») si vous lâchez les mains du volant.

Si vous changez le volume sonore d'avertissement, le volume d'avertissement des autres systèmes d'assistance peut changer.

## Fonctionnement de l'assistance au suivi de voie

### Avertissement et commande

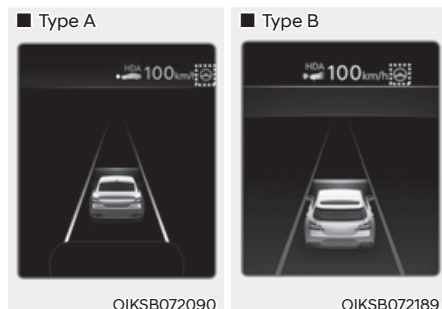

### Assistance active au suivi de voie

Si le véhicule qui précède ou les deux lignes de marquage de la voie est (sont) détecté(es) et que la vitesse de votre véhicule est inférieure à 200 km/h (120 mph), le témoin vert  s'allumera dans le combiné d'instruments et l'aide au maintien de voie aidera le véhicule à rester centré dans sa voie en assistant la direction.



### ATTENTION

Lorsque le volant n'est pas contrôlé, le témoin  clignote en vert et passe au blanc.

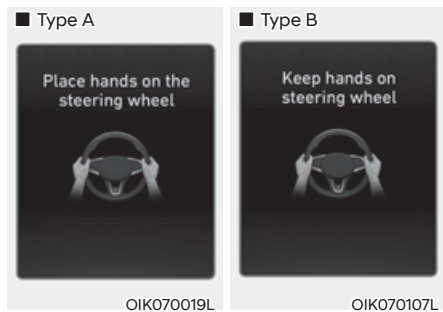

### Rappel des mains sur le volant

Si le conducteur retire ses mains du volant pendant plusieurs secondes, le message 'Gardez les mains sur le volant' apparaîtra et un signal sonore retentira par phases.

Première étape : Message d'avertissement

Deuxième étape : Message d'avertissement (volant rouge) et avertissement sonore

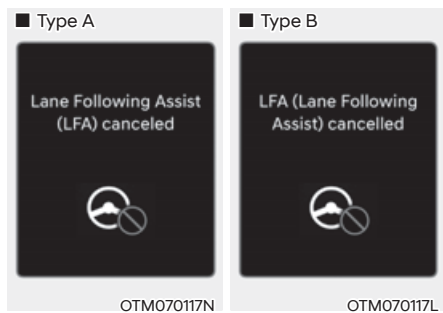

Si le conducteur n'a toujours pas les mains sur le volant après le rappel, le message 'Lane Following Assist (LFA) canceled (LFA annulé (ass. maintien voie))' (ou 'LFA (Lane Following Assist) cancelled') apparaîtra et l'assistance au suivi de voie sera automatiquement annulée.

### AVERTISSEMENT

- Le volant peut ne pas être assisté si le volant est maintenu très serré ou si le volant est dirigé au-delà d'un certain degré.
- L'assistance au suivi de voie ne fonctionne pas en permanence. Le conducteur a la responsabilité de diriger prudemment le véhicule et de le maintenir dans sa voie.
- Le message d'avertissement de volant lâché peut s'afficher en retard selon les conditions de circulation. Gardez toujours les mains sur le volant lorsque vous conduisez.
- Si le volant est tenu très légèrement, le rappel des mains sur le volant peut encore s'afficher, car l'aide au maintien de voie peut ne pas reconnaître que le conducteur a les mains sur le volant.
- Si vous fixez des objets sur le volant, le rappel des mains sur le volant risque de ne pas fonctionner correctement.

### Informations

- Pour de plus amples détails sur le réglage des fonctions du système d'infodivertissement, reportez-vous à la section Réglages du véhicule au chapitre 4.
- Lorsque les deux lignes de marquage de voie sont détectées, les lignes dans le combiné d'instruments passent du gris au blanc.

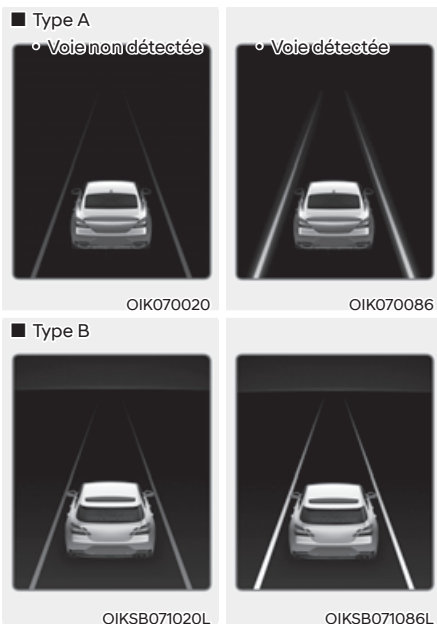

- Si les lignes de marquage ne sont pas détectées, l'intervention sur la direction de l'assistance au suivi de voie peut être limitée en fonction de la présence d'un véhicule devant ou des conditions de circulation du véhicule.
- Même si la direction est prise en main par l'assistance au suivi de voie, le conducteur peut contrôler le volant.
- Le volant peut sembler plus lourd lorsque la direction est contrôlée par l'assistance au suivi de voie que lorsqu'elle ne l'est pas.

## Dysfonctionnement et limites de l'assistance au suivi de voie

### Dysfonctionnement de l'assistance au suivi de voie

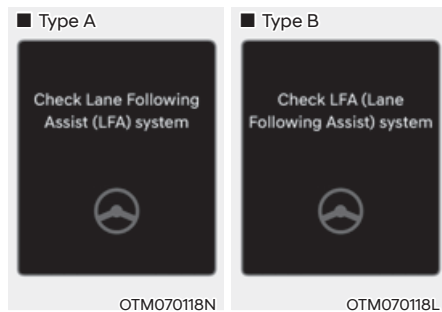

Lorsque l'assistance au suivi de voie ne fonctionne pas correctement, le message « Check Lane Following Assist (LFA) system » (Contrôlez le système d'assistance au suivi de voie) (ou « Check LFA (Lane Following Assist) system » (Contrôlez le LFA)) apparaîtra pendant plusieurs secondes et le témoin d'avertissement principal () s'allumera dans le combiné d'instruments. Dans ce cas, nous vous conseillons de faire inspecter le véhicule par un concessionnaire agréé pour les produits de la marque Genesis.

### Limites de l'assistance au suivi de voie

Pour plus de détails sur les limites du système, reportez-vous à la section « Assistance active au maintien de voie (LKA) » au chapitre 7.

### Informations

Pour plus de détails sur les précautions relatives à l'assistance au suivi à voie, reportez-vous à la section « Assistance active au maintien de voie (LKA) » au chapitre 7.

## AIDE À LA CONDUITE SUR AUTOROUTE (HDA) (SI ÉQUIPÉ)

L'assistance à la conduite sur autoroute est conçue pour aider à détecter les véhicules et les voies devant vous, et aider à maintenir la distance par rapport au véhicule qui précède, à maintenir la vitesse définie et à maintenir le véhicule dans les voies lorsque vous roulez sur une route (ou une autoroute).

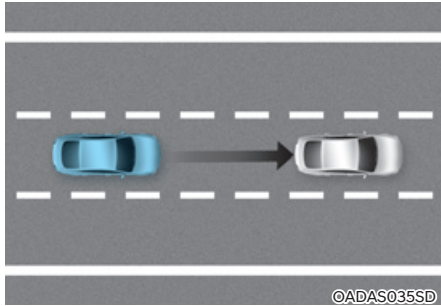

### **i** Informations

- Le système d'aide à la conduite sur autoroute est disponible uniquement sur certaines autoroutes.
  - \* Une autoroute est une route où les entrées et les sorties sont limitées et qui supporte un flux de trafic ininterrompu à grande vitesse.
- De nouvelles voies rapides pourront être ajoutées lors de futures mises à jour du système de navigation. Le système d'assistance à la conduite sur autoroute ne fonctionne pas au niveau des intersections ou des jonctions.

### **i** Informations

L'assistance à la conduite sur autoroute fonctionne sur les routes principales (ou autoroutes) et ne fonctionne pas sur les échangeurs ou les jonctions.

### Détecteur

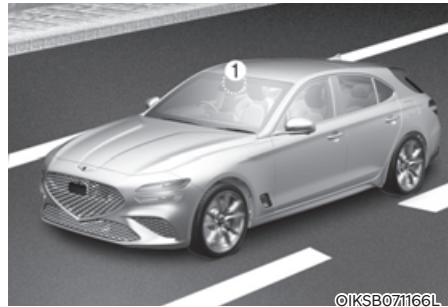

- [1] : Caméra avant,  
[2] : Radar avant

Reportez-vous à l'image ci-dessus pour la position détaillée des détecteurs.

### **⚠** ATTENTION

Pour plus de détails sur les précautions relatives aux capteurs de détection, reportez-vous à la section « Assistance évitement collision avant (FCA) » au chapitre 7.



## Réglages de l'assistance à la conduite sur autoroute

### Caractéristiques des réglages

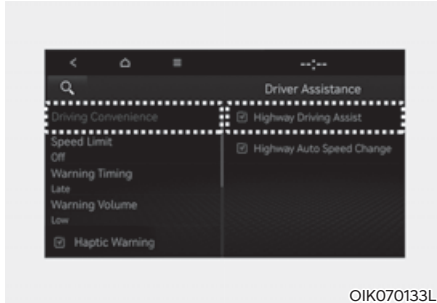

OIK070133L

#### Fonction de base

Avec le moteur en marche, sélectionnez ou désélectionnez « Assistance cond. → Confort de conduite » dans le menu Réglages pour déterminer s'il faut ou non utiliser chaque fonction.

- Si « Highway Driving Assist » (ou 'HDA (Assistance conduite autoroute)') est sélectionné, cela permet de maintenir la distance par rapport au véhicule qui précède, à maintenir la vitesse définie et à maintenir le véhicule dans la voie.

### **i** Informations

- En cas de problème avec les fonctions, les paramètres ne peuvent pas être modifiés. Nous vous conseillons de faire inspecter le véhicule par un concessionnaire agréé Genesis.
- Si le moteur est redémarré, les fonctions conserveront le dernier réglage.



### AVERTISSEMENT

Pour votre sécurité, modifiez les réglages après avoir garé le véhicule dans un endroit sûr.



OIK072147N

#### Volume sonore de l'avertissement

Avec le moteur en marche, sélectionnez « Assistance cond. → Volume d'avertissement » dans le menu Réglages pour modifier le volume sonore de l'avertissement sur « High (fort) », « Medium (modéré) », « Low (faible) » ou « Off (sourdine) » du rappel des mains sur le volant.

Cependant, même si 'Off' est sélectionné, le volume sonore ne se coupera pas totalement, mais sera faible (« Low » ) si vous lâchez les mains du volant.

## Fonctionnement de l'assistance à la conduite sur autoroute

### Fonction de base

#### Affichage et contrôle

Vous pouvez voir le statut de fonctionnement de l'assistance à la conduite sur autoroute dans le mode Aide à la conduite sur le combiné d'instruments. Se reporter à la section « Modes de l'écran LCD » au chapitre 4.

L'assistance à la conduite sur autoroute s'affichera comme ci-dessous en fonction du statut de la fonction.

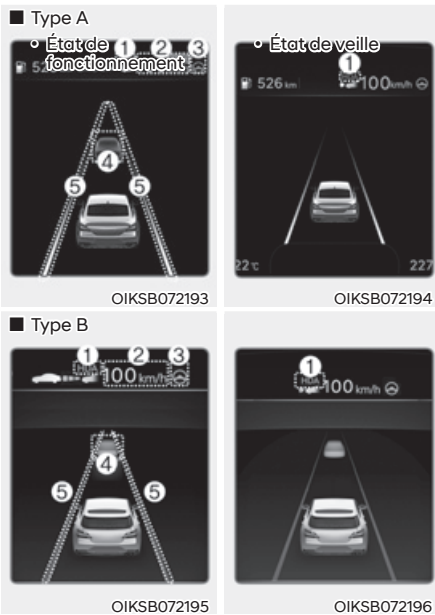

(1) Indicateur d'aide à la conduite sur autoroute, s'il y a un véhicule devant vous et le niveau de distance sélectionné s'affiche.

\* Indicateur d'assistance à la conduite sur autoroute

- Vert **[HDA]** : État de fonctionnement

- Blanc **[HDA]** : État de veille

- (2) Vitesse définie
- (3) Indicateur d'assistance au suivi de voie
- (4) L'éventuelle présence d'un véhicule devant et la distance du véhicule cible sont affichées.
- (5) Si la voie est détectée ou pas
- \* **Pour obtenir plus d'informations ainsi que les limites de la fonction d'assistance de suivi de file, reportez-vous à la section relative au système d'assistance de suivi de file (LFA).**
- \* **Pour obtenir plus d'informations ainsi que les limites de la fonction de régulation de vitesse intelligente, reportez-vous à la section relative au régulateur de vitesse intelligent (SCC).**

### Fonctionnement de l'assistance à la conduite sur autoroute

L'assistant à la conduite sur autoroute fonctionne quand :

- Conduire sur la route principale des autoroutes, et activer l'aide à la conduite sur autoroute en appuyant sur le bouton assistance à la conduite.
- S'engager sur la route principale d'une autoroute alors que l'assistance au suivi de voie et le régulateur de vitesse intelligent fonctionnent.

### **i** Informations

- **Lors de la conduite sur les routes principales (ou autoroutes), si le régulateur de vitesse intelligent commence à fonctionner, l'aide à la conduite sur autoroute fonctionne.**
- **Lorsque vous entrez sur des routes principales (ou autoroutes), l'assistance à la conduite sur autoroute ne s'activera pas si l'assistant de suivi de voie est désactivé même lorsque le régulateur de vitesse adaptatif est actif.**

- Redémarrage après l'arrêt

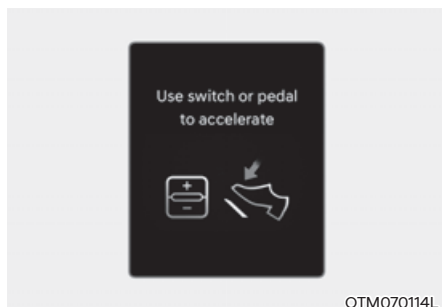

OTM070114L

Lorsque l'assistance à la conduite sur route fonctionne, votre véhicule s'arrête si le véhicule devant vous s'arrête. Également, si le véhicule qui précède démarre dans les 30 secondes qui suivent l'arrêt, votre véhicule démarre aussi. En outre, une fois que le véhicule est arrêté et que 30 secondes se sont écoulées, le message « Use switch or pedal to accelerate » (Utilisation bouton ou pédale pour accélérer) apparaîtra dans le combiné d'instruments. Appuyez sur la pédale d'accélérateur ou sur le commutateur +, - ou sur  pour commencer à conduire.

- Rappel des mains sur le volant

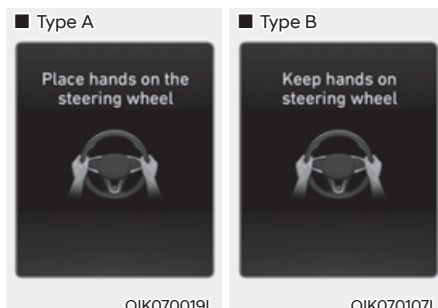

OIK070019L

OIK070107L

Si le conducteur retire ses mains du volant pendant plusieurs secondes, le message 'Place hands on steering wheel (Gardez les mains sur le volant)' (ou 'Keep hands steering wheel (Gardez les mains sur le volant)') apparaîtra et un signal sonore retentira par phases.

Première étape : Message d'avertissement

Deuxième étape : Message d'avertissement (volant rouge) et avertissement sonore

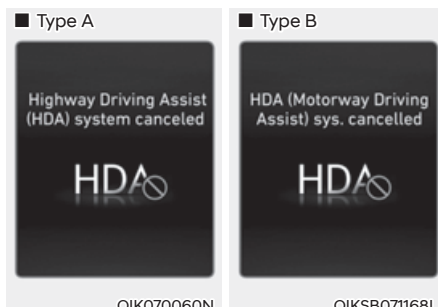

OIK070060N

OIKSB071168L

Si le conducteur ne repose pas les mains sur le volant après l'affichage de l'avertissement, le message d'avertissement « Système HDA (conduite autoroute) désactivé » s'affiche et le système d'assistance à la conduite sur autoroute est automatiquement désactivé.

### Mise en veille de l'assistance à la conduite sur autoroute

Lorsque le régulateur de vitesse adaptatif est temporairement annulé pendant que l'assistance à la conduite sur autoroute est en cours d'exécution, l'assistance à la conduite sur autoroute passe en état de veille. À ce moment, l'assistance au suivi de voie fonctionnera normalement.

### Dysfonctionnement et limites de l'assistance à la conduite sur autoroute

#### Dysfonctionnement de l'assistance à la conduite sur autoroute

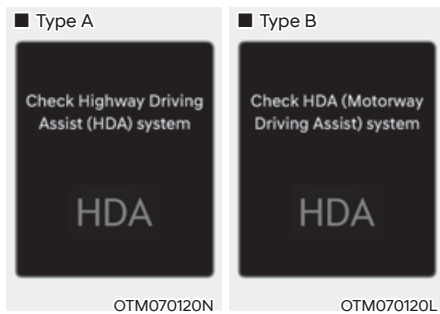

En cas de dysfonctionnement du système d'assistance à la conduite sur autoroute, le message d'avertissement « Contrôler syst. Assist. conduite autoroute » s'affiche et le témoin d'avertissement () s'allume sur le combiné. Nous vous conseillons de faire contrôler le véhicule par un concessionnaire Genesis agréé.



### AVERTISSEMENT

- Le conducteur est responsable du contrôle du véhicule pour une conduite sûre.
- Gardez toujours les mains sur le volant lorsque vous conduisez.
- L'assistance à la conduite sur autoroute est une fonction supplémentaire qui aide le conducteur à conduire le véhicule et n'est pas un système de conduite autonome complet. Vérifiez toujours les conditions routières et, si nécessaire, prenez les mesures appropriées pour conduire en toute sécurité.
- Gardez toujours les yeux sur la route, et il est de la responsabilité du conducteur de respecter le code de la route. Le constructeur n'est pas responsable des infractions au code de la route ou des accidents occasionnés par le conducteur.
- L'assistance à la conduite sur autoroute peut ne pas être en mesure de reconnaître toutes les situations de circulation. L'assistance à la conduite sur autoroute peut ne pas détecter d'éventuelles collisions en raison de ses limites. Ayez toujours conscience des limites de la fonction. Des obstacles comme des véhicules, des motos, des vélos, des piétons, des objets non spécifiés, des structures telles que des garde-corps et des barrières de péage etc. pouvant entrer en collision avec le véhicule peuvent ne pas être détectés.
- L'assistance à la conduite sur autoroute se désactive automatiquement dans les situations suivantes :
  - Conduite sur des routes sur lesquelles l'Assistance à la conduite sur autoroute ne fonctionne pas, telles qu'une aire de repos, une intersection, un croisement, etc.
  - La navigation ne fonctionne pas correctement, par exemple lorsque la navigation est mise à jour ou redémarrée

- L'assistance à la conduite sur autoroute peut s'activer par inadvertance ou se désactiver selon les conditions de la route (informations de navigation) et les environs.
- La fonction d'assistance au suivi de voie peut être temporairement désactivée lorsque la caméra avant ne peut pas détecter correctement les voies ou lorsque l'avertissement de mains sur le volant est activé.
- Il est possible que vous n'entendiez pas le signal sonore de l'assistance à la conduite sur autoroute s'il y a du bruit autour de vous.
- Si le véhicule roule à grande vitesse au-dessus d'une certaine vitesse dans une courbe, votre véhicule peut rouler vers le côté ou s'écarter de la voie de circulation.
- Lorsque vous tractez une remorque ou un autre véhicule, nous vous recommandons de désactiver l'assistance à la conduite sur autoroute pour des raisons de sécurité.
- Le message d'avertissement mains hors du volant peut apparaître tôt ou tard selon la façon dont le volant est tenu ou l'état de la route. Gardez toujours les mains sur le volant lorsque vous conduisez.
- Pour votre sécurité, consultez le manuel de l'utilisateur avant d'utiliser l'assistance à la conduite sur autoroute.
- L'aide à la conduite sur autoroute ne fonctionne pas lorsque le moteur a été démarré, ou lorsque les capteurs de détection ou le système de navigation sont initialisés.

### **Limites de l'assistance à la conduite sur autoroute**

La fonction d'assistance à la conduite sur autoroute peut ne pas fonctionner normalement ou ne pas fonctionner dans les circonstances suivantes :

- Les informations de la carte et la route réelle sont différentes car la navigation n'est pas mise à jour
- Les informations cartographiques et la route réelle sont différentes en raison des données GPS en temps réel ou d'une erreur d'informations cartographiques
- Le système d'infodivertissement est surchargé par l'exécution simultanée de fonctions telles que la recherche d'itinéraire, la lecture vidéo, la reconnaissance vocale, etc.
- La réception des signaux GPS est bloquée, par exemple dans un tunnel
- Le conducteur abandonne l'itinéraire ou l'itinéraire vers la destination a été modifié ou annulé suite à une réinitialisation de la navigation
- Le véhicule entre sur une aire de repos ou une station service
- Android Auto ou Car Play fonctionne
- La navigation ne parvient pas à détecter la position actuelle du véhicule (par exemple, route surélevée avec ponts d'étagement à proximité des routes générales ou routes en parallèle)

### **Informations**

**Pour plus de détails sur les limites relatives à la caméra avant, au radar avant, aux radars d'angle avant et arrière reportez-vous à la section « Assistance d'évitement de collision avant (FCA) » au chapitre 7.**

## CAMÉRA DE REcul (RVM) (SI ÉQUIPÉ)



©IK070063

La caméra de recul affiche à l'écran la zone située derrière le véhicule pour vous aider à vous garer ou à reculer.

### Détecteur

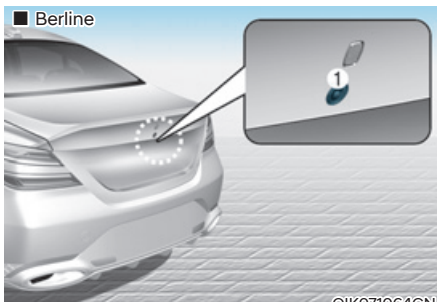

©IK071064CN

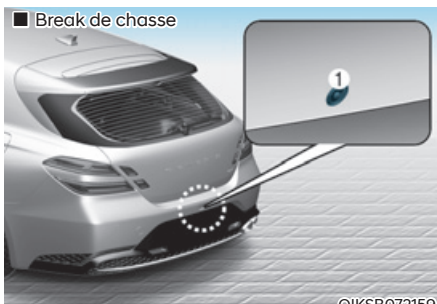

©IKSB072159

[1] : Caméra de recul

Reportez-vous à l'image ci-dessus pour la position détaillée du capteur de détection.

## Réglages de l'écran de recul

### Paramètres de la caméra



OIKSB052203

- Vous pouvez modifier les paramètres de la caméra de recul en appuyant sur l'icône de configuration (⚙️) sur l'écran lorsque le système fonctionne ou sélectionnez « Assistance cond. → Sécurité de stationnement → Paramètres de la caméra » dans le menu Réglages lorsque le bouton de démarrage/d'arrêt du moteur est en position ON.
- Dans le contenu de l'affichage, vous pouvez modifier les paramètres de « Vue arrière », et dans les paramètres d'affichage, vous pouvez modifier la luminosité et le contraste de l'écran.

## Fonctionnement de l'écran de recul

### Bouton de fonctionnement

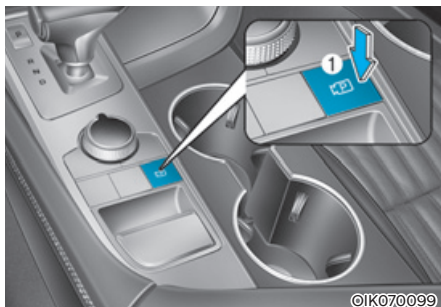

©IK070099

### Bouton de stationnement/vue

Appuyez sur le bouton Stationnement/vue (1) pour activer la caméra de recul.

Appuyez de nouveau sur le bouton pour désactiver la fonction.

### Vue arrière

#### Conditions de fonctionnement

- Passez la vitesse sur R (marche arrière), l'image apparaîtra à l'écran.
- Appuyez sur le bouton Parking/vue (1) pendant que la vitesse est en P (stationnement), l'image apparaîtra à l'écran. Cependant, le guidage de stationnement ne s'affiche pas.

#### Conditions de désactivation

- La vue arrière ne peut pas être désactivée avec le rapport sur R (marche arrière).
- Appuyez à nouveau sur le bouton Parking/vue (1) pendant que le rapport est en position P (stationnement) avec la vue arrière sur l'écran, la vue arrière s'éteindra.
- Passez la vitesse de R (marche arrière) à P (stationnement), la vue arrière s'éteindra.

### **Fonction de moniteur de vue arrière élargie**

La vue arrière continuera de s'afficher à l'écran pour vous aider lors du stationnement. Cependant, le guidage de stationnement ne s'affiche pas.

#### **Conditions de fonctionnement**

Si le rapport passe de R (marche arrière) à N (point mort) ou D (conduite), la vue arrière sera activée.

#### **Conditions de désactivation**

- Lorsque le véhicule roule à une vitesse supérieure à 10 km/h (6 mph), la vue arrière s'éteint.
- Passez la vitesse à P (stationnement) et la vue arrière s'éteindra.

### **Fonction de caméra de recul pendant la conduite**



Le conducteur peut visualiser l'arrière du véhicule en roulant, ce qui peut l'aider.

#### **Conditions de fonctionnement**

Appuyez sur le bouton Parking/vue (1) pendant que la vitesse est en D (conduite) ou N (point mort), l'image apparaîtra à l'écran.

#### **Conditions de désactivation**

- Appuyez à nouveau sur le bouton Parking/vue (1), la vue arrière de conduite s'éteindra.
- Appuyez sur l'un des boutons du système d'infodivertissement (2), la vue arrière de conduite s'éteindra.
- Passez la vitesse à P (stationnement) et la vue arrière de conduite s'éteindra.

#### **Lors du fonctionnement**

- Si la marche arrière (R) est engagée et que la vue arrière est affichée à l'écran en cours de conduite, l'écran passera à la vue arrière avec les repères de stationnement.
- Lorsque la vue arrière est affichée à l'écran en cours de conduite, une icône  apparaît dans la partie supérieure droite de l'écran pour indiquer que la vue arrière est en cours d'affichage.



## Vue arrière du dessus



Lorsque vous touchez l'icône , la vue de dessus s'affiche à l'écran et indique la distance par rapport au véhicule à l'arrière de votre véhicule pendant le stationnement.

## Dysfonctionnement et limites de l'écran de recul

### Dysfonctionnement de l'écran de recul

Lorsque la caméra de recul ne fonctionne pas correctement ou que l'écran scintille ou que l'image de la caméra ne s'affiche pas normalement, nous vous conseillons de faire inspecter le véhicule par un concessionnaire Genesis agréé.

### Limites de l'écran de recul

Lorsque le véhicule est arrêté pendant une longue période en hiver ou lorsque le véhicule est garé dans un parking intérieur, les gaz d'échappement peuvent brouiller temporairement l'image.



## AVERTISSEMENT

- La caméra de recul ne couvre pas la totalité de la zone derrière le véhicule. Le conducteur doit toujours observer la zone arrière directement à l'aide des rétroviseurs intérieur et extérieur avant de se garer ou de reculer.
- L'image affichée à l'écran peut différer de la distance réelle de l'objet. Par souci de sécurité, veillez à contrôler directement les alentours du véhicule.
- Veillez à ce que la lentille de la caméra arrière soit toujours propre. Si la lentille est recouverte de corps étrangers, cela peut nuire aux performances de la caméra et la caméra de recul pourrait ne pas fonctionner normalement. Cependant, n'utilisez pas de solvants chimiques tels que des détergents puissants contenant des solvants organiques fortement alcalins ou volatils (essence, acétone, etc.). Cela pourrait endommager la lentille de la caméra.

## SYSTÈME DE SURVEILLANCE DE VUE PANORAMIQUE (SVM) (SI ÉQUIPÉ)



Le moniteur de vue panoramique aidera au stationnement à l'aide des caméras installées sur le véhicule et affiche des images autour du véhicule via l'écran du système d'infodivertissement.

- La fonction d'aide au stationnement permet au conducteur de voir l'environnement du véhicule dans une situation de stationnement dans différents modes de vue.
- La fonction de vue arrière de conduite aide le conducteur à vérifier la vue arrière sur l'écran pendant la conduite.

### Détecteur



- [1] : Caméra panoramique avant,
- [2],[3] : Caméra panoramique latérale  
(sous le rétroviseur extérieur),
- [4] : Caméra de recul-SVM

Reportez-vous à l'image ci-dessus pour la position détaillée des détecteurs.

## Réglages du moniteur de vision panoramique

### Paramètres de la caméra



©IK070069

- Vous pouvez modifier les paramètres de la caméra panoramique en appuyant sur l'icône de configuration (⚙️) sur l'écran lorsque le système fonctionne ou sélectionnez « Assistance au conducteur → Sécurité de stationnement → Paramètres de la caméra » dans le menu Réglages lorsque le bouton de démarrage/d'arrêt du moteur est en position ON.
- Dans le contenu de l'affichage, vous pouvez modifier les paramètres de « Guidage de stationnement en vue de dessus », « Guidage de stationnement en vue arrière » et « Avertissement de distance de stationnement ».
- Dans les paramètres d'affichage, vous pouvez modifier la luminosité et le contraste de l'écran.

### Guidage de stationnement en vue de dessus

#### ■ Vue de dessus avant



OIK070139L

#### ■ Vue arrière du dessus



OIK070101L

- Lorsque le « Guidage de stationnement vue de dessus » est sélectionné, le guidage de stationnement s'affiche sur le côté droit de l'écran du moniteur de vue panoramique.
- Vous pouvez voir la vue de dessus avant ou la vue de dessus arrière lorsque vous utilisez le guidage de stationnement avec vue de dessus.

### **Guidage de stationnement en vue arrière**



- Lorsque le « Guidage de stationnement arrière » est sélectionné, le guidage de stationnement s'affiche dans la vue arrière.
- La ligne de guidage horizontale de la vue arrière de l'aide au stationnement indique la distance de 0,5 m, 1 m et 2,3 m du véhicule.

### **Avertissement de distance de stationnement**



- Lorsque « Avertissement de distance de stationnement » est sélectionné, l'avertissement de distance de stationnement s'affiche sur le côté droit de l'écran du moniteur de vue panoramique.
- L'image ne s'affiche que lorsque l'alerte de distance de stationnement avertit le conducteur.

### **Activation automatique de la surveillance de vue environnante**

Avec le moteur en marche, sélectionnez 'Assistance au conducteur → Sécurité de stationnement → Activation automatique du moniteur de vue panoramique' dans le menu Paramètres pour utiliser la fonction.

Pour utiliser cette fonction, reportez-vous à « Fonctionnement du moniteur de vision panoramique ».

## Fonctionnement du moniteur de vision panoramique

### Bouton de fonctionnement

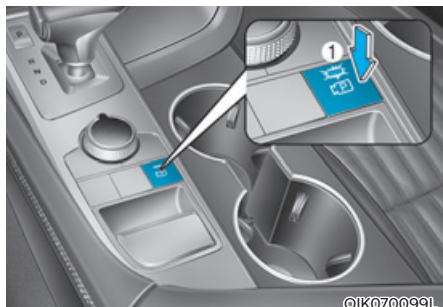

- Appuyez sur le bouton Stationnement / vue (1) pour activer le moniteur de vue panoramique.  
Appuyez de nouveau sur le bouton pour désactiver la fonction.
- D'autres vues peuvent être sélectionnées en touchant les icônes de vue (2) sur l'écran du système de caméras périphériques.
- Lorsque l'un des boutons du système d'infodivertissement (3) est enfoncé sans la vitesse engagée sur R (marche arrière), le moniteur de vue panoramique s'éteint.

### Vue avant

L'image avant s'affiche à l'écran lorsque le rapport est en N (point mort) ou D (conduite) pour aider au stationnement. La vue avant a une vue de dessus/vue avant/vue latérale.

### Conditions de fonctionnement

- La vue avant fonctionnera quand les conditions suivantes sont remplies :
  - Pendant que l'écran du système d'infodivertissement est affiché, appuyez brièvement sur le bouton Parking / Vue (1) lorsque le rapport est en D (conduite) ou N (neutre) et que la vitesse du véhicule est inférieure à 10 km/h (6 mph).
- L'activation automatique du moniteur de vue panoramique fonctionne lorsque les conditions suivantes sont remplies :
  - Lorsque « Assistance au conducteur → Sécurité de stationnement → Moniteur de vue panoramique activé automatiquement » est sélectionné dans le menu Paramètres, l'écran de vue de l'aide au stationnement avant s'affiche lorsque l'alerte de distance de stationnement avertit le conducteur lors de la conduite en D (conduite).

### Conditions de désactivation

- Appuyez à nouveau sur le bouton Parking / vue (1), l'image s'éteindra.
- Lorsque la vitesse du véhicule est supérieure à 10 km/h (6 mph), le moniteur de vue panoramique se désactivera et l'écran reviendra à l'écran précédent du système d'infodivertissement. Même si vous roulez à nouveau à moins de 10 km/h (6 mph), le moniteur de vue panoramique ne s'allumera pas.
- Appuyez sur l'un des boutons du système d'infodivertissement (3), l'écran passera à l'écran du système d'infodivertissement.
- Passez la vitesse à P (stationnement) et l'image s'éteindra.

### **Vue arrière**

L'image arrière s'affiche à l'écran lorsque le rapport est en R (marche arrière) ou P (stationnement) pour aider au stationnement. La vue arrière a une vue de dessus/vue avant/vue latérale.

#### **Conditions de fonctionnement**

- Passez la vitesse sur R (marche arrière), l'image apparaîtra à l'écran.
- Appuyez sur le bouton Parking/vue (1) pendant que la vitesse est en P (stationnement), l'image apparaîtra à l'écran. Cependant, le guidage de stationnement ne s'affiche pas.

#### **Conditions de désactivation**

- L'image ne peut pas être désactivée avec le rapport sur R (marche arrière).
- Passez la vitesse de R (marche arrière) à P (stationnement), l'image s'éteindra.
- Appuyez sur le bouton Parking/vue (1) pendant que la vitesse est en P (stationnement) avec l'image à l'écran.

### **Fonction de caméra de recul pendant la conduite**

La vue arrière s'affiche sur l'écran pendant que vous conduisez pour vous aider lorsque vous effectuez une marche arrière.

#### **Conditions de fonctionnement**

- Le moteur est en marche.
- Appuyez sur le bouton Parking / Vue (1) lorsque la vitesse du véhicule est supérieure à 10 km/h (6 mph), la vue arrière de conduite apparaît à l'écran.
- L'icône  est touchée sur l'écran du moniteur de vue panoramique lorsque la vitesse du véhicule est inférieure à 10 km/h (6 mph), la vue arrière de conduite apparaît sur l'écran.

#### **Conditions de désactivation**

- Appuyez à nouveau sur le bouton Parking / Vue (1), l'écran reviendra à l'écran précédent du système d'infodivertissement.
- Sélectionnez d'autres modes de vue sur l'écran du moniteur de vue surround lorsque la vitesse du véhicule est inférieure à 10 km/h (6 mph), la vue arrière de conduite s'éteindra.
- Appuyez sur l'un des boutons du système d'infodivertissement (3), l'écran passera à l'écran du système d'infodivertissement.
- Passez la vitesse à P (stationnement) et la vue arrière de conduite s'éteindra.

## Dysfonctionnement et limites du moniteur de vision panoramique

### **Dysfonctionnement du moniteur de vision panoramique**

Lorsque le moniteur de vue panoramique ne fonctionne pas correctement ou que l'écran scintille ou que l'image de la caméra ne s'affiche pas normalement, nous vous conseillons de faire inspecter le système par un concessionnaire Genesis agréé.

### **Limites du moniteur de vision panoramique**

- Lorsque le véhicule est arrêté pendant une longue période en hiver ou lorsque le véhicule est garé dans un parking intérieur, les gaz d'échappement peuvent brouiller temporairement l'image.
- L'écran peut s'afficher anormalement et une icône apparaît en haut à gauche de l'écran dans les circonstances suivantes :
  - Le coffre (ou hayon) est ouvert
  - La portière du conducteur ou du passager avant est ouverte
  - Le rétroviseur extérieur est rabattu



## AVERTISSEMENT

- Regardez **TOUJOURS** autour de votre véhicule pour vérifier l'absence d'objets ou d'obstacles avant de manœuvrer. Ce que vous voyez à l'écran peut différer de l'emplacement réel du véhicule.
- L'image affichée à l'écran peut différer de la distance réelle de l'objet. Par souci de sécurité, veillez à contrôler directement les alentours du véhicule.
- Lorsque la vue arrière s'affiche pendant la conduite, une icône  apparaît en haut à droite de l'écran du système d'infodivertissement pour indiquer que la vue arrière est affichée. Ne confondez pas avec l'image de vue panoramique avant.
- La caméra panoramique est prévue pour une utilisation en surface plane. Par conséquent, si elle est utilisée sur des routes de hauteurs différentes telles que des bordures et des dos d'âne, l'image à l'écran pourrait paraître anormale.
- Veillez à ce que la lentille de la caméra soit toujours propre. Si la lentille est recouverte de corps étrangers, cela peut nuire aux performances de la caméra et la caméra panoramique pourrait ne pas fonctionner normalement.

Cependant, n'utilisez pas de solvants chimiques tels que des détergents puissants contenant des solvants organiques fortement alcalins ou volatils (essence, acétone, etc.). Cela pourrait endommager la lentille de la caméra.

## ALERTE DE CIRCULATION TRANSVERSALE À L'ARRIÈRE (RCCW) (SI ÉQUIPÉ)

L'assistance d'alerte de circulation transversale à l'arrière est conçue pour aider à détecter les véhicules qui s'approchent du côté gauche et du côté droit lorsque votre véhicule fait marche arrière, et pour avertir le conducteur qu'une collision est imminente par un message et un signal sonore.

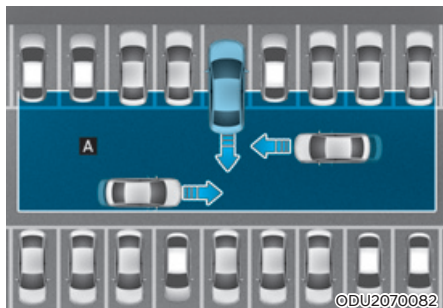

[A] : Plage de fonctionnement du système d'alerte de circulation transversale à l'arrière

### ATTENTION

Le moment de l'avertissement peut varier en fonction de la vitesse du véhicule qui s'approche.

### Détecteur

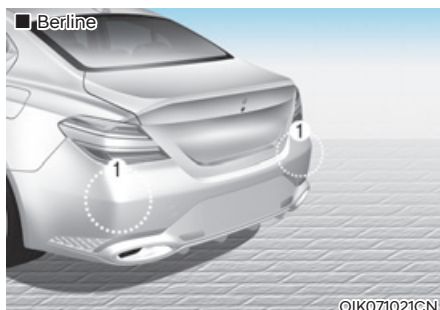

©IK071021CN

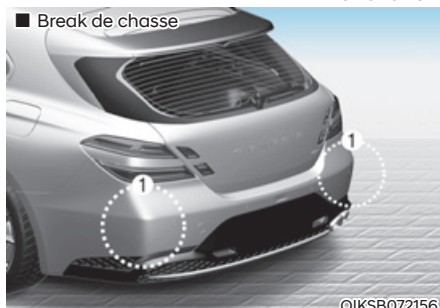

©IKSB072156

[1] : Radars d'angle arrière

Reportez-vous à l'image ci-dessus pour la position détaillée du capteur de détection.

### Informations

Pour plus de détails sur les précautions des radars d'angle arrière, reportez-vous à la section « Avertissement d'évitement de collision d'angle mort (BCW) » au chapitre 7.



## Réglages du système

### Caractéristiques des réglages

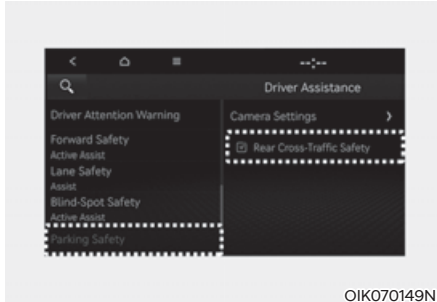

#### Sécurité de trafic bilatéral à l'arrière

Avec le moteur en marche, sélectionnez 'Assistance cond. → Sécurité de stationnement → Sécurité de trafic bilatéral à l'arrière' dans le menu Réglages pour activer la fonction de sécurité de circulation transversale à l'arrière et désélectionnez pour désactiver.



#### AVERTISSEMENT

Lorsque le moteur est redémarré, le système de sécurité de circulation transversale arrière est toujours activé. Cependant, si « Arrêt » est sélectionné après le redémarrage du moteur, le conducteur doit toujours être conscient de son environnement et conduire en toute sécurité.



#### Délai d'avertissement

Avec le moteur ne marche, sélectionnez « Assistance cond. → Moment de l'avertissement » dans le menu Réglages pour modifier le délai d'activation initial de la fonction de sécurité de circulation transversale à l'arrière.

À la première livraison du véhicule, le délai d'avertissement est mis sur 'Normal'. Si vous changez le délai d'avertissement, le moment de l'avertissement des autres systèmes d'assistance peut changer.

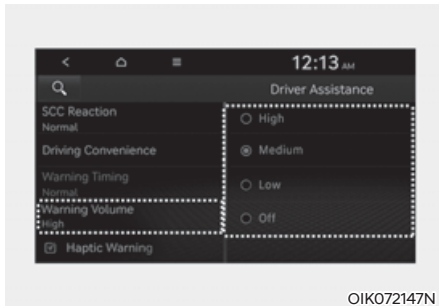

OIK072147N

### Volume sonore de l'avertissement

Avec le moteur en marche, sélectionnez « Assistance cond. → Volume d'avertissement » dans le menu Réglages pour modifier le volume sonore de l'avertissement sur « High (fort) », « Medium (modéré) », « Low (faible) » ou « Off (sourdine) » du rappel des mains sur le volant.

Cependant, même si 'Off' est sélectionné, le volume sonore ne se coupera pas totalement, mais sera faible (« Low ») si vous lâchez les mains du volant.

### ATTENTION

- Le réglage du délai et du volume d'avertissement s'applique à toutes les fonctions de sécurité de circulation transversale arrière.
- Même quand « Standard » est sélectionné comme délai d'avertissement, si le véhicule s'approche à vive allure par la gauche ou par la droite, le délai initial d'activation de l'avertissement peut sembler tardif.
- Sélectionnez 'Late (Plus tard)' comme délai d'avertissement lorsque la circulation est fluide et lente.

### Informations

Si le moteur est redémarré, le délai et le volume sonore d'avertissement conserveront le dernier réglage.

## Fonctionnement du système

### Avertissement du système

Le système de sécurité de circulation transversale à l'arrière avertira le conducteur lorsqu'une collision est imminente.

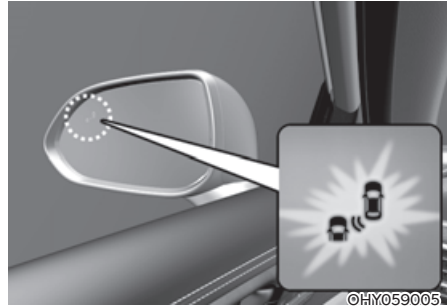

©HY059005

#### ■ Type A



OIK070074

#### ■ Type B



OIKSB071074L



©IK070075

### Avertissement de collision

- Pour alerter le conducteur d'un véhicule qui approche à gauche ou à droite à l'arrière, le rétroviseur extérieur clignotera et un avertissement apparaîtra dans le combiné d'instruments. Une alarme sonore retentit simultanément. Si la caméra de recul est activée, un message

apparaîtra également sur l'écran du système d'infodivertissement.

- Le système fonctionnera quand les conditions suivantes sont remplies :
  - La marche arrière (R) est engagée
  - La vitesse du véhicule est inférieure à 8 km/h (5 mph)
  - Le véhicule en approche se trouve à environ 25 m des côtés gauche et droit de votre véhicule
  - La vitesse du véhicule approchant par la gauche ou par la droite est supérieure à 5 km/h (3 mph)

### Informations

Si les conditions de fonctionnement sont remplies, un avertissement sera émis chaque fois qu'un véhicule s'approche par la gauche ou par la droite, même si votre vitesse est de 0 km/h.



### AVERTISSEMENT

Prenez les précautions suivantes lorsque vous utilisez le système de sécurité de circulation transversale à l'arrière :

- **Pour votre sécurité, modifiez les réglages après avoir garé le véhicule dans un endroit sûr.**
- **Si le message d'avertissement d'un autre système s'affiche ou si un signal sonore retentit, le message du système de sécurité de circulation transversale à l'arrière peut ne pas s'afficher et le signal sonore peut ne pas retentir.**
- **Il est possible que vous n'entendiez pas le signal sonore du système de sécurité de circulation transversale à l'arrière s'il y a du bruit autour de vous.**
- **Le système de sécurité de circulation transversale arrière peut avertir le conducteur en retard ou ne pas l'avertir en fonction de la route et des conditions de conduite.**
- **Le conducteur doit être responsable du contrôle du véhicule. Ne vous fiez pas uniquement au système de sécurité de circulation transversale à l'arrière. Maintenez plutôt une distance de freinage de sécurité et, si nécessaire, appuyez sur la pédale de frein pour ralentir ou pour arrêter le véhicule.**

## Dysfonctionnement et limitations du système

### Dysfonctionnement du système

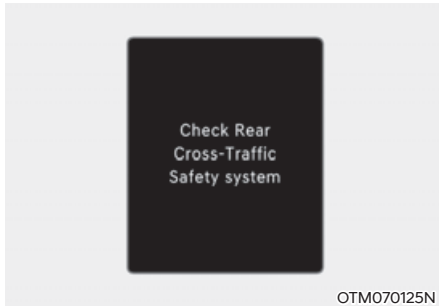

Lorsque le système d'avertissement de collision de trafic bilatéral arrière ne fonctionne pas correctement, le message d'avertissement « Vérifier système sécurité latérale arrière » s'affiche sur le combiné d'instruments pendant plusieurs secondes, et le témoin de dysfonctionnement ( $\Delta$ ) s'allume sur le combiné d'instruments. Nous vous conseillons de faire inspecter le véhicule par un concessionnaire agréé Genesis.

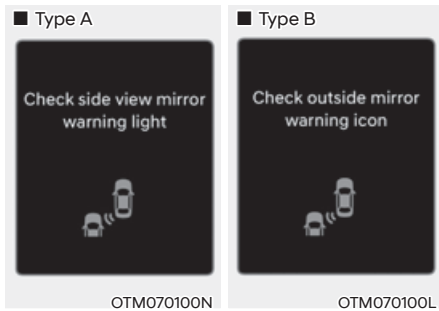

Lorsque le témoin du rétroviseur extérieur ne fonctionne pas correctement, le message « Check side view mirror warning light (Vérifiez le voyant d'avert. lumineux rétro. extérieur) » ou « Check outside mirror warning icon (Vérifiez l'icône d'avert. rétro. extérieur) » s'affiche dans le combiné d'instruments pendant plusieurs secondes et le témoin d'avertissement principal ( $\Delta$ ) s'allume sur le combiné. Dans ce cas, nous vous conseillons de faire inspecter le véhicule par un concessionnaire agréé pour les produits de la marque Genesis.

### Système désactivé

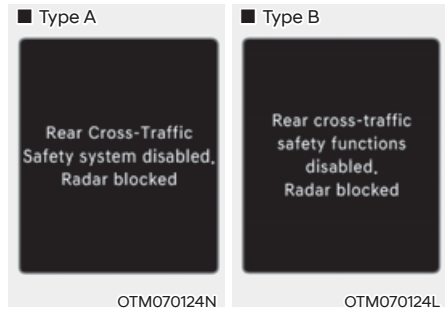

Lorsque le pare-chocs arrière autour du radar d'angle arrière ou du détecteur est recouvert de corps étrangers, comme de la neige ou de la pluie, ou lorsqu'on attache une remorque ou un porte-vélos, cela peut réduire les performances de détection et limiter ou désactiver temporairement le système de sécurité de circulation transversale à l'arrière.

Dans ce cas, le message 'Rear Cross-Traffic Safety system disabled. Radar blocked' (ou 'Système de sécurité latérale arrière désactivé. Capteur bloqué') apparaîtra sur le combiné d'instruments.

Le système fonctionnera normalement lorsque ces corps étrangers ou la remorque auront été retirés.

Si le système ne fonctionne toujours pas normalement après le retrait de ces corps étrangers, nous recommandons de faire inspecter le véhicule par un concessionnaire Genesis agréé.

## AVERTISSEMENT

- Même si le message d'avertissement n'apparaît pas dans le combiné d'instruments, il se peut que le système de sécurité de circulation transversale à l'arrière ne fonctionne pas correctement.
- Le système de sécurité de circulation transversale à l'arrière peut ne pas fonctionner correctement dans une zone (par exemple, en terrain ouvert) dans laquelle certaines substances ne sont pas détectées lorsque le moteur est allumé.

## ATTENTION

Désactivez le système de sécurité de circulation transversale à l'arrière pour attacher une remorque, un porte-vélos, etc. ou détachez la remorque, le porte-vélos, etc. pour utiliser le système de sécurité d'angle mort.

### *Limites du système*

Le système de sécurité de circulation transversale à l'arrière peut ne pas fonctionner normalement ou le système peut fonctionner de manière inattendue dans les circonstances suivantes :

- Démarrage depuis un endroit envahi par les arbres ou la végétation
- Démarrage depuis un endroit où les routes sont mouillées
- La vitesse du véhicule en approche est rapide ou lente

## Informations

Pour plus de détails sur les limites des radars d'angle arrière, reportez-vous à la section « Avertissement d'évitement de collision d'angle mort (BCW) » au chapitre 7.

## AVERTISSEMENT

- Conduite à proximité d'un véhicule ou d'une structure

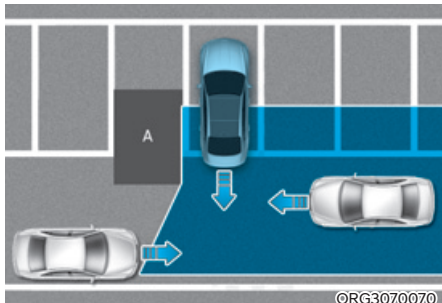

[A] : structure

Le système de sécurité de circulation transversale à l'arrière peut être limité si vous roulez à proximité d'un véhicule ou d'une structure et peut ne pas détecter le véhicule s'approchant par la gauche ou la droite. Si c'est le cas, le système peut ne pas avertir le conducteur lorsque cela est nécessaire.

**Vérifiez toujours les alentours lorsque vous faites marche arrière.**

- Lorsque le véhicule se trouve dans un environnement de stationnement complexe

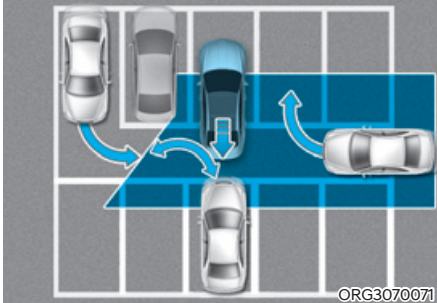

Le système de sécurité de circulation transversale à l'arrière peut détecter des véhicules qui se garent ou quittent un emplacement à proximité de votre véhicule (par ex. un véhicule qui s'en va à côté du vôtre, un véhicule qui se gare ou quitte un emplacement à l'arrière, un véhicule qui approche du vôtre en tournant, etc.). Si cela se produit, le système peut avertir inutilement le conducteur.

Vérifiez toujours les alentours lorsque vous faites marche arrière.

- Lorsque le véhicule est garé en épi

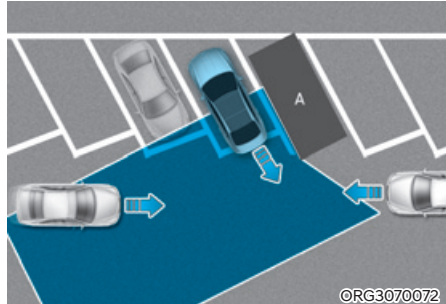

[A] : véhicule

Le système de sécurité de circulation transversale à l'arrière peut être limité si vous reculez de biais et peut ne pas détecter le véhicule s'approchant par la gauche ou la droite. Si c'est le cas, le système peut ne pas avertir le conducteur lorsque cela est nécessaire.

Vérifiez toujours les alentours lorsque vous faites marche arrière.

- Lorsque le véhicule se trouve en pente ou s'en approche

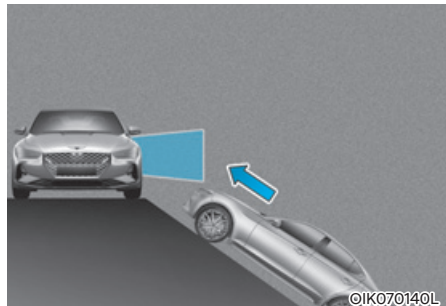

Le système de sécurité de circulation transversale à l'arrière peut être limité lorsque le véhicule est dans une montée ou une descente ou s'en approche, et peut ne pas détecter le véhicule s'approchant par la gauche ou la droite. Si c'est le cas, le système peut ne pas avertir le conducteur lorsque cela est nécessaire.

Vérifiez toujours les alentours lorsque vous faites marche arrière.

- En entrant dans un espace de stationnement où se trouve une structure

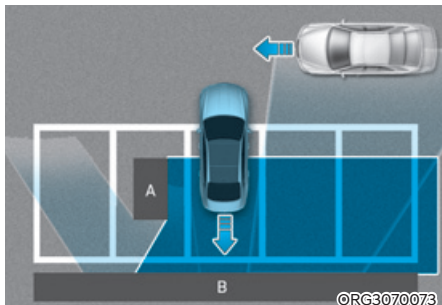

[A] : structure, [B] : mur

Le système de sécurité de circulation transversale à l'arrière peut détecter les véhicules qui passent devant vous lorsque vous vous gardez en marche arrière dans un emplacement avec un mur ou une structure dans la zone arrière ou latérale. Si cela se produit, le système peut avertir inutilement le conducteur.

Vérifiez toujours les alentours lorsque vous faites marche arrière.

- Lorsque le véhicule est garé en marche arrière

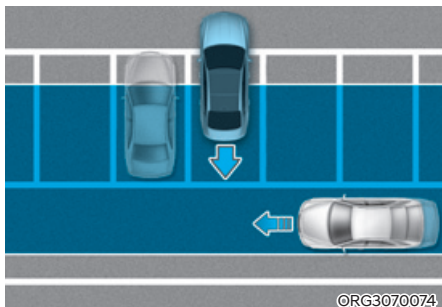

Le système de sécurité de circulation transversale à l'arrière peut détecter les véhicules qui passent derrière vous lorsque vous vous gardez en marche arrière dans un emplacement. Si cela se produit, le système peut avertir inutilement le conducteur.

Vérifiez toujours les alentours lorsque vous faites marche arrière.

### AVERTISSEMENT

- Lorsque vous tractez une remorque ou un autre véhicule, nous vous recommandons de désactiver le système de sécurité de circulation transversale arrière pour des raisons de sécurité.
- Le système de sécurité de circulation transversale arrière peut ne pas fonctionner normalement s'il est perturbé par de fortes ondes électromagnétiques.
- Le système de sécurité de circulation transversale arrière peut ne pas fonctionner pendant 3 secondes après le démarrage du véhicule, ou lorsque les radars d'angle arrière sont initialisés.

## ASSISTANCE D'ÉVITEMENT DE CIRCULATION TRANSVERSALE À L'ARRIÈRE (RCCA) (SI ÉQUIPÉ)

L'assistance d'évitement de circulation transversale à l'arrière est conçue pour aider à détecter les véhicules qui s'approchent du côté gauche et du côté droit lorsque votre véhicule fait marche arrière, et pour avertir le conducteur qu'une collision est imminente par un message et un signal sonore. De plus, le freinage est assisté pour aider à prévenir les collisions.

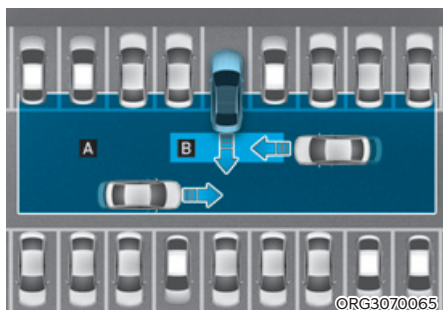

- [A] : Plage de fonctionnement du système d'alerte de circulation transversale à l'arrière avec fonction freinage,
- [B] : Plage de fonctionnement du système d'alerte de circulation transversale à l'arrière avec fonction freinage



### ATTENTION

Le délai d'avertissement peut varier en fonction de la vitesse du véhicule qui s'approche.

### Détecteur

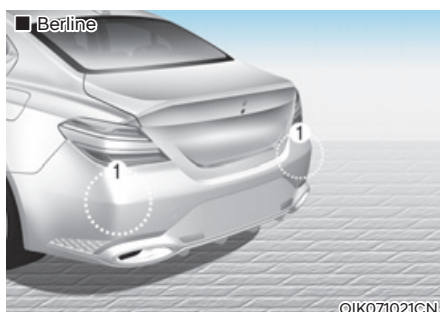

©IK071021CN

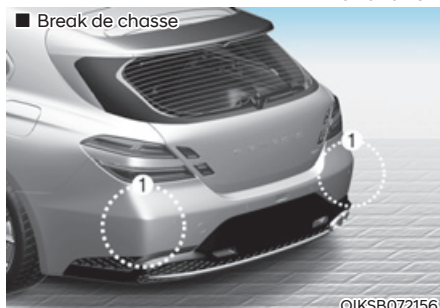

©IKSB072156

[1] : Radars d'angle arrière

Reportez-vous à l'image ci-dessus pour la position détaillée des détecteurs.



### Informations

Pour plus de détails sur les précautions des radars d'angle arrière, reportez-vous à la section « Assistance d'évitement de collision d'angle mort (BCA) » au chapitre 7.



## Réglages du système de sécurité de circulation transversale arrière

### Caractéristiques des réglages

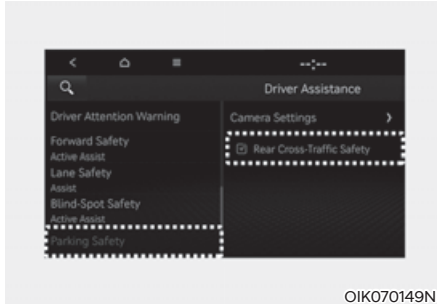

OIK070149N

#### Sécurité de trafic bilatéral à l'arrière

Avec le moteur en marche, sélectionnez 'Assistance cond. → Sécurité de stationnement → Sécurité de trafic bilatéral à l'arrière' dans le menu Réglages pour activer la fonction de sécurité de circulation transversale à l'arrière et désélectionnez pour désactiver.



### AVERTISSEMENT

Lorsque le moteur est redémarré, le système de sécurité de circulation transversale arrière est toujours activé. Cependant, si « Désactivé » est sélectionné après le redémarrage du moteur, le conducteur doit toujours être conscient de son environnement et conduire en toute sécurité.



### Informations

Les réglages du système de sécurité de circulation transversale à l'arrière comprennent l'alerte de circulation transversale à l'arrière et l'alerte de circulation transversale à l'arrière avec fonction freinage.



OIK072184N

#### Délai d'avertissement

Avec le moteur ne marche, sélectionnez '« Assistance cond. → Moment de l'avertissement » dans le menu Réglages pour modifier le délai d'activation initial de la fonction de sécurité de circulation transversale à l'arrière.

À la première livraison du véhicule, le délai d'avertissement est mis sur 'Normal'. Si vous changez le délai d'avertissement, le moment de l'avertissement des autres systèmes d'assistance peut changer.



OIK072147N

## Volume sonore de l'avertissement

Avec le moteur en marche, sélectionnez « Assistance cond. → Volume d'avertissement » dans le menu Réglages pour modifier le volume sonore de l'avertissement sur « High (fort) », « Medium (modéré) », « Low (faible) » ou « Off (sourdine) » du rappel des mains sur le volant.

Cependant, même si 'Off' est sélectionné, le volume sonore ne se coupera pas totalement, mais sera faible (« Low ») si vous lâchez les mains du volant.

Si vous changez le volume sonore d'avertissement, le volume d'avertissement des autres systèmes d'assistance peut changer.

## ATTENTION

- Le réglage du délai et du volume d'avertissement s'applique à toutes les fonctions de l'assistance à l'évitement de collision arrière.
- Même quand « Standard » est sélectionné comme délai d'avertissement, si le véhicule s'approche à vive allure par la gauche ou par la droite, l'avertissement peut sembler tardif.
- Sélectionnez 'Late (Plus tard)' comme délai d'avertissement lorsque la circulation est fluide et lente.

## Informations

Si le moteur est redémarré, le délai et le volume sonore d'avertissement conserveront le dernier réglage.

## Fonctionnement du système de sécurité de circulation transversale arrière

### Avertissement et contrôle

Le système de sécurité de circulation transversale à l'arrière avertit et contrôle le véhicule en fonction du niveau de risque de collision : « Avertissement de collision », « Freinage d'urgence » et « Arrêt du véhicule et arrêt de la commande de frein ».

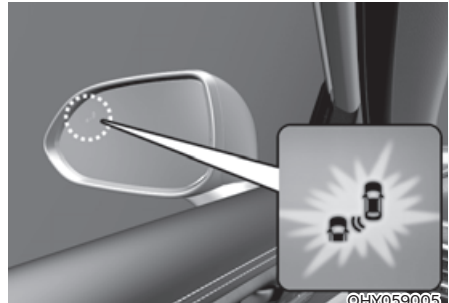

©HY059005

■ Type A



OIK070074

■ Type B



OIKSB071074L



©IK070075

Avertissement de collision

- Pour alerter le conducteur d'un véhicule qui approche à gauche ou à droite à l'arrière, le témoin dans le rétroviseur extérieur clignotera et un message apparaîtra dans le combiné d'instruments. Une alarme sonore retentit simultanément. Si la caméra de recul est activée, un message apparaîtra également sur l'écran du système d'infodivertissement.
- Le système de sécurité de circulation transversale arrière fonctionne quand les conditions suivantes sont remplies :
  - La marche arrière (R) est engagée
  - La vitesse du véhicule est inférieure à 8 km/h (5 mph)
  - Le véhicule en approche se trouve à environ 25 m des côtés gauche et droit de votre véhicule
  - La vitesse du véhicule approchant par la gauche ou par la droite est supérieure à 5 km/h (3 mph)

## **i** Informations

**Si les conditions de fonctionnement sont remplies, un avertissement sera émis chaque fois qu'un véhicule s'approche par la gauche ou par la droite, même si votre vitesse est de 0 km/h.**

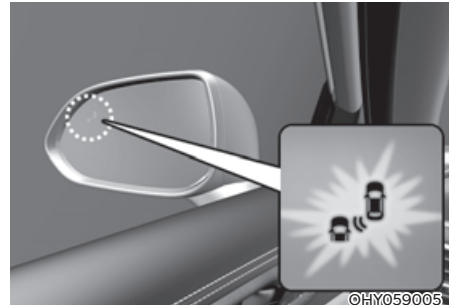

■ Type A



OIK070076L

■ Type B



OIKSB071076L



OIK070075

## Freinage d'urgence

- Pour alerter le conducteur d'un véhicule qui approche à gauche ou à droite à l'arrière, le témoin dans le rétroviseur extérieur clignotera et un message 'Freinage d'urgence' apparaîtra dans le combiné d'instruments. Une alarme sonore retentit simultanément. Si la caméra de recul est activée, un message apparaîtra également sur l'écran du système d'infodivertissement.

- Le système de sécurité de circulation transversale arrière fonctionne quand les conditions suivantes sont remplies :
  - La marche arrière (R) est engagée
  - La vitesse du véhicule est inférieure à 8 km/h (5 mph)
  - Le véhicule en approche se trouve à environ 1,5 m des côtés gauche et droit de votre véhicule
  - La vitesse du véhicule approchant par la gauche ou par la droite est supérieure à 5 km/h (3 mph)
- Le freinage d'urgence interviendra pour aider à prévenir la collision avec les véhicules venant de la gauche ou de la droite.



### AVERTISSEMENT

Le contrôle du freinage se termine lorsque :

- **Le véhicule qui s'approche est hors de portée de détection**
- **Le véhicule qui approche passe derrière votre véhicule**
- **Le véhicule qui s'approche ne se dirige pas vers votre véhicule**
- **Le véhicule qui s'approche ralentit**
- **Le conducteur appuie sur la pédale de frein avec une puissance suffisante**

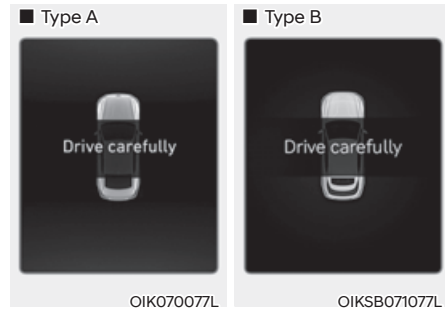

### Arrêt du véhicule et fin du contrôle de freinage

- Lorsque le véhicule est immobilisé à la suite d'un freinage d'urgence, le message d'avertissement 'Conduisez prudemment' apparaît dans le combiné d'instruments.
- Pour votre sécurité, le conducteur doit appuyer immédiatement sur la pédale de frein et vérifier les alentours.
- Le contrôle du freinage se terminera une fois que le véhicule sera immobilisé à la suite d'un freinage d'urgence après environ 2 secondes.
- Lors d'un freinage d'urgence, le système de sécurité de circulation transversale arrière annulera le contrôle du freinage automatiquement si le conducteur enfonce excessivement la pédale de frein.



## AVERTISSEMENT

Prenez les précautions suivantes lorsque vous utilisez le système de sécurité de circulation transversale à l'arrière :

- Pour votre sécurité, modifiez les réglages après avoir garé le véhicule dans un endroit sûr.
- Si le message d'avertissement d'un autre système s'affiche ou si un signal sonore retentit, le message du système de sécurité de circulation transversale à l'arrière peut ne pas s'afficher et le signal sonore peut ne pas retentir.
- Il est possible que vous n'entendiez pas le signal sonore du système de sécurité de circulation transversale à l'arrière s'il y a du bruit autour de vous.
- Le système de sécurité de circulation transversale arrière peut ne pas s'activer si le conducteur appuie sur la pédale de frein pour éviter une collision.
- Pendant le fonctionnement du système de sécurité de circulation transversale arrière, le véhicule peut s'arrêter, blesser les passagers et déplacer des objets non fixés. Bouclez toujours votre ceinture de sécurité et rangez les objets en sécurité.
- Même en cas de problème de fonctionnement du système de sécurité de circulation transversale arrière, les performances de freinage de base du véhicule fonctionneront normalement.
- Si le système de sécurité de trafic bilatéral à l'arrière est activé et que vous accélérez de manière excessive, le contrôle du freinage par le système est automatiquement désactivé.
- Le système de sécurité de circulation transversale arrière ne fonctionne pas dans toutes les situations ou ne peut pas éviter toutes les collisions.
- Le système de sécurité de circulation transversale arrière peut avertir le conducteur en retard ou ne pas l'avertir en fonction de la route et des conditions de conduite.

- Le conducteur doit être responsable du contrôle du véhicule. Ne vous fiez pas uniquement au système de sécurité de circulation transversale à l'arrière. Maintenez plutôt une distance de freinage de sécurité et, si nécessaire, appuyez sur la pédale de frein pour ralentir ou pour arrêter le véhicule.
- N'actionnez jamais délibérément le système de sécurité de circulation transversale à l'arrière face à des personnes, des animaux, des objets, etc. Cela pourrait provoquer des blessures graves, voire la mort.



## ATTENTION

La commande de frein peut ne pas fonctionner correctement selon le statut de l'ESC (contrôle électronique de stabilité).

Il n'y aura un avertissement que lorsque :

- Le témoin de l'ESC (contrôle électronique de stabilité) est allumé
- L'ESC (contrôle électronique de stabilité) exerce une fonction différente



## Informations

En cas de freinage assisté par l'aide à l'évitement de collision avec la circulation transversale à l'arrière, le conducteur doit enfoncer immédiatement la pédale de frein et vérifier les alentours du véhicule.

- Le contrôle des freins se terminera lorsque le conducteur appuiera sur la pédale de frein avec une puissance suffisante.
- Après avoir mis la boîte de vitesses en R (marche arrière), le contrôle du freinage fonctionnera une fois en cas d'approche d'un véhicule de gauche et de droite.

## Dysfonctionnement et limites du système de sécurité de circulation transversale arrière

### Dysfonctionnement du système de sécurité de circulation transversale arrière

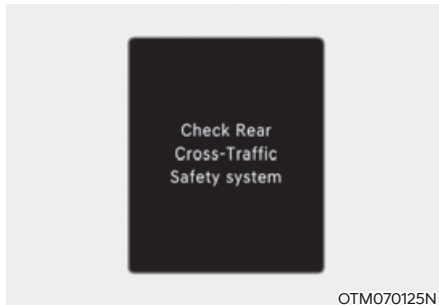

Lorsque le système de sécurité de circulation transversale arrière ne fonctionne pas correctement, le message « Vérifier système sécurité latérale arrière » (ou « Fonctions de sécurité de circulation transversale arrière désactivées. Radar bloqué ») apparaîtra sur le combiné d'instruments et le système s'éteindra automatiquement ou le système sera limité. Nous vous conseillons de faire inspecter le véhicule par un concessionnaire agréé Genesis.

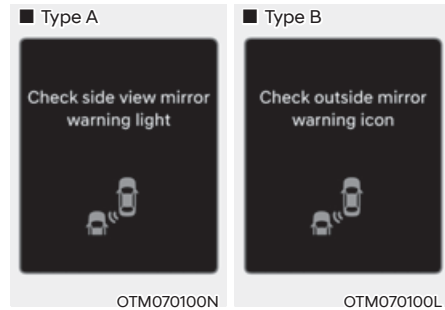

Lorsque le témoin du rétroviseur extérieur ne fonctionne pas correctement, le message « Check side view mirror warning light (Vérifiez le voyant d'avert. lumineux rétro. extérieur) » ou « Check outside mirror warning icon (Vérifiez l'icône d'avert. rétro. extérieur) » s'affiche dans le combiné d'instruments pendant plusieurs secondes et le témoin d'avertissement principal () s'allume sur le combiné. Dans ce cas, nous vous conseillons de faire inspecter le véhicule par un concessionnaire agréé pour les produits de la marque Genesis.

## Système de sécurité de circulation transversale arrière désactivé

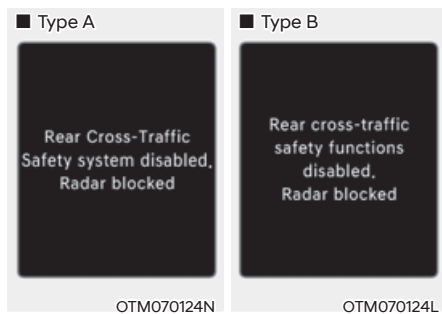

Lorsque le pare-chocs arrière autour du radar d'angle arrière ou du détecteur est recouvert de corps étrangers, comme de la neige ou de la pluie, ou lorsqu'on attache une remorque ou un porte-vélos, cela peut réduire les performances de détection et limiter ou désactiver temporairement le système de sécurité de circulation transversale à l'arrière.

Dans ce cas, le message 'Rear Cross-Traffic Safety system disabled. Radar blocked' (ou 'Système de sécurité latérale arrière désactivé. Capteur bloqué') apparaîtra sur le combiné d'instruments.

Le système fonctionnera normalement lorsque ces corps étrangers ou la remorque auront été retirés.

Si le système ne fonctionne toujours pas normalement après le retrait de ces corps étrangers, nous recommandons de faire inspecter le véhicule par un concessionnaire Genesis agréé.

## AVERTISSEMENT

- Même si le message d'avertissement n'apparaît pas dans le combiné d'instruments, il se peut que le système de sécurité de circulation transversale à l'arrière ne fonctionne pas correctement.
- Le système de sécurité de circulation transversale à l'arrière peut ne pas fonctionner correctement dans une zone (par exemple, en terrain ouvert) dans laquelle certaines substances ne sont pas détectées lorsque le moteur est allumé.

## ATTENTION

Désactivez l'aide à l'évitement de collision de circulation transversale arrière pour installer ou retirer une remorque, un portebagages ou un autre accessoire. Activez l'assistance à l'évitement de collision de circulation transversale arrière lorsque vous avez terminé.

## Limites du système de sécurité de circulation transversale arrière

Le système de sécurité de circulation transversale à l'arrière peut ne pas fonctionner normalement ou le système peut fonctionner de manière inattendue dans les circonstances suivantes :

- Démarrage depuis un endroit envahi par les arbres ou la végétation
- Démarrage depuis un endroit où les routes sont mouillées
- La vitesse du véhicule en approche est rapide ou lente

Le contrôle de freinage peut ne pas fonctionner, l'attention du conducteur est requise dans les circonstances suivantes :

- Le véhicule vibre fortement lorsqu'il roule sur une route cahoteuse, une route dégradée ou une plaque de béton
- Conduite sur une surface rendue glissante par la neige, une flaque d'eau, du verglas, etc.
- La pression des pneus est faible ou un pneu est endommagé
- Les freins ont été refaits

## Informations

Pour plus de détails sur les limitations du radar d'angle arrière, reportez-vous à la section « Assistance à l'évitement de collision d'angle mort (BCA) » du chapitre 7.



## AVERTISSEMENT

- Conduite à proximité d'un véhicule ou d'une structure

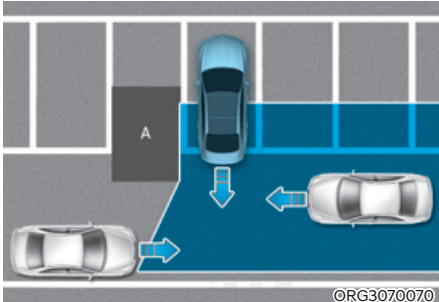

[A] : structure

Le système de sécurité de circulation transversale à l'arrière peut être limité si vous roulez à proximité d'un véhicule ou d'une structure et peut ne pas détecter le véhicule s'approchant par la gauche ou la droite. Si c'est le cas, le système peut ne pas avertir le conducteur ou intervenir sur les freins lorsque cela est nécessaire.

Vérifiez toujours les alentours lorsque vous faites marche arrière.

- Lorsque le véhicule se trouve dans un environnement de stationnement complexe

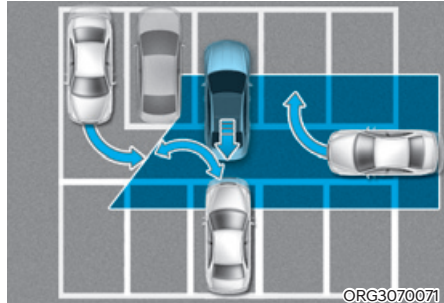

Le système de sécurité de circulation transversale à l'arrière peut détecter des véhicules qui se garent ou quittent un emplacement à proximité de votre véhicule (par ex. un véhicule qui s'en va à côté du vôtre, un véhicule qui se gare ou quitte un emplacement à l'arrière, un véhicule qui approche du vôtre en tournant, etc.). Si cela se produit, le système peut avertir inutilement le conducteur et intervenir sur les freins. Vérifiez toujours les alentours lorsque vous faites marche arrière.



- Lorsque le véhicule est garé en épi

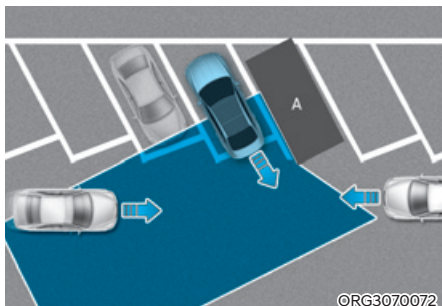

[A] : véhicule

Le système de sécurité de circulation transversale à l'arrière peut être limité si vous reculez de biais et peut ne pas détecter le véhicule s'approchant par la gauche ou la droite. Si c'est le cas, le système peut ne pas avertir le conducteur ou intervenir sur les freins lorsque cela est nécessaire.

Vérifiez toujours les alentours lorsque vous faites marche arrière.

- Lorsque le véhicule se trouve en pente ou s'en approche

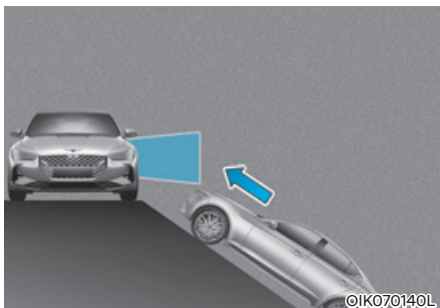

Le système de sécurité de circulation transversale à l'arrière peut être limité lorsque le véhicule est dans une montée ou une descente ou s'en approche, et peut ne pas détecter le véhicule s'approchant par la gauche ou la droite. Si c'est le cas, le système peut ne pas avertir le conducteur ou intervenir sur les freins lorsque cela est nécessaire.

Vérifiez toujours les alentours lorsque vous faites marche arrière.

- En entrant dans un espace de stationnement où se trouve une structure

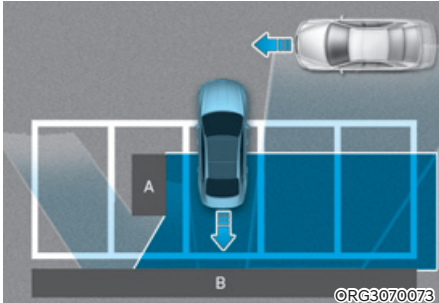

[A] : structure, [B] : mur

Le système de sécurité de circulation transversale à l'arrière peut détecter les véhicules qui passent devant vous lorsque vous vous gardez en marche arrière dans un emplacement avec un mur ou une structure dans la zone arrière ou latérale. Si cela se produit, le système peut avertir inutilement le conducteur et intervenir sur les freins.

Vérifiez toujours les alentours lorsque vous faites marche arrière.

- Lorsque le véhicule est garé en marche arrière

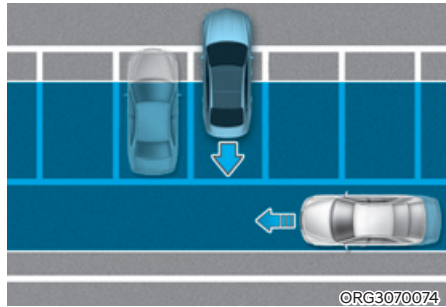

Le système de sécurité de circulation transversale à l'arrière peut détecter les véhicules qui passent derrière vous lorsque vous vous gardez en marche arrière dans un emplacement. Si cela se produit, le système peut avertir inutilement le conducteur et intervenir sur les freins.

Vérifiez toujours les alentours lorsque vous faites marche arrière.

### AVERTISSEMENT

- Lorsque vous tractez une remorque ou un autre véhicule, nous vous recommandons de désactiver le système de sécurité de circulation transversale arrière pour des raisons de sécurité.
- Le système de sécurité de circulation transversale arrière peut ne pas fonctionner normalement s'il est perturbé par de fortes ondes électromagnétiques.
- Le système de sécurité de circulation transversale arrière peut ne pas fonctionner pendant 3 secondes après le démarrage du véhicule, ou lorsque les radars d'angle arrière sont initialisés.

## AVERTISSEMENT DE DISTANCE DE STATIONNEMENT EN MARCHÉ ARRIÈRE (PDW) (SI ÉQUIPÉ)

Le système d'avertissement de distance de stationnement en marche arrière alertera le conducteur si un obstacle est détecté lorsque le véhicule recule à faible allure.

### Détecteur

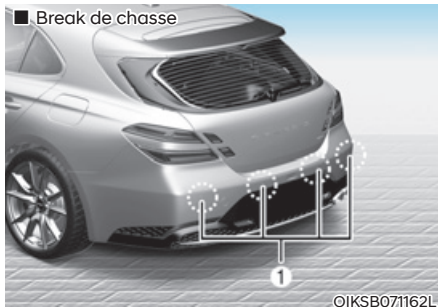
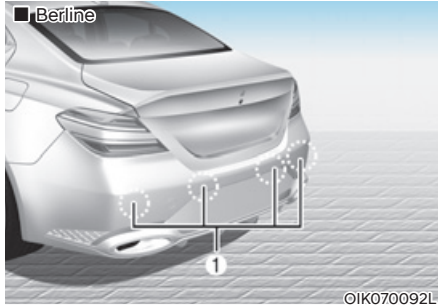

[1] : Capteurs ultrasoniques arrière

Reportez-vous à l'image ci-dessus pour la position détaillée des détecteurs.

### Réglages de l'avertissement de distance de stationnement en marche arrière

#### Volume sonore de l'avertissement

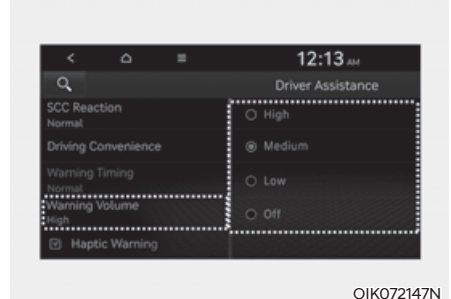

Assurez-vous que le moteur est allumé (position ON), puis sélectionnez « Assistance cond. → Volume d'avertissement » dans le menu Réglages afin de modifier le volume d'avertissement à l'aide des options « Haut », « Moyen », « Bas » ou « Désactivé », dans le cadre du système d'avertissement de distance de stationnement (marche arrière).

Cependant, même si « OFF » est sélectionné, le volume sonore de l'avertissement de distance de stationnement en marche arrière ne se coupe pas totalement, mais est faible.

Si vous modifiez le volume d'avertissement, cela peut également modifier le volume d'avertissement d'autres systèmes d'assistance au conducteur.



## Fonctionnement le système d'avertissement de distance de stationnement en marche arrière

### Bouton de fonctionnement

- Ce système s'active en marche arrière lorsque le bouton de démarrage/d'arrêt du moteur est en position ON. Il risque cependant de ne pas détecter les objets si l'avertissement de distance de stationnement en marche arrière roule à plus de 5 km/h (3 mph).
- Si la vitesse du véhicule est supérieure à 10 km/h (6 mph), l'avertissement de distance de stationnement en marche arrière n'émettra aucun avertissement, même s'il détecte des obstacles.
- Lorsque le système détecte simultanément plus de deux obstacles, il identifie le plus proche en premier.

### Avertissement de distance de stationnement en marche arrière

- Le système d'avertissement de distance de stationnement en marche arrière s'active lorsque la marche arrière (R) est engagée.
- L'avertissement de distance de stationnement en marche arrière détecte une personne, un animal ou un objet à l'arrière lorsque la vitesse de marche arrière du véhicule est inférieure à 10 km/h (6 mph).

Distance par rapport à l'objet	Voyant	Alarme sonore
	marche arrière	
60–120 cm (24–48 po.)		L'alarme retentit de façon intermittente
30–60 cm (12–24 po.)		Bip plus régulier
À moins de 30 cm (12 po.)		Bip continu

- Le voyant correspondant s'allume chaque fois que chaque capteur à ultrasons détecte une personne, un animal ou un objet dans sa plage de détection. Un avertissement sonore retentit également.
- Lorsque plus de deux objets sont détectés à la fois, le plus proche sera averti par un signal sonore.
- La forme du témoin dans l'illustration peut différer du véhicule réel.

## Dysfonctionnements et précautions concernant l'avertissement de distance de stationnement en marche arrière

### ***Dysfonctionnement du système d'avertissement de distance de stationnement en marche arrière***

Après le démarrage du moteur, un bip sonore retentira lorsque la boîte de vitesses est mise en R (marche arrière) pour indiquer que l'avertissement de distance de stationnement en marche arrière fonctionne normalement.

Cependant, si une ou plusieurs des situations suivantes se produisent, vérifiez d'abord si le capteur à ultrasons est endommagé ou bloqué par un corps étranger. S'il ne fonctionne toujours pas correctement, nous vous conseillons de le faire inspecter par un concessionnaire Genesis agréé.

- Le signal sonore ne retentit pas.
- Le vibreur sonore retentit de façon intermittente.
- Le message 'Parking sensor error or blockage (Erreur capteur ou blocage)' apparaît dans le combiné d'instruments.

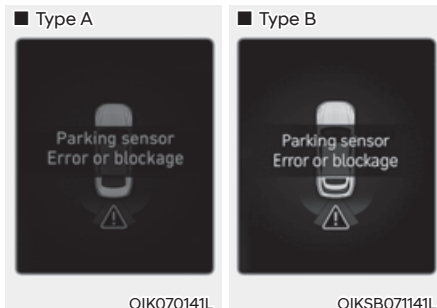

### **AVERTISSEMENT**

- L'avertissement de distance de stationnement en marche arrière est une fonction complémentaire. Le fonctionnement de l'avertissement de distance de stationnement en marche arrière peut être perturbé par plusieurs facteurs (notamment les conditions environnementales). Il est de la responsabilité du conducteur de toujours vérifier la vue arrière avant et pendant la manoeuvre de stationnement.
- La garantie de votre véhicule neuf ne couvre pas les accidents ou les dommages subis par le véhicule, ni les blessures des occupants dues au système d'avertissement de distance de stationnement en marche arrière.
- Soyez très attentif lorsque vous conduisez à proximité d'objets, de piétons et d'enfants notamment. Les capteurs ultrasons peuvent ne pas détecter certains objets en raison de leur distance, de leur taille ou de leur matière, autant d'éléments qui peuvent limiter l'efficacité de détection.

### **Limites de l'avertissement de distance de stationnement en marche arrière**

- L'avertisseur de distance de stationnement peut ne pas fonctionner correctement lorsque:
  - Le capteur est gelé
  - Le capteur est recouvert d'une substance, comme de la neige ou de l'eau (l'avertissement de distance de stationnement en marche arrière fonctionne correctement lorsqu'une telle substance étrangère est retirée.)
  - La température est extrêmement élevée ou basse
  - Le capteur ou l'ensemble capteur est démonté
  - La surface du capteur a subi une forte pression ou a été frappée par un objet dur
  - La surface du capteur est rayée avec un objet pointu
  - Les capteurs ou leurs environs sont directement pulvérisés avec un nettoyeur haute pression
- Le système d'avertissement de distance de stationnement en marche arrière peut présenter un dysfonctionnement quand :
  - En cas de forte pluie ou de projections d'eau
  - L'eau s'écoule à la surface du capteur
  - S'il est affecté par les capteurs d'un autre véhicule
  - Le capteur est recouvert de neige ou de glace
  - En roulant sur une route dégradée, des routes en gravier ou des buissons
  - Des objets qui génèrent des ondes ultrasonores sont à proximité du capteur
  - La plaque d'immatriculation est installée à un endroit différent de l'emplacement d'origine
- La hauteur du pare-chocs du véhicule ou l'installation du capteur a été modifiée.
- Fixer de l'équipement ou des accessoires près des capteurs à ultrasons
- Les objets suivants peuvent ne pas être détectés :
  - Objets pointus ou fins, comme des cordes, chaînes ou petits poteaux.
  - Objets ayant tendance à absorber la fréquence du capteur, tels que les vêtements, les matières spongieuses ou la neige.
  - Piétons, animaux ou objets très proches des capteurs à ultrasons
- Les indicateurs d'avertissement de distance de stationnement peuvent s'afficher différemment de l'emplacement réel détecté lorsque l'obstacle est situé entre les capteurs.
- L'avertissement de distance de stationnement peut ne pas se produire de manière séquentielle en fonction de la vitesse du véhicule ou de la forme de l'obstacle.
- Si l'avertissement de distance de stationnement en marche arrière doit être réparé, nous vous conseillons de faire inspecter le véhicule par un concessionnaire Genesis agréé.

## AVERTISSEMENT DE DISTANCE DE STATIONNEMENT EN MARCHÉ AVANT/ARRIÈRE (PDW) (SI ÉQUIPÉ)

Le système d'avertissement de distance de stationnement alertera le conducteur si un obstacle est détecté lorsque le véhicule avance ou recule à faible allure.

### Détecteur

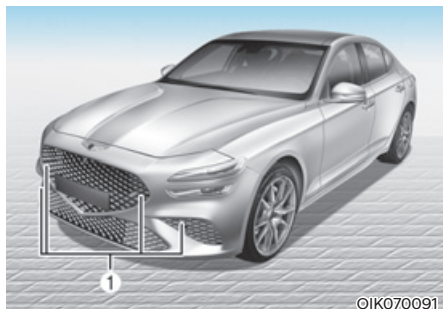

OIK070091

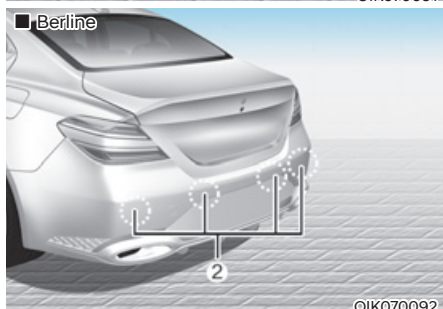

OIK070092

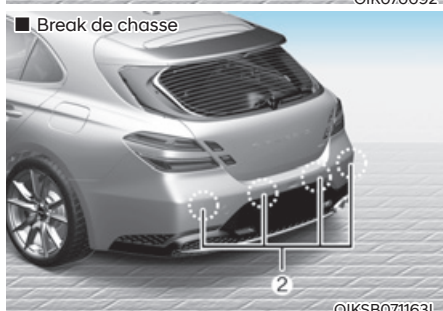

OIKSB071163L

[1] : Capteurs ultrasons avant,  
[2] : Capteurs ultrasons arrière

Reportez-vous à l'image ci-dessus pour la position détaillée des détecteurs.

### Réglages de l'avertissement de distance de stationnement en marche arrière/marche avant

#### Volume sonore de l'avertissement

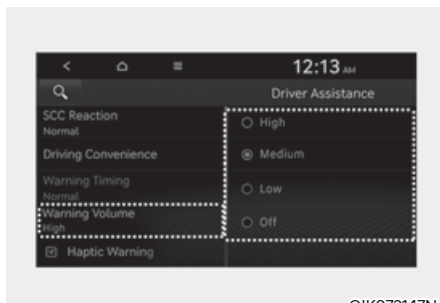

OIK072147N

Assurez-vous que le moteur est allumé (position ON), puis sélectionnez « Assistance cond. → Volume d'avertissement » dans le menu Réglages afin de modifier le volume d'avertissement à l'aide des options « Haut », « Moyen », « Bas » ou « Désactivé », dans le cadre du système d'avertissement de distance de stationnement (marche avant/arrière).

Cependant, même si « OFF » est sélectionné, le volume sonore de l'avertissement de distance de stationnement en marche arrière/marche avant ne se coupe pas totalement, mais est faible.

Si vous modifiez le volume d'avertissement, cela peut également modifier le volume d'avertissement d'autres systèmes d'assistance au conducteur.

#### Activation automatique de l'avertissement de distance de stationnement

Pour utiliser la fonction d'avertissement automatique de distance de stationnement, sélectionnez « Assistance cond. → Sécurité de stationnement → PDW auto. (avert. distance stationnement) » dans le menu Paramètres du combiné d'instruments ou du système d'infodivertissement.

## Fonctionnement du système Bouton de fonctionnement

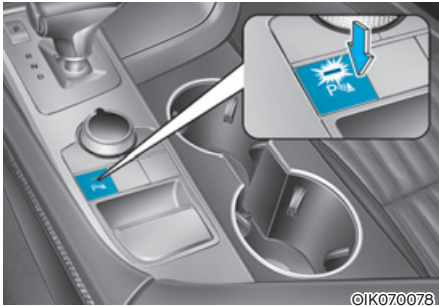



### Bouton de sécurité de stationnement

- Appuyez sur le bouton Sécurité de stationnement (P) pour activer l'avertissement de distance de stationnement en marche avant/arrière. Appuyez de nouveau sur le bouton pour désactiver la fonction.
  - Lorsque l'avertissement de distance de stationnement en marche arrière/marche avant est désactivé (voyant du bouton éteint), si vous engagez le rapport R (marche arrière), l'avertissement de distance de stationnement en marche arrière/marche avant est automatiquement activé.
  - Lorsque l'avertissement de distance de stationnement avant/arrière est activé, le voyant du bouton s'allume. Si la vitesse du véhicule est supérieure à 30 km/h (18 mph), l'avertissement de distance de stationnement s'éteindra (voyant du bouton éteint).
- ### Avertissement de distance de stationnement en marche avant
- L'avertissement de distance de stationnement avant fonctionne lorsque l'une des conditions est remplie.
    - Le rapport passe de R (marche arrière) à D (conduite) avec l'avertissement de distance de stationnement en marche arrière activé
    - Le rapport est en D (conduite) et le voyant du bouton de sécurité de stationnement (P) est allumé
    - « Avertissement de distance de stationnement activé » est sélectionné dans le menu Réglages et le rapport est en D (conduite)
  - L'avertissement de distance de stationnement en marche avant détecte une personne, un animal ou un objet à l'arrière lorsque la vitesse du véhicule est inférieure à 10 km/h (6 mph).
  - L'avertissement de distance de stationnement avant ne fonctionne pas lorsque la vitesse de marche avant du véhicule est supérieure à 10 km/h (6 mph), même lorsque le voyant du bouton de sécurité de stationnement (P) est allumé. L'avertissement de distance de stationnement avant fonctionne à nouveau lorsque la vitesse du véhicule tombe en dessous de 10 km/h (6 mph) alors que l'indicateur du bouton de sécurité de stationnement (P) est allumé.





- Lorsque « Avertissement de distance de stationnement (P) » automatique » est sélectionné, le témoin lumineux du bouton reste allumé.
- Lorsque « Avertissement de distance de stationnement automatique » est désélectionné et la vitesse de marche avant du véhicule est supérieure à 20 km/h (12 mph), le voyant du bouton de sécurité de stationnement s'éteint. Bien que vous roulez à moins de 10 km/h (6 mph), l'avertissement de distance de stationnement (P) en marche avant ne s'activera pas.

Distance par rapport à l'objet	Voyant	
	Conduite en marche avant	Alarme sonore
60-100 cm (24-40 po.)		L'alarme retentit de façon intermittente
30-60 cm (12-24 po.)		Bip plus régulier
À moins de 30 cm (12 po.)		Bip continu

- Le voyant correspondant s'allume chaque fois que chaque capteur à ultrasons détecte une personne, un animal ou un objet dans sa plage de détection. Un avertissement sonore retentit également.
- Lorsque plus de deux objets sont détectés à la fois, le plus proche sera averti par un signal sonore.
- La forme du témoin dans l'illustration peut différer du véhicule réel.

### **Avertissement de distance de stationnement en marche arrière**

- Le système d'avertissement de distance de stationnement en marche arrière s'active lorsque la marche arrière (R) est engagée.
- L'avertissement de distance de stationnement en marche arrière détecte une personne, un animal ou un objet à l'arrière lorsque la vitesse de marche arrière du véhicule est inférieure à 10 km/h (6 mph).
- Lorsque la vitesse de marche arrière du véhicule est inférieure à 10 km/h, les capteurs à ultrasons avant et arrière détectent les objets. Cependant, les capteurs à ultrasons avant peuvent détecter une personne, un animal ou un objet à moins de 60 cm des capteurs.

Distance par rapport à l'objet	Voyant	
	marche arrière	Alarme sonore
60-120 cm (24-48 po.)		L'alarme retentit de façon intermittente
30-60 cm (12-24 po.)		Bip plus régulier
À moins de 30 cm (12 po.)		Bip continu

- Le voyant correspondant s'allume chaque fois que chaque capteur à ultrasons détecte une personne, un animal ou un objet dans sa plage de détection. Un avertissement sonore retentit également.
- Lorsque plus de deux objets sont détectés à la fois, le plus proche sera averti par un signal sonore.
- La forme du témoin dans l'illustration peut différer du véhicule réel.

## Dysfonctionnements et précautions concernant l'avertissement de distance de stationnement en marche arrière/marche avant

### ***Dysfonctionnement de l'avertissement de distance de stationnement en marche arrière/marche avant***

Après le démarrage du moteur, un bip sonore retentira lorsque la boîte de vitesses est mise en R (marche arrière) pour indiquer que l'avertissement de distance de stationnement en marche arrière/marche avant fonctionne normalement.

Cependant, si une ou plusieurs des situations suivantes se produisent, vérifiez d'abord si le capteur à ultrasons est endommagé ou bloqué par un corps étranger. S'il ne fonctionne toujours pas correctement, nous vous conseillons de le faire inspecter par un concessionnaire Genesis agréé.

- Le signal sonore ne retentit pas.
- Le vibreur sonore retentit de façon intermittente.
- Le message 'Parking sensor error or blockage (Erreur capteur ou blocage)' apparaît dans le combiné d'instruments.

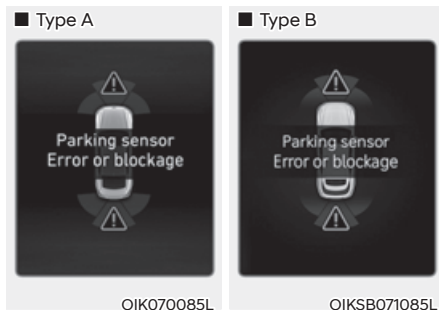

## AVERTISSEMENT

- L'avertissement de distance de stationnement en marche avant/arrière est une fonction complémentaire. Le fonctionnement de l'avertissement de distance de stationnement en marche arrière/marche avant peut être perturbé par plusieurs facteurs (notamment les conditions environnementales). Il est de la responsabilité du conducteur de toujours vérifier la visibilité à l'avant et à l'arrière avant et pendant la manœuvre de stationnement.
- La garantie de votre véhicule neuf ne couvre pas les accidents ou les dommages subis par le véhicule, ni les blessures des occupants dues au système d'avertissement de distance de stationnement en marche avant/arrière.
- Soyez très attentif lorsque vous conduisez à proximité d'objets, de piétons et d'enfants notamment. Les capteurs ultrasons peuvent ne pas détecter certains objets en raison de leur distance, de leur taille ou de leur matière, autant d'éléments qui peuvent limiter l'efficacité de détection.

### **Limites de l'avertissement de distance de stationnement en marche arrière/marche avant**

- L'avertisseur de distance de stationnement peut ne pas fonctionner correctement lorsque:
  - Le capteur est gelé
  - Le capteur est recouvert d'une substance, comme de la neige ou de l'eau (L'avertissement de distance de stationnement en marche avant/arrière fonctionnera correctement lorsqu'une telle substance est retirée.)
  - La température est extrêmement élevée ou basse
  - Le capteur ou l'ensemble capteur est démonté
  - La surface du capteur a subi une forte pression ou a été frappée par un objet dur
  - La surface du capteur est rayée avec un objet pointu
  - Les capteurs ou leurs environs sont directement pulvérisés avec un nettoyeur haute pression
- L'avertissement de distance de stationnement en marche avant/arrière peut présenter un dysfonctionnement quand :
  - En cas de forte pluie ou de projections d'eau
  - L'eau s'écoule à la surface du capteur
  - S'il est affecté par les capteurs d'un autre véhicule
  - Le capteur est recouvert de neige ou de glace
  - En roulant sur une route dégradée, des routes en gravier ou des buissons
  - Des objets qui génèrent des ondes ultrasonores sont à proximité du capteur
  - La plaque d'immatriculation est installée à un endroit différent de l'emplacement d'origine
  - La hauteur du pare-chocs du véhicule ou l'installation du capteur a été modifiée.
  - Fixer de l'équipement ou des accessoires près des capteurs à ultrasons
- Les objets suivants peuvent ne pas être détectés :
  - Objets pointus ou fins, comme des cordes, chaînes ou petits poteaux.
  - Objets ayant tendance à absorber la fréquence du capteur, tels que les vêtements, les matières spongieuses ou la neige.
  - Objets de moins de 100 cm de longueur et de moins de 14 cm de diamètre.
  - Piétons, animaux ou objets très proches des capteurs à ultrasons
- Les indicateurs d'avertissement de distance de stationnement peuvent s'afficher différemment de l'emplacement réel détecté lorsque l'obstacle est situé entre les capteurs.
- L'avertissement de distance de stationnement peut ne pas se produire de manière séquentielle en fonction de la vitesse du véhicule ou de la forme de l'obstacle.
- Si l'avertissement de distance de stationnement en marche arrière/marche avant doit être réparé, nous vous conseillons de faire inspecter le véhicule par un concessionnaire Genesis agréé.

## DÉCLARATION DE CONFORMITÉ (SUR VÉHICULE ÉQUIPÉ)

Les composants radiofréquence sont conformes aux normes suivantes :

### Radar d'angle avant

#### ■ Europe et pays certifiés CE



Model : LRR-20

Hereby LRR-20 has been so constructed that it can be operated in at least one Member State without infringing applicable requirements of use of radio spectrum. (RED article 10.2)

Hereby, Mando Corp declares that the radio equipment type LRR-20 is in compliance with Directive 2014/53/EU.

The full text of the EU declaration of conformity is available at the following internet address:  
<https://www.mando.com/rnd/rnd04.jsp>

OANATEL127

#### ■ Chine

CMIIT ID : 2016DJ5872

OANATEL128

#### ■ Taiwan



CCAI19LP0500T9

(1) (1) 經型式認證合格之低功率射頻電機，非經許可，公司、商號或使用者均不得擅自變更頻率、加大功率或變更原設計之特性及功能。  
(2) 低功率射頻電機之使用不得影響飛航安全及干擾合法通信；經發現有干擾現象時，應立即停用，並改善至無干擾時方得繼續使用。  
前項合法通信，指依電信法規定作業之無線電通信。  
低功率射頻電機須忍受合法通信或工業、科學及醫療用電波輻射性電機設備之干擾。

OANATEL143

#### ■ Japon



007-AE0244

OANATEL129

■ Australie



OANATEL130

■ Serbie et Monténégro



OANATEL131

■ Oman

OMAN - TRA  
TRA/TA-R/3702/16  
D100428

OANATEL132

■ Moldavie



OANATEL133

■ Pour l'Ukraine



26. Manufacturers should ensure that radio equipment is accompanied by instructions and safety information in accordance with the law on the use of languages.

Instructions should include the information necessary to use the radio equipment according to its purpose. Such information contains, in the presence of a description of the components and accessories, including software that allows the radio equipment to work for its intended purpose. Such instructions and safety instructions, as well as any labeling, must be clear, understandable and legible.

An instruction for radio equipment intended to emit radio waves must additionally contain:

band (bands) of radio frequencies, in which (in which) the radio equipment operates;  
the maximum radiation power in the band (s) of radio frequencies, in which (in which) radio equipment is operating.

OANATEL134

■ Émirats arabes unis



REGISTERED No.: ER50318/16  
DEALER No.: DA58500/16

OANATEL135

■ Brésil



XXXXX-XX-XXXXX

50683-16-10153

OANATEL136

■ Singapour

**Complies with  
IMDA Standards  
[Dealer's Licence No.]**

Dealer number : DA105282

OANATEL137

■ Russie



OANATEL138

■ Malaisie



HIDF16000136

OANATEL139

■ Jordanie

Model :  
Serial No :  
Year of Manufacture :

OANATEL140

■ Mexique

IFETEL : RCPMALR20-0336

“La operación de este equipo está sujeta a las siguientes dos condiciones:  
(1) es posible que este equipo o dispositivo no cause interferencia perjudicial y  
(2) este equipo o dispositivo debe aceptar cualquier interferencia, incluyendo la que pueda causar su operación no deseada.”  
and RCPMALR20-0336

OANATEL141

■ Israël

Ministry of Communication permit number :  
51-57230

OANATEL142

## Radar d'angle arrière

### ■ Taiwan



ODN8069120L

電信法第 48 條, 低功率電波輻射性電機管理辦法

第十二條

經型式認證合格之低功率射頻電機, 非經許可, 公司、商號或使用者均不得擅自變更頻率、加大功率或變更原設計之特性及功能。

第十四條

低功率射頻電機之使用不得影響飛航安全及干擾合法通信; 經發現有干擾現象時, 應立即停用, 並改善至無干擾時方得繼續使用。前項合法通信, 指依電信法規定作業之無線電通信。低功率射頻電機須忍受合法通信或工業、科學及醫療用電波輻射性電機設備之干擾。

Article 12

Without permission, any company, firm or user shall not alter the frequency, increase the power, or change the characteristics and functions of the original design of the certified lower power frequency electric machinery.

Article 14

The application of low power frequency electric machineries shall not affect the navigation safety nor interfere a legal communication, if an interference is found, the service will be suspended until improvement is made and the interference no longer exist.

OANATEL005

### ■ Malaisie



ODN8069117L

### ■ Mongolie



ODN8069118L

### ■ Philippines



ODN8069115L

### ■ Singapore

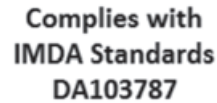

ODN8069105L

N3346-15

OHCR079070L

### ■ Vietnam



ODN8069111L

■ Brésil



ODN8069109L

Este equipamento opera em caráter secundário, isto é, não tem direito à proteção contra interferência prejudicial, mesmo de estações do mesmo tipo, e não pode causar interferência a sistemas operando em caráter primário.

OHCRO79071L

■ Mexique

IFETEL: RLWAMB15-2026

“La operación de este equipo está sujeta a las siguientes dos condiciones: (1) es posible que este equipo o dispositivo no cause interferencia perjudicial y (2) este equipo o dispositivo debe aceptar cualquier interferencia, incluyendo la que pueda causar su operación no deseada.”

OHCRO79072L

■ Paraguay



NR:2016-12-1-000337 ODN8069114L

■ Ukraine



ODN8069112L

Valeo Schalter und Sensoren GmbH declares that the type of radio equipment MBHL2 meet the technical regulations of radio equipment; the full text of the declaration of conformity is available on the website at : <[https://valeo.com/declaration-of-conformity/files/MBHL2\\_DoC\\_TR-RED\\_WUE.PDF](https://valeo.com/declaration-of-conformity/files/MBHL2_DoC_TR-RED_WUE.PDF)>

ODN8069129L

■ Moldavie

Valeo Schalter și Sensoren GmbH declară că tipul de echipament radio MBHL2 este conform cu reglementările tehnice ale echipamentului radio. Textul complet al declarației de conformitate este disponibil pe site-ul: [https://valeo.com/declaration-of-conformity/files/MBHL2\\_EU\\_DoC\\_\(RED\\_200811\)\\_\(MD\\_Anexa1\\_210301\).pdf](https://valeo.com/declaration-of-conformity/files/MBHL2_EU_DoC_(RED_200811)_(MD_Anexa1_210301).pdf)

OANATEL328

■ Ouzbékistan



ODN8069119L

■ Algérie

Agréé par l'ARPT:  
<1248/1-LG409/DTDG/ARPT/18>

ODN8069124L



■ Jordanie

TRC No. TRC/LPD/2015/365

ODN8069122L

■ Oman



ODN8069106L

■ Émirats arabes unis



ODN8069110L

■ Mozambique

Approval No : N 2/R/SRS/2018  
Valeo MBHL 2 Radar

ODN8069126L

■ Zambie



OHCR079073L

■ Argentine

**CNC** COMISIÓN NACIONAL  
DE COMUNICACIONES

ODN8069113L

CNC ID : C-202016

ODN8069123L

■ Jamaïque

This product contains a Type Approved  
Module by Jamaica: SMA – “MBHL2”

OANATEL051

■ Europe et pays certifiés CE

Declaration of Conformity  
Radiocontrolled Vehicle components



The radio frequency components of the  
vehicle comply with requirements and other  
relevant provisions of Directive 1995/5/EC.

Further information  
including the manufacturer's declaration of  
conformity is available on as follow ;  
<https://valeo.com/declaration-of-conformity>

OANATEL113

# 8. Situations d'urgence

Feux de détresse.....	8-3
En cas d'urgence pendant la conduite.....	8-3
Si le moteur cale en roulant.....	8-3
Si le moteur cale à un carrefour ou à un croisement.....	8-3
Si vous avez un pneu en roulant.....	8-4
Si le moteur ne démarre pas.....	8-4
Démarrage à l'aide de câbles.....	8-5
Si le moteur surchauffe.....	8-8
Système de contrôle de la pression des pneus (TPMS).....	8-9
Vérification de la pression des pneus.....	8-9
Système de contrôle de la pression des pneus.....	8-10
Témoin de faible pression des pneus.....	8-11
Témoin d'identification du pneu sous-gonflé et de pression des pneus.....	8-11
Témoin de dysfonctionnement du TPMS (système de contrôle de la pression des pneus).....	8-12
Changement d'un pneu avec TPMS.....	8-12
Si vous avez un pneu à plat (avec roue de secours).....	8-14
Cric et outils.....	8-14
Changement de pneus.....	8-15
Étiquette du cric.....	8-19
Déclaration CE de conformité du cric.....	8-20
Si vous avez un pneu à plat (avec trousse de réparation).....	8-21
Introduction.....	8-21
Notes sur l'utilisation sécurisée de la trousse de réparation des pneus.....	8-22
Composants de la trousse de réparation des pneus.....	8-23
Utilisation du Tire Mobility Kit en cas de crevaison.....	8-24
Ajuster la pression des pneus.....	8-28
Remorquage.....	8-29
Service de remorquage.....	8-29
Crochet de remorquage amovible.....	8-30
Remorquage d'urgence.....	8-31
Matériel d'urgence.....	8-33
Extincteur.....	8-33
Trousse de premiers secours.....	8-33
Triangle réfléchissant.....	8-33
Jauge de pression des pneus.....	8-33

---

Systeme eCall paneuropéen .....	8-34
Information sur le traitement des données.....	8-36
Systeme eCall paneuropéen.....	8-37

## FEUX DE DÉTRESSE

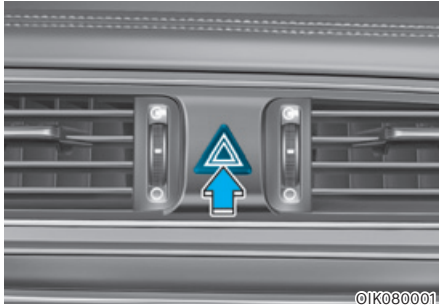

Les feux de détresse vous permettent d'alerter les conducteurs qui approchent ou dépassent votre véhicule.

Vous devez les utiliser lorsque vous procédez à des réparations d'urgence ou lorsque votre véhicule est arrêté sur le bord d'une route.

Pour activer ou désactiver les feux de détresse, appuyez sur le bouton des feux de détresse clignotants avec le bouton de démarrage/d'arrêt du moteur sur n'importe quelle position. Le bouton d'activation des feux de détresse est situé dans le panneau du bouclier central. Tous les feux clignotants clignotent en même temps.

- Les feux de détresse fonctionnent quel que soit l'état de fonctionnement du véhicule.
- Les clignotants ne peuvent pas être utilisés lorsque les feux de détresse sont activés.

## EN CAS D'URGENCE PENDANT LA CONDUITE

### Si le moteur cale en roulant

- Ralentissez progressivement, en restant en ligne droite. Quittez prudemment la route vers un lieu sûr.
- Activez vos feux de détresse.
- Essayez de redémarrer le moteur. Si le véhicule ne démarre pas, nous vous conseillons de contacter un concessionnaire Genesis agréé ou une autre assistance qualifiée.

### Si le moteur cale à un carrefour ou à un croisement

Si le moteur cale à un carrefour ou à un croisement, mettez le sélecteur en position N (Point mort) et poussez le véhicule jusqu'à un lieu sûr si vous pouvez le faire en toute sécurité.

## Si vous avez un pneu en roulant

Si un pneu se dégonfle pendant que vous roulez :

- Retirez le pied de la pédale d'accélérateur et laissez le véhicule ralentir en ligne droite. N'appuyez pas sur les freins immédiatement et n'essayez pas de quitter la route car cela pourrait entraîner la perte de contrôle du véhicule et causer un accident. Lorsque le véhicule a suffisamment ralenti en toute sécurité, freinez prudemment et quittez la route. Quittez la route le plus possible et stationnez sur un sol ferme et plat. Si vous êtes sur une autoroute séparée, ne stationnez pas dans la zone médiane entre les deux voies de circulation.
- Lorsque le véhicule est immobilisé, appuyez sur le bouton de commande des feux de détresse, mettez le levier de vitesses en position P (Parking) ou au point mort, enclenchez le frein de stationnement, puis mettez le bouton de démarrage/d'arrêt du moteur en position OFF.
- Faites sortir tous les passagers du véhicule. Assurez-vous qu'ils sortent tous du véhicule, du côté opposé à la circulation.
- Lorsque vous changez un pneu à plat, suivez les instructions fournies plus loin dans ce chapitre.

## SI LE MOTEUR NE DÉMARRE PAS

- Vérifiez que le levier de vitesses se trouve en position N (point mort) ou P (Parking, si le véhicule est à transmission automatique). Le moteur démarre uniquement lorsque le levier de vitesses est dans l'une de ces positions.
- Allumez l'éclairage d'habitacle. Si son intensité diminue ou s'il s'éteint lorsque vous actionnez le démarreur, cela signifie que la batterie est déchargée.

**Consultez les instructions du point "Démarrage à l'aide de câbles" fournies dans ce chapitre.**

- Vérifiez le niveau de carburant et ajoutez du carburant si nécessaire.

Si le véhicule ne démarre toujours pas, nous vous conseillons de contacter un concessionnaire Genesis agréé pour obtenir de l'aide.

### REMARQUE

**Si vous poussez ou tractez le véhicule, vous risquez de provoquer une surcharge du convertisseur catalytique, ce qui peut endommager le système antipollution.**

## DÉMARRAGE À L'AIDE DE CÂBLES

Un démarrage de secours peut être dangereux s'il n'est pas effectué correctement. Suivez la procédure de démarrage de secours dans cette section pour éviter des blessures graves ou des dommages à votre véhicule. En cas de doute sur la façon de démarrer correctement votre véhicule avec des câbles, nous vous recommandons fortement de faire appel à un technicien d'entretien ou à un service de remorquage pour le faire à votre place.



### AVERTISSEMENT

Pour éviter toute **BLESSURE GRAVE** ou **MORTELLE** lorsque vous vous trouvez à proximité de la batterie ou que vous intervenez dessus, respectez les consignes suivantes :



Lisez et suivez les instructions concernant la manipulation de la batterie.



Portez des lunettes conçues spécifiquement pour protéger les yeux des projections d'acide.



Tenez la batterie éloignée de toute source de flammes, d'étincelles ou de chaleur.



Les cellules de batterie contiennent toujours de l'hydrogène, une substance hautement inflammable susceptible d'exploser si elle prend feu.



Tenez la batterie hors de portée des enfants.



Les batteries contiennent de l'acide sulfurique, très corrosive. Évitez tout contact de l'acide avec les yeux, la peau ou les vêtements.

Si de l'acide entre en contact avec vos yeux, rincez-les à l'eau claire pendant au moins 15 minutes et consultez immédiatement un médecin. En cas de contact avec la peau, rincez abondamment à l'eau. Si vous ressentez une douleur ou une sensation de brûlure, consultez un médecin immédiatement.

- La pression excessive que vous pourriez exercer sur les côtes d'une batterie en plastique au moment de la soulever pourrait provoquer une fuite d'acide. Soulevez la batterie via le dispositif prévu à cet effet ou en plaçant les mains sur les coins opposés.
- N'essayez pas de démarrer votre véhicule avec des câbles si la batterie est gelée.
- N'essayez JAMAIS de recharger la batterie lorsque les câbles sont branchés.
- Le système d'allumage électrique fonctionne avec une haute tension. Ne touchez JAMAIS ces composants lorsque le moteur tourne ou lorsque le bouton Engine Start/Stop est en position ON.

## Procédure de démarrage à l'aide de câbles

### **i** Informations

Votre véhicule possède une batterie dans le compartiment à bagages, mais pour démarrer le véhicule à l'aide de câbles, utilisez la borne située dans le compartiment moteur.

1. Rapprochez suffisamment les deux véhicules sans qu'ils se touchent, pour que les câbles puissent les relier.
2. Évitez les ventilateurs et les pièces mobiles du compartiment moteur, même si les moteurs sont arrêtés.
3. Coupez tous les systèmes électriques, tels que la radio, l'éclairage, la climatisation, etc. Mettez le levier de vitesses des véhicules en position P (Parking) ou au point mort et actionnez leur frein de stationnement. Coupez le moteur des deux véhicules.
4. Ouvrez le capot moteur.
5. Déposez le couvercle de la boîte de fusible du compartiment moteur.

### **⚠** ATTENTION

Avant de réaliser le démarrage à l'aide de câbles, veillez à identifier correctement les bornes positive (+) et négative (-) pour éviter une connexion de polarité inversée.

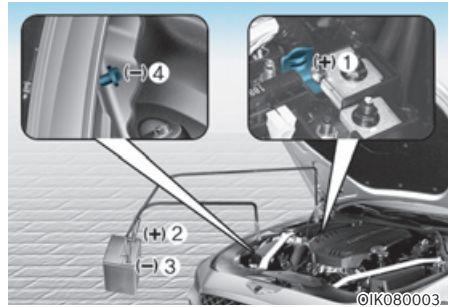

6. Raccordez les câbles volants dans l'ordre exact indiqué sur l'illustration. Branchez une extrémité du câble volant à la borne de secours positive (+) rouge de votre véhicule (1).
7. Branchez l'autre extrémité du câble à la borne positive (+) rouge de la batterie du véhicule d'assistance (2).
8. Branchez le second câble de démarrage sur la borne négative (-) noire de la batterie/batterie auxiliaire noire du châssis du véhicule d'assistance (3).
9. Branchez l'autre extrémité du câble à la borne négative (-) noire de la batterie de votre véhicule (4).

Ne laissez les câbles volants entrer en contact qu'avec les bornes appropriées de la batterie ou de secours. Ne vous penchez pas au-dessus de la batterie pour effectuer les branchements.

### **⚠** AVERTISSEMENT

Ne raccordez pas le câble de démarrage à la borne négative (-) de la batterie déchargée. Une étincelle pourrait entraîner l'explosion de la batterie et provoquer des blessures ou des dégâts.

10. Démarrez le moteur du véhicule d'assistance et laissez-le tourner à environ 2 000 tr/min pendant quelques minutes. Démarrez ensuite votre véhicule.
11. Laissez tourner le véhicule pendant au moins 30 minutes au ralenti ou roulez pour permettre à la batterie de recevoir assez de charge pour pouvoir démarrer elle-même après l'arrêt du véhicule d'assistance. Comptez jusqu'à 60 minutes pour recharger complètement une batterie complètement vide. Si le véhicule roule pendant moins longtemps, il se peut que la batterie ne puisse pas redémarrer.

Si votre véhicule ne démarre pas après quelques essais, une intervention est probablement nécessaire. Dans ce cas, demandez une assistance qualifiée. Si la cause de la décharge de la batterie n'est pas apparente, nous vous conseillons de faire inspecter votre véhicule par un concessionnaire Genesis agréé.

Débranchez les câbles de démarrage en reprenant la procédure ci-dessus dans l'ordre inverse :

1. Débranchez le câble de la borne négative (-) noire de la batterie de votre véhicule (4).
2. Débranchez l'autre extrémité du câble de la borne négative (-) noire de la batterie du véhicule d'assistance (3).
3. Débranchez le deuxième câble de la borne positive (+) rouge de la batterie du véhicule d'assistance (2).
4. Débranchez l'autre extrémité du câble à la borne positive (+) rouge de la batterie de votre véhicule (1).

## Informations



Une pile mise au rebut de façon inappropriée peut être dangereuse pour l'environnement et la santé humaine. Jetez la batterie conformément à la législation ou à la réglementation locale.

## REMARQUE

Pour ne pas endommager le véhicule :

- Utilisez exclusivement une source d'alimentation 12 V (batterie ou câbles) pour démarrer votre véhicule.
- N'essayez pas de démarrer votre véhicule en le poussant.

## AVERTISSEMENT

Lors du démarrage du véhicule à l'aide d'une batterie auxiliaire, évitez le contact entre les câbles positif (+) et négatif (-). Une étincelle pourrait provoquer des blessures.



## SI LE MOTEUR SURCHAUFFE

Si la jauge de température indique une surchauffe, si vous constatez une perte de puissance ou si vous entendez un cliquetis ou un cognement prononcé, le moteur est probablement trop chaud. Dans ce cas, procédez comme suit :

1. Quittez la route et arrêtez-vous dès que vous pouvez le faire en toute sécurité.
2. Mettez le levier de vitesses en position P (Parking) ou au point mort, puis actionnez le frein de stationnement. Si la climatisation est en marche, coupez-la.
3. Si du liquide de refroidissement du moteur s'écoule sous le véhicule ou si de la vapeur s'échappe de dessous le capot, arrêtez le moteur. Attendez la fin de l'écoulement du liquide de refroidissement ou de l'échappement de la vapeur avant d'ouvrir le capot. En l'absence de perte visible de liquide de refroidissement du moteur ou de vapeur, laissez le moteur tourner et confirmer que le ventilateur de refroidissement fonctionne. Si le ventilateur ne fonctionne pas, coupez le moteur.



### AVERTISSEMENT



**Lorsque le moteur tourne, évitez tout contact entre vos mains, vos vêtements ou des outils et les pièces mobiles telles que le ventilateur et la courroie de transmission pour éviter des blessures graves.**



4. Recherchez une éventuelle fuite de carburant au niveau du radiateur, des conduites ou de la partie inférieure du véhicule. (Si la climatisation a été utilisée, il est normal que de l'eau froide s'écoule lorsque vous vous arrêtez.)
5. En cas de fuite du liquide de refroidissement du moteur, nous vous recommandons de couper le moteur sur le champ et de contacter le concessionnaire Genesis agréé le plus proche pour obtenir de l'aide.



### AVERTISSEMENT



**N'enlevez jamais le bouchon du liquide de refroidissement du moteur et/ou de l'intercooler air/eau ou le bouchon de vidange tant que le moteur et le radiateur sont chauds.**

**Le liquide de refroidissement chaud et de la vapeur peuvent s'échapper sous pression et provoquer des blessures graves.**

**Coupez le moteur et attendez que le moteur refroidisse. Soyez très prudent au moment de retirer le capuchon du réservoir de liquide de refroidissement. Entourez-le d'une serviette épaisse et tournez-le lentement dans le sens inverse des aiguilles d'une montre jusqu'au premier arrêt. Reculez pendant que la pression est relâchée du circuit de refroidissement. Lorsque vous êtes certain que toute la pression a été libérée, appuyez sur le bouchon à l'aide d'un chiffon épais, puis continuez à le tourner dans le sens antihoraire pour le retirer.**

6. Si vous ne trouvez pas la cause de la surchauffe, attendez que la température du moteur revienne à la normale. Ensuite, si du liquide de refroidissement a été perdu, ajoutez soigneusement le liquide de refroidissement au réservoir pour amener le niveau du liquide dans le réservoir jusqu'au repère de la moitié.
7. Procédez avec prudence, en restant attentif à tout signe de surchauffe. En cas de nouvelle surchauffe, nous vous conseillons de contacter un concessionnaire Genesis agréé pour obtenir de l'aide.



### ATTENTION

- **Une perte abondante de liquide de refroidissement indique la présence d'une fuite dans le système de refroidissement. Nous vous conseillons dans ce cas de faire vérifier le système par un concessionnaire Genesis agréé.**
- **Si le moteur surchauffe en raison d'un niveau de liquide de refroidissement trop bas, l'ajout soudain de liquide de refroidissement peut le fissurer. Pour éviter tout dommage, ajoutez le liquide de refroidissement lentement, par petites quantités.**

## SYSTÈME DE CONTRÔLE DE LA PRESSION DES PNEUS (TPMS)



OIK080004L



OIK080005L

- (1) Témoin de faible pression des pneus/ dysfonctionnement du TPMS
- (2) Témoin d'identification des pneus sous-gonflés et témoin de pression des pneus (affichés sur l'écran LCD)

### Vérification de la pression des pneus



OIK080023L

- Vous pouvez vérifier la pression des pneus sur le combiné d'instruments.  
**Consultez le point "Affichage LCD" au Chapitre 4.**
  - La pression des pneus s'affiche après quelques minutes de conduite après le démarrage initial du véhicule.
  - Si la pression des pneus n'est pas affichée une fois le véhicule à l'arrêt, le message « Conduire pour afficher » s'affiche. Une fois le trajet terminé, vérifiez la pression des pneus.
  - Les valeurs de pression des pneus affichées peuvent différer de celles mesurées avec un manomètre.
  - Vous pouvez également modifier l'unité de pression de gonflage des pneus depuis le menu Réglages du système d'info-divertissement. Sélectionnez :
    - Configuration → Réglages généraux → Unité → Unité de pression de gonflage des pneus → psi / kPa / bar
- Pour en savoir plus, lisez le QR code dans le manuel élémentaire fourni séparément.**

### Système de contrôle de la pression des pneus



#### AVERTISSEMENT

**Le surgonflage ou le sousgonflage peut réduire la durée de vie des pneus, affecter la maîtrise du véhicule et causer une défaillance soudaine du pneu, ce qui peut entraîner une perte du contrôle du véhicule et provoquer un accident.**

Chaque pneu, y compris le pneu de secours (s'il est fourni), doit être vérifié tous les mois à froid et gonflé à la pression recommandée par le fabricant du véhicule sur la plaque du véhicule ou sur l'étiquette de pression de gonflage des pneus. (Si la taille des pneus de votre véhicule est différente de celle indiquée sur la plaque signalétique ou sur l'étiquette de pression de gonflage des pneus, vous devez déterminer la pression de gonflage appropriée pour ces pneus).

Pour plus de sécurité, votre véhicule a été équipé d'un système de contrôle de la pression des pneus (TPMS) qui allume un témoin de basse pression des pneus lorsqu'un ou plusieurs de vos pneus sont nettement sous-gonflés. Par conséquent, lorsque le témoin de basse pression des pneus s'allume, vous devez vous arrêter et vérifier vos pneus dès que possible et les gonfler à la pression appropriée. Le fait de rouler sur un pneu sous-gonflé de façon importante entraîne une surchauffe du pneu et peut entraîner une défaillance du pneu.

Le sous-gonflage augmente également la consommation de carburant et réduit la durée de vie de la bande de roulement des pneus, et peut affecter la maniabilité du véhicule et sa capacité de freinage.

Notez que le TPMS ne remplace pas un entretien approprié des pneus, et qu'il revient au conducteur de s'assurer de la bonne pression de ces derniers, même si le sous-gonflage n'a pas atteint le niveau de déclenchement du témoin de faible pression du TPMS.

Votre véhicule a également été équipé d'un indicateur de dysfonctionnement du TPMS pour indiquer que le système ne fonctionne pas correctement. Le témoin de dysfonctionnement du TPMS est combiné avec le témoin de basse pression des pneus. Lorsque le système détecte un dysfonctionnement, le témoin clignote pendant environ une minute, puis reste allumé en permanence. Cette séquence se poursuit lors des démarrages ultérieurs du véhicule tant que le dysfonctionnement persiste.

Lorsque le témoin de dysfonctionnement s'allume, il se peut que le système ne soit pas en mesure de détecter ou de signaler une basse pression des pneus comme prévu. Des dysfonctionnements du système TPMS peuvent survenir pour diverses raisons, notamment l'installation de pneus ou de roues de rechange ou la permutation de pneus ou de roues sur le véhicule qui empêchent le TPMS de fonctionner correctement.

Vérifiez toujours le témoin de dysfonctionnement du TPMS après le remplacement d'un ou de plusieurs pneus ou roues de votre véhicule, pour vous assurer que le remplacement ou la permutation des pneus et des roues permettent au TPMS de continuer à fonctionner correctement.

#### REMARQUE

**Si une des situations ci-dessous se présente, nous vous recommandons de faire inspecter le système par un concessionnaire Genesis agréé.**

- 1. Le Témoin de faible pression des pneus/de dysfonctionnement du système TPMS ne s'allume pas pendant trois secondes lorsque le bouton de démarrage/d'arrêt du moteur est mis en position ON ou que le moteur tourne.**
- 2. Le témoin de dysfonctionnement du TPMS reste allumé après avoir clignoté pendant environ 1 minute.**
- 3. Le témoin d'identification des pneus sous-gonflés reste allumé.**



## Témoin de faible pression des pneus

### Témoin d'identification du pneu sous-gonflé et de pression des pneus



OIK080024L

Lorsque les témoins d'avertissement du système de surveillance de la pression des pneus s'allument et qu'un message d'avertissement s'affiche sur l'écran LCD du combiné, un ou plusieurs de vos pneus sont nettement sous-gonflés. Le témoin d'identification de pneus sous-gonflés indique le pneu qui est nettement sous-gonflé en éclairant la position correspondante.

Si l'un des témoins s'allume, réduisez immédiatement votre vitesse, évitez les virages serrés et prévoyez des distances d'arrêt plus longues. Vous devez vous arrêter et vérifier vos pneus le plus tôt possible. Gonflez les pneus à la pression appropriée indiquée sur la plaque signalétique du véhicule ou sur l'étiquette de pression de gonflage des pneus située sur le panneau extérieur du pied milieu du côté conducteur.

Si vous ne pouvez pas atteindre une station-service ou si le pneu ne peut contenir l'air nouvellement ajouté, remplacez le pneu dégonflé par le pneu de secours.

Le témoin de basse pression des pneus reste allumé et le témoin de dysfonctionnement du TPMS peuvent clignoter pendant une minute, puis rester allumés (lorsque le véhicule roule environ 10 minutes à une vitesse supérieure à 25 km/h (15,5 mi/h)) jusqu'à ce que le pneu dégonflé soit réparé et remplacé sur le véhicule.



### ATTENTION

**En hiver ou par temps froid, le témoin de basse pression des pneus peut s'allumer si la pression des pneus a été réglée à la pression recommandée par temps chaud. Cela ne signifie pas que votre TPMS fonctionne mal parce que la baisse de température entraîne une baisse proportionnelle de la pression des pneus.**

**Si vous passez d'une zone chaude à une zone froide ou inversement, ou si la température extérieure change fortement, vous devez vérifier et ajuster la pression des pneus à la pression recommandée.**



### AVERTISSEMENT

**Dommages liés au sous-gonflage**

**Une très faible pression des pneus peut affecter la stabilité du véhicule, entraîner une perte de contrôle et augmenter les distances de freinage.**

**Une conduite prolongée avec des pneus sous-gonflés peut entraîner une surchauffe et augmenter les risques de défaillance du pneu.**



## Témoin de dysfonctionnement du TPMS (système de contrôle de la pression des pneus)

Le témoin de dysfonctionnement du système TPMS s'allume après avoir clignoté pendant environ une minute en cas de problème sur le système de contrôle de la pression des pneus.

Nous vous conseillons de faire inspecter le système par un concessionnaire Genesis agréé le plus tôt possible.

### REMARQUE

En cas de dysfonctionnement du TPMS, le témoin d'identification des pneus sous-gonflés ne s'allume pas, même si l'un des pneus est sous-gonflé.

### REMARQUE

Le témoin de dysfonctionnement du TPMS peut s'allumer après avoir clignoté pendant une minute si le véhicule se trouve à proximité de câbles d'alimentation électrique ou d'émetteurs radio tels qu'un poste de police, des bureaux gouvernementaux et publics, des stations d'émissions, des installations militaires, un aéroport, des tours de transmission, etc.

De plus, le témoin de dysfonctionnement du TPMS peut s'allumer si des chaînes à neige sont utilisées ou des appareils électroniques tels que des ordinateurs, des chargeurs, des démarreurs à distance, des systèmes de navigation, etc. Ceux-ci peuvent interférer avec le fonctionnement normal du TPMS.

## Changement d'un pneu avec TPMS

Si vous avez un pneu dégonflé, les témoins de basse pression et d'identification des pneus sous-gonflés s'allument. Nous recommandons de faire réparer le pneu à plat par un concessionnaire Genesis agréé dès que possible ou de le remplacer par le pneu de secours.

### REMARQUE

**Il est recommandé de ne pas utiliser de produit de réparation de crevaison non approuvé par un concessionnaire Genesis agréé ou un produit équivalent spécifié pour votre véhicule pour réparer et/ou gonfler un pneu dégonflé. Un produit d'étanchéité pour pneus non approuvé par un concessionnaire Genesis ou un produit équivalent non spécifié pour votre véhicule peut endommager le capteur de pression des pneus.**

Le pneu de secours (si équipé) ne possède pas de capteur de contrôle de la pression. Lorsque le pneu dégonflé ou à plat est remplacé par le pneu de secours, le témoin de basse pression des pneus reste allumé. De plus, le témoin de dysfonctionnement du TPMS s'allume après avoir clignoté pendant une minute si le véhicule roule à une vitesse supérieure à 25 km/h (15,5 mi/h) pendant environ 10 minutes.

Une fois que le pneu d'origine équipé d'un capteur de contrôle de la pression des pneus est regonflé à la pression recommandée et remonté sur le véhicule, le témoin de basse pression des pneus et le témoin de dysfonctionnement du TPMS s'éteignent quelques minutes après avoir roulé.

Si les témoins ne s'éteignent pas après quelques minutes, rendez-vous chez un concessionnaire Genesis agréé.

Chaque roue est équipée d'un capteur de pression des pneus monté à l'intérieur du pneu derrière la tige de valve (sauf pour la roue de secours). Vous devez utiliser les roues avec TPMS. Il est conseillé de toujours confier l'entretien des pneus à un concessionnaire Genesis agréé.

Vous risquez de ne pas pouvoir identifier un pneu dégonflé simplement en le regardant. Utilisez toujours un manomètre de bonne qualité pour mesurer la pression des pneus. Veuillez noter qu'un pneu qui est chaud (parce qu'il a roulé) aura une valeur de pression plus élevée qu'un pneu qui est froid.

Un pneu est considéré comme froid s'il a été immobilisé pendant 3 heures et s'il a parcouru moins de 1,6 km (1 mile) au cours de ces 3 heures.

Laissez le pneu refroidir avant de mesurer la pression de gonflage. Assurez-vous toujours que le pneu est froid avant de le gonfler à la pression recommandée.



### AVERTISSEMENT

- **Le TPMS ne peut pas vous signaler les dommages soudains et graves causés au niveau des pneus par des facteurs externes, tels que des clous ou des débris sur la route.**
- **Si vous ressentez une instabilité du véhicule, cessez immédiatement d'accélérer, appuyez progressivement et légèrement sur la pédale de frein et arrêtez-vous dès que vous pouvez quitter la route en toute sécurité.**



### AVERTISSEMENT

**La manipulation, la modification ou la désactivation des composants du système de contrôle de la pression des pneus (TPMS) peut nuire à la capacité du système d'avertir le conducteur en cas de basse pression des pneus et/ou de mauvais fonctionnement du TPMS. Toute manipulation, modification ou désactivation des composants du système de contrôle de la pression des pneus (TPMS) peut annuler la garantie pour cette partie du véhicule.**



### AVERTISSEMENT

**Pour l'Europe**

- **Ne modifiez pas le véhicule, car cela pourrait nuire au bon fonctionnement du TPMS.**
- **Les pneus disponibles dans le commerce ne sont pas équipés de capteur TPMS.**  
**Pour votre sécurité, nous vous conseillons d'utiliser des pièces de rechange obtenues auprès d'un concessionnaire Genesis agréé.**
- **Si vous utilisez des roues génériques, utilisez un capteur TPMS autorisé par un concessionnaire Genesis agréé ou la pièce équivalente spécifiée pour votre véhicule. Si votre véhicule n'est pas équipé d'un capteur de TPMS ou si le TPMS ne fonctionne pas correctement, le véhicule risque d'être refusé au contrôle technique dans votre pays.**

## SI VOUS AVEZ UN PNEU À PLAT (AVEC ROUE DE SECOURS, SI ÉQUIPÉ)



### AVERTISSEMENT

Il peut être dangereux de changer un pneu. Suivez les instructions de cette section pour réduire le risque de blessures graves ou mortelles.



### ATTENTION

Soyez prudent en utilisant la manivelle du cric en restant éloigné de l'extrémité aplatie. L'extrémité aplatie a des bords tranchants qui peuvent couper.

### Cric et outils

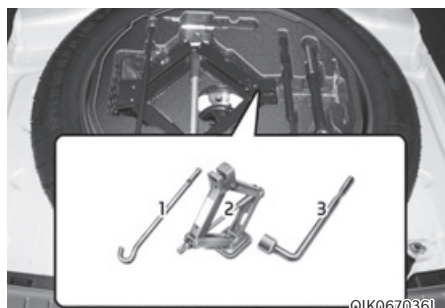

- (1) Manivelle du cric
- (2) Cric
- (3) Clé démonte-roue

Le cric, la manivelle du cric et la clé démonte-roue sont rangés dans le coffre, sous le cache du compartiment à bagages.

Le cric est fourni uniquement pour les changements de pneu en urgence.



Tournez le boulon de maintien à ailettes dans le sens antihoraire pour dégager la roue de secours.

Pour ranger la roue de secours dans le même compartiment, tournez le boulon à ailettes dans le sens horaire.

Pour éviter que la roue de secours et les outils ne s'entrechoquent, rangez-les aux emplacements appropriés.



Si vous avez du mal à dévisser le boulon papillon de maintien de la roue à la main, vous pouvez le desserrer facilement à l'aide de la manivelle du cric.

1. Positionnez la manivelle du cric (1) à l'intérieur du boulon papillon de maintien de la roue.
2. Tournez le boulon papillon de maintien de la roue dans le sens antihoraire à l'aide de la manivelle du cric.





## AVERTISSEMENT



Ne touchez pas la surface métallique du coffre lorsque le moteur tourne ou qu'il est encore chaud.

Vous risqueriez des blessures graves.

Coupez le moteur et attendez qu'il refroidisse ou portez des gants pour sortir la roue de secours du coffre.

## Changement de pneus



## AVERTISSEMENT

Un véhicule peut glisser ou tomber du cric et entraîner des blessures graves ou mortelles pour vous ou les personnes qui se trouvent à proximité. Prenez les précautions suivantes :

- Ne vous allongez jamais sous un véhicule soutenu par un cric.
- **N'ESSAYEZ JAMAIS** de changer une roue sur une voie de circulation. Déplacez **TOUJOURS** le véhicule complètement hors de la route sur un terrain plat et ferme, loin de la circulation, avant d'essayer de changer un pneu. Si vous ne trouvez pas d'endroit plat et ferme hors de la route, appelez un service de remorquage pour obtenir de l'aide.
- Utilisez le cric fourni avec le véhicule.
- Placez **TOUJOURS** le cric aux emplacements indiqués et **JAMAIS** sur les pare-chocs ou toute autre partie du véhicule.
- Ne démarrez pas le moteur et ne le laissez pas tourner lorsque le véhicule est sur le cric.
- Ne laissez aucun occupant dans le véhicule lorsque celui-ci se trouve sur le cric.
- Tenez les enfants éloignés de la route et du véhicule.

Procédez comme suit pour changer votre pneu :

1. Stationnez le véhicule sur une surface plane et stable.
2. Mettez le levier de vitesses en position P (Parking) ou au point mort, actionnez le frein de stationnement, puis mettez le bouton de démarrage/d'arrêt du moteur en position OFF.
3. Appuyez sur le bouton de commande des feux de détresse.
4. Sortez la clé de goujon de roue, le cric, la manivelle du cric et la roue de secours de votre véhicule.



[A] : Bloquer

5. Bloquez l'avant et l'arrière de la roue qui se trouve à l'opposé en diagonale du pneu que vous changez.





6. Desserrez les écrous de roue d'un tour dans le sens antihoraire en suivant l'ordre indiqué ci-dessus, mais ne les retirez pas tant que le pneu n'est pas surélevé.

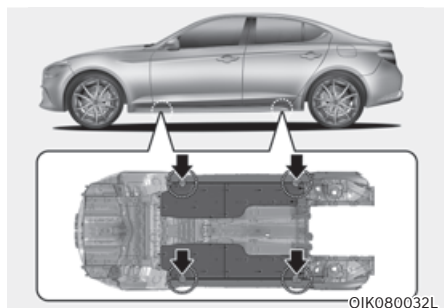

7. Placez le cric à la position de levage indiquée sous le châssis, le plus près du pneu que vous changez. Les positions du cric sont les plaques soudées au châssis avec deux encoches. Ne mettez jamais le cric à un autre emplacement ou une autre partie du véhicule. Cela pourrait endommager les moulures latérales ou d'autres pièces du véhicule.



8. Introduisez la manivelle dans le cric et tournez-la dans le sens horaire jusqu'à ce que la roue ne touche plus le sol. Vérifiez que le véhicule est stable sur le cric.
9. Desserrez les écrous de roue à l'aide de la clé démonte-pneu et retirez-les à la main. Retirez la roue des goujons et posez-la à plat au sol. Retirez les impuretés ou les débris des goujons, des surfaces de montage et de la roue.
10. Installez la roue de secours sur les goujons du moyeu.
11. Serrez les écrous de roue à la main sur les goujons en plaçant la plus petite extrémité du côté de la roue.
12. Tournez la manivelle du cric dans le sens antihoraire pour baisser le véhicule.

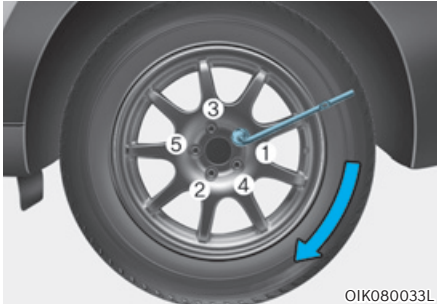

13. Serrez les écrous de roue dans l'ordre indiqué à l'aide de la clé démonte-roue. Vérifiez à nouveau que les écrous sont bien serrés. Lorsque vous changez un pneu, nous vous recommandons de faire vérifier dès que possible le couple de serrage des écrous de roue par un concessionnaire Genesis agréé. **Les écrous de roue doivent être serrés à 11 ~ 13 kgf.m (79 ~ 94 lbf.ft).**

Si vous avez un manomètre, vérifiez la pression des pneus (voir la section « Pneus et roues » au chapitre 2 pour les instructions de pression des pneus). Si la pression est inférieure ou supérieure à la pression recommandée, conduisez lentement jusqu'à la station-service la plus proche et réglez-la à la pression recommandée. Remettez toujours le bouchon de valve en place après avoir vérifié ou ajusté la pression des pneus. Si le capuchon n'est pas remis en place, de l'air peut s'échapper du pneu. Si vous perdez un bouchon de valve, achetez-en un autre et installez-le dès que possible. Après avoir changé les pneus, fixez le pneu crevé et remettez le cric et les outils à leur emplacement de rangement approprié.

### REMARQUE

Vérifiez la pression des pneus dès que possible après l'installation d'une roue de secours. Réglez la pression à la valeur recommandée.

### ATTENTION

Les goujons et les boulons de roue de votre véhicule sont dotés de filetages métriques. Veillez à utiliser les mêmes écrous lorsque vous changez une roue. Si vous devez remplacer vos écrous de roue, veillez à utiliser des modèles à filetage métrique pour ne pas endommager les goujons et vérifiez que la roue est bien fixée au moyeu. Nous vous conseillons de vous adresser à un concessionnaire Genesis agréé pour obtenir de l'aide.

Si des pièces telles que le cric, les écrous de roue, les goujons ou autres sont endommagées ou en mauvais état, n'essayez pas de changer le pneu et faites appel à un service d'assistance.

### Utilisation de roues de secours compactes (si équipé)

Les pneus de secours compacts sont conçus pour une utilisation d'urgence seulement. Roulez prudemment avec la roue de secours compacte et suivez toujours les consignes de sécurité.



## AVERTISSEMENT

Pour éviter tout problème lié à une roue de secours compacte et toute perte de contrôle pouvant entraîner un accident :

- Utilisez la roue de secours compacte en cas d'urgence uniquement.
- Ne roulez JAMAIS à plus de 80 km/h (50 mi/h).
- Ne dépassez jamais la charge nominale maximale du véhicule ou la capacité de charge indiquée sur le flanc de la roue de secours compacte.
- N'utilisez pas le pneu de secours compact de façon prolongée. Réparez ou remplacez le pneu d'origine dès que possible pour éviter tout problème avec la roue de secours compacte.

Lorsque vous roulez avec la roue de secours compacte :

- Vérifiez la pression des pneus après l'installation d'une roue de secours compacte. La roue de secours compacte doit être gonflée à 420 kPa (60 psi).
- Ne lavez pas votre véhicule dans une station de lavage automatique lorsqu'il est équipé de la roue de secours compacte.
- N'utilisez pas la roue de secours compacte sur un autre véhicule, car elle a été conçue spécifiquement pour votre véhicule.
- La durée de vie de la bande de roulement du pneu de secours compact est plus courte que celle d'un pneu ordinaire. Inspectez régulièrement la roue de secours compacte et remplacez le pneu par un pneu de mêmes dimensions et conception, monté sur la même roue.
- N'utilisez pas simultanément plusieurs roues de secours compactes.
- Ne tractez pas de remorque lorsque votre véhicule est équipé d'une roue de secours.



## Informations

Lorsque le pneu et la roue d'origine sont réparés et montés sur le véhicule, le couple de serrage des écrous de roue doit être correct. Le couple de serrage correct pour les écrous de roue se situe entre 11 et 13 kgf m.

## REMARQUE

Pour ne pas endommager la roue de secours compacte et votre véhicule :

- Adaptez votre vitesse à l'état de la route pour éviter tous les dangers, tels que les nids de poule ou les débris.
- Évitez de rouler sur des obstacles. Le diamètre de la roue de secours compacte est inférieur à celui d'une roue classique et réduit la garde au sol d'environ 25 mm (1 pouce).
- N'utilisez pas de chaînes sur le pneu de secours compact. En raison de ses dimensions plus petites, un chaîne ne peut pas s'adapter sur le pneu.
- N'utilisez pas le pneu de la roue de secours compacte sur une autre roue. De même, n'utilisez pas de pneus standard, de pneus neige, d'enjoliveurs ou de cerclages avec la roue de secours compacte.
- Évitez toute accélération ou décélération brusque 0 ↔ 40 km/h (0 ↔ 25 mi/h), quel que soit le mode de conduite. Cela pourrait entraîner une fuite d'huile au niveau de la boîte de transfert.

## Étiquette du cric

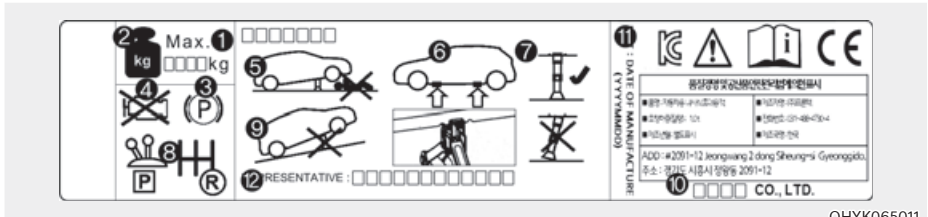

OHYK065011

L'étiquette du cric de votre véhicule peut différer de celle présentée dans l'illustration. Pour obtenir des spécifications détaillées, reportez-vous à l'étiquette de votre cric.

1. Nom du modèle
2. Charge maximale autorisée
3. Lors de l'utilisation du cric, activez le frein de stationnement .
4. Lors de l'utilisation du cric, arrêtez le moteur.
5. Ne vous allongez jamais sous un véhicule soutenu par un cric.
6. Emplacements indiqués sous le châssis
7. Pour soulever le véhicule, l'embase du cric doit être placée à la verticale sous le point de levage.
8. Pour les véhicules dotés d'une boîte manuelle, passez la marche arrière. Pour les véhicules dotés d'une boîte de vitesses automatique, sélectionnez le mode P.
9. Le cric doit uniquement être utilisé sur un sol stable et plat.
10. Fabrication du cric
11. Date de production
12. Représentant - Nom et adresse de la société

## Déclaration CE de conformité du cric



**EC Declaration of Conformity  
according to EC Machinery Directive 2006/42/EC**

We, **SAMKI IND. CO., LTD.**

# 22, Hyojuk3-Gil, Buk-Gu, Ulsan, Korea

declare under our sole responsibility that the product

**Product** : Jack Assembly

**Type Designation(s)** : Jack Assembly-600kg, Jack Assembly-700kg

Jack Assembly-800kg, Jack Assembly-1000kg

Jack Assembly-1200kg, Jack Assembly-1500kg

**Serial No.** : N/A

**Year of Manufacture** : 2013

to which this declaration relates is in conformity with the following standard(s) or other normative document(s):

EN ISO12100 Safety of machinery - General principles for design – Risk assessment and risk reduction (2010)

EN ISO12100-2/A1 Safety of machinery - Basic concepts, general principles for design, Part 2 : Technical principles (2009)

EN 1494/A1 Mobile or movable jacks and associated lifting equipment (2008)

following the provisions of Directive(s):

2006/42/EC Directive on the approximation of the laws of Member States relating to machinery (OJ L157 Jun, 9, 2006)

Ulsan , Korea / Jul .25 .2013 Hyun Duck, Cho President   
(Place and date of issue)(name and signature or equivalent making of authorized person)

\* T.C.F Compiling Person: **Safenet Limited (European Notified body : 1674 )**

Denford Garage, Denford, Kettering Northants, NN14 4EQ, England

JACKDOC14S

## SI VOUS AVEZ UN PNEU À PLAT (AVEC TROUSSE DE RÉPARATION, SI ÉQUIPÉ)

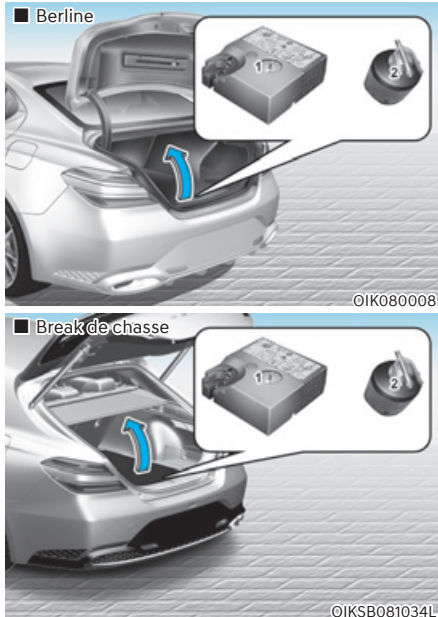

Pour l'utiliser en toute sécurité, lisez attentivement et suivez les instructions de ce manuel.

- (1) Compresseur
- (2) Bouteille de produit d'étanchéité

La trousse de réparation sert à réparer temporairement le pneu et celui-ci doit être inspecté dès que possible par un concessionnaire Genesis agréé ou remplacé par un produit équivalent spécifié pour votre véhicule.

### ATTENTION

**Lorsque deux ou plusieurs pneus sont dégonflés, ne pas utiliser le kit anti-crevaison parce que le liquide d'étanchéité du kit est prévu pour un seul pneu.**

### AVERTISSEMENT

**N'utilisez pas la trousse de réparation pour réparer une crevaison dans les flancs du pneu. Cela pourrait provoquer un accident dû à une défaillance du pneu.**

### AVERTISSEMENT

**Faites réparer votre pneu dès que possible. Le pneu peut perdre de la pression à tout moment après le gonflage à l'aide de la trousse de réparation.**

### Introduction

Avec la trousse de réparation, vous pouvez vous déplacer même après avoir crevé un pneu.

Le compresseur et le système de produit d'étanchéité permettent de réparer efficacement et confortablement la plupart des crevaisons causées par des clous ou des objets similaires dans un pneu de voiture de tourisme et de le regonfler.

Après vous être assuré que le pneu est bien étanche, vous pouvez rouler prudemment avec ce pneu (jusqu'à 200 km (120 miles)) à une vitesse maximale de 80 km/h (50 mi/h) pour atteindre une station-service ou un revendeur de pneus pour le faire remplacer.

Il est possible que certains pneus, surtout s'ils présentent des crevaisons plus importantes ou un flanc endommagé, ne puissent pas être complètement étanches.

Une perte de pression dans le pneu peut nuire aux performances du pneu.

Pour cette raison, vous devez éviter de tourner brusquement le volant ou d'effectuer d'autres manœuvres, surtout si le véhicule est lourdement chargé ou si une remorque est tractée.

La trousse de réparation des pneus n'est pas conçue ni destinée à réparer le pneu de façon permanente et ne doit être utilisée que pour un seul pneu.

Ce mode d'emploi vous montre, étape par étape, comment réparer temporairement la crevaison de manière simple et fiable.

Lisez la section « Remarques sur l'utilisation de la trousse de réparation en toute sécurité ».



### AVERTISSEMENT

**N'utilisez pas la trousse de réparation (TMK) si un pneu est gravement endommagé en roulant à plat ou avec une pression d'air insuffisante.**

**Seules les zones perforées situées dans la zone de la bande de roulement du pneu peuvent être rebouchées à l'aide de la TMK.**

### Notes sur l'utilisation sécurisée de la trousse de réparation des pneus

- Stationnez votre voiture au bord de la route afin de pouvoir utiliser la trousse de réparation de pneu loin des véhicules en circulation.
- Pour vous assurer que votre véhicule ne bougera pas, même lorsque vous êtes sur un terrain assez plat, serrez toujours votre frein de stationnement.
- N'utilisez la trousse de réparation que pour réparer/gonfler des pneus d'une voiture de tourisme. Seules les zones perforées situées dans la zone de la bande de roulement du pneu peuvent être rebouchées à l'aide de la trousse de réparation.
- Ne pas l'utiliser sur des motos, des vélos ou pour d'autres types de pneus.
- Pour votre sécurité, lorsque le pneu et la roue sont endommagés, n'utilisez pas la trousse de réparation.
- L'utilisation de la trousse de réparation de pneus peut ne pas être efficace pour des dommages de plus de 4mm (0.16in.) environ.

Veillez contacter le concessionnaire Genesis agréé le plus proche si le pneu ne peut pas être remis en état de marche avec la trousse de réparation.

- N'utilisez pas la trousse de réparation si un pneu est gravement endommagé en roulant à plat ou avec une pression d'air insuffisante.
- N'enlevez pas les objets étrangers tels que les clous ou les vis qui ont pénétré dans le pneu.
- Pour autant que le véhicule soit à l'extérieur, ne coupez pas le moteur. Sinon, l'utilisation du compresseur pourrait décharger la batterie de la voiture.
- Ne laissez jamais la trousse de réparation sans surveillance lorsqu'elle est utilisée.
- Ne laissez pas le compresseur en marche pendant plus de 10 minutes de suite, sinon il risque de surchauffer.
- N'utilisez pas la trousse de réparation de pneus si la température ambiante est inférieure à -30°C (-22°F).
- En cas de contact du produit d'étanchéité avec la peau, lavez soigneusement la zone avec beaucoup d'eau. Si l'irritation persiste, consultez un médecin.
- En cas de contact du produit d'étanchéité avec les yeux, rincez vos yeux pendant au moins 15 minutes. Si l'irritation persiste, consultez un médecin.
- Si vous avalez du produit d'étanchéité, rincez-vous la bouche et buvez une grande quantité d'eau. Cependant, ne donnez jamais rien à une personne inconsciente et consultez immédiatement un médecin.
- L'exposition prolongée au produit d'étanchéité peut provoquer des lésions sur les tissus corporels comme les reins, etc.

## Composants de la trousse de réparation des pneus

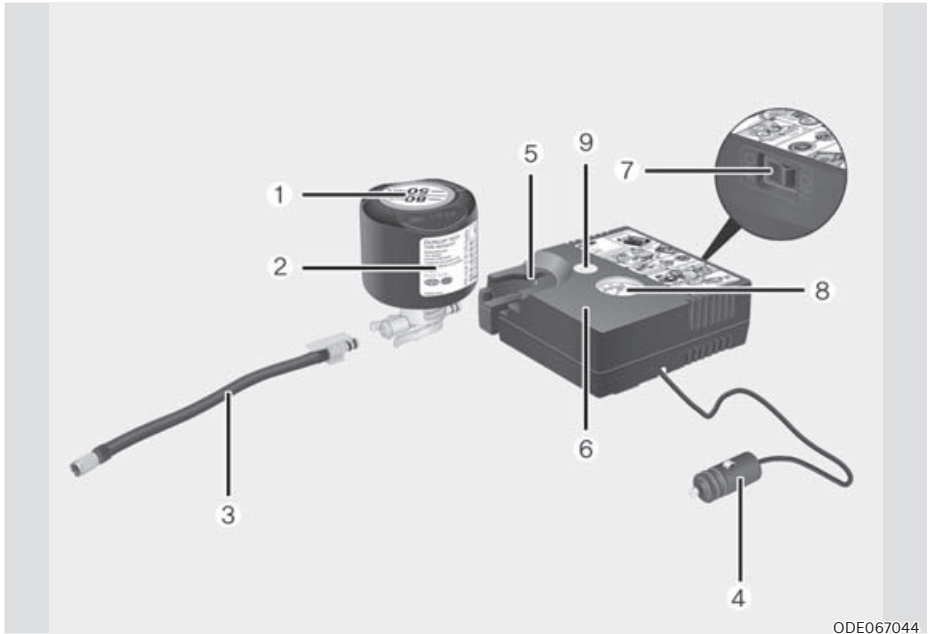

ODE067044

1. Étiquette de limitation de vitesse
  2. Bouteille d'agent d'étanchéité et étiquette de limitation de vitesse
  3. Tuyau flexible de remplissage
  4. Connecteurs et câble pour un branchement direct à une prise secteur
  5. Support pour la bouteille d'agent d'étanchéité
  6. Compresseur
  7. Commutateur on/off
  8. Manomètre permettant de lire la pression de gonflage du pneu
  9. Bouton permettant de diminuer la pression de gonflage
- Les connecteurs, le câble et le tuyau flexible de connexion sont rangés dans le logement du compresseur prévu à cet effet.

Respectez scrupuleusement l'ordre dans lequel cette opération doit être effectuée afin d'éviter tout risque d'écoulement de l'agent d'étanchéité sous haute pression.





## AVERTISSEMENT

Étanchéifiant périmé

N'utilisez pas un étanchéifiant pour pneu périmé (après la date de péremption inscrite sur le conteneur). Cela peut augmenter les risques de défaillance du pneu.



## AVERTISSEMENT

Produit d'étanchéité

- Garder hors d'atteinte des enfants.
- Éviter tout contact avec les yeux.
- Ne pas avaler.

## Utilisation du Tire Mobility Kit en cas de crevaison



## ATTENTION

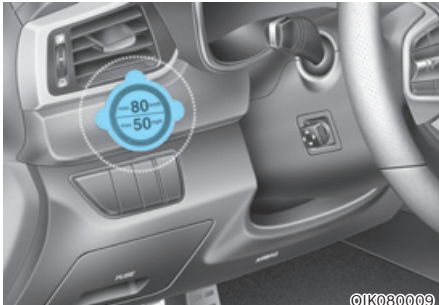

Enlevez l'étiquette de limitation de vitesse (1) de la bouteille de produit d'étanchéité (2) et placez-la à un endroit très visible du véhicule (tel que le volant) afin que le conducteur se souvienne de ne pas conduire trop vite.



## ATTENTION

Si seule la pression du pneu doit être ajustée, reportez-vous à la section « Ajuster la pression des pneus » de ce chapitre.

Lisez les informations relatives au produit d'étanchéité avant d'utiliser le Tire Mobility Kit.

1. Secouez la bouteille d'étanchéifiant (2).

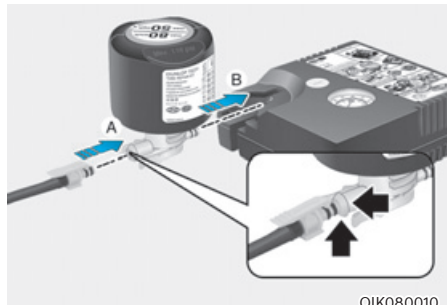

OIK080010

2. Raccordez le tuyau de remplissage (3) à la bouteille d'étanchéifiant (2) dans la direction (A), puis raccordez la bouteille d'étanchéifiant au compresseur (6) dans la direction (B).
3. Assurez-vous que le compresseur est en position OFF.

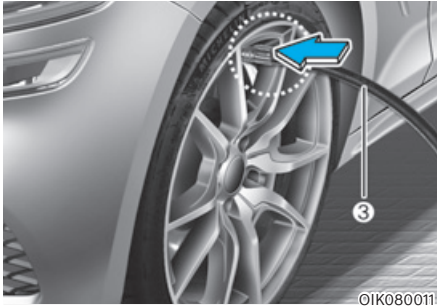

©IK080011

4. Dévissez le bouchon de la valve de la roue défectueuse et vissez le tuyau de remplissage (3) de la bouteille d'étanchéifiant sur la valve.



### ATTENTION

Fixez correctement le tuyau de remplissage d'étanchéifiant sur la valve. Si vous ne respectez pas cette consigne, l'étanchéifiant risque de refluer et d'obstruer le tuyau.

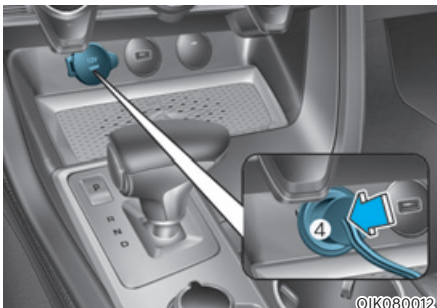

©IK080012

5. Branchez le cordon d'alimentation du compresseur (4) à la prise électrique du véhicule.

### REMARQUE

Utilisez uniquement la prise de courant côté passager avant lorsque vous branchez le cordon d'alimentation.

6. Mettez le contact.
7. Activez le compresseur et laissez-le tourner 5 à 7 minutes environ pour remplir le pneu d'étanchéifiant jusqu'à obtenir une pression correcte (reportez-vous au chapitre 2, Pneus et roues). La pression de gonflage du pneu après remplissage est peu importante et sera contrôlée/ corrigée plus tard.

Veillez à ne pas surgonfler le pneu et restez à l'écart de celui-ci pendant le remplissage.



### ATTENTION

#### Pression du pneu

N'essayez pas de conduire votre véhicule si la pression du pneu est inférieure à 200 kpa (29 PSI). Cela pourrait entraîner un accident dû à une défaillance subite du pneu.

8. Arrêtez le compresseur.
9. Débranchez les tuyaux flexibles du connecteur de la bouteille d'agent d'étanchéité et de la valve du pneu.

Remplacez le kit Tire Mobility Kit dans son compartiment de rangement dans le véhicule.



### AVERTISSEMENT

#### Monoxyde de carbone

Ne laissez pas votre véhicule en fonctionnement dans une zone faiblement aérée pendant de longues périodes. Cela pourrait entraîner un empoisonnement au monoxyde de carbone et une suffocation.

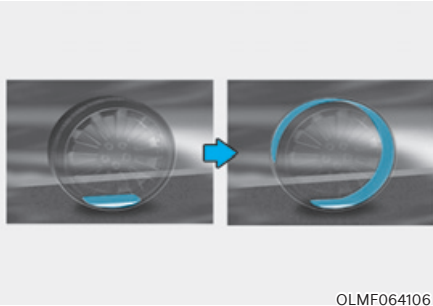

OLMF064106

10. Conduisez immédiatement environ 7 à 10 km ou à peu près 10 minutes pour répartir uniformément le produit d'étanchéité dans le pneu.

Ne dépassez pas 80 km/h (50 miles/h). Si possible, ne roulez pas en dessous de 20 km/h (12 miles/h).

Si, en roulant, vous constatez des vibrations, une gêne à la conduite ou des bruits inhabituels, réduisez votre vitesse et conduisez avec prudence jusqu'à ce que vous puissiez vous arrêter en toute sécurité sur le bas-côté.

Appelez une assistance routière ou une dépanneuse.

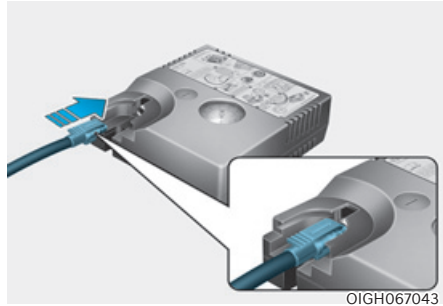

OIGH067043



OIK080011

11. Après avoir conduit environ 7 à 10 km (ou à peu près 10 min.), arrêtez-vous dans un endroit sûr.
12. Raccordez directement le tuyau de remplissage (3) du compresseur à la valve du pneu.
13. Branchez le cordon d'alimentation du compresseur dans la prise électrique du véhicule.
14. Réglez la pression de gonflage du pneu à la pression de pneu recommandée.  
Contact mis, procédez comme suit.
  - **Pour augmenter la pression de gonflage:** Démarrez le compresseur. Pour vérifier le réglage de la pression de gonflage, arrêtez brièvement le compresseur.
  - **Pour diminuer la pression de gonflage:** Appuyez sur le bouton (9) du compresseur.

**REMARQUE**

Ne laissez pas le compresseur fonctionner plus de 10 minutes au risque d'entraîner une surchauffe qui risquerait d'endommager l'appareil.

**Information**

La jauge de pression peut indiquer une pression supérieure à la lecture actuelle lorsque le compresseur fonctionne. Pour obtenir une pression de pneu exacte, le compresseur doit être éteint.

**ATTENTION**

Si la pression de gonflage n'est pas stable, conduisez le véhicule une deuxième fois, puis reportez-vous à l'étape 10. Suivez ensuite les étapes 11 à 14.

L'utilisation du TireMobilityKit peut être inefficace pour les dommages des pneus mesurant plus de 4mm (0.16in.) environ.

Nous vous conseillons de faire appel à un concessionnaire GENESIS agréé si vous ne parvenez pas à rendre le pneu conforme aux normes de sécurité à l'aide du Tire Mobility Kit.

**AVERTISSEMENT**

La pression de gonflage du pneu doit être d'au moins 220 kPa (32 psi). Si ce n'est pas le cas, arrêtez votre véhicule. Appelez le service de dépannage ou de remorquage.

**ATTENTION**

Capteur de pression de pneu (sur véhicule équipé du système de contrôle de la pression des pneus)

Retirez l'étanchéifiant qui se trouve sur le capteur de pression et la roue lorsque vous changez le pneu et faites contrôler les capteurs de pression des pneus par un concessionnaire agréé.

**Information**

Lors de la réinstallation de la roue et du pneu neufs ou réparés sur le véhicule, serrez les écrous en appliquant un couple de 11 à 13 kgf.m.

## Ajuster la pression des pneus

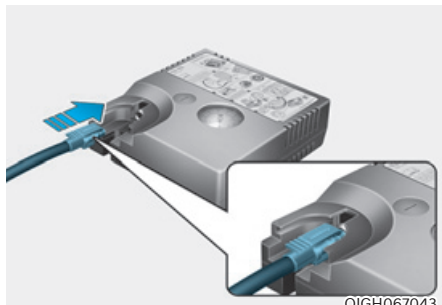

1. Stationnez votre véhicule à un endroit sûr.
2. Raccordez directement le tuyau de remplissage (3) du compresseur à la valve du pneu.
3. Branchez le cordon d'alimentation du compresseur à la prise électrique du véhicule.
4. Ajustez la pression de gonflage en respectant la pression recommandée. Mettez le contact et procédez comme suit.
  - **Pour augmenter la pression de gonflage :**  
Allumez le compresseur. Pour vérifier la pression de gonflage actuelle, éteignez brièvement le compresseur.
  - **Pour réduire la pression de gonflage :**  
Appuyez sur le bouton (9) du compresseur.

### REMARQUE

Ne laissez pas le compresseur tourner plus de 10 minutes pour éviter toute surchauffe susceptible de l'endommager.

### Information

La jauge de pression peut indiquer une pression supérieure à la pression réelle lorsque le compresseur tourne. Éteignez le compresseur pour connaître la pression exacte du pneu.

### ATTENTION

N'utilisez pas le produit d'étanchéité uniquement pour ajuster la pression du pneu.

### AVERTISSEMENT

La pression du pneu doit être d'au moins 220 kPa (32 psi). Dans le cas contraire, ne reprenez pas le volant.

Faites appel à un service d'assistance routière ou de dépannage.

## REMORQUAGE

### Service de remorquage

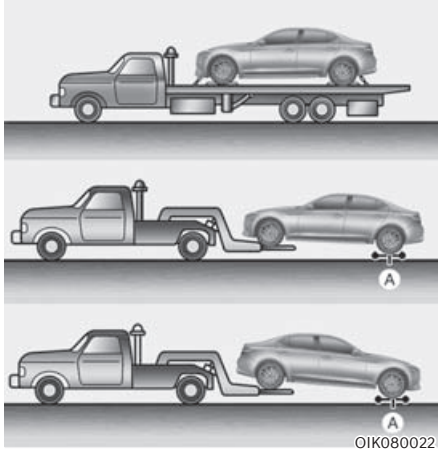

[A] : chariots

Si un remorquage d'urgence est nécessaire, nous vous recommandons de faire appel à un concessionnaire Genesis agréé ou à un service de remorquage professionnel.

Des procédures de levage et de remorquage appropriées sont nécessaires pour éviter d'endommager le véhicule. Il est recommandé d'utiliser des chariots à roulettes ou à plateau.

Pour les véhicules 2 roues motrices, il est possible de remorquer le véhicule avec les roues avant au sol (sans chariot) et les roues arrière surélevées.

Si l'une des roues montées ou l'un des composants de suspension est endommagé ou si le véhicule est remorqué avec les roues arrière au sol, un chariot porte-roues doit être placé sous les roues arrière.

Si le véhicule est remorqué par une dépanneuse privée et si aucun chariot porte-roues n'est utilisé, l'arrière du véhicule doit toujours être levé (pas l'avant).

Pour remorquer un véhicule AWD, il faut utiliser un chariot porte-roue ou le plateau de la dépanneuse. Les roues ne peuvent être en contact avec le sol.

### REMARQUE

**Le véhicule ne peut être soulevé par le dispositif de remorquage, la carrosserie ou des éléments du châssis. Cela pourrait endommager le véhicule.**



### ATTENTION

- **Pour ne pas endommager le véhicule, ne le remorquez pas avec les roues arrière au sol.**

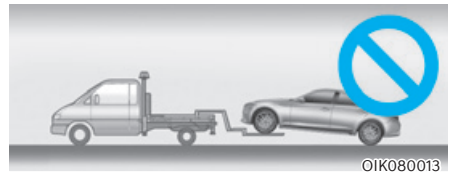

- **Ne pas remorquer avec un équipement à élingue. Utilisez un équipement de levage des roues ou à plateau.**





## AVERTISSEMENT

Si votre véhicule est équipé d'un capteur de retournement, mettez le bouton de démarrage/d'arrêt du moteur en position OFF ou ACC lors du remorquage du véhicule. Les airbags latéraux et rideaux peuvent se déployer si le capteur détecte un retournement.

Lors d'un remorquage d'urgence sans chariot porte-roues :

1. Mettez le levier de vitesses en position N (point mort).
2. Relâchez le frein de stationnement.

## REMARQUE

Si vous ne mettez pas le levier de vitesses en position N (point mort) lorsque le véhicule est remorqué avec les roues avant au sol, la transmission peut subir des dommages internes.

## Crochet de remorquage amovible

1. Ouvrez le coffre (ou hayon) et retirez le crochet de remorquage de la boîte à outils.

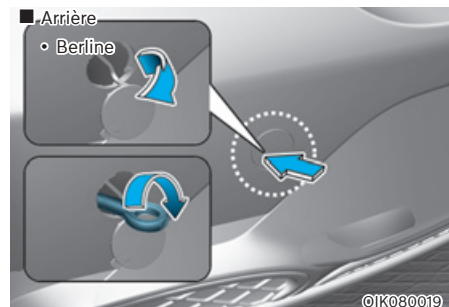
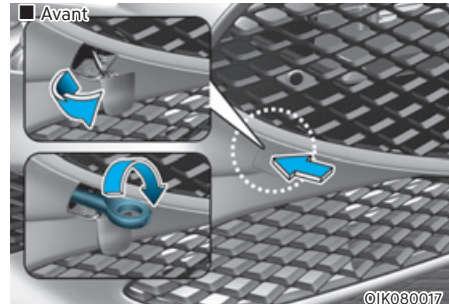

2. Retirez le cache de l'orifice en appuyant sur la partie basse du cache sur le pare-chocs.
3. Introduisez le crochet dans l'orifice et tournez-le dans le sens horaire jusqu'à ce qu'il soit solidement fixé.
4. Après utilisation, retirez le crochet et remettez le cache en place.



## Remorquage d'urgence

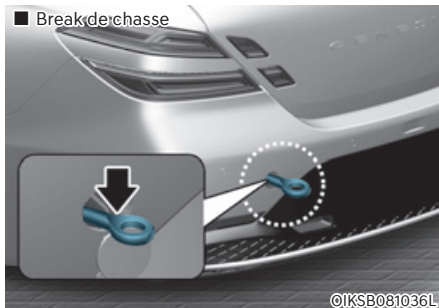
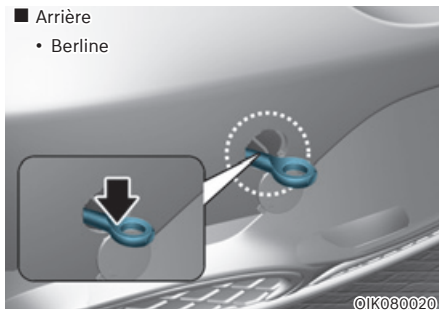
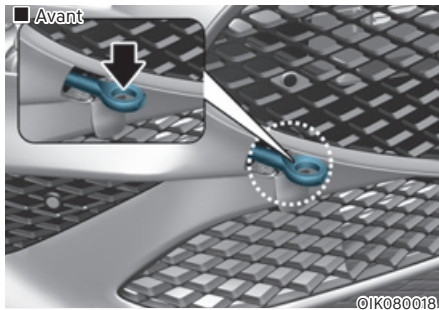

Si un remorquage est nécessaire, nous vous recommandons de faire appel à un concessionnaire Genesis agréé ou à un service de remorquage professionnel.

Si aucun service de remorquage n'est disponible en cas d'urgence, votre véhicule peut être temporairement remorqué à l'aide d'une chaîne ou d'un câble fixé au crochet de remorquage d'urgence situé à l'avant (ou l'arrière) du véhicule.

Soyez extrêmement prudent lorsque vous remorquez le véhicule avec un câble ou une chaîne. Un conducteur doit se trouver dans le véhicule pour le diriger et actionner les freins.

Le remorquage de cette façon ne peut se faire que sur des routes à revêtement dur sur une courte distance et à faible vitesse. Également, les roues, les essieux, la transmission, la direction et les freins doivent tous être en bon état.

### ATTENTION

**Le conducteur doit être à bord du véhicule pour les opérations de direction et de freinage lorsque le véhicule est remorqué. Aucun passager autre que le conducteur ne doit se trouver dans le véhicule.**

Prenez toujours les précautions suivantes lors d'un remorquage d'urgence :

- Appuyez sur le bouton de démarrage/arrêt du moteur pour le mettre en position ACC afin que le volant ne se verrouille pas.
- Amenez le sélecteur en position N (Point mort)
- Desserrez le frein de stationnement.
- Accentuez la pression sur la pédale de frein, car les performances de freinage sont réduites.
- Le véhicule est plus difficile à diriger, car la direction assistée est désactivée.
- Le véhicule de remorquage doit être plus lourd que le véhicule remorqué.
- Les conducteurs des deux véhicules doivent rester en communication régulière.
- Avant de procéder à un remorquage d'urgence, vérifiez que le crochet est pas cassé ou endommagé.
- Attachez le câble ou la chaîne de remorquage au crochet.
- Ne secouez pas le crochet. Exercez une force constante et uniforme.



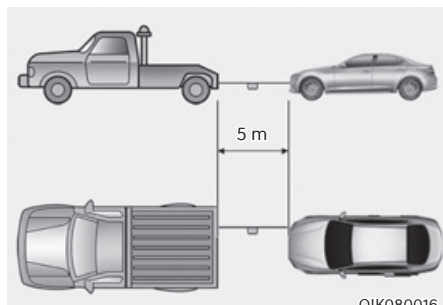

- Utilisez un câble ou une chaîne de remorquage de moins de 5 m (16 pieds) de long. Attachez un tissu blanc ou rouge d'environ 30 cm de large au milieu du câble ou de la chaîne pour une plus grande visibilité.
- Conduisez prudemment pour que le câble ou la chaîne reste tendu pendant le remorquage.
- Avant de remorquer, recherchez la présence éventuelle de fuite de la boîte de vitesses automatique sous votre véhicule. Si l'huile de transmission automatique fuit, un équipement à plateau ou un chariot de remorquage doit être utilisé.

### REMARQUE

Accélérez ou ralentissez le véhicule lentement et progressivement tout en maintenant la tension sur le câble ou la chaîne de remorquage pour démarrer ou conduire le véhicule, sinon les crochets de remorquage et le véhicule pourraient être endommagés.

### REMARQUE

Pour ne pas endommager votre véhicule lors du remorquage :

- Tirez toujours en ligne droite lorsque vous utilisez les crochets de remorquage. Ne tirez pas latéralement ou à angle droit.
- N'utilisez pas de crochet pour dégager un véhicule qui est bloqué dans la boue, le sable, etc., et ne peut pas en sortir avec sa seule puissance.
- Limitez la vitesse du véhicule à 15 km/h et ne parcourez pas plus de 1,5 km pour éviter d'endommager la transmission (pour les véhicules à transmission automatique).

## MATÉRIEL D'URGENCE (SI ÉQUIPÉ)

Votre véhicule est équipé de matériel destiné à parer aux situations d'urgence.

### Extincteur

Si vous faites face à un départ de feu et si vous savez utiliser un extincteur, suivez attentivement les étapes ci-dessous.

1. Retirez la goupille de sécurité sur le dessus de l'extincteur, qui empêche d'appuyer accidentellement sur la poignée.
2. Dirigez le jet vers la base du feu.
3. Tenez-vous à environ 2,5 m (8 pi) du feu et pressez la poignée pour actionner l'extincteur. Si vous relâchez la poignée, l'extincteur s'arrête.
4. Effectuez un mouvement de balayage de la buse, d'avant en arrière à la base du feu. Lorsque le feu semble être éteint, surveillez attentivement, car il pourrait se rallumer.

### Trousse de premiers secours

Cette trousse contient tout le matériel de premiers secours nécessaire, tel que des ciseaux, un bandage, du sparadrap, etc.

### Triangle réfléchissant

Placez le triangle réfléchissant sur la route pour alerter les autres conducteurs en cas d'urgence, par exemple si vous devez vous arrêter sur le bord de la route suite à un problème.

### Jauge de pression des pneus (si équipé)

Les pneus perdent peu à peu de la pression, c'est pourquoi il faut régulièrement les regonfler. Il s'agit d'une usure normale qui n'indique pas la présence d'une fuite. Vérifiez toujours la pression lorsque les pneus sont froids, car la pression augmente avec la température.

Procédez comme suit pour vérifier la pression des pneus :

1. Dévissez le bouchon de la valve de gonflage qui se trouve sur le flanc du pneu.
2. Maintenez la jauge appuyée contre la valve du pneu. De l'air s'échappe au départ et continue de s'échapper si vous n'appuyez pas fermement sur la jauge.
3. Poussez fermement sur le manomètre pour l'activer et empêcher les fuites.
4. Lisez la pression sur le manomètre pour vérifier si elle est trop faible ou trop élevée.
5. Réglez la pression des pneus à la valeur spécifiée. Reportez-vous à la section " Pneus et roues " du chapitre 2.
6. Remettez le bouchon de la valve de gonflage en place.

## SYSTÈME ECALL PANEUROPÉEN (SI ÉQUIPÉ)

Le véhicule est équipé d'un dispositif\* connecté avec le système eCall paneuropéen pour l'envoi d'appels d'urgence à un centre de réception. Le système eCall paneuropéen est un système d'appels d'urgence automatique utilisé pour le signalement des accidents de la route ou de tout autre accident\*\* sur le réseau routier européen (uniquement dans les pays dans lesquels ce système est réglementé).

Ce système permet d'entrer en contact avec un agent du service d'intervention unique en cas d'accident sur le réseau routier européen (uniquement dans les pays dans lesquels ce système est réglementé).

Le système eCall paneuropéen transmet, conformément aux conditions stipulées dans le manuel d'utilisation ainsi que dans le carnet de garantie et d'entretien, au centre de réception des appels d'urgence (Public Safety Answering Point - PSAP), des données relatives, notamment, à la situation du véhicule, au type de véhicule, au numéro de châssis (numéro VIN)...

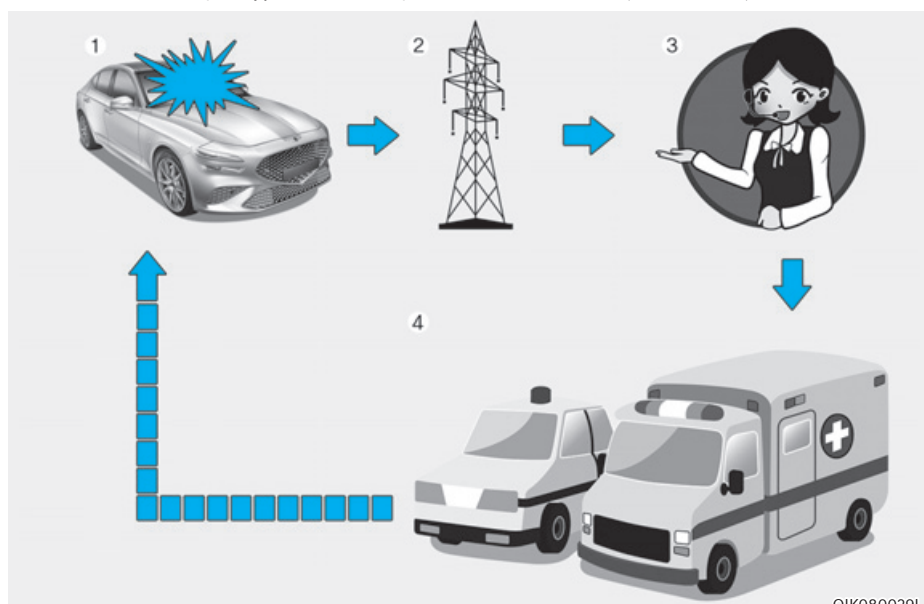

1. Accident de la route
2. Réseau sans fil
3. Centre de réception des appels d'urgence (Public Safety Answering Point - PSAP)
4. Assistance

\* Dans le manuel d'utilisation, « dispositif eCall paneuropéen » désigne l'équipement installé dans le véhicule qui permet de joindre le système eCall paneuropéen.

\*\* « Autres accidents » fait référence à tout accident sur le réseau routier européen (uniquement dans les pays dans lesquels le système est réglementé) impliquant des blessés et/ou nécessitant l'envoi d'un service de secours. Pour signaler un accident, il est nécessaire d'arrêter le véhicule et d'appuyer sur le bouton SOS (l'emplacement de ce bouton est spécifié dans l'illustration correspondante, dans le chapitre "Système eCall paneuropéen (si équipé)" du manuel d'utilisation. Lorsqu'un appel d'urgence a été émis, le système collecte des informations concernant le véhicule (au départ duquel l'appel a été envoyé) et se met ensuite en connexion avec le centre de réception des appels d'urgence (PSAP) afin de vous permettre de communiquer le motif de l'appel d'urgence.

Une fois les données stockées dans le système eCall paneuropéen envoyées aux services d'urgence en vue de porter secours au conducteur et aux passagers, et l'opération d'assistance terminée, lesdites données sont supprimées.

### Description du système eCall embarqué

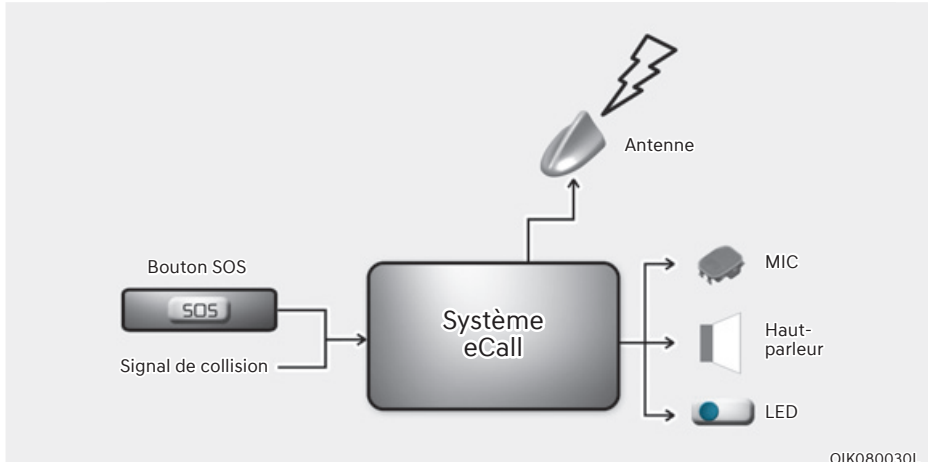

Aperçu du système eCall embarqué fondé sur le service 112, fonctionnement et fonctionnalités : nous vous renvoyons au chapitre concerné. Le service eCall fondé sur le service 112 est un service public d'intérêt général accessible gratuitement.

Le service eCall embarqué fondé sur le service 112 est activé par défaut. Ce service est activé automatiquement à l'aide de capteurs embarqués afin de permettre le signalement d'un accident grave éventuel.

Il sera également activé automatiquement si le véhicule est doté d'un système TPS qui ne fonctionne pas, dans le cas d'un accident grave.

Le système eCall embarqué fondé sur le service 112 peut également être activé manuellement en cas de besoin. Instructions pour l'activation manuelle du système : nous vous renvoyons au chapitre concerné.

Dans le cas d'une panne critique empêchant l'utilisation du système eCall embarqué fondé sur le service 112, les occupants du véhicule recevront l'avertissement suivant : nous vous renvoyons au chapitre concerné.

### Information sur le traitement des données

Le traitement des données personnelles via le système eCall e

mbarqué fondé sur le service 112 sera conforme aux règles relatives au traitement des données personnelles stipulées dans les directives 95/46/CE (1) et 2002/58/CE (2) du Parlement européen et du Conseil, et, plus particulièrement, reposera sur la nécessité de protéger les intérêts vitaux des individus conformément à l'article 7(d) de la directive 95/46/CE (3).

Le traitement de ces données est strictement limité au traitement de l'appel eCall envoyé au 112, le numéro d'urgence européen unique.

### Types de données et leurs destinataires

Le système eCall embarqué fondé sur le numéro 112 ne peut collecter et traiter que les données suivantes :

- le numéro de châssis
- le type du véhicule (véhicule de transport de personnes ou véhicule utilitaire léger)
- le mode de propulsion du véhicule (essence/gazole/GNC/GPL/électricité/hydrogène)
- les dernières positions du véhicule et la direction suivie
- le fichier-journal enregistrant l'activation automatique du système, avec horodatage
- les autres données suivantes (si équipé) : sans objet

Les destinataires des données traitées par l'intermédiaire du système eCall embarqué fondé sur le numéro 112 sont les centres de réception des appels d'urgence concernés, qui ont été désignés par les autorités compétentes du pays sur le territoire duquel ils sont situés afin de recevoir en priorité et de prendre en charge les appels eCall destinés au numéro 112 d'appel d'urgence unique européen. Autres informations (si disponibles) : sans objet

- (1) Directive 95/46/CE du Parlement européen et du Conseil, du 24 octobre 1995, relative à la protection des personnes physiques à l'égard du traitement des données à caractère personnel et à la libre circulation de ces données (OJ L 281, 23.11.1995, p. 31).
- (2) Directive 2002/58/CE du Parlement européen et du Conseil du 12 juillet 2002 concernant le traitement des données à caractère personnel et la protection de la vie privée dans le secteur des communications électroniques (Directive vie privée et communications électroniques) (OJ L 201, 31.7.2002, p. 37).
- (3) La directive 95/46/EC a été abrogée par le Règlement (UE) 2016/679 du Parlement européen et du Conseil du 27 avril 2016 relatif à la protection des personnes physiques à l'égard du traitement des données à caractère personnel et à la libre circulation de ces données (Règlement général sur la protection des données) (OJ L 119, 4.5.2016, p. 1). Le règlement est entré en vigueur le 25 mai 2018.

### Modalités de traitement des données

Le système eCall embarqué fondé sur le numéro 112 est conçu de manière à garantir que les données contenues dans la mémoire du système ne sont pas accessibles en dehors de celui-ci avant le déclenchement d'un appel eCall. Autres remarques (si équipé) : sans objet

Le système eCall embarqué fondé sur le numéro 112 est conçu de façon à garantir qu'il n'est pas traçable et ne fait pas l'objet d'une surveillance constante en mode de fonctionnement normal. Autres remarques (si équipé) : sans objet

Le système eCall embarqué fondé sur le numéro 112 est conçu de manière à garantir que les données de la mémoire interne du système sont automatiquement et constamment effacées.

Les données de localisation du véhicule sont continuellement écrasées dans la mémoire interne du système afin que celui-ci ne conserve en permanence, au maximum, que les trois dernières positions du véhicule, informations nécessaires au fonctionnement normal du système.

L'historique des données d'activité dans le système eCall embarqué fondé sur le numéro 112 n'est pas conservé plus longtemps qu'il n'est nécessaire pour réaliser l'objectif de traiter l'appel d'urgence eCall et, en tout état de cause, pas au-delà de 13 heures à partir du déclenchement d'un appel d'urgence eCall. Autres remarques (si équipé) : sans objet

### **Modalités d'exercice des droits de la personne concernée**

La personne concernée (à savoir le propriétaire du véhicule) dispose d'un droit d'accès aux données et a également le droit, si nécessaire, de demander la rectification, l'effacement ou le verrouillage de données la concernant dont le traitement n'est pas conforme aux dispositions de la directive 95/46/CE. Tout tiers auquel les données ont été communiquées doit être notifié de toute rectification, de tout effacement ou de tout verrouillage effectué conformément avec ladite directive, sauf si cela s'avère impossible ou suppose un effort disproportionné.

La personne concernée a le droit d'introduire une plainte auprès de l'autorité compétente en matière de protection des données si elle estime que ses droits ont été violés à la suite du traitement de données à caractère personnel la concernant.

Responsable du service de contact pour le traitement des demandes d'accès (si applicable) : sans objet

## Système eCall paneuropéen



Composantes du système eCall paneuropéen installé dans l'habitacle :

- (1) Bouton SOS
- (2) LED

**Bouton SOS** : le conducteur/passager peut passer un appel d'urgence au service d'intervention unique en appuyant sur le bouton.

**LED** : la LED s'allume pendant 3 secondes lorsque le bouton de démarrage/d'arrêt du moteur est en position ON. Elle s'éteint ensuite lorsque le système fonctionne normalement. Le témoin SOS s'allume sur le combiné d'instruments en cas de problème au niveau du système.

### Signalement automatique d'un accident

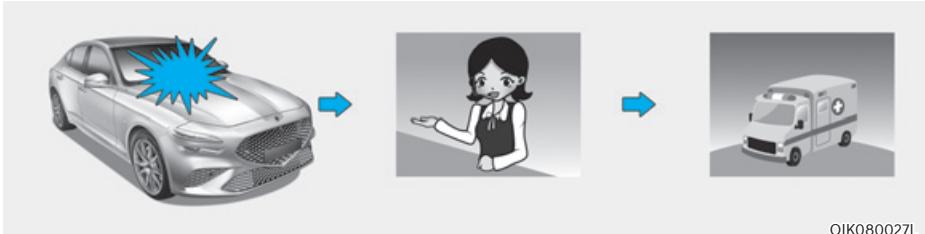

Le dispositif eCall paneuropéen envoie automatiquement un appel d'urgence au centre de réception des appels d'urgence (PSAP) en vue de l'envoi d'un service de secours dans le cas d'un accident de la route.

Afin de permettre l'envoi d'un service d'urgence et d'une assistance appropriée, le système eCall paneuropéen transmet automatiquement les données de l'accident au centre de réception des appels d'urgence (PSAP) lorsqu'un accident de la route est détecté.

Dans ce cas, l'appel d'urgence ne peut pas être stoppé en appuyant sur le bouton SOS et le système eCall paneuropéen reste connecté jusqu'à ce que l'agent des services d'urgence recevant l'appel désactive l'appel d'urgence.

Pour les accidents de la route mineurs, le système eCall paneuropéen ne peut pas envoyer un appel d'urgence. Cependant, un appel d'urgence peut-être envoyé manuellement en appuyant sur le bouton SOS.



### ATTENTION

**Le système ne peut pas fonctionner en cas d'absence de transmission mobile et de signaux GPS et Galileo.**

## Signalement manuel d'accident



OIK080028L

Le conducteur ou le passager peut envoyer un appel d'urgence au centre de réception des appels d'urgence (PSAP), en appuyant sur le bouton SOS pour appeler les services de secours.

Tout appel envoyé aux services d'urgence via le système eCall paneuropéen peut être annulé en appuyant sur le bouton SOS à nouveau avant l'établissement de la connexion téléphonique.

Après l'activation de l'appel d'urgence en mode manuel (afin de permettre l'envoi d'un service d'urgence et d'une assistance appropriés), le système eCall paneuropéen transmet automatiquement (pendant l'appel d'urgence) les données de l'accident de la route ou les données relatives à tout autre accident à l'agent du centre de réception des appels d'urgence (PSAP) lorsque l'on appuie sur le bouton SOS.

- Si le conducteur ou le passager appuie accidentellement sur le bouton SOS, il peut annuler l'appel en appuyant de nouveau sur le bouton. (Pour la Russie)
- Vous pouvez l'annuler en appuyant de nouveau sur le bouton dans les 3 secondes. Vous ne pouvez pas l'annuler après cela. (Sauf Russie)

En cas d'accident de la route ou d'autres accidents, pour activer un appel d'urgence en mode manuel, il est nécessaire :

1. d'arrêter le véhicule en respectant le Code de la route afin de garantir votre propre sécurité ainsi que celle des autres usagers de la route ;
2. d'appuyer sur le bouton SOS : lorsque l'on appuie sur le bouton SOS, le dispositif est enregistré dans le réseau de communication téléphonique sans fil et les données minimales relatives au véhicule et à sa situation sont collectées conformément aux exigences techniques de l'appareil. Ensuite, la connexion est établie avec l'agent du système eCall paneuropéen afin de clarifier les raisons (conditions) de l'appel d'urgence.
3. Une fois les raisons de l'appel d'urgence communiquées, l'agent du centre de réception des appels d'urgence (PSAP) envoie les services de secours et clôture l'appel d'urgence.

Si l'appel d'urgence n'a pas été effectué conformément à la procédure mentionnée ci-dessus, l'appel d'urgence sera considéré comme erroné.





## AVERTISSEMENT

Alimentation électrique de secours du système eCall paneuropéen depuis la batterie

- La batterie du système eCall paneuropéen offre une autonomie d'une heure dans l'hypothèse où la source électrique principale du véhicule a été coupée lors de la collision, pendant les situations d'urgence.
- La batterie du système eCall paneuropéen devrait être remplacée tous les 3 ans. Pour plus d'informations, nous vous renvoyons au calendrier des entretiens, au chapitre 9.

Le témoin SOS s'allume sur le combiné d'instruments (dysfonctionnement du système) Si le témoin SOS s'allume dans des conditions de conduite normales, cela peut indiquer un dysfonctionnement du système eCall.

Veillez dans ce cas faire vérifier le système eCall paneuropéen chez un concessionnaire Genesis agréé immédiatement. Dans le cas contraire, le fonctionnement correct du système eCall paneuropéen dans votre véhicule n'est pas garanti. Le propriétaire du véhicule est dans ce cas seul responsable des conséquences pouvant découler du non-respect des conditions stipulées ci-dessus.

Suppression ou modification arbitraires

Le système eCall paneuropéen a pour but de demander de l'assistance aux services d'urgence. Par conséquent, toute suppression ou modification du système eCall paneuropéen pourrait avoir des répercussions sur la sécurité du conducteur et des passagers. Le système risque par ailleurs d'envoyer erronément un appel d'urgence au centre de réception des appels d'urgence (PSAP). Nous vous demandons par conséquent de ne pas modifier les paramètres du dispositif inhérent au système eCall paneuropéen installé dans votre véhicule vous-même ou via l'intervention d'une tierce partie.

# 9. Entretien

Compartiment moteur .....	9-3
Services d'entretien .....	9-6
Responsabilité du propriétaire .....	9-6
Précautions concernant la maintenance par le propriétaire.....	9-6
Entretien par le propriétaire .....	9-7
Calendrier d'entretien du propriétaire.....	9-8
Opérations d'entretien programmées.....	9-9
Calendrier d'entretien normal (sauf Europe, mais incluant la Russie).....	9-10
Entretien en conditions d'utilisation difficiles (sauf Europe, mais incluant la Russie) .....	9-15
Calendrier d'entretien normal (pour l'Europe) .....	9-17
Entretien en conditions d'utilisation difficiles (pour l'Europe) .....	9-21
Explication des éléments d'entretien planifiés.....	9-23
Flexibles à vide de la ventilation du carter (le cas échéant) .....	9-24
Liquide de transmission manuelle .....	9-24
Huile moteur .....	9-26
Vérification du niveau d'huile moteur.....	9-26
Vérification de l'huile moteur et du filtre à huile.....	9-29
Liquide de refroidissement du moteur.....	9-30
Vérification du niveau de liquide de refroidissement.....	9-30
Changement du liquide de refroidissement .....	9-32
Liquide de freinage .....	9-33
Vérifier le niveau du liquide de freinage .....	9-33
Liquide lave-glace.....	9-34
Vérification du frein de stationnement.....	9-34
Frein de stationnement .....	9-35
Vérification du frein de stationnement.....	9-35
Filtre à carburant (pour moteur diesel) .....	9-35
Purge de l'eau du filtre à carburant.....	9-35
Remplacement de la cartouche de filtre à carburant.....	9-35
Filtre à air .....	9-36
Remplacement du filtre .....	9-36
Filtre à air de l'habitacle .....	9-37
Inspection du filtre .....	9-37
Remplacement du filtre .....	9-37
Balais d'essuie-glace .....	9-38
Inspection des balais .....	9-38
Remplacement des balais .....	9-38

Batterie .....	9-40
Pour un meilleur entretien de la batterie.....	9-41
Remplacement de la batterie.....	9-41
Étiquette de capacité de la batterie.....	9-42
Rechargement de la batterie.....	9-42
Réinitialisation.....	9-43
Pneus et roues.....	9-44
Entretien des pneus .....	9-44
Pressions de gonflage des pneus recommandées à froid .....	9-44
Vérifier la pression de gonflage des pneus .....	9-45
Permutation des pneus.....	9-46
Parallélisme et équilibrage des pneus .....	9-47
Remplacement des pneus.....	9-47
Remplacement des roues.....	9-48
Adhérence des pneus .....	9-48
Entretien des pneus .....	9-48
Informations figurant sur le flanc des pneus.....	9-49
Pneu à profil bas.....	9-52
Fusibles.....	9-53
Remplacement des fusibles du tableau de bord .....	9-54
Remplacement de fusibles du panneau du compartiment moteur .....	9-55
Description du panneau de fusibles/relais.....	9-56
Ampoules .....	9-71
Remplacement des phares, des feux de position, des clignotants et des feux diurnes .....	9-72
Orientation des phares (Pour l'Europe).....	9-72
Remplacement de l'ampoule du répétiteur latéral.....	9-75
Remplacement de la lampe de pied de porte.....	9-75
Remplacement d'une ampoule du feu combiné arrière .....	9-76
Remplacement du feu antibrouillard arrière.....	9-76
Remplacement du feu stop surélevé.....	9-77
Remplace de l'ampoule de la plaque d'immatriculation.....	9-77
Remplacement de l'ampoule de l'éclairage intérieur.....	9-78
Entretien et aspect.....	9-80
Entretien extérieur .....	9-80
Entretien de l'intérieur .....	9-86
Système de contrôle des émissions .....	9-89
Filtre à particules d'essence (GPF).....	9-91
Filtre à particules diesel (DPF) .....	9-92
Piège à NOx (pour moteur diesel) .....	9-92
Réduction catalytique sélective (SCR) (pour moteur diesel).....	9-93

## COMPARTIMENT MOTEUR

■ 2,0L T-GDI

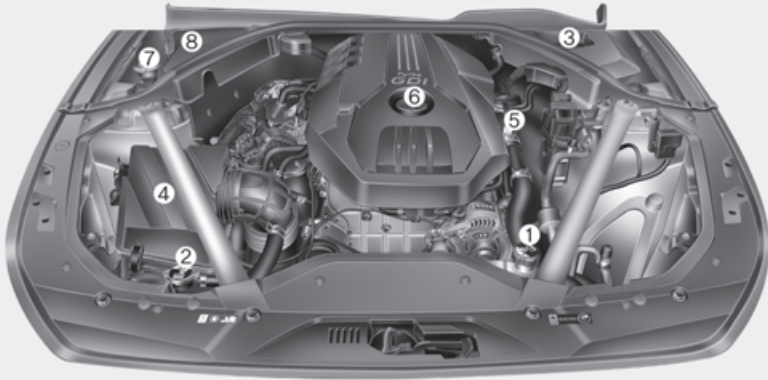

**Le compartiment moteur de votre véhicule peut différer de celui présenté dans l'illustration.**

OIK077001

1. Réservoir de liquide de refroidissement moteur
2. Capuchon du radiateur
3. Liquide de freinage
4. Filtre à air
5. Jauge d'huile moteur
6. Bouchon du réservoir d'huile moteur
7. Réservoir de liquide lave-glace
8. Boîtier à fusibles

\* La batterie se trouve dans le coffre (ou dans le hayon).

### ■ 3,3L T-GDI

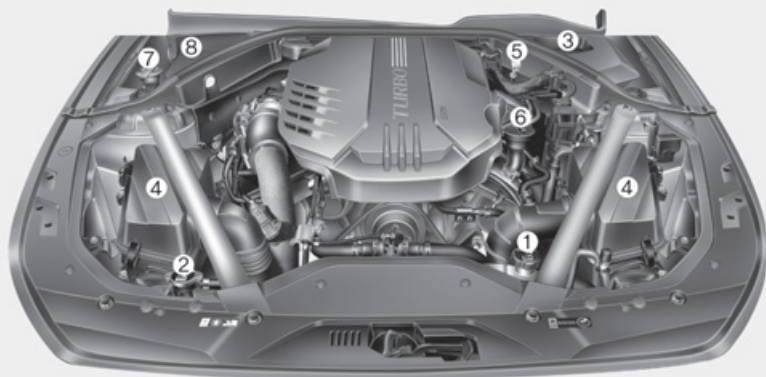

**Le compartiment moteur de votre véhicule peut différer de celui présenté dans l'illustration.**

OIK017007

1. Réservoir de liquide de refroidissement moteur
2. Capuchon du radiateur
3. Liquide de freinage
4. Filtre à air
5. Jauge d'huile moteur
6. Bouchon du réservoir d'huile moteur
7. Réservoir de liquide lave-glace
8. Boîtier à fusibles

\* La batterie se trouve dans le coffre (ou dans le hayon).

## ■ 2,2L TCI

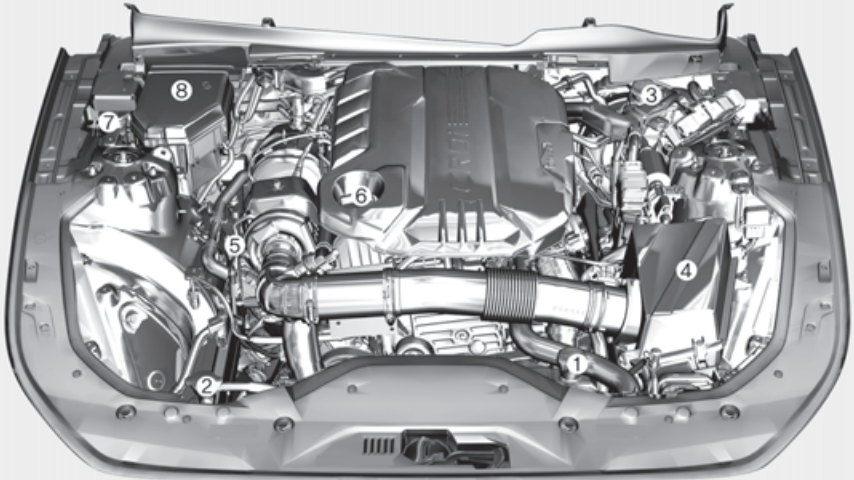

**Le compartiment moteur de votre véhicule peut différer de celui présenté dans l'illustration.**

OIK090100L

1. Réservoir de liquide de refroidissement moteur
2. Capuchon du radiateur
3. Liquide de freinage
4. Filtre à air
5. Jauge d'huile moteur
6. Bouchon du réservoir d'huile moteur
7. Réservoir de liquide lave-glace
8. Boîtier à fusibles

\* La batterie se trouve dans le coffre (ou dans le hayon).

## SERVICES D'ENTRETIEN

Lors de l'entretien ou de l'inspection de votre véhicule, nous vous conseillons de faire preuve de la plus grande prudence pour éviter tout dommage matériel ou corporel.

Nous vous conseillons de confier l'inspection et la réparation du véhicule à un concessionnaire Genesis agréé. Un concessionnaire Genesis agréé répond aux normes de qualité de service de Genesis et bénéficie de l'assistance technique de Genesis pour vous garantir un niveau de satisfaction élevé.

### Responsabilité du propriétaire

Le propriétaire est responsable des opérations d'entretien et doit en conserver une trace.

Vous devez conserver les documents indiquant qu'un entretien approprié a été effectué sur votre véhicule, conformément aux tableaux d'opérations d'entretien programmées, indiqués dans les pages suivantes. Ces informations vous seront nécessaires pour établir votre conformité avec les exigences d'entretien et de maintenance de la garantie de votre véhicule.

Des informations détaillées sur la garantie sont disponibles dans votre Passeport d'entretien.

Les réparations et les réglages nécessaires à la suite d'un entretien inapproprié ou un défaut de maintenance obligatoire ne sont pas couverts.

### Précautions concernant la maintenance par le propriétaire

Un entretien inadéquat, incomplet ou insuffisant peut entraîner des problèmes opérationnels de votre véhicule, susceptibles de provoquer des dégâts au véhicule, un accident ou des dommages corporels. Ce chapitre ne fournit des instructions que pour les éléments d'entretien faciles à effectuer.

Votre véhicule ne doit en aucun cas être modifié. Toute modification peut affecter les performances, la sécurité ou la durée de vie de votre véhicule, et enfreindre en plus les conditions des garanties limitées couvrant le véhicule.

### REMARQUE

**Un entretien inapproprié par le propriétaire pendant la période de garantie peut affecter la couverture de la garantie. Pour plus de détails, lisez le passeport d'entretien séparé fourni avec le véhicule. Si vous n'êtes pas sûr de la procédure d'entretien ou de maintenance, faites-la effectuer par un concessionnaire Genesis agréé.**

## ENTRETIEN PAR LE PROPRIÉTAIRE



### AVERTISSEMENT

Il peut être dangereux d'effectuer des travaux d'entretien sur un véhicule. Si vous n'avez pas suffisamment de connaissances et d'expérience ou si vous ne disposez pas des outils et de l'équipement appropriés pour effectuer le travail, faites-le faire par un concessionnaire Genesis agréé. Respectez TOUJOURS ces précautions pour effectuer les travaux d'entretien :

- Garez votre véhicule sur un terrain plat, mettez le levier de vitesses en position P (Parking), puis mettez le bouton de démarrage/d'arrêt du moteur en position OFF.
- Bloquez les roues (avant et arrière) pour immobiliser le véhicule.  
Enlevez les vêtements amples ou les bijoux qui peuvent s'emmêler dans les pièces en mouvement.
- Si vous devez faire tourner le moteur pendant l'entretien, faites-le à l'extérieur ou dans un endroit bien aéré.
- Tenez les flammes, les étincelles ou les produits à fumer éloignés de la batterie et des pièces liées au carburant.



### AVERTISSEMENT

Contact avec pièces métalliques



Évitez de toucher les pièces métalliques (y compris les barres de suspension) quand le moteur tourne ou est encore chaud. Vous risqueriez de vous blesser gravement. Coupez le moteur et attendez que les pièces métalliques se soient refroidies avant de réaliser des interventions d'entretien sur le véhicule.

Les listes suivantes sont des vérifications et des inspections de véhicules qui doivent être effectuées par le propriétaire ou un concessionnaire Genesis agréé aux fréquences indiquées pour assurer la sécurité et la fiabilité du fonctionnement de votre véhicule.

Toute condition défavorable doit être portée à l'attention de votre concessionnaire dès que possible.

Ces vérifications du véhicule d'entretien par le propriétaire ne sont généralement pas couvertes par les garanties et vous pourriez être facturé pour la main-d'œuvre, les pièces et les lubrifiants utilisés.



### AVERTISSEMENT

Moteur diesel

Ne manipulez ou ne modifiez jamais le système d'injection pendant que le moteur diesel tourne ou dans les 30 secondes qui suivent l'arrêt du moteur diesel. La pompe haute pression, les conduites haute pression, la rampe et les injecteurs sont toujours soumis à une haute pression directement après l'arrêt du moteur diesel.

Une expulsion de carburant peut provoquer de graves blessures. Toute personne qui utilise un pacemaker doit se maintenir à au moins 30 cm de l'ECU ou du faisceau de câbles pendant que le moteur diesel tourne. La haute tension du système de commande électronique du moteur génère un champ magnétique considérable.



## Calendrier d'entretien du propriétaire

### **Lorsque vous faites le plein de carburant :**

- Vérifiez le niveau de liquide de refroidissement du moteur dans le réservoir approprié ou dans le réservoir du liquide de refroidissement de l'intercooler air/eau.
- Vérifiez le niveau de liquide lave-glace.
- Vérifiez la pression de gonflage des pneus.



### **AVERTISSEMENT**

**Soyez prudent lorsque vous vérifiez le niveau de liquide de refroidissement lorsque le moteur est chaud. Le liquide de refroidissement pourrait être projeté par l'ouverture et causer des brûlures graves et d'autres blessures.**

### **Lorsque vous conduisez votre véhicule :**

- Notez tout changement dans le son de l'échappement ou toute odeur de gaz d'échappement dans le véhicule.
- Vérifiez s'il y a des vibrations dans le volant. Notez s'il y a une augmentation de l'effort à la direction ou du jeu dans le volant, ou un changement dans sa position en ligne droite.
- Notez si votre véhicule tourne légèrement ou « tire » en permanence d'un côté en roulant sur une route plane.
- Lorsque vous arrêtez le véhicule, vérifiez s'il produit des bruits inhabituels ou s'il tire d'un côté, si la course de la pédale de frein a augmenté ou si la pédale est plus dure.
- En cas de patinage ou de changement dans le fonctionnement de votre boîte de vitesses, vérifiez le niveau du liquide de transmission.
- Vérifiez que le mode P de la boîte automatique fonctionne.
- Vérifiez le frein de stationnement.
- Recherchez des traces de fuites sous votre véhicule (l'écoulement d'eau de la climatisation pendant et après l'utilisation du système est normal).

### **Au moins une fois par mois :**

- Vérifiez le niveau de liquide de refroidissement moteur.
- Vérifiez le fonctionnement de tous les feux, y compris des feux stop, des clignotants et des feux de détresse.
- Vérifiez la pression de gonflage des pneus, y compris de la roue de secours. Identifiez les pneus usés, présentant une usure irrégulière ou endommagés.
- Vérifiez si des écrous de roue sont desserrés.

### **Au moins deux fois par an : (c.-à-d., chaque printemps et chaque automne)**

- Vérifiez que les flexibles du radiateur, du chauffage et de la climatisation ne présentent pas de fuites ou de dommages.
- Vérifiez le fonctionnement de l'aérosol lave-glace et des essuie-glaces. Nettoyez les balais d'essuie-glace avec un chiffon propre imbibé de liquide lave-glace.
- Vérifiez l'alignement des phares.
- Vérifiez le silencieux, les tuyaux d'échappement, les boucliers et les fixations.
- Vérifiez le fonctionnement et l'usure des ceintures de sécurité.

### **Au moins une fois par an :**

- Nettoyez les orifices d'évacuation de la carrosserie et des portes.
- Lubrifiez les charnières de porte et de capot.
- Lubrifiez les serrures et les fermetures de porte et de capot.
- Lubrifiez les caoutchoucs d'étanchéité des portes.
- Vérifiez le système de climatisation.
- Contrôlez et lubrifiez les transmissions et les commandes de la boîte de vitesses automatique.
- Nettoyez la batterie et les bornes.
- Vérifiez le niveau de liquide de frein.

## OPÉRATIONS D'ENTRETIEN PROGRAMMÉES

Suivez le calendrier d'entretien normal si vous n'utilisez pas votre véhicule dans les conditions suivantes. Si l'une de ces conditions s'applique, suivez le calendrier d'entretien dans des conditions d'utilisation extrêmes.

- Conduite répétée sur une courte distance inférieure à 8 km (5 miles) par des températures normales ou inférieure à 16 km (5 miles) en cas de gel
- Mise au ralenti prolongée du moteur ou conduite à faible vitesse sur de longues distances
- Conduite sur routes accidentées, poussiéreuses, boueuses, non goudronnées, en gravier ou salées
- Conduite dans des zones dans lesquelles du sel ou d'autres produits corrosifs sont utilisés, ou par temps très froid
- Conduite dans des conditions très poussiéreuses
- Conduite dans une zone de circulation dense
- Conduite répétée dans des côtes, des descentes ou sur des routes montagneuses
- Utilisation pour le remorquage ou le camping, et la conduite avec chargement sur le toit.
- Utilisation du véhicule comme taxi ou comme véhicule commercial, de patrouille ou de remorquage
- Conduite fréquente à haute vitesse ou accélération/décélération rapide.
- Arrêts et redémarrages fréquents.
- Utilisation d'une huile moteur non recommandée (minérale, semi-synthétique, de qualité inférieure, etc.)

Si votre véhicule est utilisé dans les conditions ci-dessus, vous devez inspecter, remplacer ou refaire le plein plus souvent que le calendrier d'entretien normal suivant. Après les périodes ou les distances indiquées dans le tableau, continuez à respecter les intervalles d'entretien prescrits.

### Informations

- **Étant donné qu'il est normal que de l'huile moteur soit consommée pendant la conduite, le niveau d'huile moteur doit être contrôlé régulièrement.**
- **L'intervalle de vidage d'huile moteur pour des conditions de fonctionnement normale est basé sur l'utilisation de la spécification de moteur recommandée. Si l'huile moteur recommandée n'est pas utilisée, remplacez l'huile moteur conformément au calendrier d'entretien dans des conditions d'utilisation sévères.**

## Calendrier d'entretien normal (sauf Europe, mais incluant la Russie) Éléments de moteur à essence

9-10

INTERVALLES D'ENTRETIEN	Nombre de mois ou distance parcourue, au premier des deux termes échu										
	Mois	12	24	36	48	60	72	84	96		
ENTRETIEN Élément	Milesx1 000	10	20	30	40	50	60	70	80		
	Km x1 000	15	30	45	60	75	90	105	120		
Huile moteur et filtre à huile moteur *1 *2	Remplacer tous les 10 000 km (6 000 miles) ou tous les 12 mois										
Courroies d'entraînement *3	I										
Additifs de carburant *4	Ajout tous les 10 000 km (6 000 miles)										
Refroidisseur intermédiaire, flexible et tuyau d'entrée/de sortie	Inspection à 10 000 km (6 000 miles) ou 6 mois, puis inspection tous les 30 000 km (20 000 miles) ou tous les 24 mois										

I : Inspecter et si nécessaire, régler, corriger, nettoyer ou remplacer.

R : Remplacer ou changer.

\*1 : Il faut vérifier régulièrement le niveau d'huile moteur et le maintenir au niveau adéquat. Toute utilisation avec un niveau d'huile insuffisant peut endommager le moteur et de tels dégâts ne sont pas couverts par la garantie.

\*2 : Contrôlez le niveau d'huile moteur et les fuites tous les 500 km (350 miles) ou avant un long trajet.

\*3 : Vérifiez la tension de la courroie d'entraînement, de la poulie de tension et de la poulie d'alternateur et procédez à la rectification ou au remplacement requis.

\*4 : Si des essences de bonne qualité sont conformes aux normes européennes (EN228) ou à des normes équivalentes, y compris les additifs pour carburant, ne sont pas disponibles, une bouteille d'additif est recommandée. Des additifs sont disponibles auprès de votre concessionnaire Genesis agréé avec des informations sur la façon de les utiliser. Ne mélangez pas d'autres additifs.

## Calendrier d'entretien normal (sauf Europe, mais incluant la Russie) Éléments de moteur à essence

INTERVALLES D'ENTRETIEN		Nombre de mois ou distance parcourue, au premier des deux termes échu										
		12	24	36	48	60	72	84	96			
ENTRETIEN Élément	Mois	10	20	30	40	50	60	70	80			
	Miles*1 000	15	30	45	60	75	90	105	120			
Filtre à air	Sauf Moyen- Orient	I	I	R	I	I	R	I	I			
	Pour le Moyen- Orient	R	R	R	R	R	R	R	R			
Jeu des soupapes *5 *6		Inspection tous les 90 000 km (60 000 miles) ou tous les 72 mois										
Bougies d'allumage *7		Remplacement tous les 70 000 km (45 500 miles)										
Flexible de vapeur et bouchon du réservoir de carburant					I				I			
Tuyaux à dépression et de ventilation du carter		I	I	I	I	I	I	I	I			
Filtre à air du réservoir de carburant			I		R		I		R			
Conduites, flexibles et raccords de carburant					I				I			

I : Inspecter et si nécessaire, régler, corriger, nettoyer ou remplacer.

R : Remplacer ou changer.

\*5: Vous pouvez remplacer la pièce avant l'échéance prévue à l'occasion d'un autre entretien.

\*6: Inspectez le véhicule à la recherche de vibrations du moteur et/ou d'un bruit de soupape excessifs, puis procédez aux réglages nécessaires. Nous vous conseillons de faire vérifier le système par un concessionnaire Genesis agréé.

\*7: Pour votre confort, il peut être remplacé avant l'échéance prévue à l'occasion d'un autre entretien.

\* Le filtre à huile ne nécessite pas d'entretien mais la qualité du carburant utilisé peut avoir un impact sur la fréquence des entretiens nécessaires. En cas de problèmes de sécurité importants (limitation du débit de carburant, emballement, perte de puissance, démarrage difficile, etc.), remplacez immédiatement le filtre à carburant sans tenir compte du calendrier d'entretien et consultez un concessionnaire Genesis agréé pour en savoir plus.

## Calendrier d'entretien normal (sauf Europe, mais incluant la Russie) Éléments de moteur diesel

9-12

INTERVALLES D'ENTRETIEN		Nombre de mois ou distance parcourue, au premier des deux termes échu							
ENTRETIEN Éléments	Mois	12	24	36	48	60	72	84	96
	Miles x1 000	10	20	30	40	50	60	70	L
	Km x1 000	15	30	45	60	75	90	105	120
Huile moteur et filtre à huile moteur <sup>*1*</sup> <sup>*2</sup>	Sauf pour la Russie	Remplacer tous les 10 000 km (6 000 miles) ou tous les 12 mois							
	Pour la Russie	Remplacement tous les 15 000 km (10 000 miles) ou tous les 12 mois							
Courroies d'entraînement <sup>*3</sup>	Sauf pour la Russie	Au début, inspecter à 80 000 km (50 000 miles) ou à 48 mois, <sup>*1</sup> ensuite tous les 20 000 km (12 500 miles) ou tous les 12 mois.							
	Pour la Russie	Au début, inspecter à 90 000 km (60 000 miles) ou à 48 mois, ensuite tous les 30 000 km (20 000 miles) ou tous les 24 mois.							
Système de courroie de distribution (courroie de distribution, pompe à eau, tendeur, pignon libre)	2.2L TCI	Inspecter la courroie de distribution tous les 120 000 km (80 000 miles) Remplacer le système de courroie de distribution (courroie de distribution, pompe à eau, tendeur, pignon libre) tous les 240 000 km (160 000 miles)							
	Sauf Moyen- Orient	I	I	R	I	I	I	R	I
Filtre à air	Pour le Moyen- Orient	R	R	R	R	R	R	R	R
Conduites, flexibles et raccords de carburant		I	I	I	I	I	I	I	I
Cartouche de filtre à carburant <sup>*4</sup>	Sauf ENS90 (consultez votre concessionnaire)	Le programme d'entretien dépend de la qualité du carburant							
	Pour ENS90		I		R		I		R
Bouchon du réservoir de carburant					I				I

I : Inspecter et si nécessaire, régler, corriger, nettoyer ou remplacer.

R : Remplacer ou changer.

\*1 : Il faut vérifier régulièrement le niveau d'huile moteur et le maintenir au niveau adéquat. Toute utilisation avec un niveau d'huile insuffisant peut endommager le moteur et de tels dégâts ne sont pas couverts par la garantie.

\*2 : Contrôlez le niveau d'huile moteur et les fuites tous les 500 km (350 miles) ou avant un long trajet.

\*3 : Vérifiez la tension de la courroie d'entraînement, de la poulie de tension et de la poulie d'alternateur et procédez à la rectification ou au remplacement requis.

\*4 : Ce calendrier d'entretien dépend de la qualité du carburant. Il faut le suivre uniquement en cas d'utilisation d'un carburant <"ENS90 ou équivalent">. Si les caractéristiques du carburant diesel ne sont pas conformes à la norme ENS90, le remplacement devra être plus fréquent. Genesis recommande "une inspection tous les 7500 km, remplacement tous les 15 000 km". En cas de problèmes de sécurité importants (limitation du débit de carburant, emballage, perte de puissance, démarrage difficile, etc.), remplacez immédiatement le filtre à carburant sans tenir compte du calendrier d'entretien. Nous vous conseillons de consulter un concessionnaire Genesis agréé pour obtenir les détails.

\* Vérifiez régulièrement la quantité d'huile moteur, car le véhicule consomme de l'huile moteur lorsque vous roulez.

\* La fréquence de vidange de l'huile moteur est définie par la période pendant laquelle les performances de l'huile moteur recommandée sont préservées. Si vous n'utilisez pas l'huile moteur recommandée, remplacez-la conformément aux instructions applicables aux conditions d'utilisation extrêmes.

## Calendrier d'entretien normal (sauf Europe, mais incluant la Russie) Éléments généraux - pour essence et diesel

INTERVALLES D'ENTRETIEN		Nombre de mois ou distance parcourue, au premier des deux termes échu									
		12	24	36	48	60	72	84	96		
ENTRETIEN Élément	Mois	10	20	30	40	50	60	70	80		
	Miles×1 000	15	30	45	60	75	90	105	120		
Système de refroidissement		I	I	I	I	I	I	I	I	I	
Liquide de refroidissement moteur *1		Dans un premier temps, remplacer à 195 000 km (120 000 miles) ou à 120 mois, ensuite tous les 30 000 km (25 000 miles) ou 24 mois.									
État de la batterie	Sauf Moyen-Orient	I	I	I	I	I	I	I	I	I	
	Pour le Moyen-Orient	Inspection tous les 10 000 km (6 000 miles) ou tous les 6 mois.									
Systèmes électriques		I	I	I	I	I	I	I	I	I	
Pile du système eCall paneuropéen (si équipé) / pile du système ERA-GLONASS (si équipé)		Remplacer tous les 3 ans									
Conduites, flexibles et raccords du système de freinage		I	I	I	I	I	I	I	I	I	
Pédale de frein		I	I	I	I	I	I	I	I	I	
Frein de stationnement		I	I	I	I	I	I	I	I	I	
Liquide de frein		I	I	I	R	I	I	R	I	I	

I : Inspecter et si nécessaire, régler, corriger, nettoyer ou remplacer.

R : Remplacer ou changer.

\*1 : Lorsque vous ajoutez du liquide de refroidissement, n'utilisez que de l'eau déminéralisée ou de l'eau douce pour votre véhicule et ne mélangez jamais de l'eau dure dans le liquide de refroidissement d'origine. Le mélange d'un liquide de refroidissement incorrect peut entraîner de graves dysfonctionnements ou endommager le moteur. Pour votre confort, il peut être remplacé avant l'échéance prévue à l'occasion d'un autre entretien.

## Calendrier d'entretien normal (sauf Europe, mais incluant la Russie) Éléments généraux - pour essence et diesel

9-14

INTERVALLES D'ENTRETIEN	Nombre de mois ou distance parcourue, au premier des deux termes échu											
	Mois	12	24	36	48	60	72	84	96			
	Miles*1 000	10	20	30	40	50	60	70	80			
ENTRETIEN Élément	Km*1000	15	30	45	60	75	90	105	120			
Disques et plaquettes de frein		I	I	I	I	I	I	I	I	I	I	
Boîtier de direction, timonerie et soufflets		I	I	I	I	I	I	I	I	I	I	
Arbre de transmission et soufflets			I		I		I		I		I	
Pneus (pression et usure)		I	I	I	I	I	I	I	I	I	I	
Joints à rotule de la suspension avant		I	I	I	I	I	I	I	I	I	I	
Réfrigérant de climatisation		I	I	I	I	I	I	I	I	I	I	
Compresseur de climatisation		I	I	I	I	I	I	I	I	I	I	
Filtre à air de l'habitacle		R	R	R	R	R	R	R	R	R	R	
Liquide de boîte de vitesses automatique		Pas de contrôle, ni d'entretien requis										
Système d'échappement			I		I		I		I		I	
Huile de différentiel (avant) (AWD) *2					I				I		I	
Huile de différentiel (arrière) *2 *3	Sans différentiel à glissement limité				I				I		I	
	Avec différentiel à glissement limité				R				R		R	
Arbre de transmission			I		I		I		I		I	
Huile de la boîte de transfert (AWD)		Pas de contrôle, ni d'entretien requis										

I : Inspecter et si nécessaire, régler, corriger, nettoyer ou remplacer.

R : Remplacer ou changer.

\*2 : L'huile de différentiel avant/arrière doit être vidangée après chaque submersion dans l'eau.

\*3 : Lors du remplacement de l'huile de différentiel sur un véhicule doté d'un différentiel à glissement limité, utilisez uniquement de l'huile spécifique pour différentiel à glissement limité.

## Entretien en conditions d'utilisation difficiles (sauf Europe, mais incluant la Russie)

Les éléments suivants doivent être entretenus plus fréquemment sur les voitures principalement utilisées dans des conditions extrêmes. Voir le tableau ci-dessous pour connaître les intervalles d'entretien appropriés.

R : Remplacer

I : Inspecter et le cas échéant, régler, corriger, nettoyer ou remplacer

Élément d'entretien		Opération d'entretien	INTERVALLES D'ENTRETIEN	Conditions de conduite
Huile moteur et filtre à huile du moteur	Moteur à essence		Remplacer tous les 5 000 km (3 000 miles) ou tous les 6 mois.	A, B, C, D, E, F, G, H, I, J, K, L
	Moteur diesel	Sauf pour la Russie	Remplacer tous les 5 000 km (3 000 miles) ou tous les 6 mois.	
		Pour la Russie	Remplacer tous les 7 500 km (3 000 miles) ou tous les 6 mois.	
Filtre à air		R	Remplacer plus fréquemment selon l'état	C, E
Bougies		R	Remplacer plus fréquemment selon l'état	A, B, F, H, I, K
Boîtier de direction, timonerie et soufflets		I	Inspecter plus fréquemment selon l'état	C, D, E, F, G
Joint à rotule de la suspension avant		I	Inspecter plus fréquemment selon l'état	C, D, E, F, G
Disques et plaquettes de frein, étriers et disques		I	Inspecter plus fréquemment selon l'état	C, D, E, G, H



Élément d'entretien		Opération d'entretien	INTERVALLES D'ENTRETIEN	Conditions de conduite
Frein de stationnement		I	Inspecter plus fréquemment selon l'état	C, D, G, H
Arbre de transmission et soufflets		I	Inspecter plus fréquemment selon l'état	C, D, E, F, G, H, I, J
Filtre à air de l'habitacle		R	Remplacer plus fréquemment selon l'état	C, E, G
Liquide de boîte de vitesses automatique		R	Remplacement tous les 100,000 km (60 000 miles)	A, C, F, G, H, I, K
Huile de différentiel (avant) (AWD)		R	Tous les 120 000 km (80 000 miles)	C, E, G, H, I, J
Huile de différentiel (arrière)	Sans différentiel à glissement limité	R	Tous les 120 000 km (80 000 miles)	C, E, G, H, I, J
	Avec différentiel à glissement limité		Tous les 60 000 km (40 000 miles)	
Arbre de transmission		I	Inspecter plus fréquemment selon l'état	C, D, E, F, G, H, I, J
Huile de la boîte de transfert (AWD)		Pas de contrôle, ni d'entretien requis		

### Conditions de conduite extrêmes

- A. Conduite répétée sur une courte distance inférieure à 8 km (5 miles) à température normale ou inférieure à 16 km (10 miles) par temps de gel
- B. Mise au ralenti prolongée du moteur ou conduite à faible vitesse sur de longues distances
- C. Conduite sur routes accidentées, poussiéreuses, boueuses, non goudronnées, en gravier ou sablées
- D. Conduite dans des zones dans lesquelles du sel ou d'autres produits corrosifs sont utilisés, ou par temps très froid
- E. Conduite dans un environnement très poussiéreux
- F. Conduite dans une zone de circulation dense
- G. Conduite répétée en côte, en descente ou sur routes montagneuses
- H. Utilisation pour le remorquage ou le camping, et la conduite avec chargement sur le toit.
- I. Conduite de véhicule de patrouille, taxi, véhicule commercial ou remorquage
- J. Conduite fréquente à haute vitesse ou accélération/décélération rapide
- K. Arrêts et redémarrages fréquents
- L. Utilisation d'une huile moteur non recommandée (minérale, semi-synthétique, de qualité inférieure, etc.)

## Calendrier d'entretien normal (pour l'Europe) Éléments de moteur à essence

ENTRETIEN Élément	INTERVALLES D'ENTRETIEN		Nombre de mois ou distance parcourue, au premier des deux termes échu							
	Mois	Miles×1 000	24	48	72	96	120	144	168	192
		Km×1 000	30	60	90	120	150	180	210	240
Huile moteur et filtre à huile moteur *1*2	Remplacer tous les 10 000 km (6 000 miles) ou tous les 12 mois									
Courroies d'entraînement *3	Au début, inspecter à 90 000 km (60 000 miles) ou à 72 mois, ensuite tous les 30 000 km (20 000 miles) ou tous les 24 mois.									
Additifs de carburant *4	Remplacer tous les 10 000 km (6 500 miles) ou tous les 12 mois									
Filtre à air	I	R	I	R	I	R	I	R	I	R
Jeu des soupapes *5*6	I									
Bougies d'allumage *7	Remplacement tous les 80 000 km (53 000 miles)									
Tuyaux à dépression et de ventilation du carter	I									
Flexible de vapeur et bouchon du réservoir de carburant	I									
Filtre à air du réservoir de carburant	I									
Conduites, flexibles et raccords de carburant	I									

I : Inspecter et si nécessaire, régler, corriger, nettoyer ou remplacer.

R : Remplacer ou changer.

\*1 : Il faut vérifier régulièrement le niveau d'huile moteur et le maintenir au niveau adéquat. Toute utilisation avec un niveau d'huile insuffisant peut endommager le moteur et de tels dégâts ne sont pas couverts par la garantie.

\*2 : Contrôlez le niveau d'huile moteur et les fuites tous les 500 km (350 miles) ou avant un long trajet.

\*3 : Vérifiez la tension de la courroie d'entraînement, de la poulie de tension et de la poulie d'alternateur et procédez à la rectification ou au remplacement requis.

\*4 : Si des essences de bonne qualité sont conformes aux normes européennes (EN228) ou à des normes équivalentes, y compris les additifs pour carburant, ne sont pas disponibles, une bouteille d'additif est recommandée. Des additifs sont disponibles auprès de votre concessionnaire Genesis agréé avec des informations sur la façon de les utiliser. Ne mélangez pas d'autres additifs.

\*5 : Vous pouvez remplacer la pièce avant l'échéance prévue à l'occasion d'un autre entretien.

\*6 : Inspectez le véhicule à la recherche de vibrations du moteur et/ou d'un bruit de soupape excessifs, puis procédez aux réglages nécessaires. Nous vous conseillons de faire vérifier le système par un concessionnaire Genesis agréé.

\*7 : Pour votre confort, il peut être remplacé avant l'échéance prévue à l'occasion d'un autre entretien.

\* : Le filtre à huile ne nécessite pas d'entretien mais la qualité du carburant utilisé peut avoir un impact sur la fréquence des entretiens nécessaires. En cas de problèmes de sécurité importants (limitation du débit de carburant, emballement, perte de puissance, démarrage difficile, etc.), remplacez immédiatement le filtre à carburant sans tenir compte du calendrier d'entretien et consultez un concessionnaire Genesis agréé pour en savoir plus.

## Calendrier d'entretien normal (pour l'Europe) Éléments de moteur diesel

9-18

INTERVALLES D'ENTRETIEN		Nombre de mois ou distance parcourue, au premier des deux termes échu										
		Mois	24	48	72	96	120	144	168	192		
ENTRETIEN Éléments	Miles×1 000	20	40	60	80	100	120	140	160	180	210	240
	Km×1 000	30	60	90	120	150	180	210	240	270	300	330
Huile moteur et filtre à huile moteur <sup>*1,*2,*3</sup>	2WD	R	R	R	R	R	R	R	R	R	R	R
	4WD	R	R	R	R	R	R	R	R	R	R	R
Courroies d'entraînement <sup>*4</sup>		Au début, inspecter à 90 000 km (60 000 miles) ou à 48 mois, ensuite tous les 30 000 km (20 000 miles) ou tous les 24 mois.										
Système de courroie de distribution (courroie de distribution, pompe à eau, tendeur, pignon libre)	2.2L TCI	Remplacer le système de courroie de distribution (courroie de distribution, pompe à eau, tendeur, pignon libre) tous les 240 000 km (160,000 miles)										
Filtre à air		I	R	I	R	I	R	I	R	I	R	I
Conduites, flexibles et raccords de carburant		I	I	I	I	I	I	I	I	I	I	I
Cartouche de filtre à carburant <sup>*5</sup>		I	R	I	R	I	R	I	R	I	R	I
Bouchon du réservoir de carburant		I	I	I	I	I	I	I	I	I	I	I

I: Inspecter et si nécessaire, régler, corriger, nettoyer ou remplacer.

R: Remplacer ou changer.

\*1: Il faut vérifier régulièrement le niveau d'huile moteur et le maintenir au niveau adéquat. Toute utilisation avec un niveau d'huile insuffisant peut endommager le moteur et de tels dégâts ne sont pas couverts par la garantie.

\*2: Contrôlez le niveau d'huile moteur et les fuites tous les 500 km (350 miles) ou avant un long trajet.

\*3: Ce calendrier d'entretien dépend de la qualité du carburant. Il faut le suivre uniquement en cas d'utilisation d'un carburant <"EN590 ou équivalent">. Si les caractéristiques du carburant diesel ne sont pas conformes à la norme EN590, le remplacement devra s'opérer selon le calendrier d'entretien pour utilisation extrême.

\*4: Vérifiez la tension de la courroie d'entraînement, de la poulie d'alternateur et de la poulie de tension et de la poulie d'alternateur et procédez à la rectification ou au remplacement requis.

\*5: Ce calendrier d'entretien dépend de la qualité du carburant. Il faut le suivre uniquement en cas d'utilisation d'un carburant <"EN590 ou équivalent">. Si les caractéristiques du carburant diesel ne sont pas conformes à la norme EN590, le remplacement devra être plus fréquent. En cas de problèmes de sécurité importants (limitation du débit de carburant, emballement, perte de puissance, démarrage difficile, etc.), remplacez immédiatement le filtre à carburant sans tenir compte du calendrier d'entretien. Nous vous conseillons de consulter un concessionnaire Genesis agréé pour obtenir les détails.

## Calendrier d'entretien normal (pour l'Europe) Éléments généraux - pour essence et diesel

INTERVALLES D'ENTRETIEN	Nombre de mois ou distance parcourue, au premier des deux termes échu										
	Mois	24	48	72	96	120	144	168	192		
ENTRETIEN Élément	Miles×1 000	20	40	60	80	100	120	140	160		
	Km×1 000	30	60	90	120	150	180	210	240		
Système de refroidissement		I	I	I	I	I	I	I	I		
Liquide de refroidissement moteur *1		Dans un premier temps, remplacer à 180 000 km (120 000 miles) ou à 10 ans, ensuite tous les 30 000 km (20 000 miles) ou 24 mois *2									
Systèmes électriques		I	I	I	I	I	I	I	I		
État de la batterie		I	I	I	I	I	I	I	I		
Pile du système eCall paneuropéen (si équipé) / pile du système ERA-GLONASS (si équipé)		Remplacer tous les 3 ans									
Conduites, flexibles et raccords du système de freinage		I	I	I	I	I	I	I	I		
Frein de stationnement		I	I	I	I	I	I	I	I		
Liquide de frein		R	R	R	R	R	R	R	R		
Disques et plaquettes de frein		I	I	I	I	I	I	I	I		

I : Inspecter et si nécessaire, régler, corriger, nettoyer ou remplacer.

R : Remplacer ou changer.

\*1 : Lorsque vous ajoutez du liquide de refroidissement, n'utilisez que de l'eau déminéralisée ou de l'eau douce pour votre véhicule et ne mélangez jamais de l'eau dure dans le liquide de refroidissement d'origine. Le mélange d'un liquide de refroidissement incorrect peut entraîner de graves dysfonctionnements ou endommager le moteur.

\*2 : Pour votre confort, il peut être remplacé avant l'échéance prévue à l'occasion d'un autre entretien.

## Calendrier d'entretien normal (pour l'Europe) Éléments généraux - pour essence et diesel

INTERVALLES D'ENTRETIEN		Nombre de mois ou distance parcourue, au premier des deux termes échu										
		Mois	24	48	72	96	120	144	168	192		
ENTRETIEN Élément	Miles×1 000	20	40	60	80	100	120	140	160			
	Km×1 000	30	60	90	120	150	180	210	240			
Boîtier de direction, timonerie et soufflets		I	I	I	I	I	I	I	I			
Arbre de transmission et soufflets		I	I	I	I	I	I	I	I			
Pneus (pression et usure)		I	I	I	I	I	I	I	I			
Joints à rotule de la suspension avant		I	I	I	I	I	I	I	I			
Réfrigérant de climatisation		I	I	I	I	I	I	I	I			
Compresseur de climatisation		I	I	I	I	I	I	I	I			
Filtre à air de l'habitacle		R	R	R	R	R	R	R	R			
Liquide de boîte de vitesses automatique		Pas de contrôle, ni d'entretien requis										
Système d'échappement		I	I	I	I	I	I	I	I			
Huile de différentiel (avant) (AWD) *3												
Huile de différentiel (arrière) *3 *4	Sans différentiel à glissement limité				I				I			
	Avec différentiel à glissement limité					R			R			
Arbre de transmission		I	I	I	I	I	I	I	I			
Huile de la boîte de transfert (AWD)		Pas de contrôle, ni d'entretien requis										

I : Inspecter et si nécessaire, régler, corriger, nettoyer ou remplacer.

R : Remplacer ou changer.

\*3 : L'huile de différentiel avant/arrière doit être vidangée après chaque submersion dans l'eau.

\*4 : Lors du remplacement de l'huile de différentiel sur un véhicule doté d'un différentiel à glissement limité, utilisez uniquement de l'huile spécifique pour différentiel à glissement limité.

## Entretien en conditions d'utilisation difficiles (pour l'Europe)

Les éléments suivants doivent être entretenus plus fréquemment sur les voitures principalement utilisées dans des conditions extrêmes et avec un kilométrage réduit. Voir le tableau ci-dessous pour connaître les intervalles d'entretien appropriés.

R : Remplacer

I : Inspecter et le cas échéant, régler, corriger, nettoyer ou remplacer

Élément d'entretien		Opération d'entretien	Intervalles d'entretien	Conditions de conduite
Huile moteur et filtre à huile du moteur	Moteur à essence	R	Remplacer tous les 5 000 km (3 000 miles) ou tous les 6 mois.	A, B, C, D, E, F, G, H, I, J, K, L
	Moteur diesel	R	Remplacement tous les 15 000 km ou tous les 12 mois	
	Moteur diesel (2WD)	R	Remplacement tous les 10 000 km ou tous les 12 mois	
Filtre à air		R	Remplacer plus fréquemment selon l'état	C, E
Bougies		R	Remplacer plus fréquemment selon l'état	A, B, F, G, H, I, K
Boîtier de direction, timonerie et soufflets		I	Inspecter plus fréquemment selon l'état	C, D, E, F, G
Joints à rotule de la suspension avant		I	Inspecter plus fréquemment selon l'état	C, D, E, F, G
Disques et plaquettes de frein, étriers et disques		I	Inspecter plus fréquemment selon l'état	C, D, E, G, H
Frein de stationnement		I	Inspecter plus fréquemment selon l'état	C, D, G, H
Arbre de transmission et soufflets		I	Inspecter plus fréquemment selon l'état	C, D, E, F, G, H, I, J

Élément d'entretien		Opération d'entretien	Intervalles d'entretien	Conditions de conduite
Filtre à air de l'habitacle		R	Remplacer plus fréquemment selon l'état	C, E, G
Liquide de boîte de vitesses automatique		R	Remplacement tous les 90 000 km (56 000 miles)	A, C, F, G, H, I, K
Huile de différentiel (avant) (AWD)		R	Tous les 120 000 km (80 000 miles)	C, E, G, H, I, J
Huile de différentiel (arrière)	Sans différentiel à glissement limité	R	Tous les 120 000 km (80 000 miles)	C, E, G, H, I, J
	Avec différentiel à glissement limité		Tous les 60 000 km (40 000 miles)	
Arbre de transmission		I	Inspecter plus fréquemment selon l'état	C, D, E, F, G, H, I, J
Huile de la boîte de transfert (AWD)		Pas de contrôle, ni d'entretien requis		

### Conditions de conduite extrêmes

- A. Conduite répétée sur une courte distance inférieure à 8 km (5 miles) à température normale ou inférieure à 16 km (10 miles) par temps de gel
- B. Mise au ralenti prolongée du moteur ou conduite à faible vitesse sur de longues distances
- C. Conduite sur routes accidentées, poussiéreuses, boueuses, non goudronnées, en gravier ou sablées
- D. Conduite dans des zones dans lesquelles du sel ou d'autres produits corrosifs sont utilisés, ou par temps très froid
- E. Conduite dans des conditions très poussiéreuses
- F. Conduite dans une zone de circulation dense
- G. Conduite répétée dans des côtes, des descentes ou sur des routes montagneuses
- H. Utilisation pour le remorquage ou le camping, et la conduite avec chargement sur le toit.
- I. Conduite de véhicule de patrouille, taxi, véhicule commercial ou remorquage
- J. Conduite fréquente à haute vitesse ou accélération/décélération rapide
- K. Arrêts et redémarrages fréquents
- L. Utilisation d'une huile moteur non recommandée (minérale, semi-synthétique, de qualité inférieure, etc.)

## EXPLICATION DES ÉLÉMENTS D'ENTRETIEN PLANIFIÉS

### Huile moteur et filtre

L'huile moteur et le filtre doivent être changés aux intervalles indiqués dans le calendrier d'entretien. En cas de conduite du véhicule dans des conditions difficiles, des vidanges d'huile et des changements de filtre plus fréquents sont nécessaires.

### Courroies d'entraînement

Inspectez toutes les courroies d'entraînement à la recherche d'éventuelles coupures, fissures, traces d'usure excessive ou une saturation d'huile et remplacez si nécessaire.

La tension des courroies d'entraînement doit être vérifiée à intervalle régulier et ajustée selon les besoins.



### Informations

**Avant d'inspecter une courroie, coupez le moteur.**

### Conduites, flexibles et raccords du système d'alimentation en carburant

Vérifiez l'étanchéité et l'état des conduites de carburant, des flexibles et des raccords de carburant. Nous conseillons de confier le remplacement immédiat des pièces endommagées ou présentant une fuite à un concessionnaire Genesis agréé.

### Filtre à carburant (pour moteur essence)

Le filtre à carburant ne nécessite généralement pas d'entretien. Toutefois, une inspection périodique est recommandée en fonction de la qualité du carburant. En cas de problèmes de sécurité importants (limitation du débit de carburant, emballement, perte de puissance, démarrage difficile, etc.), remplacez immédiatement le filtre à carburant. Nous vous conseillons de consulter un concessionnaire Genesis agréé pour obtenir les détails.

### Filtre à carburant (cartouche) (pour moteur diesel)

Un filtre bouché peut limiter la vitesse à laquelle le véhicule peut rouler, endommager le système antipollution et causer de nombreux problèmes tels qu'un démarrage difficile. Si une quantité excessive de corps étrangers s'accumule dans le réservoir de carburant, le filtre peut devoir être remplacé plus fréquemment. Après l'installation d'un nouveau filtre, faites tourner le moteur pendant plusieurs minutes et vérifiez s'il y a des fuites au niveau des raccords. Nous conseillons de confier l'installation du filtre à carburant à un concessionnaire Genesis agréé.

### Flexible de vapeur et bouchon du réservoir de carburant

Le flexible de vapeur et le bouchon du réservoir de carburant doivent être inspectés aux intervalles spécifiés dans le programme d'entretien. Assurez-vous qu'un flexible de vapeur ou un bouchon de réservoir de carburant est correctement remis en place.



### Flexibles à vide de la ventilation du carter (le cas échéant)

Inspectez la surface des flexibles pour détecter des signes de détérioration due à la chaleur et/ou mécanique. Un caoutchouc dur et cassant, des fissures, des déchirures, des coupures, une abrasion et un gonflement excessif sont des signes de détérioration. Portez une attention particulière à la surface des flexibles qui se trouvent à proximité de sources de chaleur, telles que le collecteur d'échappement.

Vérifiez que ces flexibles n'entrent pas en contact avec une source de chaleur, des objets tranchants ou des pièces mobiles susceptibles de les détériorer. Vérifiez que tous les raccords de flexibles, tels que les colliers de serrage et les raccords, sont correctement fixés et qu'ils ne présentent pas de fuites. Les flexibles qui présentent des signes de détérioration doivent être immédiatement remplacés.

### Filtre à air

Nous conseillons de confier le remplacement du filtre à air à un concessionnaire Genesis agréé.

### Bougies (pour moteur à essence)

Veillez à installer des bougies neuves présentant une plage thermique correcte.

Veillez à installer de nouvelles bougies présentant une valeur thermique adaptée. Lors de l'assemblage des pièces, veillez à éliminer tous les corps étrangers susceptibles de se trouver à l'intérieur et à l'extérieur du connecteur de la bobine d'allumage et de l'isolant de la bougie de préchauffage avec un chiffon doux pour ne pas contaminer ce dernier.

### Système de refroidissement

Vérifiez que les composants du système de refroidissement, tels que le radiateur, le réservoir de liquide de refroidissement, les flexibles et les raccords, ne fuient pas et ne sont pas endommagés. Remplacez les pièces endommagées.

### Liquide de refroidissement du moteur

Le liquide de refroidissement doit être changé aux intervalles indiqués dans le calendrier d'entretien.

### Liquide de transmission manuelle (si équipé)

Vérifiez le liquide de transmission manuelle conformément au calendrier d'entretien.

### Liquide de boîte de vitesses automatique (si équipé)

Il n'est pas nécessaire de contrôler le niveau de l'huile de transmission dans des conditions normales d'utilisation.

Nous vous conseillons de faire changer l'huile de boîte automatique par un concessionnaire Genesis agréé conformément au calendrier d'entretien.

### Informations

**Le liquide de boîte de vitesses automatique neuf est rouge.**

**Au fur et à mesure de l'accumulation des kilomètres, le liquide devient plus sombre.**

**Ceci est normal. Il n'est pas nécessaire de le remplacer en fonction du changement de couleur.**

### REMARQUE

**L'utilisation d'un liquide non recommandé peut entraîner un dysfonctionnement ou une défaillance de la boîte.**

**Utilisez uniquement le liquide de boîte de vitesses automatique prescrit. (Reportez-vous à "Lubrifiants recommandés et capacités" au Chapitre 2.)**

## Flexibles et conduites de frein

Vérifiez visuellement la bonne installation, les frottements, les fissures, la détérioration et les fuites. Remplacez immédiatement toute pièce détériorée ou endommagée.

## Liquide de frein

Vérifiez le niveau du liquide de frein dans le réservoir de liquide de frein. Le niveau doit se situer entre les repères MIN et MAX sur le côté du réservoir. Utilisez uniquement de l'huile de frein hydraulique conforme à la spécification DOT 4.

## Disques et plaquettes de frein, étriers et rotors

Vérifiez que les plaquettes, le disque et le rotor ne présentent pas d'usure excessive. Inspectez les étriers pour détecter toute fuite de liquide.

Pour plus d'informations sur la vérification de la limite des plaquettes ou des garnitures, nous vous recommandons de consulter le site Web de Genesis.

(<http://service.hyundai-motor.com>)

## Tuyau d'échappement et silencieux

Inspectez visuellement les tuyaux d'échappement, le silencieux et les étriers pour déceler toute fissure, détérioration ou dommage. Démarrez le moteur et écoutez attentivement s'il y a des fuites de gaz d'échappement. Serrez les raccords ou remplacez les pièces si nécessaire.

## Boulons de fixation de la suspension

Vérifiez que les connexions de la suspension ne sont pas desserrées ou endommagées. Resserrez au couple spécifié.

## Boîtier de direction, biellette et soufflets/joint à rotule du bras inférieur

Lorsque le véhicule est arrêté et le moteur coupé, vérifiez que le volant ne présente pas un jeu excessif. Vérifiez que la tringlerie n'est pas pliée ou endommagée. Vérifiez que les soufflets anti-poussière et les joints à rotule ne sont pas détériorés, fissurés ou endommagés.

Remplacez les pièces endommagées.

## Arbres de transmission et soufflets

Vérifiez si les arbres d'entraînement, les soufflets et les pinces ne sont pas fissurés, détériorés ou endommagés. Remplacez les pièces endommagées et, si nécessaire, enduisez-les de graisse.

## Réfrigérant de climatisation

Vérifiez que les conduites et les raccords du système de climatisation ne présentent pas de fuites ou de signes de détérioration.

## HUILE MOTEUR

### Vérification du niveau d'huile moteur

#### Moteur à essence

#### REMARQUE

L'huile moteur est utilisé pour lubrifier, refroidir et actionner divers composants hydrauliques du moteur. La consommation d'huile moteur pendant la conduite est normale, et il est nécessaire de vérifier et de remettre de l'huile moteur régulièrement. De même, vérifier et remettez de l'huile en respectant le calendrier de maintenance recommandé pour éviter que les performances de l'huile ne soient réduites.

Vérifiez l'huile moteur en suivant la procédure indiquée ci-dessous.

1. Suivez toutes les précautions du fabricant de l'huile.
2. Assurez-vous que le véhicule est sur un sol plat en mode P (Stationnement) avec le frein de stationnement serré et les roues bloquées.
3. Mettez le moteur en marche et faites monter le moteur en température jusqu'à ce que la température de liquide de refroidissement atteigne une température normale constante.
4. Arrêtez le moteur, retirez le bouchon de remplissage d'huile et retirez la jauge. Attendez 15 minutes pour que l'huile retourne dans le carter d'huile.
5. Essuyez la jauge et réinsérez-la complètement.

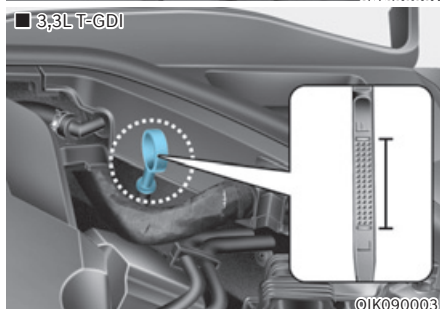
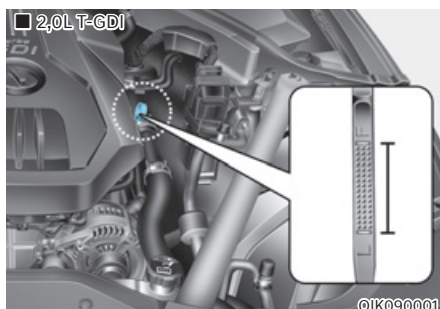

6. Sortez à nouveau la jauge et vérifiez le niveau.

■ 2,0L T-GDI

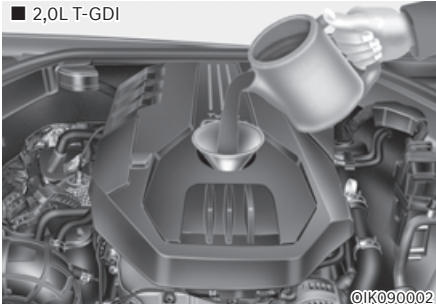

©IK090002

■ 3,3L T-GDI

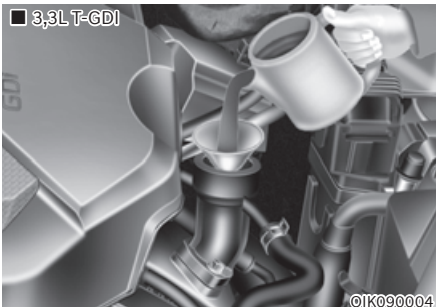

©IK090004

7. Si le niveau d'huile atteint le repère L ou est en-dessous, ajoutez suffisamment d'huile pour atteindre le repère F.

N'utilisez que l'huile moteur spécifiée (voir section « Lubrifiants et capacités recommandés » au chapitre 2).

### REMARQUE

Pour éviter d'endommager votre moteur :

- Ne renversez pas d'huile moteur lors de l'ajout ou de la vidange d'huile moteur. Essayez immédiatement l'huile renversée.
- La consommation d'huile moteur peut augmenter lors du rodage d'un véhicule neuf et elle sera stabilisée après avoir parcouru 6 000 km.
- La consommation d'huile moteur peut être affectée par les habitudes de conduite, les conditions climatiques, les conditions de circulation, la qualité de l'huile, etc. Par conséquent, il est recommandé d'inspecter régulièrement le niveau d'huile moteur et de faire l'appoint si nécessaire.

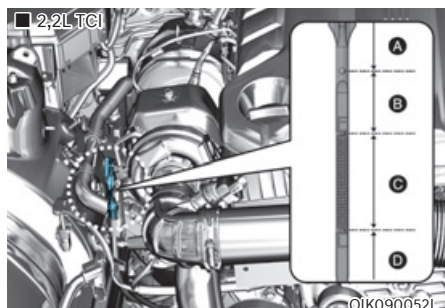
**Moteur diesel**

Autonomie	Action requise
A	Il est recommandé de contacter un concessionnaire Genesis agréé.
B	Ne pas remplir d'huile moteur
C	Vous pouvez ajouter de l'huile tant que le niveau ne dépasse pas la plage C.
D	Vous devez ajouter de l'huile et veillez à ce que le niveau d'huile demeure dans la plage C.

1. Suivez toutes les précautions du fabricant de l'huile.
2. Assurez-vous que le véhicule est sur un sol plat en mode P (Stationnement) avec le frein de stationnement serré et les roues bloquées.
3. Mettez le moteur en marche et laissez-le atteindre sa température de fonctionnement normale.
4. Coupez le moteur, retirez le bouchon du réservoir d'huile et sortez la jauge. Attendez 15 minutes que l'huile réintègre le carter d'huile.
5. Essuyez la jauge et remettez-la en place.
6. Sortez à nouveau la jauge et vérifiez le niveau. Le niveau doit se situer dans la plage C.

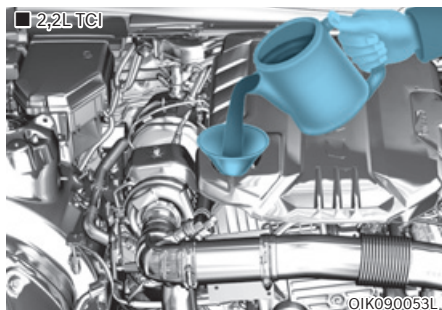

7. S'il se situe dans la plage D, ajoutez de l'huile moteur jusqu'à atteindre le niveau maximal de la plage.

N'utilisez que l'huile moteur spécifiée (voir section « Lubrifiants et capacités recommandés » au chapitre 2).

**REMARQUE**

**Pour éviter d'endommager votre moteur :**

- **Soyez vigilant lorsque vous remplissez le réservoir ou changez l'huile moteur. Essayez immédiatement l'huile renversée.**
- **Sur les véhicules neufs, la consommation d'huile peut augmenter lors du freinage et se stabilisera après 6 000 km.**
- **La consommation d'huile moteur peut varier en fonction des habitudes de conduite, des conditions météo, des conditions de circulation, de la qualité de l'huile, etc. Par conséquent, nous vous conseillons de vérifier le niveau d'huile du moteur régulièrement et de faire l'appoint si nécessaire.**

## Vérification de l'huile moteur et du filtre à huile



- Nous recommandons de faire changer l'huile moteur et le filtre par un concessionnaire Genesis agréé, conformément au programme d'entretien figurant au début de ce chapitre.
- En cas de dépassement du calendrier d'entretien pour le remplacement de l'huile moteur, les performances de l'huile moteur peuvent se détériorer et l'état du moteur peut être affecté. Par conséquent, remplacez l'huile moteur conformément au calendrier d'entretien.
- Pour maintenir le moteur dans des conditions optimales, utilisez l'huile moteur recommandée. Si vous n'utilisez pas l'huile moteur recommandée, remplacez-la conformément aux conditions de maintenance d'utilisation sévères.
- Le calendrier d'entretien pour le remplacement de l'huile moteur a pour but d'éviter la détérioration de l'huile n'est pas lié à la consommation d'huile. Vérifiez et remplissez régulièrement l'huile moteur.



### ATTENTION

L'huile moteur est très chaude après que le véhicule a roulé et peut entraîner des brûlures lors du remplacement. Remplacez l'huile moteur après que l'huile moteur a refroidi.



### AVERTISSEMENT

L'huile moteur usagée peut irriter la peau ou provoquer un cancer de la peau si elle reste en contact avec celle-ci pendant de longues périodes. L'huile moteur usagée contient des composants chimiques qui ont provoqués des cancers sur des animaux de laboratoire. Protégez la peau en nettoyant les mains à l'eau savonnée chaude dès que possible après avoir manipulé de l'huile usagée.

## LIQUIDE DE REFROIDISSEMENT DU MOTEUR (SI ÉQUIPÉ)

Le système de refroidissement haute pression dispose d'un réservoir rempli d'antigel toutes saisons. Le réservoir est rempli en usine.

Vérifiez la protection antigel et le niveau de liquide de refroidissement au moins une fois par an, au début de la saison hivernale et avant de vous rendre dans un climat plus froid.

### Vérification du niveau de liquide de refroidissement

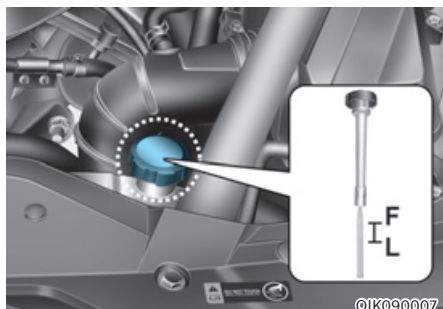

Vérifiez l'état et les connexions de tous les tuyaux du système de refroidissement et de chauffage. Remplacez les tuyaux enflés ou détériorés.

Lorsque le moteur est froid, le niveau du liquide de refroidissement doit se situer entre les repères MAX et MIN du réservoir.

Si le niveau de liquide de refroidissement est bas, ajoutez suffisamment d'eau distillée (désionisée) pour amener le niveau au repère MAX, mais ne faites pas déborder. Si vous devez faire l'appoint fréquemment, nous vous conseillons de confier l'inspection du système de refroidissement à un concessionnaire Genesis agréé.



### AVERTISSEMENT



Ne retirez JAMAIS le bouchon du radiateur/réservoir de liquide de refroidissement ou le bouchon de vidange lorsque le moteur et le radiateur sont chauds. Du liquide de refroidissement bouillant et de la vapeur peuvent s'échapper sous l'action de la pression et causer des blessures graves.

Coupez le moteur et attendez qu'il refroidisse. Soyez extrêmement prudent lorsque vous retirez le bouchon du réservoir de liquide de refroidissement/radiateur.

Enveloppez-le d'un chiffon épais et tournez doucement dans le sens antihoraire jusqu'à la première butée. Reculez lorsque la pression s'échappe du système de refroidissement. Lorsque vous êtes certain que toute la pression a été libérée, appuyez sur le bouchon à l'aide du chiffon, puis continuez à le tourner dans le sens antihoraire pour le retirer.

## **i** Informations

Le niveau du liquide de refroidissement est influencé par la température du moteur. Avant de vérifier ou d'ajouter à nouveau du liquide de refroidissement, coupez le moteur.

## **!** AVERTISSEMENT



Le moteur électrique du ventilateur de refroidissement peut continuer à fonctionner ou à démarrer lorsque le moteur ne tourne pas et peut provoquer des blessures graves. Tenez les mains, les vêtements et les outils éloignés des pales tournantes du ventilateur de refroidissement.

Mettez toujours le véhicule à l'arrêt à moins que le véhicule ne doive être inspecté avec le moteur en marche. Soyez prudent car le ventilateur de refroidissement peut fonctionner si la borne négative (-) de la batterie n'est pas déconnectée.

## **!** AVERTISSEMENT

Vérifiez que le bouchon du liquide de refroidissement est correctement fermé après le remplissage du liquide de refroidissement. Sinon, le moteur risque de surchauffer pendant la conduite.

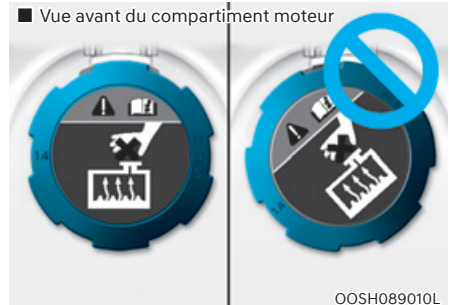

1. Vérifiez que l'étiquette du bouchon du liquide de refroidissement est à l'endroit et bien visible.

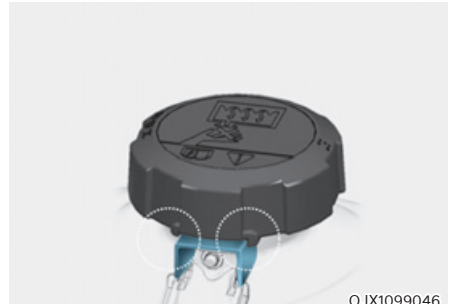

2. Vérifiez que les petites protubérances situées à l'intérieur du bouchon de liquide de refroidissement soient bien enclenchées.



## Liquide de refroidissement recommandé

- Lorsque vous ajoutez du liquide de refroidissement, n'utilisez que de l'eau déminéralisée ou de l'eau douce pour votre véhicule et ne mélangez jamais de l'eau dure dans le liquide de refroidissement d'origine.
- Le mélange d'un liquide de refroidissement incorrect peut entraîner de graves dysfonctionnements ou endommager le moteur.
- Le moteur de votre véhicule comporte des pièces en aluminium et doit être protégé par un liquide de refroidissement à base d'éthylène glycol et de phosphate pour éviter la corrosion et le gel.
- N'utilisez pas de liquide de refroidissement à l'alcool ou au méthanol et ne mélangez pas ce type de liquide au liquide de refroidissement recommandé.
- Pour une efficacité optimale, n'utilisez pas de solution contenant plus de 60 % ou moins de 35 % d'antigel.

Pour connaître le pourcentage de mélange, consultez le tableau suivant :

Température ambiante	Pourcentage du mélange (volume)	
	Antigel	Eau
-15°C (5°F)	35	65
-25°C (-31°F)	40	60
-35°C (31°F)	50	50
-45°C (-49°F)	60	40

## Informations

En cas de doute sur le rapport de mélange, un mélange à 50 % d'eau et 50 % d'antigel est le plus facile à mélanger, car ce sera la même quantité de chaque. Il convient à la plupart des plages de température entre -35°C (-31°F) et plus.

## Changement du liquide de refroidissement

Nous recommandons de confier le remplacement du liquide de refroidissement du moteur à un concessionnaire Genesis agréé, conformément au programme d'entretien figurant au début de ce chapitre.

## AVERTISSEMENT

**Ne pas utiliser de liquide de refroidissement du moteur ou d'antigel dans le réservoir de liquide de lave-glace.**

**Le liquide de refroidissement du moteur peut sérieusement obscurcir la visibilité lorsqu'il est pulvérisé sur le pare-brise et peut causer une perte de contrôle du véhicule, entraînant un accident.**

**Le liquide de refroidissement du moteur peut également endommager la peinture et les garnitures de carrosserie.**

## REMARQUE

**Pour ne pas endommager les pièces du moteur, placez un chiffon épais autour du bouchon du radiateur avant de remplir le réservoir de liquide de refroidissement afin d'éviter tout renversement de liquide de refroidissement sur les pièces du moteur, telles que l'alternateur.**

## LIQUIDE DE FREINAGE (SI ÉQUIPÉ)

### Vérifier le niveau du liquide de freinage

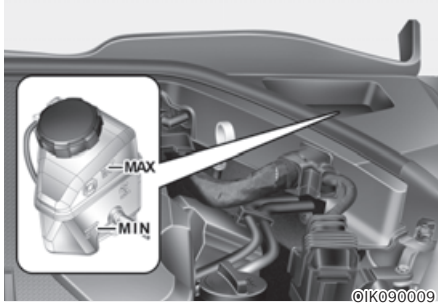

Vérifier régulièrement le niveau de liquide dans le réservoir. Le niveau de liquide doit se trouver entre les repères MIN et MAX, figurant sur le côté du réservoir.

Avant de retirer le bouchon du réservoir et d'ajouter du liquide de freinage, nettoyez soigneusement la surface autour du bouchon du réservoir pour éviter tout risque de contamination du liquide de freinage.

Si le niveau du liquide est bas, rajoutez-en jusqu'au repère MAX. Plus le kilométrage est élevé, plus le niveau baisse. Il s'agit d'un état normal associé à l'usure des garnitures de freinage. Si le niveau de liquide est excessivement bas, nous recommandons de faire inspecter le système par un concessionnaire genesis agréé.

### **i** Information

Avant de retirer le bouchon du réservoir de liquide de frein, lisez l'avertissement qui y est apposé.

### **!** AVERTISSEMENT

Si vous êtes amené à ajouter régulièrement du liquide de frein, cela peut indiquer une fuite dans le système de freinage. Nous vous conseillons de faire contrôler votre véhicule par un concessionnaire Genesis agréé.

### **!** AVERTISSEMENT

Veillez à ce que le liquide de frein n'entre pas en contact avec vos yeux. Si du liquide de frein entre en contact avec vos yeux, rincez-les à l'eau claire pendant au moins 15 minutes et consultez immédiatement un médecin.

### REMARQUE

- Ne laissez pas le liquide de frein entrer en contact avec la peinture de la carrosserie du véhicule, car cela pourrait l'endommager.
- N'utilisez JAMAIS du liquide de frein qui a été exposé à l'air libre pendant une longue durée car sa qualité ne peut être garantie. Il doit être éliminé de manière appropriée.
- N'utilisez pas le mauvais type de liquide de frein. Quelques gouttes d'huile minérale dans votre système de freinage peuvent endommager les pièces du système de freinage.

### **i** Information

Utilisez uniquement le liquide de frein spécifié. Reportez-vous au chapitre "Lubrifiants recommandés et contenances" à la section 2.

## LIQUIDE LAVE-GLACE

### Vérification du frein de stationnement

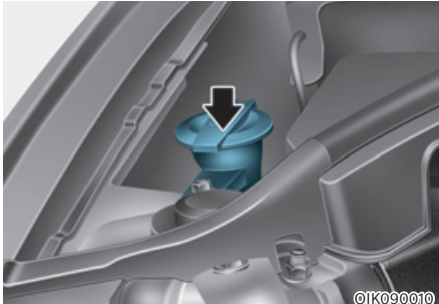

Vérifiez le niveau et ajoutez du liquide lave-glace dans le réservoir si nécessaire. Vous pouvez utiliser de l'eau plate si vous ne disposez pas de liquide lave-glace. Dans ce cas, utilisez un produit nettoyant antigel si le climat est froid pour éviter le gel.



### AVERTISSEMENT

Pour éviter des blessures graves ou la mort, prenez les précautions de sécurité suivantes lors de l'utilisation du liquide lave-glace :

- **Ne pas utiliser de liquide de refroidissement du moteur ou d'antigel dans le réservoir de liquide de lave-glace. Le liquide de refroidissement du moteur peut sérieusement obscurcir la visibilité lorsqu'il est pulvérisé sur le pare-brise et peut causer une perte de contrôle du véhicule, entraînant un accident ou des dommages à la peinture et aux garnitures de carrosserie.**
- **Ne pas laisser les étincelles ou les flammes entrer en contact avec le liquide de lave-glace ou le réservoir de liquide de lave-glace. Le liquide de lave-glace peut contenir de l'alcool et peut être inflammable.**
- **Ne buvez pas de liquide lave-glace et éviter tout contact avec la peau. Le liquide lave-glace est nocif pour les humains et les animaux.**
- **Garder le liquide lave-glace hors de portée des enfants et des animaux.**

## FREIN DE STATIONNEMENT

### Vérification du frein de stationnement

*Frein à pied (sur véhicule équipé)*

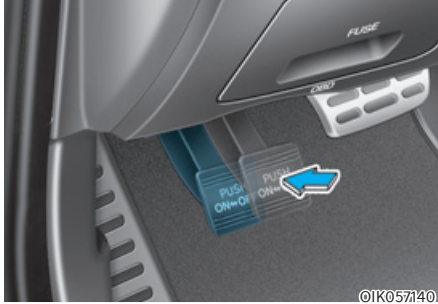

Lorsque vous appuyez sur la pédale de frein de stationnement à une force de 20 kg (196 N), vérifiez que la course de la pédale se situe dans la plage spécifiée. De plus, le frein de stationnement doit à lui seul maintenir le véhicule en sécurité dans une pente relativement raide. Si la course est inférieure ou supérieure à la valeur spécifiée, faites régler le frein de stationnement de votre véhicule par un concessionnaire Genesis agréé.

**Course : 3 crans**

## FILTRE À CARBURANT (POUR MOTEUR DIESEL)

### Purge de l'eau du filtre à carburant

Le filtre à carburant d'un moteur diesel sépare l'eau du carburant et empêche l'accumulation d'eau.

Quand l'eau s'est accumulée dans le filtre à carburant, le témoin d'avertissement du filtre (⚠) s'allume quand le bouton de démarrage/ d'arrêt du moteur est sur ON.

Dans ce cas, nous vous conseillons de faire inspecter le système par un concessionnaire Genesis agréé.

### REMARQUE

**Si l'eau accumulée n'est évacuée dans les délais, l'eau pourrait traverser le filtre et endommager les principaux organes du moteur, comme le circuit d'alimentation en carburant.**

### Remplacement de la cartouche de filtre à carburant

Nous recommandons de confier le remplacement de la cartouche de filtre à carburant à un concessionnaire Genesis agréé, conformément au programme d'entretien figurant au début de ce chapitre.

## FILTRE À AIR

### Remplacement du filtre

■ 2,0L T-GDI

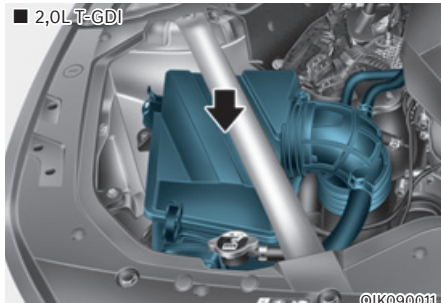

■ 3,3L T-GDI (Côté passager)

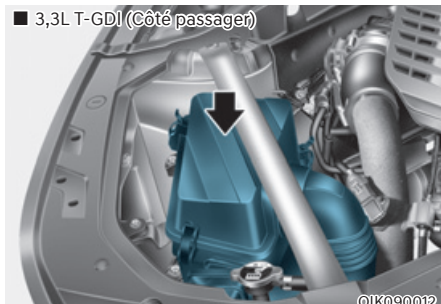

■ 3,3L T-GDI (Côté conducteur)

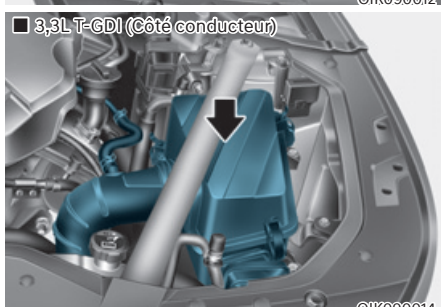

■ 2,2L TCI

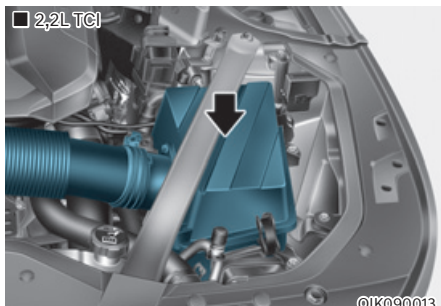

Ne tentez pas de le nettoyer ou de le rincer, car l'eau pourrait l'endommager.

S'il est sale, remplacez-le.

Nous conseillons de vous rendre chez un concessionnaire Genesis agréé pour remplacer le filtre à air.

Remplacez le filtre conformément au calendrier d'entretien.

### **i** Informations

Si le véhicule est utilisé dans des endroits très poussiéreux ou sablonneux, remplacez le filtre à air plus souvent que les intervalles habituels recommandés (voir section "Entretien dans des conditions d'utilisation sévères" dans ce chapitre).

### **REMARQUE**

- Ne pas conduire avec le filtre à air retiré. Il en résultera une usure excessive du moteur.
- Lors du retrait du filtre à air, veillez à ce qu'aucune poussière ou impureté ne pénètre dans l'admission d'air afin d'éviter tout dommage.
- Nous vous conseillons d'utiliser des pièces de rechange obtenues auprès d'un concessionnaire Genesis agréé.

## FILTRE À AIR DE L'HABITACLE

### Inspection du filtre

Le filtre à air d'habitacle doit être remplacé conformément au calendrier d'entretien. Si le véhicule est utilisé pendant une longue période dans des villes très polluées par l'air ou sur des routes poussiéreuses et accidentées, il doit être inspecté plus fréquemment et remplacé plus tôt. Remplacer le filtre à air d'habitacle en suivant la procédure ci-dessous et veiller à ne pas endommager d'autres composants.

### Remplacement du filtre

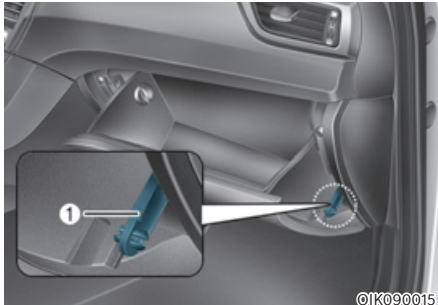

1. Ouvrez la boîte à gants et déposez la tige de soutien (1).

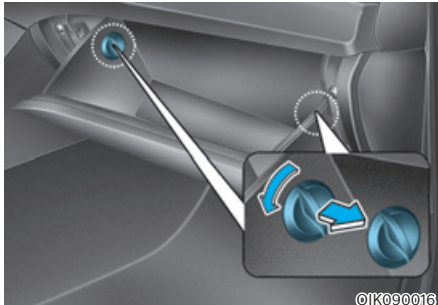

2. Enlevez les butées des deux côtés pour permettre à la boîte à gants de pendre librement sur les charnières.

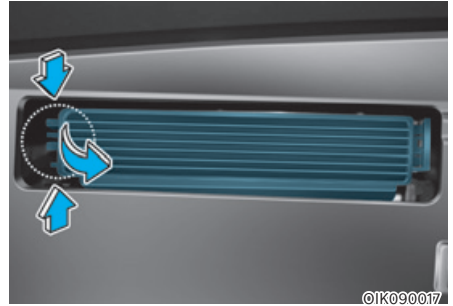

3. Maintenez la serrure du côté droit du couvercle enfoncée.
4. Retirer le couvercle
5. Remplacer le filtre à air d'habitacle.
6. Procédez au remontage en suivant l'ordre inverse du démontage.

### REMARQUE

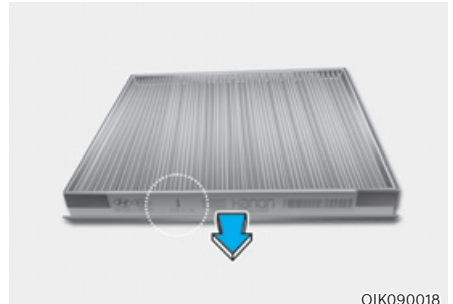

**Installer un nouveau filtre à air d'habitacle dans la bonne direction, le symbole de la flèche (⇩) vers le bas, pour éviter le bruit et une efficacité réduite.**

## BALAIS D'ESSUIE-GLACE

### Inspection des balais

La contamination du pare-brise ou des balais d'essuie-glace par des corps étrangers affecte l'efficacité des essuie-glaces.

Les sources courantes de contamination sont les insectes, la sève des arbres et les traitements à la cire chaude utilisés par certains lave-autos commerciaux. Si les lames ne s'essuient pas correctement, nettoyer la vitre et les lames avec un bon nettoyeur ou un détergent doux, puis rincer abondamment à l'eau propre.

### REMARQUE

Pour éviter d'endommager les balais d'essuie-glace, les bras ou d'autres composants, ne le faites pas :

- Utiliser de l'essence, du kérosène, du diluant à peinture ou d'autres solvants sur ou à proximité.
- Essayer de déplacer les essuie-glaces manuellement.
- Utiliser des balais d'essuie-glace non spécifiés.

### **i** Informations

Les cires chaudes utilisées dans les stations de lavage automatique rendent le pare-brise difficile à nettoyer.

### **i** Informations

Les balais d'essuie-glace sont des articles consommables. L'usure normale des essuie-glaces peut ne pas être couverte par la garantie de votre véhicule.

### Remplacement des balais

Lorsque les essuie-glaces ne sont plus suffisamment efficaces, il est possible que les balais soient usés ou déchirés et doivent être remplacés.

### REMARQUE

- Pour éviter d'endommager le capot et les bras d'essuie-glace, les bras d'essuie-glace ne doivent être soulevés que lorsqu'ils sont en position de balayage supérieure.
- Toujours remettre les bras d'essuie-glace sur le pare-brise avant de conduire.

### Position d'entretien des essuie-glaces avant

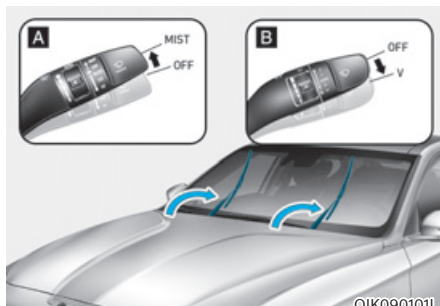

[A] : Type A, [B] : Type B

1. Dans les 20 secondes suivant l'arrêt du moteur, soulevez (ou baissez) et maintenez le levier de commande d'essuie-glace en position MIST (ou en position V) pendant environ 2 secondes, jusqu'à ce que les essuie-glaces se placent en position haute.
2. Vous pouvez alors soulever les essuie-glaces du pare-brise.
3. Repositionnez délicatement les essuie-glaces sur le pare-brise.
4. Actionnez le levier de commande des essuie-glaces pour les repasser en position inactive basse.

### Remplacement des balais d'essuie-glace avant

1. Mettez les essuie-glaces avant en position d'entretien.

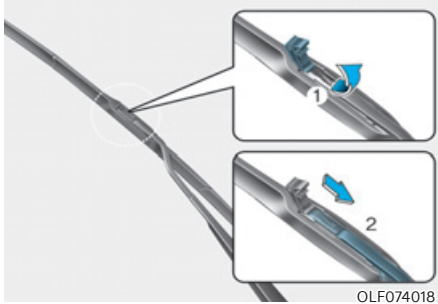

2. Soulevez la fixation du balai d'essuie-glace. Tirez vers le bas et retirez le balai d'essuie-glace.

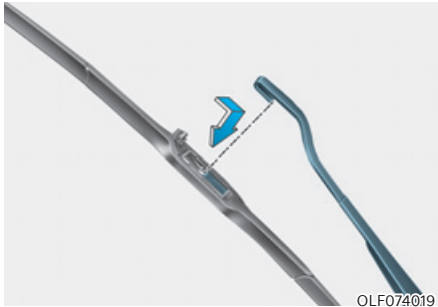

3. Installez le nouveau balai.
4. Repositionnez le bras d'essuie-glace sur le pare-brise.

### Remplacement du balai d'essuie-glace arrière (si équipé)

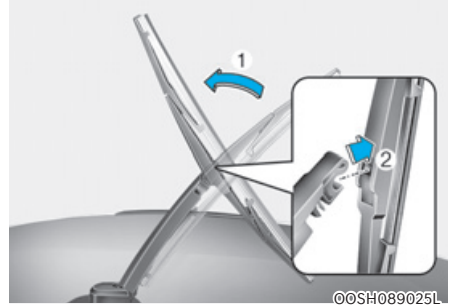

1. Soulevez le bras d'essuie-glace, puis faites tourner l'ensemble balai d'essuie-glace (1).
2. Retirer l'ensemble balai d'essuie-glace (2).

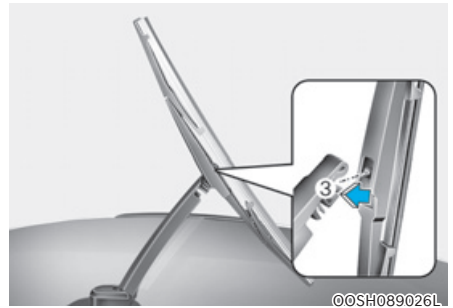

3. Installez le nouveau balai en introduisant la partie centrale dans la fente du bras d'essuie-glace jusqu'à ce vous entendiez un clic indiquant qu'il est en position (3).
4. Assurez-vous que le balai est fermement installé en essayant doucement de le sortir.
5. Tourner l'ensemble de la lame vers l'arrière de façon à ce qu'elle s'aligne avec le bras d'essuie-glace.

Pour éviter d'endommager les bras d'essuie-glace ou d'autres composants, nous vous recommandons de faire remplacer les balais d'essuie-glace par un concessionnaire Genesis agréé.



## BATTERIE



### AVERTISSEMENT

Pour éviter toute **BLESSURE GRAVE** ou **MORTELE** lorsque vous vous trouvez à proximité de la batterie ou que vous intervenez dessus, respectez les consignes suivantes :



Lisez et suivez les instructions concernant la manipulation de la batterie.



Portez des lunettes conçues spécifiquement pour protéger les yeux des projections d'acide.



Tenez la batterie éloignée de toute source de flammes, d'étincelles ou de chaleur.



Les cellules de batterie contiennent toujours de l'hydrogène, une substance hautement inflammable susceptible d'exploser si elle prend feu.



Tenez la batterie hors de portée des enfants.



Les batteries contiennent de l'acide sulfurique, très corrosive. Évitez tout contact de l'acide avec les yeux, la peau ou les vêtements.

Si de l'acide entre en contact avec vos yeux, rincez-les à l'eau claire pendant au moins 15 minutes et consultez immédiatement un médecin. En cas de contact avec la peau, rincez abondamment à l'eau. Si vous ressentez une douleur ou une sensation de brûlure, consultez un médecin immédiatement.

- La pression excessive que vous pourriez exercer sur les côtes d'une batterie en plastique au moment de la soulever pourrait provoquer une fuite d'acide. Soulevez la batterie via le dispositif prévu à cet effet ou en plaçant les mains sur les coins opposés.
- N'essayez pas de démarrer votre véhicule avec des câbles si la batterie est gelée.
- N'essayez JAMAIS de recharger la batterie lorsque les câbles sont branchés.
- Le système d'allumage électrique fonctionne avec une haute tension. Ne touchez JAMAIS ces composants lorsque le moteur tourne ou lorsque le bouton Engine Start/Stop est en position ON.

### REMARQUE

Suivez toujours ces instructions lorsque vous manipulez la batterie de votre véhicule pour éviter d'endommager votre batterie:

- Si vous vivez dans une région où les températures peuvent être froides, débranchez la batterie et rangez-la à l'intérieur quand vous avez l'intention de ne pas utiliser le véhicule pendant une longue période.
- Chargez toujours la batterie au maximum pour empêcher toute dégradation du boîtier de la batterie quand la température baisse.
- Empêchez le liquide de mouiller les bornes de la batterie. Les performances de la batterie peuvent être dégradées et provoquer des blessures. Soyez prudent lorsque vous chargez du liquide dans le coffre.
- N'inclinez pas la batterie.
- La batterie peut se décharger si vous y raccordez des appareils électriques non agréés. N'utilisez jamais de dispositif non autorisé.

## Pour un meilleur entretien de la batterie

- La batterie doit être maintenue correctement en place.
- Le dessus de la batterie doit rester propre et sec.
- Les bornes et les connecteurs de la batterie doivent être propres, correctement serrés et couverts de vaseline ou de graisse pour bornes.
- En cas de déversement d'électrolyte de la batterie, rincez immédiatement avec une solution composée d'eau et de bicarbonate de soude.
- Si le véhicule doit rester immobilisé pendant une période prolongée, débranchez les câbles de la batterie.

## Remplacement de la batterie

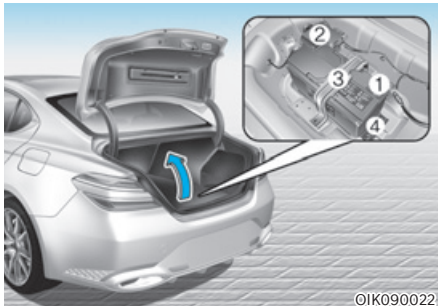

Lors du remplacement de la batterie, débranchez le câble négatif (-) (1) et retirez le boîtier de fusibles (2) de la borne positive (+) de la batterie. Retirez le panneau du coffre et la roue de secours. Posez la roue de secours au sol avec le côté jante vers le haut afin de ne pas l'endommager.

Retirez ensuite l'attache de la roue de secours (3), puis le support de fixation de la batterie (4).



### AVERTISSEMENT

Pour les véhicules avec hayons électriques, notez que le hayon électrique doit être réinitialisé après le remplacement de la batterie. Pour en savoir plus, consultez la section « Coffre électrique » ou « Hayon électrique » au chapitre 5.

### REMARQUE

Assurez-vous que la batterie est correctement installée lors de son remplacement. Si la batterie vibre pendant la conduite, le boîtier et la plaque d'électrode peuvent être endommagés.

**i** Information : pour les batteries qui affichent les repères UPPER et LOWER.

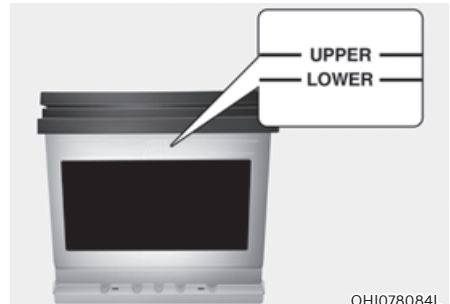

OHI078084L

Si votre véhicule est équipé d'une batterie qui affiche les repères UPPER (MAX) et LOWER (MIN) sur le côté, il convient de vérifier le niveau d'électrolyte.

Ce niveau doit se trouver entre les repères LOWER (MIN) et UPPER (MAX). Quand le niveau d'électrolyte est bas, ajoutez de l'eau distillée (ou déminéralisée). (N'ajoutez jamais des acides sulfuriques ou une autre électrolyte).

Veillez à ne pas renverser l'eau distillée (ou déminéralisée) sur la surface de la batterie ou sur les composants adjacents.

De même, ne remplissez pas les cellules au-delà de la limite.

Dans le cas contraire, la batterie ou d'autres composants pourrait se corroder. Pour conclure, refermez bien tous les bouchons des cellules. Nous vous recommandons de contacter un concessionnaire Genesis agréé pour obtenir un meilleur entretien pour la batterie.

## Étiquette de capacité de la batterie

### ■ Type A



OHI078083L

### ■ Type B



OHI078082L

\* L'étiquette de la batterie de votre véhicule peut différer de celle présentée dans l'illustration.

1. AGM105L-DIN : nom du modèle de la batterie du véhicule Genesis
2. 12 V : tension de service
3. 105Ah (20h) : capacité de service (en ampère heures)
4. RC 190min : capacité de service de réserve (en min.)
5. 950A : courant de test à froid en ampères par SAE / EN

## Rechargement de la batterie

### Par chargeur de batterie

Votre véhicule est équipé d'une batterie au calcium qui ne nécessite pas d'entretien.

- Si la batterie se décharge rapidement (par exemple, parce que les feux ou l'éclairage intérieur sont restés allumés alors que le véhicule était à l'arrêt), rechargez-la lentement (charge d'entretien) pendant 10 heures.
- Si la batterie se décharge progressivement en raison d'une forte charge électrique pendant l'utilisation du véhicule, rechargez-la à 20-30 A pendant 2 heures.



### AVERTISSEMENT

Respectez toujours ces instructions lors de la charge de la batterie de votre véhicule afin d'éviter le risque de **BLESSURE GRAVES**, voire **MORTELLLES**, liées à une explosion ou une brûlure par acide :

- Avant de procéder à l'entretien ou au rechargement de la batterie, arrêtez tous les accessoires et coupez le moteur.
- Tenez la batterie éloignée de toute source de flammes, d'étincelles ou de chaleur.
- Travaillez toujours à l'extérieur ou dans un espace doté d'une aération suffisante.
- Portez des lunettes de protection pour surveiller la batterie pendant qu'elle charge.
- La batterie doit être retirée du véhicule et placée dans un endroit bien ventilé.
- Surveillez la batterie pendant l'opération et arrêtez la charge ou réduisez la puissance si les cellules bouillonnent fortement.

- Le câble négatif de la batterie doit être retiré en premier et remis en place en dernier lorsque la batterie est débranchée. Débranchez le chargeur de batterie en suivant la procédure ci-dessous dans l'ordre indiqué :
  1. Coupez l'interrupteur principal du chargeur de batterie.
  2. Retirez la cosse négative de la borne négative de la batterie.
  3. Retirez la cosse positive de la borne positive de la batterie.
- Nous vous conseillons d'utiliser des batteries de rechange obtenues auprès d'un concessionnaire Genesis agréé.

### REMARQUE

#### Batterie AGM (si équipé)

- Les batteries AGM (buvards en fibre de verre) ne requiert aucun entretien et nous vous conseillons de les faire vérifier par un concessionnaire Genesis agréé. Pour charger la batterie AGM, utilisez uniquement des chargeurs complètement automatiques développés spécialement pour les batteries de ce type.
- Lors du remplacement de la batterie AGM, nous vous conseillons d'utiliser des pièces de rechange obtenues auprès d'un concessionnaire Genesis agréé.
- N'ouvrez pas ou ne déposez pas le couvercle en haut de la batterie. Cela pourrait provoquer une fuite de l'électrolyte interne qui provoquerait de graves blessures.

### À l'aide de câbles de démarrage

Après avoir démarré le moteur à l'aide de câbles connectés à une bonne batterie, roulez pendant 20 à 30 minutes avant de couper le moteur. Il se pourrait que le véhicule ne redémarre pas si vous coupez le moteur avant que la batterie n'ait eu le temps de se charger correctement. Reportez-vous au point "Démarrage à l'aide de câbles" au chapitre 8 pour en savoir plus sur la procédure.

### Informations



Une pile mise au rebut de façon inappropriée peut être dangereuse pour l'environnement et la santé humaine. Mettez la batterie au rebut conformément à la législation ou à la réglementation locale.

### Réinitialisation

Les éléments suivants doivent être réinitialisés lorsque la batterie s'est déchargée ou si elle a été déconnectée.

- Économie de carburant/Infos de conduite/Depuis le dernier plein/Info accumulées
- Système de mémoire intégré (cf. chapitre 5)
- Vitre électrique (cf. chapitre 5)
- Toit ouvrant (cf. chapitre 5)
- Coffre électrique (ou hayon électrique) (voir chapitre 5)
- Système de climatisation (cf. chapitre 5)
- Horloge (cf. manuel du système d'info-divertissement)
- Système d'info-divertissement (conf. manuel du système d'info-divertissement)

## PNEUS ET ROUES



### AVERTISSEMENT

**Vous pourriez perdre le contrôle du véhicule et provoquer un accident. Pour réduire le risque de BLESSURES GRAVES ou MORTELLES, prenez les précautions suivantes :**

- Inspectez vos pneus tous les mois pour vous assurer qu'ils sont bien gonflés, usés et endommagés.
- La pression de gonflage à froid recommandée pour votre véhicule se trouve dans ce manuel et sur l'étiquette des pneus située sur le montant central du côté conducteur. Utilisez toujours un manomètre pour mesurer la pression des pneus. Des pneus avec trop ou trop peu de pression s'usent de façon inégale, ce qui entraîne une mauvaise tenue de route.
- Vérifiez la pression de la roue de secours chaque fois que vous vérifiez la pression des autres pneus de votre véhicule.
- Remplacer les pneus usés, présentant une usure inégale ou endommagés. Des pneus usés peuvent entraîner une perte d'efficacité de freinage, de contrôle de la direction ou de traction.
- Remplacez **TOUJOURS** les pneus par des pneus de même taille, de même type, de même construction et dessin de sculpture que chaque pneu fourni à l'origine avec ce véhicule. L'utilisation de pneus et de roues autres que les dimensions recommandées peut causer des caractéristiques de maniabilité inhabituelles, un mauvais contrôle du véhicule ou affecter négativement le système de freins antiblocage (ABS) de votre véhicule, entraînant un accident grave.

## Entretien des pneus

Pour un entretien approprié et une sécurité et des économies de carburant optimales, veillez à ce que vos pneus soient toujours gonflés à la pression recommandée et à respecter les limites de charge et la distribution de poids indiquées pour votre véhicule.

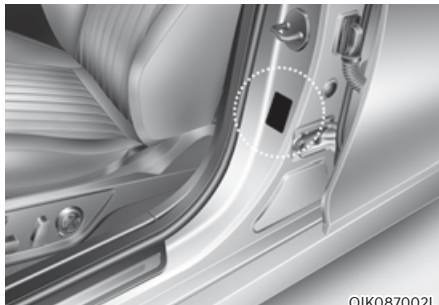

OIK087002L

Toutes les spécifications (dimensions et pressions) sont indiquées sur une étiquette apposée sur le montant central côté conducteur.

## Pressions de gonflage des pneus recommandées à froid

Toutes les pressions des pneus (y compris la roue de secours) doivent être vérifiées lorsque les pneus sont froids. "Pneus froids" signifie que le véhicule n'a pas été conduit pendant au moins trois heures ou moins de 1,6 km (un mille).

Les pneus chauds excèdent normalement la pression recommandée des pneus froids de 28 à 41 kPa (4 à 6 lb/ps<sup>2</sup>). Ne relâchez pas l'air des pneus chauds pour régler la pression, sinon les pneus seront sous-gonflés. Pour la pression de gonflage recommandée, voir section "Pneus et roues" au chapitre 2.



## AVERTISSEMENT

Les pressions recommandées doivent être respectées pour garantir un confort de conduite optimal, la maniabilité du véhicule et une usure minimale des pneus.

Le sur-gonflage ou le sous-gonflage peut réduire la durée de vie des pneus, affecter la maîtrise du véhicule et causer une défaillance soudaine du pneu, ce qui peut entraîner une perte du contrôle du véhicule et provoquer un accident.

Un sous-gonflage important peut entraîner une forte accumulation de chaleur, causant des éruptions, la séparation de la bande de roulement et d'autres défaillances des pneus qui peuvent entraîner la perte de contrôle du véhicule et causer un accident. Ce risque est beaucoup plus élevé par temps chaud et lors de longues périodes de conduite à grande vitesse.



## ATTENTION

- Le sous-gonflage entraîne une usure excessive, une mauvaise maniabilité et une consommation de carburant réduite. Une déformation de la roue est également possible. Maintenir la pression de vos pneus aux niveaux appropriés. Si vous devez regonfler fréquemment un pneu, nous vous conseillons de le faire vérifier par un concessionnaire Genesis agréé.
- Un sur-gonflage produit une conduite plus rigide, une usure excessive au centre de la bande de roulement et une augmentation des risques de dommages liés à l'état de la route.

## Vérifier la pression de gonflage des pneus

Vérifier vos pneus, y compris la roue de secours, une fois par mois ou plus.

### Procédure de vérification

Utiliser un manomètre de bonne qualité pour vérifier la pression des pneus. Vous ne pouvez pas savoir si vos pneus sont correctement gonflés simplement en les regardant. Les pneus radiaux peuvent avoir l'air correctement gonflés lorsqu'ils sont sous-gonflés.

Retirer le capuchon de valve de la tige de valve du pneu. Appuyer fermement le manomètre sur la valve pour obtenir une mesure de pression. Si la pression de gonflage des pneus à froid correspond à la pression recommandée sur l'étiquette d'information sur les pneus et le chargement, aucun autre ajustement n'est nécessaire. Si la pression est basse, ajoutez de l'air jusqu'à ce que vous atteigniez la pression recommandée. Veillez à remettre les capuchons de valve sur les tiges de valve. Sans le capuchon de valve, de la saleté ou de l'humidité pourrait pénétrer dans l'âme de la valve et provoquer des fuites d'air. S'il manque un bouchon de valve, installez-en un nouveau dès que possible.

Si vous remplissez trop le pneu, relâchez l'air en poussant sur la tige de métal au centre de la valve du pneu. Vérifiez de nouveau la pression des pneus à l'aide de la jauge. Veillez à remettre les capuchons de valve sur les tiges de valve. Sans le capuchon de valve, de la saleté ou de l'humidité pourrait pénétrer dans l'âme de la valve et provoquer des fuites d'air. S'il manque un bouchon de valve, installez-en un nouveau dès que possible.

## Permutation des pneus

Pour obtenir une usure uniforme de la bande de roulement, Genesis recommande de procéder à une permutation des pneus tous les 12 000 km (7 500 miles) ou à un intervalle plus rapproché si une usure irrégulière se développe.

Lors de cette opération, vérifiez l'équilibrage des pneus et recherchez des traces d'usure irrégulière et de détérioration.

Lors de la permutation des pneus, vérifiez l'usure inégale et les dommages. L'usure anormale est habituellement causée par une pression de pneu incorrecte, un mauvais alignement des roues, des roues déséquilibrées, un freinage sévère ou des virages serrés. Recherchez les bosses ou les renflements dans la bande de roulement ou sur le flanc du pneu. Remplacez le pneu si vous constatez l'une de ces conditions. Remplacez le pneu si le tissu ou le cordon est visible. Après la permutation, assurez-vous que la pression des pneus avant et arrière est conforme aux spécifications et vérifiez que l'écrou de roue est bien serré (couple prescrit compris entre 11 ~ 13 kgf.m [79 ~ 94 lbf.ft]).

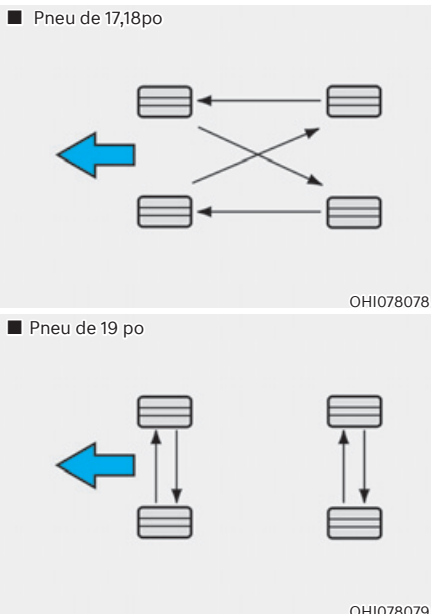

Vérifiez l'usure des plaquettes de frein lors de la permutation des pneus.

### Informations

L'extérieur et l'intérieur du pneu asymétrique se distinguent. Lors de l'installation d'un pneu asymétrique, veillez à installer le côté marqué "extérieur" vers l'extérieur. Si le côté marqué "intérieur" est installé à l'extérieur, cela aura un effet négatif sur les performances du véhicule.

### AVERTISSEMENT

- N'utilisez pas la roue de secours compacte lors de la permutation des pneus.
- Ne mélangez en aucun cas les pneus à carcasse diagonale et les pneus à carcasse radiale. Cela peut entraîner des caractéristiques de maniabilité inhabituelles qui peuvent entraîner une perte de contrôle du véhicule et provoquer un accident.

## Parallélisme et équilibrage des pneus

Les roues de votre véhicule sont soigneusement alignées et équilibrées pour optimiser la durée de vie et les performances des pneus.

Dans la plupart des cas, vous n'aurez pas besoin d'aligner à nouveau vos roues.

Toutefois, si vous remarquez une usure inhabituelle des pneus ou si votre véhicule tire dans un sens ou dans l'autre, il peut être nécessaire de réajuster la géométrie.

Si votre véhicule vibre sur une route lisse, un rééquilibrage des pneus peut être nécessaire.

### REMARQUE

**Des poids incorrects peuvent endommager les roues en aluminium de votre véhicule. N'utilisez que des poids de roues homologués.**

## Remplacement des pneus



Si le pneu est utilisé uniformément, un indicateur d'usure de la bande de roulement apparaîtra sous la forme d'une bande pleine sur la bande de roulement. Cela indique qu'il reste moins de 1,6 mm (1/16 po) de bande de roulement sur le pneu. Remplacer le pneu lorsque cela se produit.

N'attendez pas que la barre apparaisse sur toute la bande de roulement pour remplacer le pneu.



### AVERTISSEMENT

**Pour réduire le risque de MORT ou de BLESSURES SÉRIEUSES :**

- Remplacer les pneus usés, présentant une usure inégale ou endommagés. Des pneus usés peuvent entraîner une perte d'efficacité de freinage, de contrôle de la direction et de traction.
- Remplacez TOUJOURS les pneus par des pneus de la même taille que chaque pneu fourni à l'origine avec ce véhicule. L'utilisation de pneus et de roues autres que les dimensions recommandées peut causer des caractéristiques de maniabilité inhabituelles, un mauvais contrôle du véhicule ou affecter négativement le système de freins antiblocage (ABS) de votre véhicule, entraînant un accident grave.
- Lorsque vous remplacez des pneus (ou des roues), il est recommandé de remplacer les deux pneus (ou les deux roues) avant ou arrière par paire. Le remplacement d'un seul pneu peut sérieusement affecter la tenue de route de votre véhicule.
- Les pneus se dégradent avec le temps, même lorsqu'ils ne sont pas utilisés. Quelle que soit la bande de roulement restante, Genesis recommande que les pneus soient remplacés après six (6) ans de service normal.
- La chaleur causée par des climats chauds ou des charges élevées fréquentes peut accélérer le processus de vieillissement. Le non-respect de cet avertissement peut entraîner une défaillance soudaine du pneu, ce qui peut entraîner une perte de contrôle du véhicule et entraîner un accident.



### **Remplacement de la roue de secours compacte**

Un pneu de secours compact a une durée de vie de bande de roulement plus courte qu'un pneu de taille normale. Remplacez-le lorsque vous pouvez voir les barres indicatrices d'usure de la bande de roulement sur le pneu. La roue de secours compacte de remplacement doit être de la même taille et de la même conception que celle fournie avec votre nouveau véhicule et doit être montée sur la même roue de secours compacte. Le pneu de secours compact n'est pas conçu pour être monté sur une roue de taille normale, et la roue de secours compacte n'est pas conçue pour monter un pneu de taille normale.



### **AVERTISSEMENT**

**Le pneu d'origine doit être réparé ou remplacé dès que possible pour éviter une défaillance de la roue de secours compacte et une perte de contrôle du véhicule entraînant un accident. La roue de secours compacte est destinée uniquement aux urgences. Ne conduisez pas votre véhicule à plus de 80 km/h (50 mi/h) lorsque vous utilisez la roue de secours compacte.**

### **Remplacement des roues**

Si vous devez pour une raison quelconque remplacer les roues métalliques, utilisez des roues de diamètre, largeur de jante et déport équivalents.

### **Adhérence des pneus**

L'adhérence des pneus peut être réduite si vous roulez sur des pneus usés, des pneus mal gonflés ou sur une chaussée glissante. Les pneus doivent être remplacés lorsque les indicateurs d'usure de la bande de roulement apparaissent. Pour réduire les risques de perte de contrôle, ralentissez chaque fois qu'il pleut, qu'il neige ou qu'il y a de la glace sur la route.

### **Entretien des pneus**

En plus d'un bon gonflage, un bon alignement des roues aide à réduire l'usure des pneus. Si vous constatez qu'un pneu est usé de façon inégale, demandez à votre concessionnaire de vérifier l'alignement des roues.

Lorsque vous faites installer des pneus neufs, assurez-vous qu'ils sont équilibrés. Cela augmentera le confort de roulement du véhicule et la durée de vie des pneus. De plus, un pneu doit toujours être rééquilibré s'il est enlevé de la roue.

## Informations figurant sur le flanc des pneus

Ces informations indiquent et décrivent les caractéristiques fondamentales du pneu et indiquent également le numéro d'identification du pneu (TIN) pour la certification aux normes de sécurité. Le TIN peut être utilisé pour identifier le pneu en cas de rappel.

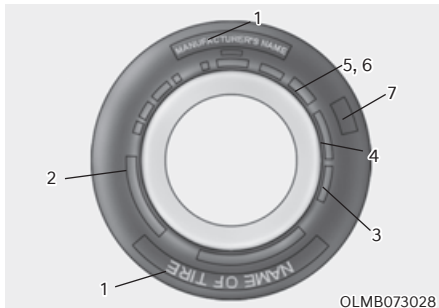

### 1. Fabricant ou nom de marque

Le nom du fabricant ou la marque est indiqué à cet endroit du pneu.

### 2. Désignation de la taille des pneus

Le flanc d'un pneu est marqué d'une désignation de taille de pneu. Vous aurez besoin de cette information lorsque vous choisirez des pneus de remplacement pour votre voiture. Ce qui suit explique ce que signifient les lettres et les chiffres de la désignation de la taille du pneu.

Exemple de dimensions de pneu :

(Ces informations sont fournies à titre d'exemple et peuvent varier de celles de votre véhicule.)

**225/45R18 95Y**

225 - Largeur du pneu en millimètres.

45 - Rapport d'aspect. La hauteur de section du pneu en pourcentage de sa largeur.

R - Code de construction du pneu (radial).

18 - Diamètre intérieur en pouces.

95 - Indice de charge (code numérique correspondant à la charge maximale que le pneu peut supporter).

Y - Indice de vitesse. Reportez-vous au tableau d'évaluation de la vitesse dans cette section pour plus d'informations.

### Dimensions de la roue

Les roues sont également marquées avec des informations importantes dont vous avez besoin si jamais vous devez en remplacer une. Ce qui suit explique ce que signifient les lettres et les chiffres dans la désignation de la taille de roue.

Exemple de dimensions de roue :

**8.0J x 18**

8.0 - Largeur de jante en pouces.

J - Désignation du profil de jante.

18 - Diamètre intérieur en pouces.

### Indices de vitesse des pneus

Le tableau ci-dessous énumère plusieurs des différentes cotes de vitesse actuellement utilisées pour les pneus de véhicules de tourisme. La cote de vitesse fait partie de la désignation de la taille du pneu sur le flanc du pneu. Ce symbole correspond à la vitesse maximale de sécurité de ce pneu.

Indice de vitesse	Vitesse maximale
S	180 km/h (112 mi/h)
T	190 km/h (118 mi/h)
H	210 km/h (130 mi/h)
V	240 km/h (149 mi/h)
W	270 km/h (168 mi/h)
Y	300 km/h (186 mi/h)

\* Z : les fabricants utilisent parfois le code « ZR » pour les pneus supportant une vitesse supérieure à 240 km/h.

### 3. Vérification de la durée de vie des pneus (TIN : Numéro d'identification du pneu)

Tout pneu de plus de six ans, selon la date de fabrication (y compris la roue de secours), doit être remplacé par un pneu neuf. Vous pouvez trouver la date de fabrication sur le flanc du pneu (éventuellement à l'intérieur de la roue), affichant le code DOT. Le code DOT est une série de chiffres sur un pneu composée de chiffres et de lettres anglaises. La date de fabrication est désignée par les quatre derniers chiffres (caractères) du code DOT.

#### DOT : XXXX XXXX 0000

La partie avant du DOT indique le numéro de code de l'usine, la taille des pneus et la sculpture de la bande de roulement, et les quatre derniers chiffres indiquent la semaine et l'année de fabrication.

Exemple :

DOT XXXX XXXX XXXX 1522 signifie que le pneu a été produit au cours de la 15<sup>ème</sup> semaine de 2022.

### 4. Composition et matériaux des plis des pneus

Le nombre de couches ou de plis de la toile caoutchoutée est indiqué sur le pneu. Le fabricant doit également indiquer les matériaux des pneus (acier, nylon, polyester, etc.). La lettre R désigne des pneus à structure radiale, la lettre D des pneus à structure diagonale et la lettre B des pneus à structure diagonale ceinturée.

### 5. Pression de gonflage maximale autorisée

Il s'agit de la pression maximale à laquelle un pneu peut être gonflé. Ne dépassez pas la pression de gonflage maximale autorisée. Reportez-vous à l'étiquette d'informations sur les pneus et le chargement pour connaître la pression recommandée.

### 6. Indice de charge maximale

Cette valeur indique la charge maximale en kilogrammes et en livres que le pneu peut supporter. Lorsque vous remplacez des pneus, veillez à choisir des pneus présentant le même indice de charge que ceux d'origine.

### 7. Indices de qualité uniforme des pneus (norme UTQG)

Des indices de qualité sont disponibles sur le flanc des pneus, entre l'épaulement et la largeur de section maximale.

Exemple :

TREAD wear 200  
TRACTION AA  
TEMPERATURE A

### Indice d'usure de la bande de roulement

Le degré d'usure de la bande de roulement est une cote comparative basée sur le taux d'usure du pneu lorsqu'il est testé dans des conditions contrôlées sur un parcours d'essai gouvernemental spécifique. Par exemple, un pneu classé 150 s'usera une fois et demie (1½) ainsi qu'un pneu classé 100 sur le parcours gouvernemental.

Les performances relatives des pneus peuvent varier selon les conditions réelles d'utilisation et peuvent présenter un écart significatif par rapport à la norme, notamment du fait des habitudes de conduite, de l'entretien, du type de route et du climat.

Ces grades sont moulés sur les flancs des pneus de véhicules de tourisme. Les pneus disponibles de série ou en option sur votre véhicule peuvent varier en fonction de la pente.

### Adhérence - AA, A, B et C

Les grades de traction, du plus haut au plus bas, sont AA, A, B et C. Ces grades représentent la capacité du pneu à s'arrêter sur chaussée mouillée, mesurée dans des conditions contrôlées sur des surfaces d'essai gouvernementales spécifiées en asphalte et en béton. Un pneu marqué C peut avoir une mauvaise adhérence.



### AVERTISSEMENT

**L'indice d'adhérence attribué à un pneu est basé sur un freinage en ligne droite et n'inclut pas les accélérations, les virages, l'aquaplaning ou des caractéristiques d'adhérence exceptionnelles.**

### Température - A, B & C

Les indices de température sont, dans l'ordre décroissant de performance, A, B et C. Ils indiquent la résistance d'un pneu à l'échauffement et sa capacité à dissiper la chaleur dans un environnement contrôlé en laboratoire.

Une température élevée prolongée peut entraîner la dégénérescence du matériau du pneu et réduire sa durée de vie, et une température excessive peut entraîner une défaillance soudaine du pneu. Les grades B et A représentent des niveaux de performance plus élevés sur la roue d'essai en laboratoire que le minimum requis par la loi.



### AVERTISSEMENT

**La catégorie de température de ce pneu est établie pour un pneu qui est correctement gonflé et qui n'est pas surchargé. Une vitesse excessive, un sous-gonflage, un sur-gonflage ou une charge excessive, séparément ou en combinaison, peuvent causer une accumulation de chaleur et une défaillance soudaine possible des pneus. Vous pourriez perdre le contrôle du véhicule et provoquer un accident.**

## Pneu à profil bas (si équipé)

Le rapport d'aspect est inférieur à 50 sur les Pneu à profil bas.

Comme les Pneu à profil bas sont optimisés pour la tenue de route et le freinage, leur flanc est un peu plus rigide qu'un pneu standard. De plus, les Pneu à profil bas ont tendance à être plus larges et, par conséquent, ont une plus grande surface de contact avec la surface de la route. Dans certains cas, ils peuvent générer plus de bruit sur la route que les pneus standard.



### ATTENTION

La paroi latérale d'un Pneu à profil bas est plus courte que celle d'un pneu normal. Ainsi, la roue et le Pneu à profil bas sont facilement endommagés. Suivez les instructions ci-dessous.

- Lorsque vous conduisez sur une route accidentée ou en dehors d'une route, veillez à ne pas endommager les pneus et les roues. Après la conduite, inspectez les pneus et les roues.
- Lorsque vous passez au-dessus d'un nid-de-poule, d'un dos d'âne, d'un trou d'homme ou d'un trottoir, conduisez lentement le véhicule afin de ne pas endommager les pneus et les roues.
- Lorsqu'il y a un impact sur un pneu, inspectez l'état du pneu. Vous pouvez également contacter un concessionnaire Genesis agréé.
- Inspecter l'état et la pression des pneus tous les 3 000 km (1 800 milles) pour prévenir tout dommage aux pneus.
- Il est difficile de reconnaître un pneu endommagé uniquement avec les yeux. Lorsqu'il y a un léger indice de dommage au pneu, vérifiez et remplacez le pneu pour prévenir les dommages causés par les fuites d'air.
- Lorsqu'un pneu est endommagé alors qu'il roule sur une route accidentée, hors route ou au-dessus d'obstacles, tels qu'un nid-de-poule, un trou d'homme ou une bordure de trottoir, votre garantie ne couvre pas les dommages.
- L'information sur le pneu est indiquée sur la paroi latérale du pneu.

## FUSIBLES

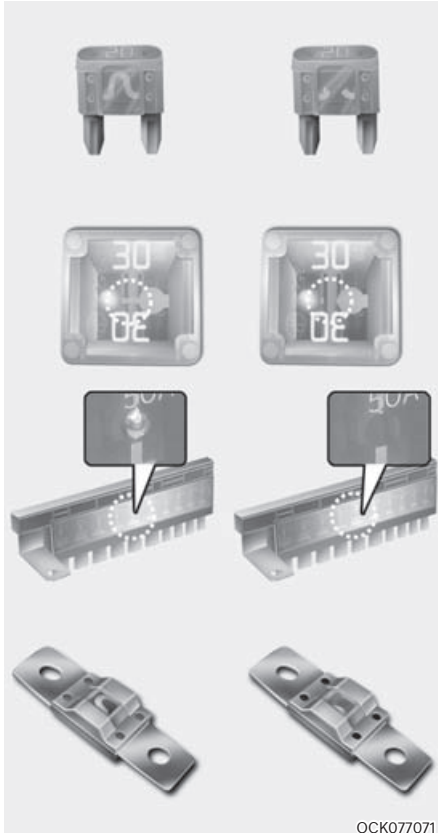

OCK077071

Le système électrique d'un véhicule est protégé contre les surcharges électriques par des fusibles.

Ce véhicule possède 5 panneaux de fusibles, l'un situé dans la traverse du panneau latéral du conducteur, l'autre dans le compartiment moteur.

Si l'un des feux, accessoires ou commandes de votre véhicule ne fonctionne pas, vérifiez le fusible de circuit approprié. Si un fusible a sauté, l'élément à l'intérieur du fusible sera fondu ou cassé.

Si le système électrique ne fonctionne pas, vérifiez d'abord le panneau de fusibles côté conducteur. Avant de remplacer un fusible grillé, coupez le moteur et tous les interrupteurs, puis débranchez le câble négatif de la batterie. Remplacez toujours un fusible grillé par un fusible de même calibre.

Si le fusible de remplacement saute, cela indique un problème électrique. Évitez d'utiliser le système qui a été impliqué. Nous vous conseillons de consulter immédiatement un concessionnaire Genesis agréé.



### AVERTISSEMENT

**Remplacez toujours un fusible par un autre de même calibre.**

- **Un fusible de calibre supérieur pourrait entraîner des dommages et un départ de feu.**
- **N'installez pas de fil ou de papier d'aluminium au lieu d'un fusible approprié, même à titre de réparation temporaire. Cela pourrait endommager considérablement le câblage et causer un incendie.**

### REMARQUE

**N'utilisez pas de tournevis ou tout autre objet métallique pour retirer un fusible. Vous pourriez provoquer un court-circuit et endommager le système.**

## Remplacement des fusibles de tableau de bord

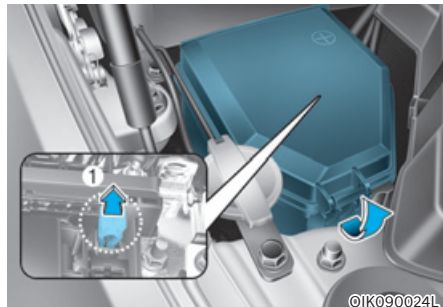
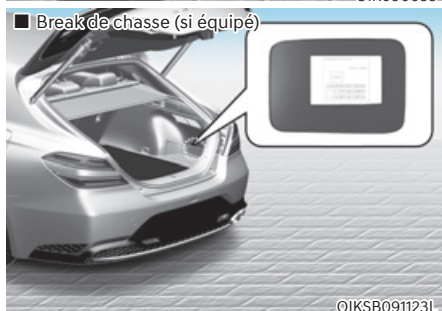
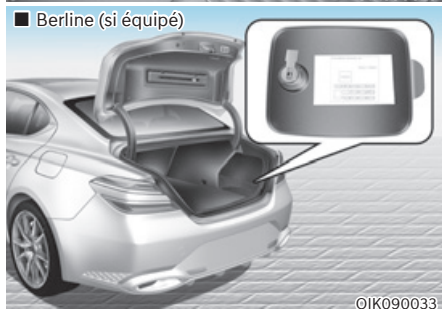

5. Tirez le fusible suspect droit. Utilisez l'outil de dépose (1) fourni dans le couvercle du panneau des fusibles du compartiment moteur.
6. Vérifiez le fusible et remplacez-le s'il a fondu. Des fusibles de rechange sont fournis dans les tableaux de bord (ou dans le tableau de fusibles du compartiment moteur).
7. Installez un fusible de même calibre et assurez-vous qu'il est bien en place. Si la fixation n'est pas ajustée, nous vous conseillons de consulter un concessionnaire Genesis agréé.

En cas d'urgence, si vous n'avez pas de fusible de rechange, utilisez un fusible de même calibre provenant d'un circuit dont vous n'avez peut-être pas besoin pour faire fonctionner le véhicule, comme le fusible de l'allume-cigare.

Si les phares ou d'autres composants électriques ne fonctionnent pas et que les fusibles ne sont pas endommagés, vérifiez le tableau des fusibles dans le compartiment moteur. Si un fusible est grillé, il doit être remplacé par un fusible de même calibre.

1. Coupez le moteur du véhicule.
2. Éteignez tous les autres interrupteurs.
3. Ouvrez le couvercle du panneau de fusibles.
4. Reportez-vous à l'étiquette à l'intérieur du couvercle du panneau de fusibles pour localiser l'emplacement suspect du fusible.

## Remplacement de fusibles du panneau du compartiment moteur

### Fusible à lame / Fusible à cartouche

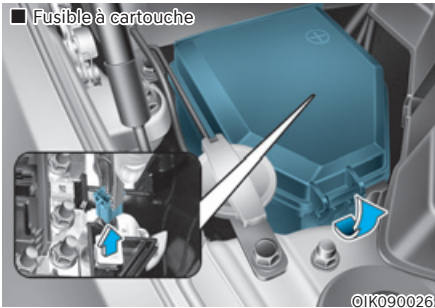
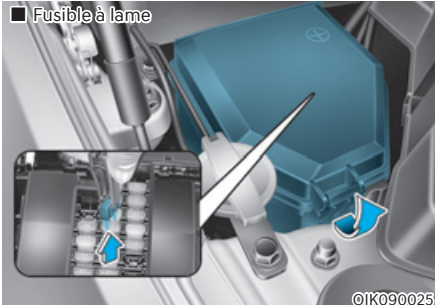

1. Coupez le moteur du véhicule.
2. Éteignez tous les autres interrupteurs.
3. Retirez le couvercle du panneau de fusibles en appuyant sur le robinet et en tirant vers le haut.
4. Vérifiez le fusible et remplacez-le s'il a fondu. Pour retirer ou insérer le fusible, utilisez l'arrache-fusible dans le panneau de fusibles du compartiment moteur.
5. Installez un fusible de même calibre et assurez-vous qu'il est bien en place. Si la fixation n'est pas ajustée, nous vous conseillons de consulter un concessionnaire Genesis agréé.

### REMARQUE

Après avoir vérifié le tableau des fusibles dans le compartiment moteur, fixez le couvercle du panneau de fusibles. Vous entendrez peut-être un déclic si le couvercle est solidement verrouillé. S'il n'est pas solidement verrouillé, une panne électrique peut survenir par contact avec l'eau.

### Fusible autoréarmable/fusible midi

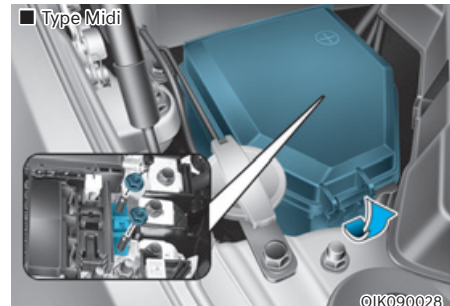
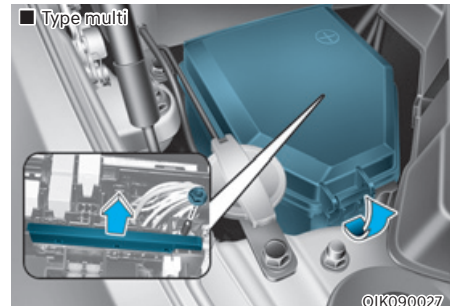











Si le fusible grillé est un fusible autoréarmable ou midi, nous vous conseillons de consulter un concessionnaire Genesis agréé.











Tableau de bord (panneau de fusibles côté conducteur)

Nom du fusible	Symbole	Calibre du fusible	Circuit protégé
MULTIMÉDIA 1	<sup>1</sup> 	20A	[Sans ISG] Fusible - F11, F12 [Avec ISG] Convertisseur DC/DC basse tension (système audio)"
AIRBAG 1	<sup>1</sup> 	15A	Module de commande SRS
LISEUSE		10A	Éclairage de la console au plafond, liseuse centrale, liseuse, éclairage des miroirs de courtoisie G/D, éclairage du coffre G/D, éclairage de la boîte à gants, éclairage au niveau des pieds conducteur/passager
FEU STOP	<b>STOP LAMP</b>	10A	IBU, commutateur de feu stop
COMBINÉ	<b>CLUSTER</b>	10A	Combiné d'instruments, affichage tête haute
PALETTE ÉLECTRONIQUE 2	<sup>2</sup> 	10A	Levier de vitesses automatique électronique
IBU3	<sup>3</sup> <b>IBU</b>	10A	IBU
MULTIMÉDIA 3	<sup>3</sup> 	10A	[Avec ISG] Combiné d'instruments, affichage tête haute, commutateur de la climatisation, chargeur sans fil avant, système AVM, [Sans ISG] Système AVM
MULTIMÉDIA 2	<sup>2</sup> 	15A	Système audio
MÉMOIRE 1	<sup>1</sup> 	10A	Module de commande de la climatisation, commutateur de la climatisation, indicateur de sécurité, affichage tête haute, unité de hayon électrique, module de coffre électrique, [Sans ISG] Combiné d'instruments
IBU4	<sup>4</sup> <b>IBU</b>	10A	IBU
PALETTE ÉLECTRONIQUE 1	<sup>4</sup> <b>IBU</b>	10A	Levier de vitesses automatique électronique
INDICATEUR D'AIRBAG	<sup>IND</sup> 	10A	Combiné d'instruments, éclairage de la console au plafond
IBU 1	<sup>1</sup> <b>IBU</b>	15A	IBU, poignée extérieure du système de clé intelligente conducteur/passager, rétroviseurs extérieurs électriques conducteur/passager
MODULE DE LA PORTE CONDUCTEUR	<b>DDM</b>	10A	Module de la porte conducteur, rétroviseurs extérieurs électriques conducteur/passager

Nom du fusible	Symbole	Calibre du fusible	Circuit protégé
APPEL D'URGENCE	<b>E-CALL</b>	10A	Module d'appel d'urgence
MODULE 2	<sup>2</sup> <b>MODULE</b>	10A	IBU
MODULE 3	<sup>3</sup> <b>MODULE</b>	10A	Module de la porte conducteur, commutateur de feu stop
VERROUILLAGE DES PORTES		20A	Relais de verrouillage des portes, relais de déverrouillage des portes, relais de verrouillage
SIÈGE CHAUFFANT		25A	Module de commande de siège à ventilation d'air avant module de commande de siège chauffant avant"
COFFRE		10A	Relais de la porte de coffre, relais de la trappe à carburant, commutateur de la planche de bord
IBU 2	<sup>2</sup> <b>IBU</b>	10A	IBU, détecteur de pluie
AIRBAG 2	<sup>2</sup> 	15A	Module de commande SRS
PRISE DE COURANT 1	<sup>1</sup> <b>POWER OUTLET</b>	20A	Prise de courant avant
MODULE 8	<sup>8</sup> <b>MODULE</b>	10A	Commande du ventilateur de refroidissement (moteur DC sans balai)
MODULE 7	<sup>7</sup> <b>MODULE</b>	10A	Module de commande de dosage, module de commande moteur 4WD, volet d'air actif G, unité ECS, module de commande du régulateur adaptatif, commutateur de la console, commutateur de la planche de bord, IBU, commutateur de la console, caméra multifonction, chargeur sans fil avant, module du volant inclinable et télescopique, système AVM, module de fixation du moteur de commande électronique, capteur d'angle de braquage
POIGNÉE	<b>POWER HANDLE</b>	15A	Module du volant inclinable et télescopique
MODULE 9	<sup>9</sup> <b>MODULE</b>	10A	Unité de commande du support lombaire pneumatique côté conducteur
MODULE 1	<sup>1</sup> <b>MODULE</b>	10A	Connecteur de liaison des données, commutateur de la console, commutateur des feux de détresse, module de fixation du moteur de commande électronique
CHARGEUR	<b>CHARGER</b>	10A	Chargeur USB avant/arrière, chargeur USB plateau avant

Nom du fusible	Symbole	Calibre du fusible	Circuit protégé
MODULE 5	<sup>5</sup> MODULE	10A	Module de commande de la climatisation, commutateur de la climatisation, unité frontale A/V et de navigation, convertisseur DC/DC basse tension (audio/AMP), rétroviseur électrochrome, AMP, module d'urgence, module de commande IMS du conducteur, module de commande de siège à ventilation d'air avant, connecteur de liaison des données, module de commande de siège chauffant avant/arrière, module IFS
TOIT OUVRANT		20A	Unité de commande du toit ouvrant (vitre)
VITRE ÉLECTRIQUE PASSAGER	<sup>RH</sup> 	25A	Module de vitre électrique sécurisée passager, commutateur de vitre électrique arrière D, module de vitre électrique sécurisée arrière D
PRISE DE COURANT 2	<sup>2</sup> POWER OUTLET	20A	[5 portes] Prise de courant arrière
LAVE-GLACE		15A	Commutateur multifonction
MDPS <sup>*1</sup>	 1	10A	Unité MDPS
SIÈGE ÉLECTRIQUE CONDUCTEUR	<sup>DRV</sup> 	30A	Module de commande IMS du conducteur, commutateur manuel du siège conducteur
SIÈGE ÉLECTRIQUE PASSAGER	<sup>PASS</sup> 	30A	Commutateur manuel du siège passager, module du relais d'inclinaison du siège passager
VITRE ÉLECTRIQUE CONDUCTEUR	<sup>LH</sup> 	25A	Module de vitre électrique sécurisée conducteur, module de vitre électrique sécurisée arrière G, commutateur de vitre électrique arrière G
MODULE 6	<sup>6</sup> MODULE	10A	Système AVM, IBU, module d'appel d'urgence, AMP, levier de vitesses automatique électronique, éclairage de la console au plafond, unité frontale A/V et de navigation, convertisseur DC/DC basse tension (audio/AMP)
CLIMATISATION	<b>A/C</b>	10A	Module de commande de la climatisation, commutateur de la climatisation, capteur de particules (climatisation), boîte de raccordement du compartiment moteur (RLS 6), boîte de raccordement diesel (RLS 3/4)
MODULE 4	<sup>4</sup> MODULE	10A	Phares G/D, module du dispositif de mise à niveau automatique des phares

\*1: MDPS (direction assistée entraînée par moteur) équivaut à EPS (direction assistée électrique)

**Panneau de fusibles du compartiment moteur (bloc de jonction du compartiment moteur)**

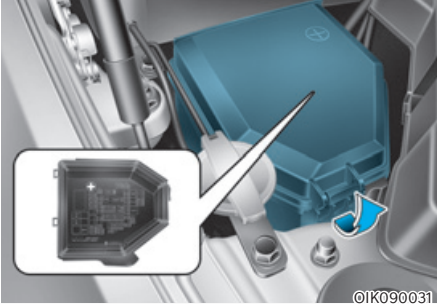

**i Informations**

Toutes les descriptions des tableaux de fusibles contenues dans ce manuel ne s'appliquent pas nécessairement à votre véhicule ; les informations sont exactes au moment de l'impression. Lorsque vous inspectez le panneau de fusibles de votre véhicule, reportez-vous à l'étiquette du panneau de fusibles.

A l'intérieur du couvercle du boîtier de fusibles/relais, vous trouverez l'étiquette du fusible/relais décrivant les noms des fusibles/relais et leur calibre.

■ Conduite à gauche

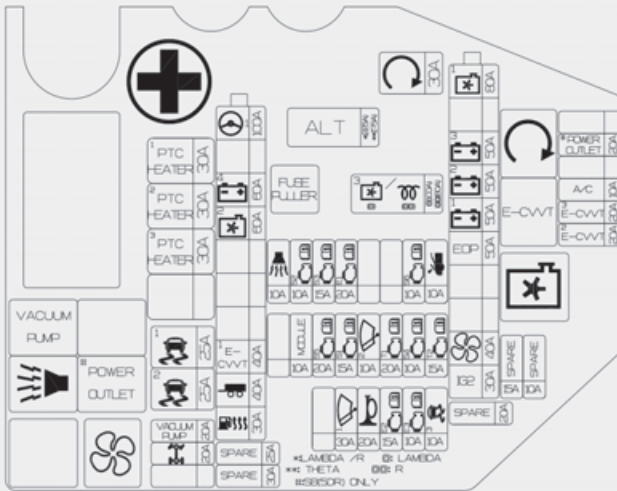





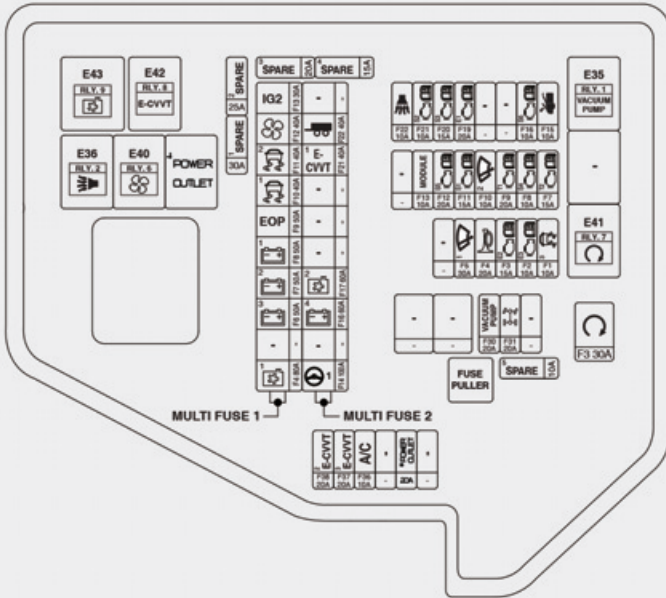









USE THE DESIGNATED FUSE AND RELAY ONLY  
 USE SOLO LOS FUSIBLES Y RELAY DESIGNADOS  
 ИСПОЛЬЗУЙТЕ ТОЛЬКО ПРИБЛИЖЕННЫЕ К НАЗНАЧЕНИЮ В ПАНЕЛИ  
 請使用所指定的 保險絲及繼電器  
 استخدم الفيوز و المرسل الماسيين

■ Conduite à droite



OIKSB091131L





## Panneau de fusibles du compartiment moteur (conduite à gauche)

Nom du fusible	Symbole	Calibre du fusible	Circuit protégé
ALT	<b>ALT</b>	175A 225A	Alternateur, fusible F2, Fusible autoréarmable 1 - F4, F6, F7, F8, F9, F10, F11, F12, F13
VENTILATEUR DE REFROIDISSEMENT 3	<sup>3</sup> 	125A	[G6DP - moteur DC sans balai] Commande du ventilateur de refroidissement
UNITÉ DE PRÉCHAUFFAGE			[D4HB] Unité de relais de préchauffage
DÉMARRAGE		30A	RLS 7( relais de démarrage)
VENTILATEUR DE REFROIDISSEMENT 1	<sup>1</sup> 	80A	[Moteur DC sans balai] Commande du ventilateur de refroidissement
B+3	<sup>3</sup> 	50A	Boîte de raccordement de l'ICU (fusible - F5, fusible du dispositif de coupure automatique en cas de courant de fuite - F2, F4, F13, F14, F21, F22)
B+2	<sup>2</sup> 	50A	Boîte de raccordement de l'ICU (fusible - F27, F35, F43, F51, F52)
B+1	<sup>1</sup> 	50A	Boîte de raccordement de l'ICU (fusible - F28, F29, F37, F45, F53)
Pompe à huile électrique	<b>EOP</b>	50A	[Avec ISG] Module de la pompe à huile électrique
ESP 1	<sup>1</sup> 	40A	Module de commande de l'ESP
ESP 2	<sup>2</sup> 	40A	Module de commande de l'ESP
VENTILATEUR		40A	RLS 6 (relais du ventilateur)
ALLUMAGE 2	<b>IG2</b>	30A	Carte de circuit imprimé (relais ALLUMAGE 2)
MDPS <sup>*1</sup>	 <sup>1</sup>	100A	Unité MDPS
B+4	<sup>4</sup> 	60A	Carte de circuit imprimé (relais de commande du moteur, fusible - F4, F5, F13, F22)
VENTILATEUR DE REFROIDISSEMENT 2	<sup>2</sup> 	60A	[Moteur DC] RLS 9 (relais du ventilateur de refroidissement)
E-CVVT1	<sup>1</sup> <b>E-CVVT</b>	40A	[G4KL] RLS 8 (relais E-CVVT)
REMORQUE		40A	Connecteur de remorque
RÉCHAUFFEUR DE CARBURANT		40A	Boîte de raccordement diesel (RLS 1 (relais du dispositif de chauffage du filtre à carburant))









\*1: MDPS (direction assistée entraînée par moteur) équivaut à EPS (direction assistée électrique)

Nom du fusible	Symbole	Calibre du fusible	Circuit protégé
DISPOSITIF DE CHAUFFAGE À COEFFICIENT DE TEMPÉRATURE POSITIF 1	<sup>1</sup> PTC HEATER	30A	Boîte de raccordement diesel (RLS 2 (relais du dispositif de chauffage à coefficient de température positif 1))
DISPOSITIF DE CHAUFFAGE À COEFFICIENT DE TEMPÉRATURE POSITIF 2	<sup>2</sup> PTC HEATER	30A	Boîte de raccordement diesel (RLS 3 (relais du dispositif de chauffage à coefficient de température positif 2))
DISPOSITIF DE CHAUFFAGE À COEFFICIENT DE TEMPÉRATURE POSITIF 3	<sup>3</sup> PTC HEATER	30A	Boîte de raccordement diesel (RLS 4 (relais du dispositif de chauffage à coefficient de température positif 3))
POMPE À VIDE	VACUUM PUMP	20A	[G4KL/G6DP] RLS 1 (relais de la pompe à vide)
4WD		20A	Module de commande moteur 4WD
CLIMATISATION	A/C	10A	Module de commande de la climatisation
E-CVVT3	<sup>3</sup> E-CVVT	20A	[G4KL] Module de commande moteur
E-CVVT2	<sup>2</sup> E-CVVT	20A	[G4KL] Module de commande moteur

#### Panneau de fusibles du compartiment moteur (conduite à droite)

Nom du fusible	Symbole	Calibre du fusible	Circuit protégé
DÉMARRAGE		30A	RLS 7 (relais de démarrage)
VENTILATEUR DE REFROIDISSEMENT 1	<sup>1</sup> 	80A	[G6DP - moteur DC sans balai] Commande du ventilateur de refroidissement
B+3	<sup>3</sup> 	50A	Boîte de raccordement de l'ICU (fusible - F5, fusible du dispositif de coupure automatique en cas de courant de fuite - F2, F4, F13, F14, F21, F22)
B+2	<sup>2</sup> 	50A	Boîte de raccordement de l'ICU (fusible - F27, F35, F43, F51, F52)
B+1	<sup>1</sup> 	50A	Boîte de raccordement de l'ICU (fusible - F28, F29, F37, F45, F53)
Pompe à huile électrique	EOP	50A	[Avec ISG] Module de la pompe à huile électrique





Nom du fusible	Symbole	Calibre du fusible	Circuit protégé
ESP 1	<sup>1</sup> 	40A	Module de commande de l'ESP
ESP 2	<sup>2</sup> 	40A	Module de commande de l'ESP
VENTILATEUR		40A	RLS 6 (relais du ventilateur)
ALLUMAGE 2	<b>IG2</b>	30A	Carte de circuit imprimé (relais ALLUMAGE 2)
MDPS <sup>*1</sup>	 <sup>1</sup>	100A	Unité MDPS
B+4	<sup>4</sup> 	60A	Carte de circuit imprimé (relais de commande du moteur, fusible - F4, F5, F13, F22)
VENTILATEUR DE REFROIDISSEMENT 2	<sup>2</sup> 	60A	[Moteur DC] RLS 9 (relais du ventilateur de refroidissement)
E-CVVT1	<sup>1</sup> <b>E-CVVT</b>	40A	[G4KL] RLS 8 (relais E-CVVT)
REMORQUE		40A	Connecteur de remorque
POMPE À VIDE	<b>VACUUM PUMP</b>	20A	[G4KL/G6DP] RLS 1 (relais de la pompe à vide)
4WD		20A	Module de commande moteur 4WD
CLIMATISATION	<b>A/C</b>	10A	Module de commande de la climatisation
E-CVVT3	<sup>3</sup> <b>E-CVVT</b>	20A	[G4KL] Module de commande moteur
E-CVVT2	<sup>2</sup> <b>E-CVVT</b>	20A	[G4KL] Module de commande moteur





\*1: MDPS (direction assistée entraînée par moteur) équivaut à EPS (direction assistée électrique)

## Panneau de fusibles du compartiment moteur

Nom du fusible	Symbole	Calibre du fusible	Circuit protégé
ESC 3		10A	Module de commande de l'ESP
ECU 3		10A	Module de commande moteur
ECU 2		15A	Module de commande moteur
AVERTISSEUR SONORE		20A	Relais de l'avertisseur sonore
ESSUIE-GLACE1		30A	Relais des essuie-glaces
TCU 2		15A	Relais P/N, module de contrôle de la transmission
CAPTEUR 4		10A	Module de la pompe à huile électrique, commutateur de pompe à vide du système de freinage, boîte de raccordement du compartiment moteur (RLS 1 (relais de la pompe à vide du système de freinage))
TCU 1		20A	Module de commande de la transmission
ESSUIE-GLACE2		10A	IBU, ECM
CAPTEUR 1		15A	Boîte de raccordement secondaire arrière (relais de la pompe à carburant), [D4HB] Vanne de régulation de pression du rail, boîte de raccordement diesel (RLS 1 (relais du dispositif de chauffage du filtre à carburant))
CAPTEUR 5		20A	[G4KL] Bobine d'allumage 1/2/3/4 [G6DP] Bobine d'allumage 1/2/3/4/5/6 [D4HB] Pompe à eau électronique
MODULE	<b>MODULE</b>	10A	Volet d'air actif G
CAPOT ACTIF		10A	Module de commande du capot actif
CAPTEUR 1		10A	[D4HB] Unité de relais de préchauffage, capteur du réchauffeur de carburant et du séparateur d'eau
ECU 1		20A	Module de commande moteur

Nom du fusible	Symbole	Calibre du fusible	Circuit protégé
CAPTEUR 3	 S3	15A	[G4KL] Capteur d'oxygène (haut/bas) [G6DP] Capteur d'oxygène 1/2/3/4 [D4HB] Capteur lambda 1/2, actionneur du VGT électronique, compteur de carburant, électrovanne de bypass du système de refroidissement EGR, dispositif de chauffage à coefficient de température positif, capteur de NOx central, capteur de particules, capteur de NOx arrière
CAPTEUR 2	 S2	10A	Boîte de raccordement du compartiment moteur (RLS 9 - relais du ventilateur de refroidissement), [G4KL] Thermostat électronique, by-pass de radiateur d'huile, électrovanne de commande de purge, électrovanne de commande RCV [G6DP] Thermostat électronique, électrovanne de pression d'huile, by-pass de radiateur d'huile 1/2/3/4 (admission/échappement), électrovanne de commande RCV, électrovanne de commande de purge, actionneur de volet d'échappement variable G/D [D4HB] Électrovanne de la pompe à huile, débitmètre d'air, capteur de position du vilebrequin, capteur de NOx avant, capteur de niveau d'huile, commutateur de feu stop
ALARME ANTIVOL		10A	Boîte de raccordement du compartiment moteur (RLS 2 - relais d'avertisseur de l'alarme anti-vo)

## Relais

Type	N° relais	Symbole	Nom du relais
MICRO	RLS 1	<b>VACUUM PUMP</b>	Relais de la pompe à vide
MICRO	RLS 2		Relais de l'avertisseur de l'alarme antivol
MICRO	RLS 6		Relais du ventilateur
MICRO	RLS 7		Relais de démarrage
MICRO	RLS 8	<b>E-CVVT</b>	Relais E-CVVT (G4KL)
MINI	RLS 9		Relais du ventilateur de refroidissement

## Panneau de fusibles de coffre (ou dans le hayon) (bloc de sous-jonction arrière)

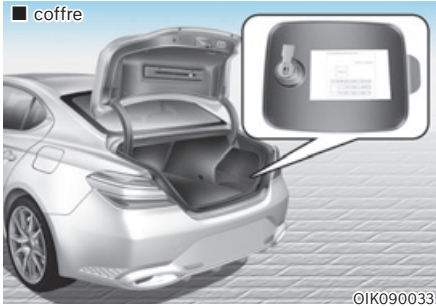





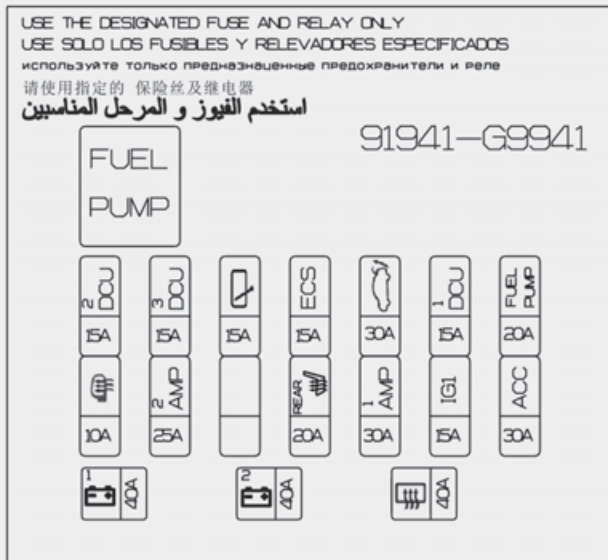

A l'intérieur du couvercle du boîtier de fusibles/relais, vous trouverez l'étiquette du fusible/relais décrivant les noms des fusibles/relais et leur calibre.

### **i** Informations

Toutes les descriptions des tableaux de fusibles contenues dans ce manuel ne s'appliquent pas nécessairement à votre véhicule ; les informations sont exactes au moment de l'impression. Lorsque vous inspectez le panneau de fusibles de votre véhicule, reportez-vous à l'étiquette du panneau de fusibles.



## Panneau du boîtier à fusibles arrière

Nom du fusible	Symbole	Calibre du fusible	Circuit protégé
DCU 2	<sup>2</sup> DCU	15A	Module de commande de dosage
DCU 3	<sup>3</sup> DCU	15A	Module de commande de dosage
ESSUIE-GLACE ARRIÈRE		15A	Relais d'essuie-glace arrière, moteur de l'essuie-glace arrière
ECS	<b>ECS</b>	15A	Unité ECS
COFFRE ÉLECTRIQUE		30A	Module de coffre électrique, unité de hayon électrique
DCU 1	<sup>1</sup> DCU	15A	Module de commande de dosage
POMPE À CARBURANT	<b>FUEL PUMP</b>	20A	Relais de la pompe à carburant
RÉTROVISEUR DÉGIVRANT		10A	Commutateur de la climatisation, rétroviseur extérieur électrique conducteur/passager
AMP 2	<sup>2</sup> AMP	25A	AMP
SIÈGE CHAUFFANT ARRIÈRE	<sup>REAR</sup> 	20A	Module de commande de siège chauffant arrière
AMP 1	<sup>1</sup> AMP	30A	[Sans ISG] Fusible - F9 [Avec ISG] Convertisseur DC/DC basse tension (AMP)
ALLUMAGE 1	<b>IG1</b>	15A	Carte de circuit imprimé (relais ALLUMAGE 1)
ACC	<b>ACC</b>	30A	Boîte de raccordement de l'ICU (fusible - F32, F40, F54)
B+1	<sup>1</sup> 	40A	Boîte de raccordement de l'ICU (IPS5, IPS6, IPS7, IPS8, IPS9, IPS10, fusible - F20, 30F)
B+2	<sup>2</sup> 	40A	Boîte de raccordement de l'ICU (IPS1, IPS2, fusible - F15, F39)
CHAUFFAGE ARRIÈRE		30A	Relais du chauffage arrière

## Panneau de fusibles de coffre (ou dans le hayon) (bloc de jonction batterie)

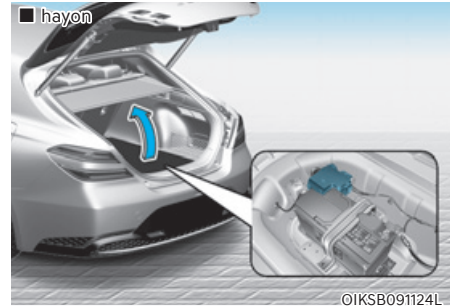
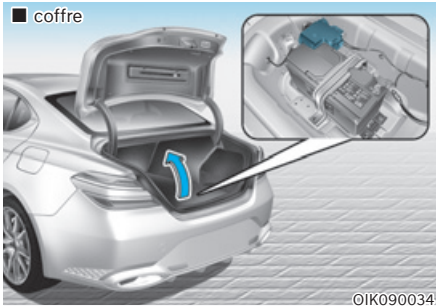

A l'intérieur du couvercle du boîtier de fusibles/relais, vous trouverez l'étiquette du fusible/relais décrivant les noms des fusibles/relais et leur calibre.

## **i** Informations

Toutes les descriptions des tableaux de fusibles contenues dans ce manuel ne s'appliquent pas nécessairement à votre véhicule ; les informations sont exactes au moment de l'impression. Lorsque vous inspectez le panneau de fusibles de votre véhicule, reportez-vous à l'étiquette du panneau de fusibles.

주의 CAUTION

점프 시동 상세 방법은 차량 취급설명서를 참조해 주십시오.

For the details about jump start, refer to the owner's manual.

Para más información acerca de arranque con cables de puente consulte el manual del propietario.

См. руководство пользователя для дополнительной информации о запуске двигателя от внешнего источника.

发动机短接起动的详细方法请参照车辆配备的车主手册相关内容。

المعلومات عن طريقة التشغيل بواسطة كابل مشترك مع بطوريه خارجيه ارجع لفنل المستخدم

지정된 퓨즈만 사용하세요

USE THE DESIGNATED FUSE ONLY

USE SOLO LOS FUSIBLES ESPECIFICADOS

используйте только предназначенные предохранители

请使用指定的保险丝

استخدم الفيوز ذو القياس المناسب

91952-68200

BAR CODE

100A



100A

100A

100A

OIK090035

## Panneau de fusibles du boîtier de batterie

Nom du fusible	Symbole	Calibre du fusible	Circuit protégé
B+1	<sup>1</sup> 	100A	Boîte de raccordement secondaire arrière (relais ACC, fusible - F7, F12, F13, F16, F17)
B+2	<sup>1</sup> 	100A	Boîte de raccordement secondaire arrière (relais DCU, fusible - F3, F5, F4, F11, F15)
DÉMARRAGE		40A	Boîte de raccordement du compartiment moteur (fusible - F3), carte de circuit imprimé (fusible - F3, F9)
AMS	<b>AMS</b>	10A	Capteur de batterie

## AMPOULES

Consultez un concessionnaire Genesis agréé pour remplacer la majorité des ampoules du véhicule. Il est difficile de remplacer les ampoules électriques du véhicule parce que les autres pièces du véhicule doivent être enlevées avant que vous puissiez vous rendre à l'ampoule. C'est particulièrement vrai pour le démontage de l'ensemble projecteur pour se rendre jusqu'à l'ampoule ou les ampoules.

Le retrait et la remise en place du bloc optique peuvent endommager le véhicule.



### AVERTISSEMENT

- Avant de travailler sur un feu, appuyez sur le frein au pied, sélectionnez le mode P (stationnement), serrez le frein de stationnement, mettez le contacteur de démarrage/d'arrêt du moteur sur OFF et emportez la clé avec vous lorsque vous quittez le véhicule afin d'éviter tout mouvement brusque du véhicule et tout choc électrique éventuel.
- Sachez que les ampoules peuvent être chaudes et vous brûler les doigts.

### REMARQUE

Assurez-vous de remplacer l'ampoule grillée par une ampoule de même puissance. Sinon, cela pourrait endommager le fusible ou le système de câblage électrique.

### REMARQUE

Pour éviter tout dommage, ne nettoyez pas la lentille du phare avec des solvants chimiques ou des détergents puissants.



### Información

Déshydratant pour phares (si équipé)

Ce véhicule est équipé d'un déshydratant pour réduire la buée due à l'humidité dans le phare. Le déshydratant est un produit consommable et ses performances peuvent changer selon la période d'utilisation ou l'environnement. Si la formation de buée dans le phare en raison de l'humidité se maintient pendant une longue période, nous vous conseillons de consulter un concessionnaire agréé Genesis.



### Informations

Les lentilles des phares et des feux arrière peuvent sembler givrées si le véhicule est lavé après avoir roulé ou si le véhicule roule de nuit par temps de pluie. Cette condition est causée par la différence de température entre l'intérieur et l'extérieur du phare, et n'indique pas un problème sur le véhicule. Lorsque l'humidité se condense dans le phare, elle disparaît après avoir roulé avec le phare allumé. Le niveau amovible peut varier en fonction de la taille du phare, de sa position et des conditions environnantes. Toutefois, si l'humidité n'est pas évacuée, nous vous conseillons de faire inspecter le véhicule par un concessionnaire Genesis agréé.



### Informations

- Une lampe qui fonctionne normalement peut clignoter momentanément pour stabiliser le système de commande électrique du véhicule. Cependant, si la lampe s'éteint après avoir scintillé ou continue à clignoter, nous vous recommandons de faire vérifier le système par un revendeur Genesis agréé.
- Le feu de position peut ne pas s'allumer lorsque l'interrupteur du feu de position est allumé, mais le feu de position et l'interrupteur du projecteur peuvent s'allumer lorsque l'interrupteur du projecteur est allumé. Cela peut être dû à une panne de réseau ou à un dysfonctionnement du système de commande électrique du véhicule. Dans ce cas, nous vous conseillons de faire inspecter le système par un concessionnaire Genesis agréé.



### Informations

Faites régler l'orientation des phares par un concessionnaire HYUNDAI agréé après un accident ou après avoir reposé l'ensemble de phares.



## **i** Informations

### Changement de sens de circulation (pour l'Europe)

La répartition des feux de croisement est asymétrique. Si vous allez à l'étranger dans un pays où le sens de circulation est opposé, cette partie asymétrique éblouira les automobilistes qui viennent en sens inverse. Pour éviter l'éblouissement, la réglementation ECE exige plusieurs solutions techniques (ex. système de changement automatique, feuille adhésive, orientation vers le bas). Ces phares sont conçus pour ne pas éblouir les conducteurs opposés. Ainsi, vous n'avez pas besoin de changer vos phares dans un pays où le sens de circulation est opposé.

### Remplacement des phares, des feux de position, des clignotants et des feux diurnes

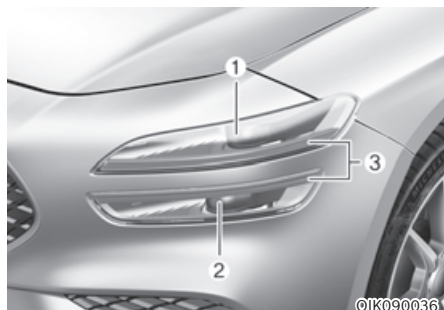

- (1) Phares (feux de croisement)
- (2) Feux avant (haut/bas)
- (3) Feux de position/feux diurnes/clignotants

Si l'ampoule LED ne fonctionne pas, dans ce cas, nous vous recommandons de faire inspecter le système par un concessionnaire Genesis agréé.

Les lampes LED ne peuvent pas être remplacées comme une seule unité car il s'agit d'une unité intégrée.

Les lampes LED doivent être remplacées par l'appareil.

Un technicien qualifié devrait vérifier ou réparer la lampe à DEL, car elle pourrait endommager les pièces connexes du véhicule.

### Orientation des phares (Pour l'Europe)

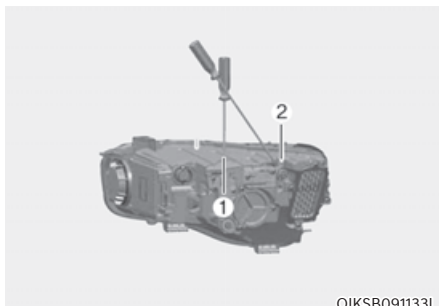

OIKSB091133L

- [1] : Réglage vertical des feux de croisement et des feux de route
  - [2] : Réglage horizontal des feux de croisement et des feux de route
1. Gonflez les pneus à la pression indiquée et retirez toute charge du véhicule, à l'exception du conducteur, de la roue de secours et des outils.
  2. Le véhicule doit se trouver sur un terrain plat.
  3. Tracez sur l'écran deux lignes verticales (passant au centre de chaque phare), ainsi qu'une ligne horizontale (passant également au centre de chaque phare).
  4. Orientez les phares de façon à ce que la partie la plus lumineuse soit alignée sur les lignes verticales et la ligne horizontale. L'état des phares et de la batterie doit être normal.
  5. Pour orienter les feux de croisement et les feux de route vers la gauche ou vers la droite, tournez le tournevis dans le sens horaire ou antihoraire.

Pour orienter les feux de croisement et les feux de route vers le haut ou vers le bas, tournez le tournevis dans le sens horaire ou antihoraire.

## Repère d'orientation

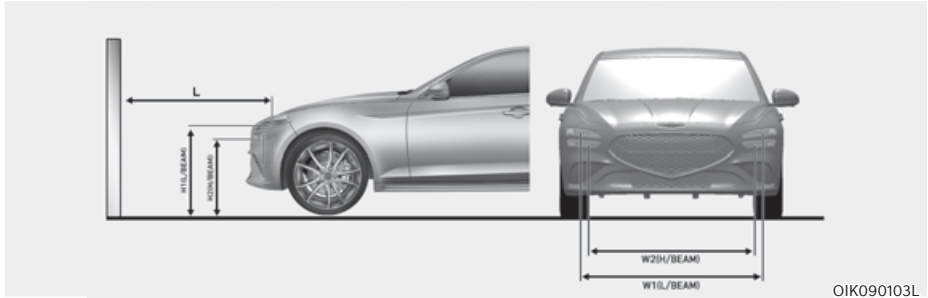

OIK090103L

H1 : Hauteur entre le point central de l'ampoule du phare et le sol (faisceau de croisement)

H2 : Hauteur entre le point central de l'ampoule du phare et le sol (faisceau de route)

W1 : Distance entre les deux centres des ampoules des phares (feux de croisement)

W2 : Distance entre les deux centres des ampoules des phares (feux de route)

État du véhicule		H1	H2	W1	W2
Sans conducteur mm (po)	Sauf pour la Russie	682 (26,9)	682 (22,9)	1464 (57,6)	1450 (57,1)
	Pour la Russie	702 (27,6)	602 (23,7)	1464 (57,6)	1450 (57,1)
Avec conducteur mm (po)	Sauf pour la Russie	677 (36,7)	577 (22,7)	1464 (57,6)	1450 (57,1)
	Pour la Russie	697 (27,4)	597 (23,5)	1464 (57,6)	1450 (57,1)

## Feux de route

■ Basé sur un écran de 10 m

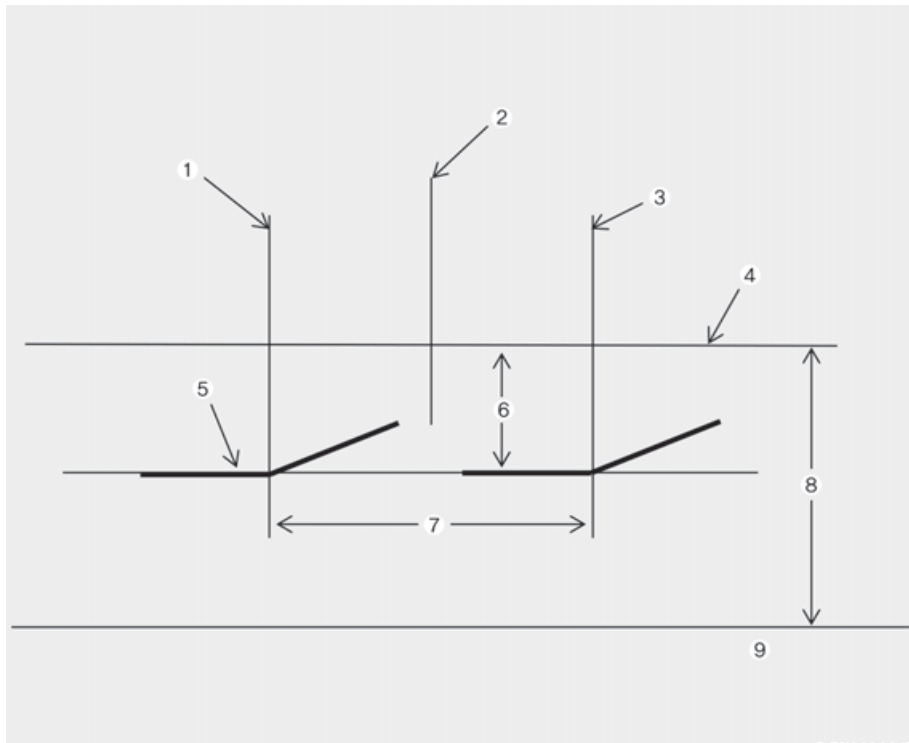

OJX1099064L

[1] : Ligne verticale du centre de l'ampoule du phare gauche

[2] : Axe de la voiture

[3] : Ligne verticale du centre de l'ampoule du phare droit

[4] : Ligne horizontale du centre de l'ampoule du phare

[5] : Ligne d'intersection

[6] : 30

[7] : W1 (feux de croisement)

[8] : H1 (feux de croisement)

[9] : Masse

1. Allumez les feux de croisement sans vous installer dans le véhicule.
  2. La ligne d'intersection doit être alignée sur celle de l'image.
  3. Lorsque vous orientez les feux de croisement, réglez l'orientation verticale après avoir réglé l'orientation horizontale.
  4. Si le correcteur d'assiette des phares est équipé, réglez l'interrupteur du correcteur d'assiette des phares sur « 0 ».
- \* Le feu de route est dirigé simultanément lorsque vous dirigez le feu de croisement.

## Remplacement de l'ampoule du répétiteur latéral

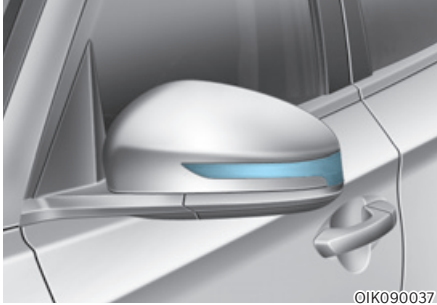

Si l'ampoule LED ne fonctionne pas, dans ce cas, nous vous recommandons de faire inspecter le système par un concessionnaire Genesis agréé.

Les lampes LED ne peuvent pas être remplacées comme une seule unité car il s'agit d'une unité intégrée. Les lampes LED doivent être remplacées par l'appareil.

Un technicien qualifié devrait vérifier ou réparer la lampe à DEL, car elle pourrait endommager les pièces connexes du véhicule.

## Remplacement de la lampe de pied de porte

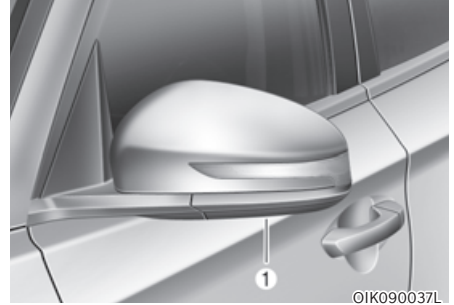

Si l'ampoule LED (1) ne fonctionne pas, dans ce cas, nous vous recommandons de faire inspecter le système par un concessionnaire Genesis agréé.

Les lampes LED ne peuvent pas être remplacées comme une seule unité car il s'agit d'une unité intégrée. Les lampes LED doivent être remplacées par l'appareil.

Un technicien qualifié devrait vérifier ou réparer la lampe à DEL, car elle pourrait endommager les pièces connexes du véhicule.

## Remplacement d'une ampoule du feu combiné arrière

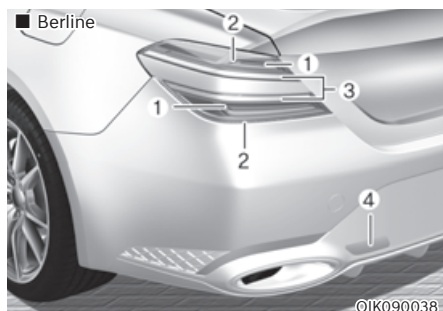

- (1) Feu Stop
- (2) Feu stop/arrière
- (3) Clignotant
- (4) Feu de recul

Si l'ampoule LED ne fonctionne pas, dans ce cas, nous vous recommandons de faire inspecter le système par un concessionnaire Genesis agréé.

Les lampes LED ne peuvent pas être remplacées comme une seule unité car il s'agit d'une unité intégrée. Les lampes LED doivent être remplacées par l'appareil.

Un technicien qualifié devrait vérifier ou réparer la lampe à DEL, car elle pourrait endommager les pièces connexes du véhicule.

## Remplacement du feu antibrouillard arrière

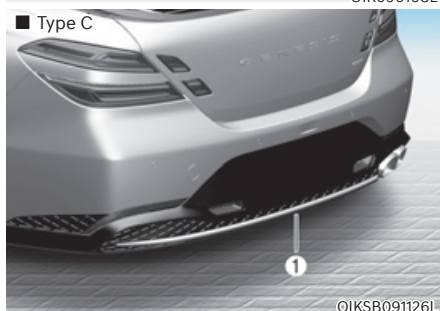
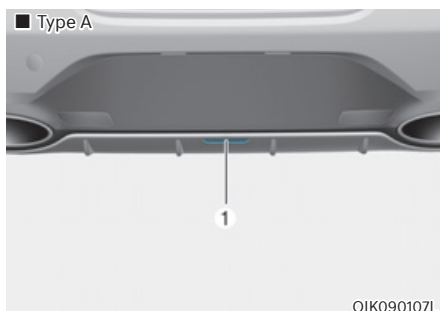

Si l'ampoule LED (1) ne fonctionne pas, dans ce cas, nous vous recommandons de faire inspecter le système par un concessionnaire Genesis agréé.

Les lampes LED ne peuvent pas être remplacées comme une seule unité car il s'agit d'une unité intégrée. Les lampes LED doivent être remplacées par l'appareil.

Un technicien qualifié devrait vérifier ou réparer la lampe à DEL, car elle pourrait endommager les pièces connexes du véhicule.

## Remplacement du feu stop surélevé

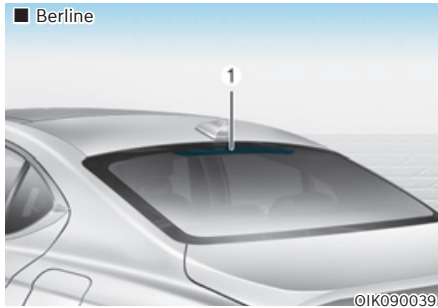

Si l'ampoule LED (1) ne fonctionne pas, dans ce cas, nous vous recommandons de faire inspecter le système par un concessionnaire Genesis agréé.

Les lampes LED ne peuvent pas être remplacées comme une seule unité car il s'agit d'une unité intégrée. Les lampes LED doivent être remplacées par l'appareil.

Un technicien qualifié devrait vérifier ou réparer la lampe à DEL, car elle pourrait endommager les pièces connexes du véhicule.

## Remplace de l'ampoule de la plaque d'immatriculation

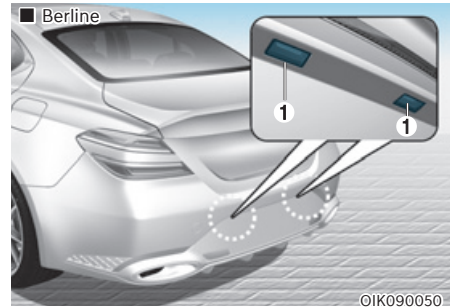

Si l'ampoule LED ne fonctionne pas, dans ce cas, nous vous recommandons de faire inspecter le système par un concessionnaire Genesis agréé.

Les lampes LED ne peuvent pas être remplacées comme une seule unité car il s'agit d'une unité intégrée. Les lampes LED doivent être remplacées par l'appareil.

Un technicien qualifié devrait vérifier ou réparer la lampe à DEL, car elle pourrait endommager les pièces connexes du véhicule.

## Remplacement de l'ampoule de l'éclairage intérieur

### ■ Éclairage de première rangée de sièges

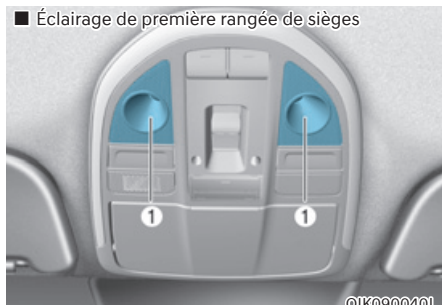

### ■ Plafonnier de deuxième rangée de sièges (avec toit ouvrant)

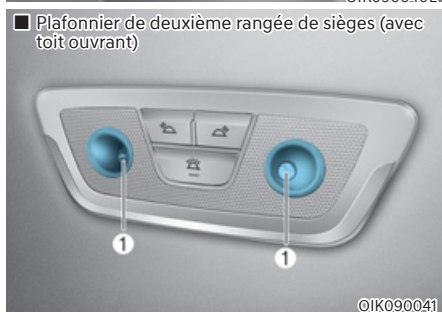

### ■ Éclairage du miroir de courtoisie

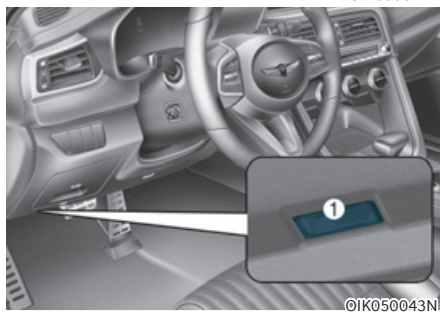
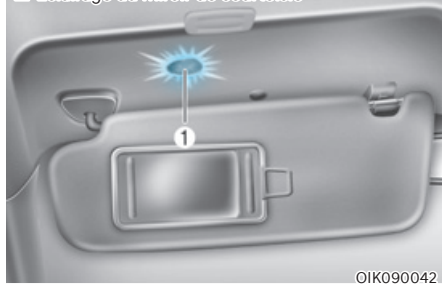



Si l'ampoule LED ne fonctionne pas, dans ce cas, nous vous recommandons de faire inspecter le système par un concessionnaire Genesis agréé.

Les lampes LED ne peuvent pas être remplacées comme une seule unité car il s'agit d'une unité intégrée. Les lampes LED doivent être remplacées par l'appareil.

Un technicien qualifié devrait vérifier ou réparer la lampe à DEL, car elle pourrait endommager les pièces connexes du véhicule.



## ENTRETIEN ET ASPECT

### Entretien extérieur

#### **REMARQUE**

**Si vous gardez votre véhicule à proximité d'un panneau en acier inoxydable ou d'un bâtiment à la façade vitrée, les éléments extérieurs en plastique du véhicule, tels que les pare-chocs, le becquet, les garnitures les éclairages ou les rétroviseurs extérieurs, risquent d'être endommagés par les rayons du soleil réfléchis par le panneau ou le bâtiment. Afin de prévenir tout dommage sur les éléments extérieurs en plastique, évitez de garer votre véhicule dans des zones où la lumière risque d'être réfléchi ou bien utilisez une housse pour voiture. (Les éléments extérieurs en plastique équipant votre véhicule peuvent varier.)**

#### **Précautions d'ordre général concernant l'entretien extérieur**

Il est très important de suivre le mode d'emploi de l'étiquette lorsque vous utilisez un nettoyant chimique ou un produit de polissage. Lire toutes les mises en garde et mises en garde qui figurent sur l'étiquette.

### **Entretien de la peinture**

#### **Lavage**

Pour protéger la peinture de votre véhicule contre la rouille et la corrosion, procédez au moins une fois par mois à un lavage complet à l'eau tiède ou froide.

Si vous utilisez votre véhicule pour la conduite hors route, vous devriez le laver après chaque voyage hors route. Portez une attention particulière à l'élimination de toute accumulation de sel, de saleté, de boue et d'autres matières étrangères. Assurez-vous que les trous d'évacuation dans les bords inférieurs des portes et des bas de caisse sont bien dégagés et propres.

S'ils ne sont pas nettoyés immédiatement, les insectes, le goudron, la sève, les fientes d'oiseaux, la pollution industrielle et les dépôts similaires peuvent endommager la peinture de votre véhicule.

Même un lavage rapide à l'eau claire n'éliminera pas nécessairement tous ces dépôts. Un savon doux, sans danger pour les surfaces peintes, doit être utilisé.

Après le lavage, rincez soigneusement le véhicule à l'eau tiède ou froide. Ne pas laisser sécher le savon sur la fin.

### Lavage haute pression

- Veillez à conserver une distance suffisante avec le véhicule lorsque vous utilisez un nettoyeur haute pression.  
Une distance insuffisante ou une pression excessive peuvent endommager des composants ou entraîner la pénétration d'eau à l'intérieur du véhicule.
- Ne pulvérisez rien sur la caméra, les capteurs ou les zones environnantes directement avec un nettoyeur haute pression. Le choc de l'eau sous haute pression pourrait empêcher le système de fonctionner normalement.
- N'approchez pas l'embout du tuyau trop près des soufflets (caches en plastique ou en caoutchouc) ni des connecteurs. La pulvérisation d'eau haute pression risquerait de les endommager.



### AVERTISSEMENT

Après avoir lavé le véhicule, testez les freins en conduisant lentement pour voir s'ils ont été affectés par l'eau avant de prendre la route. Si la performance de freinage est réduite, sécher les freins en les serrant légèrement tout en maintenant une vitesse d'avancement lente.

### REMARQUE

- **N'utilisez pas de savon agressif, de détergents chimiques ou d'eau chaude et ne lavez pas le véhicule en plein soleil ou lorsque la carrosserie est chaude.**
- **Soyez vigilant lorsque vous lavez les vitres latérales du véhicule.**
- **Si vous utilisez un jet d'eau à haute pression, l'eau risque de s'infiltrer dans le véhicule par les vitres.**
- **Pour éviter d'endommager les pièces en plastique, ne pas nettoyer avec des solvants chimiques ou des détergents puissants.**

### REMARQUE

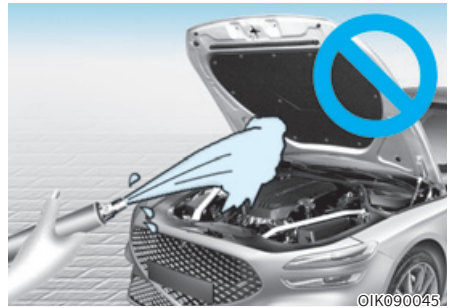

- **Le nettoyage à l'eau du compartiment moteur, notamment un nettoyage à haute pression, peut engendrer une défaillance des circuits électriques du compartiment moteur.**
- **Ne laissez jamais d'eau ou d'autres liquides entrer en contact avec les composants électriques/électroniques du véhicule au risque de les endommager.**

### REMARQUE

Véhicule à peinture matte (si équipé)

Un lavage automatique avec des brosses rotatives ne doit pas être utilisé, car il pourrait endommager la surface de votre véhicule. Un nettoyeur à vapeur qui lave la surface du véhicule à haute température peut entraîner une adhérence de l'huile et laisser des taches qui sont difficiles à éliminer.

Utiliser un chiffon doux (par exemple une serviette à microfibres ou une éponge) pour laver votre véhicule et sécher avec une serviette à microfibres. Lors du lavage du votre véhicule à la main, ne pas utiliser de produit de finition à la cire. Si la surface du véhicule est trop sale (sable, saleté, poussière, contaminant, etc.), nettoyez la surface avec de l'eau avant de laver le véhicule.

#### Traitement à la cire

Une bonne couche de cire est une barrière entre votre peinture et le contaminant. Une bonne couche de cire sur votre véhicule vous aidera à le protéger.

Vous pouvez appliquer de la cire sur votre véhicule lorsque l'eau ne coule plus sur la peinture.

Lavez et séchez toujours le véhicule avant de le cirer. Utilisez une cire liquide ou pâteuse de bonne qualité et suivez les instructions du fabricant. Cirez toute garniture métallique pour la protéger et maintenir son lustre.

Enlevez l'huile, le goudron et les matériaux similaires à l'aide d'un détachant qui enlève habituellement la cire du fini. Veillez à cirer à nouveau ces zones même si le reste du véhicule n'a pas encore besoin d'être ciré.

### REMARQUE

- Si vous essuyez la poussière ou les salissures de la carrosserie avec un chiffon sec, vous risquez de rayer la peinture.
- N'utilisez pas de la laine d'acier, des nettoyeurs abrasifs ou des détergents puissants contenant des agents hautement alcalins ou caustiques sur des pièces en aluminium chromé ou anodisé. Cela pourrait endommager la couche de protection et causer une décoloration ou une détérioration de la peinture.

### REMARQUE

Véhicule à peinture matte (si équipé)

N'utilisez aucun protecteur de polissage comme un détergeant, un produit abrasif ou un produit de polissage. En cas d'application de cire, enlevez-la immédiatement à l'aide d'un produit à base de silicone et en cas de présence de goudron ou d'élément contaminant à base de goudron sur la surface, utilisez un produit d'élimination de goudron. Veillez toutefois à ne pas exercer une trop forte pression sur la zone peinte.

## Réparation de la peinture

Les rayures profondes ou les éclats de pierre sur la surface peinte doivent être réparés rapidement. Le métal exposé rouille rapidement et peut devenir une dépense de réparation majeure.

### REMARQUE

**Si votre véhicule est endommagé et nécessite la réparation ou le remplacement de pièces métalliques, veillez à ce que l'atelier applique une protection anti-corrosion sur les pièces réparées ou de remplacement.**

### REMARQUE

**Véhicule à peinture matte (si équipé)**

**Sur les véhicules à peinture matte, il est impossible de modifier uniquement la partie endommagée. Il faut réparer l'ensemble.**

**Si le véhicule est endommagé et si un travail de peinture est requis, nous vous conseillons de confier l'entretien et la réparation du véhicule à un concessionnaire Genesis agréé. Soyez extrêmement soigneux car il est difficile de rétablir la qualité après la réparation.**

## Préservation de la brillance du métal

- Pour éliminer le goudron et les insectes, utilisez un anti-goudron et non un grattoir ou un autre objet pointu.
- Pour protéger les surfaces des pièces en métal brillant contre la corrosion, appliquez une couche de cire ou de produit de protection des chromes et frottez pour obtenir une surface lustrée.
- En hiver ou dans les régions côtières, recouvrez les parties métalliques brillantes d'une couche plus épaisse de cire ou d'agent de conservation. Si nécessaire, enduisez les pièces de gelée de pétrole non corrosif ou d'un autre composé protecteur.

## Entretien du de la sous-carrosserie

Les matériaux corrosifs utilisés pour l'enlèvement de la glace et de la neige et le contrôle de la poussière peuvent s'accumuler sur le dessous de caisse. Si ces matériaux ne sont pas enlevés, une rouille accélérée peut se produire sur les parties inférieures de la carrosserie telles que les conduites de carburant, le cadre, le plancher et le système d'échappement, même si elles ont été traitées avec une protection anti-rouille.

Rincez correctement le dessous de caisse et les passages de roue du véhicule à l'eau tiède ou froide une fois par mois, après avoir conduit hors route et à la fin de chaque hiver. Portez une attention particulière à ces zones car il est difficile de voir toute la boue et la saleté. Il fera plus de mal que de bien de mouiller la saleté de la route sans l'enlever. Les bords inférieurs des portes, des bas de caisse et des éléments de cadre comportent des trous d'évacuation qui ne doivent pas être obstrués par la saleté ; l'eau emprisonnée dans ces endroits peut causer de la rouille.



### AVERTISSEMENT

**Après avoir lavé le véhicule, testez les freins en conduisant lentement pour voir s'ils ont été affectés par l'eau. Si la performance de freinage est réduite, sécher les freins en serrant légèrement tout en maintenant une vitesse d'avancement lente.**

### **Entretien des jantes en aluminium**

Les jantes en aluminium sont recouvertes d'un film de protection transparent.

- N'utilisez pas de produit de nettoyage abrasif, de produit de polissage, de solvant ou de brosse métallique sur ce type de jantes.
- Attendez que les jantes soient froides pour les laver.
- Utilisez uniquement un savon doux ou un détergent neutre et rincez abondamment à l'eau. De plus, nettoyez les roues après avoir roulé sur des routes salées.
- Évitez de nettoyer les jantes avec les brosses à rotation rapide des stations de lavage.
- N'utilisez pas de nettoyeurs contenant des détergents acides ou alcalins.

### **Protection contre la corrosion**

#### **Protection de votre véhicule contre la corrosion**

En utilisant les pratiques de conception et de construction les plus avancées pour combattre la corrosion, Genesis fabrique les véhicules de la plus haute qualité. Cependant, ce n'est qu'une partie du travail. Pour obtenir la résistance à la corrosion à long terme que votre véhicule peut offrir, la coopération et l'assistance du propriétaire sont également nécessaires.

#### **Causes courantes de corrosion**

Les causes les plus courantes de corrosion sur votre véhicule sont :

- Le sel de voirie, la saleté et l'humidité qui peuvent s'accumuler sous le véhicule.
- Détérioration de la peinture ou des films de protection par les cailloux, les gravillons, l'abrasion ou les petites éraflures et entailles qui exposent le métal à la corrosion.

### **Zones de forte corrosion**

Si vous habitez dans une zone où votre véhicule est régulièrement exposé à des matériaux corrosifs, la protection contre la corrosion est particulièrement importante. Certaines des causes courantes de corrosion accélérée sont les sels de voirie, les produits chimiques anti-poussière, l'air marin et la pollution industrielle.

#### **L'humidité favorise la corrosion**

L'humidité crée les conditions dans lesquelles la corrosion est la plus susceptible de se produire. Par exemple, la corrosion est accélérée par un taux d'humidité élevé, en particulier lorsque les températures sont juste au-dessus du point de congélation. Dans de telles conditions, le matériau corrosif est maintenu en contact avec les surfaces du véhicule par l'humidité qui s'évapore lentement.

La boue est particulièrement corrosive car elle sèche lentement et retient l'humidité en contact avec le véhicule. Bien que la boue semble sèche, elle peut quand même retenir l'humidité et favoriser la corrosion.

Les températures élevées peuvent également accélérer la corrosion des pièces qui ne sont pas correctement ventilées afin que l'humidité puisse être dispersée. Pour toutes ces raisons, il est particulièrement important de garder votre véhicule propre et exempt de boue ou d'accumulations d'autres matériaux. Ceci s'applique non seulement aux surfaces visibles, mais aussi et surtout à la face inférieure du véhicule.

### Pour éviter la corrosion

Gardez votre véhicule propre

La meilleure façon de prévenir la corrosion est de garder votre véhicule propre et exempt de matériaux corrosifs. Il est particulièrement important de porter une attention particulière au dessous du véhicule.

- Si vous vivez dans une zone de forte exposition à des éléments corrosifs - dans les endroits où l'on utilise des sels de voirie, près de l'océan, dans les zones de pollution industrielle, de pluies acides, etc., il faut faire très attention à éviter la corrosion. En hiver, arrosez le dessous de votre véhicule au moins une fois par mois et assurez-vous de bien nettoyer le dessous à la fin de l'hiver.
- Lors du nettoyage sous le véhicule, portez une attention particulière aux composants situés sous les garde-boue et aux autres zones qui sont cachées. Faites un travail minutieux ; le simple fait d'humidifier la boue accumulée plutôt que de l'enlever par lessivage accélérera la corrosion plutôt que de l'empêcher. L'eau sous haute pression et la vapeur sont particulièrement efficaces pour éliminer la boue accumulée et les matières corrosives.
- Lorsque vous lavez les bas des portes, les bas de caisse et les éléments d'ossature, vérifiez que les orifices d'évacuation sont ouverts afin que l'humidité puisse s'échapper au lieu de s'accumuler et de favoriser la corrosion.

*Veillez à ce que votre garage reste sec*

Ne garez pas votre véhicule dans un garage humide et mal ventilé. Cela crée un environnement favorable à la corrosion. Ceci est particulièrement vrai si vous lavez votre véhicule dans le garage ou si vous le conduisez dans le garage alors qu'il est encore humide ou couvert de neige, de glace ou de boue. Même un garage chauffé peut contribuer à la corrosion s'il n'est pas bien ventilé de façon à disperser l'humidité.

*Veillez à ce que la peinture et les garnitures restent en bon état*

Les égratignures ou égratignures dans la finition doivent être recouvertes de peinture "retouche" le plus tôt possible afin de réduire les risques de corrosion. Si le métal nu est visible à travers, l'attention d'un atelier de carrosserie et de peinture qualifié est recommandée.

Les excréments d'oiseaux sont très corrosifs et peuvent endommager les surfaces peintes en quelques heures seulement. Enlevez toujours les excréments d'oiseaux le plus tôt possible.

### Entretien de l'intérieur

#### **Précautions d'ordre général concernant l'entretien de l'intérieur**

Évitez les solutions caustiques telles que le parfum et l'huile cosmétique d'entrer en contact avec les parties intérieures, car elles peuvent causer des dommages ou une décoloration. S'ils entrent en contact avec les parties intérieures, essuyez-les immédiatement. Consultez le mode d'emploi pour connaître la bonne façon de nettoyer les surfaces intérieures du véhicule.

#### **REMARQUE**

- **Ne laissez jamais d'eau ou d'autres liquides entrer en contact avec les composants électriques/électroniques du véhicule au risque de les endommager.**
- **Pour le nettoyage des produits en cuir (volant, sièges, etc.), utilisez des détergents neutres ou des solutions à faible teneur en alcool. Si vous utilisez des solutions à haute teneur en alcool ou des détergents acide/alcalins, la couleur du cuir risque de s'estomper ou la surface peut s'effriter.**

#### **Nettoyage de la garniture et de l'habillage intérieur**

##### Surfaces intérieures du véhicule

Enlevez la poussière et la saleté des surfaces intérieures à l'aide d'un balai fouet ou d'un aspirateur. Si nécessaire, nettoyez les surfaces intérieures avec de l'eau chaude mélangée à un produit non détergent doux (testez tous les produits de nettoyage sur une zone cachée avant toute utilisation).

##### Tissu

Enlevez la poussière et la saleté du tissu à l'aide d'un balai fouet ou d'un aspirateur. Nettoyez avec une solution savonneuse douce recommandée pour les meubles rembourrés ou les tapis. Enlevez immédiatement les taches fraîches à l'aide d'un nettoyeur de taches de tissu. Si les taches fraîches ne reçoivent pas une attention immédiate, le tissu peut être taché et sa couleur peut être affectée. De plus, ses propriétés de résistance au feu peuvent être réduites si le matériau n'est pas correctement entretenu.

#### **REMARQUE**

**Utilisez uniquement les produits nettoyants recommandés et suivez les procédures applicables pour préserver l'aspect et la résistance au feu du tissu.**

## Cuir

- Caractéristiques du cuir du siège
  - Le cuir est fabriqué à partir de la peau extérieure d'un animal, qui passe par un processus spécial pour être disponible pour l'utilisation. Comme il s'agit d'un produit naturel, chaque partie diffère en épaisseur ou en densité.

Les frisures peuvent apparaître comme une conséquence naturelle de l'étirement et du rétrécissement en fonction de la température et de l'humidité.

- L'assise est en tissu extensible pour améliorer le confort.
- Les parties en contact avec le corps sont incurvées et la zone d'appui latérale est haute, ce qui assure confort de conduite et stabilité.
- Les plis peuvent apparaître naturellement à l'usage. Ce n'est pas un défaut des produits.

### REMARQUE

- **Les plis ou abrasions qui apparaissent naturellement lors de l'utilisation ne sont pas couverts par la garantie.**
- **Les ceintures avec des accessoires métalliques, des fermetures éclair ou des clés à l'intérieur de la poche arrière peuvent endommager le tissu du siège.**
- **Veillez à ne pas mouiller le siège. La nature du cuir naturel pourrait changer.**
- **Les jeans ou les vêtements qui pourraient blanchir peuvent contaminer la surface du tissu de revêtement du siège.**

- Entretien des sièges en cuir
  - Passez l'aspirateur périodiquement pour enlever la poussière et le sable sur le siège. Cela empêchera l'abrasion ou l'endommagement du cuir et maintiendra sa qualité.
  - Essuyez souvent la housse en cuir naturel avec un chiffon sec ou doux.
  - L'utilisation d'un protecteur de cuir approprié peut prévenir l'abrasion de la couverture et aider à maintenir la couleur. Lisez attentivement le mode d'emploi et consultez un spécialiste si vous utilisez un revêtement de cuir ou un agent de protection.
  - Le cuir de couleur claire (beige, beige crème) est facilement contaminé et la tache est visible. Nettoyez fréquemment les sièges.
  - Évitez d'essuyer avec un chiffon humide. La surface pourrait se fissurer.
- Nettoyage des sièges en cuir
  - Enlevez instantanément toutes les salissures. Consultez les instructions ci-dessous pour l'élimination de chaque contaminant.
  - Produits cosmétiques (écran solaire, fond de teint, etc.)  
Appliquez une crème nettoyante sur un chiffon et essuyez la tache contaminée. Essuyez la crème avec un chiffon humide et enlevez l'eau avec un chiffon sec.
  - Boissons (café, boissons gazeuses, etc.)  
Appliquez une petite quantité de détergent neutre et essuyez jusqu'à ce que les salissures ne s'étalent plus.



- Huile  
Enlevez l'huile instantanément avec un chiffon absorbable et essuyez avec un détachant utilisé uniquement pour le cuir naturel.
- Chewing gum  
Durcir la gomme avec de la glace et la retirer progressivement.
- Traitement du cuir de luxe nappa  
Évitez l'exposition excessive au soleil et à la chaleur. L'exposition excessive au soleil et à la chaleur ternit et sèche naturellement le cuir nappa et entraîne l'apparition de rides et de zones décolorées. En cas de renversement d'un liquide sur du cuir nappa, nettoyez immédiatement avec un chiffon non pelucheux pour limiter les dégâts. Évitez de gratter la superficie du cuir nappa à l'aide d'un objet tranchant. Si la couleur du cuir nappa du siège est brillante, il y a peut-être eu une contamination ou une tâche provoquée par un matériau teint, comme des jeans.

### **Boiserie intérieure**

- Nettoyez les boiseries intérieures à l'aide d'un produit nettoyant pour meubles en bois (par exemple, cire, revêtement).
  - Frottez souvent la boiserie intérieure avec un chiffon propre non pelucheux pour maintenir la texture unique du bois pendant plus longtemps.
  - Si vous renversiez une boisson (par exemple, de l'eau ou du café) sur les boiseries intérieures, essuyez immédiatement à l'aide d'un chiffon sec et propre.
- Les objets tranchants (par exemple, tournevis, couteau), les substances adhésives ou le papier autocollant peuvent endommager les boiseries.
  - Tout impact violent pourrait endommager les boiseries.
  - En cas d'élimination de la finition des boiseries intérieures, l'humidité pourrait endommager ou modifier les traits du bois.
  - Tout dégât sur les boiseries intérieures pourrait entraîner la formation d'une écharde sur la surface du bois. Par conséquent, vous devez immédiatement faire remplacer la garniture intérieure en bois endommagée. Nous vous recommandons de contacter un concessionnaire Genesis agréé.

### **Nettoyage de la sangle de la ceinture de sécurité**

Nettoyez la sangle de la ceinture avec n'importe quelle solution savonneuse douce recommandée pour le nettoyage des tissus d'ameublement ou des moquettes. Suivez les instructions fournies avec le savon. Ne décolorez pas ou ne reprenez pas la sangle, car cela pourrait affaiblir la ceinture de sécurité.

### **Nettoyage de l'intérieur des vitres**

Si les surfaces vitrées intérieures du véhicule sont embuées (c'est-à-dire recouvertes d'un film huileux, gras ou cireux), elles doivent être nettoyées avec un nettoyant pour vitres. Suivez les instructions sur le contenant du nettoyant pour vitres.

### **REMARQUE**

**Ne grattez pas l'intérieur de la lunette arrière. Cela pourrait endommager la grille de dégivrage de la lunette arrière.**

## SYSTÈME DE CONTRÔLE DES ÉMISSIONS

Le système antipollution de votre véhicule est couvert par une garantie limitée écrite. Consultez les informations relatives à la garantie reprises dans le passeport d'entretien du véhicule.

Votre véhicule est équipé d'un système de contrôle des émissions pour satisfaire à toutes les réglementations applicables en matière d'émissions. Il existe trois systèmes de contrôle des émissions, comme suit.

- (1) Système de contrôle des émissions de gaz de carter
- (2) Système de contrôle des émissions par évaporation
- (3) Système de contrôle des émissions à l'échappement

Afin d'assurer le bon fonctionnement des systèmes antipollution, il est recommandé de faire inspecter et entretenir votre véhicule par un concessionnaire Genesis agréé, conformément au calendrier d'entretien figurant dans ce manuel.

### REMARQUE

**Pour le test d'inspection et d'entretien (avec système de contrôle électronique de stabilité (ESC))**

- **Pour éviter les ratés d'allumage du véhicule pendant l'essai du dynamomètre, désactivez le système de contrôle électronique de stabilité (ESC) en appuyant sur l'interrupteur ESC (témoin ESC OFF allumé).**
- **Une fois le test dynamométrique terminé, réactivez le système ESC en appuyant à nouveau sur le commutateur ESC.**

### 1. Système de contrôle des émissions de gaz de carter

Le système de ventilation positive du carter est utilisé pour prévenir la pollution de l'air causée par les gaz de combustion émis par le carter. Ce système fournit de l'air frais filtré au carter par l'intermédiaire du tuyau d'admission d'air. À l'intérieur du carter, l'air frais se mélange aux gaz de soufflage, qui passent ensuite à travers la vanne PCV dans le système d'admission.

### 2. Système de contrôle des émissions par évaporation

Le système de contrôle des émissions des vapeurs de carburant est conçu pour éviter le dégagement de vapeurs de carburant dans l'atmosphère.

#### **Réservoir à charbon actif**

Les vapeurs de carburant générées à l'intérieur du réservoir de carburant sont absorbées et stockées dans le réservoir de bord. Lorsque le moteur tourne, les vapeurs de carburant absorbées dans le réservoir sont aspirées dans le réservoir d'équilibre par l'électrovanne de commande de purge.

#### **Électrovanne de commande de purge**

L'électrovanne de commande de purge est commandée par le module de commande du moteur (ECM) ; lorsque la température du liquide de refroidissement du moteur est basse au ralenti, le PCSV se ferme afin que le carburant évaporé ne soit pas aspiré dans le moteur. Une fois que le moteur se réchauffe pendant la conduite normale, le PCSV s'ouvre pour introduire le carburant évaporé dans le moteur.

### 3. Système de contrôle des émissions à l'échappement

Le système de contrôle des émissions à l'échappement est un système hautement efficace qui contrôle les émissions tout en préservant les performances du véhicule.

Lorsque le moteur démarre ou ne démarre pas, des tentatives excessives de redémarrage du moteur peuvent endommager le système antipollution.

#### **Précautions concernant les gaz d'échappement du moteur (monoxyde de carbone)**

- Le monoxyde de carbone peut être présent avec d'autres gaz d'échappement. Si vous sentez une odeur de gaz d'échappement de quelque nature que ce soit dans votre véhicule, conduisez avec toutes les vitres complètement ouvertes. Faites vérifier et réparer votre véhicule immédiatement.



#### **AVERTISSEMENT**

**Les gaz d'échappement des moteurs contiennent du monoxyde de carbone (CO). Bien qu'incolore et inodore, il est dangereux et pourrait être mortel en cas d'inhalation. Suivez les instructions sur cette page pour éviter l'empoisonnement au CO.**

- Ne faites pas tourner le moteur dans un espace confiné ou clos (un garage, par exemple) plus longtemps que nécessaire pour sortir le véhicule.
- Lorsque le véhicule reste à l'arrêt pendant une période prolongée dans un espace ouvert et que le moteur tourne, réglez le système de ventilation de manière à faire pénétrer l'air extérieur dans le véhicule.
- Ne restez jamais pendant une période prolongée dans un véhicule stationné ou arrêté lorsque le moteur tourne.
- Lorsque le moteur cale ou ne démarre pas, les tentatives successives de redémarrage peuvent endommager le système de contrôle des émissions.

#### **Précautions d'utilisation des pots catalytiques (si équipé)**



#### **AVERTISSEMENT**

**Le système d'échappement et le convertisseur catalytique sont très chauds pendant et immédiatement après le fonctionnement du moteur. Pour éviter des blessures graves ou la mort :**

- **Ne garez pas le véhicule, ne le laissez pas tourner au ralenti et ne le conduisez pas au-dessus ou à proximité d'objets inflammables, tels que du gazon, de la végétation, du papier, des feuilles, etc. Un système d'échappement chaud peut enflammer des objets inflammables sous votre véhicule.**
- **Tenez-vous éloigné du système d'échappement et du convertisseur catalytique, sinon vous risquez de vous brûler.**

**De plus, ne déposez pas le refroidisseur autour du système d'échappement, ne fermez pas le bas du véhicule et n'endiguez pas le véhicule d'un revêtement anticorrosion. Dans certaines conditions, un incendie peut se déclencher.**

Votre véhicule est équipé d'un dispositif de contrôle des émissions du pot catalytique. Pour éviter d'endommager le convertisseur catalytique et votre véhicule, prenez les précautions suivantes :

- N'utilisez que du CARBURANT SANS PLOMB pour les moteurs à essence.
- N'utilisez pas le véhicule s'il présente des signes de dysfonctionnement, tels que des ratés ou une baisse notable de performances.
- N'utilisez pas le moteur à mauvais escient et n'en abusez pas. Des exemples de mauvaise utilisation sont la conduite en roue libre lorsque le moteur est éteint et la descente de pentes abruptes en vitesse lorsque le moteur est coupé.

- Ne laissez pas tourner le moteur au ralenti accéléré pendant 5 minutes ou plus.
- Ne modifiez ou n'altérez aucun élément du moteur ou du système antipollution. Nous vous recommandons de confier l'ensemble des vérifications et des réglages à un concessionnaire Genesis agréé.
- Évitez de conduire avec un niveau de carburant extrêmement bas. En cas de panne sèche, le moteur risque de ne pas fonctionner correctement et d'endommager le convertisseur catalytique.

## Filtere à particules d'essence (GPF) (si équipé)

Le système de filtre à particules d'essence (GPF) élimine la suie dans les gaz d'échappement.

Le système GPF brûle (ou oxyde) automatiquement la suie accumulée en fonction des situations de conduite, contrairement à un filtre à air jetable.

En d'autres termes, les suies accumulées sont automatiquement éliminées par le système de commande moteur et par la température élevée des gaz d'échappement générés dans des conditions de conduite normales ou intenses.

Toutefois, lorsque le véhicule est conduit en continu sur de courtes distances répétées ou à basse vitesse pendant une longue période, la suie accumulée peut ne pas être éliminée automatiquement en raison de la faible température des gaz d'échappement. Dans ce cas, la suie accumulée peut atteindre une certaine quantité indépendamment du processus d'oxydation de la suie, puis la lampe GPF () s'allume.

Le témoin du filtre à particules d'essence (GPF) s'arrête de s'allumer lorsque la vitesse de conduite dépasse 80 km/h avec un régime moteur de 1 500 à 4 000 tr/min et que le rapport est à la troisième position ou plus pendant environ 30 minutes.

Lorsque le témoin GPF commence à clignoter ou que le message d'avertissement "Vérifiez le système d'échappement" s'affiche alors que le véhicule a été conduit comme indiqué ci-dessus, nous vous recommandons de faire vérifier le système GPF par un concessionnaire Genesis agréé.

Si la lampe GPF clignote pendant une période prolongée, elle peut endommager le système GPF et réduire la consommation de carburant.



### ATTENTION

**Nous vous recommandons de n'utiliser que l'essence réglementée, lorsque votre véhicule est équipé du système GPF.**

**Lorsque vous utilisez d'autres carburants essence qui contiennent des additifs non spécifiés, ils peuvent endommager le système GPF et causer des problèmes d'émissions de gaz d'échappement.**

## Filtere à particules diesel (DPF) (si équipé)

Le système de filtre à particules diesel (DPF) permet d'éliminer les suies contenues dans les gaz d'échappement.

Le système DPF brûle (ou oxyde) automatiquement la suie accumulée en fonction des situations de conduite, contrairement à un filtre à air jetable. En d'autres termes, les suies accumulées sont automatiquement éliminées par le système de commande moteur et par la température élevée des gaz d'échappement générés dans des conditions de conduite normales ou intenses.

Toutefois, lorsque le véhicule est conduit en continu sur de courtes distances répétées ou à basse vitesse pendant une longue période, la suie accumulée peut ne pas être éliminée automatiquement en raison de la faible température des gaz d'échappement.

Dans ce cas, la suie accumulée se situe hors de la plage de détection, l'oxydation de la suie n'a pas lieu et le témoin du filtre à particules diesel (DPF)  ne s'allume pas.

Le témoin du filtre à particules diesel (DPF) s'éteint lorsque la vitesse de conduite dépasse 60 km/h (37 mi/h) ou lorsque le régime moteur se situe entre 1 250 et 2 500 avec le levier de vitesse en 2e position ou plus pendant environ 25 minutes.

Lorsque le témoin DPF clignote en continu ou que le message d'avertissement "Vérifiez le système d'échappement" s'affiche alors que le véhicule a été conduit comme indiqué ci-dessus, nous vous recommandons de faire vérifier le système DPF par un concessionnaire Genesis agréé.

Si vous conduisez le véhicule de manière continue alors que le témoin DPF clignote pendant une longue période, vous risquez d'endommager le système FAP et de consommer davantage de carburant



## ATTENTION

**Nous vous conseillons d'utiliser uniquement les carburants diesel agréés lorsque votre véhicule est équipé d'un système DPF.**

**Si vous utilisez un diesel à haute teneur en soufre (plus de 50 ppm) ou avec des additifs non spécifiés, il existe un risque d'endommager du système DPF et d'émission de fumée blanche.**

## Piège à NOx (pour moteur diesel) (si équipé)

Un piège à NOx élimine l'oxyde d'azote des gaz d'échappement. Une odeur peut se présenter dans les gaz d'échappement en fonction de la qualité du carburant et cela peut réduire les performances de réduction du NOx. Utilisez un carburant diesel réglementé.

## Réduction catalytique sélective (SCR) (pour moteur diesel) (si équipé)

La réduction catalytique sélective est un système qui transforme par catalyse le NOx en azote et en eau à l'aide d'un agent de réduction, à savoir une solution d'urée.

### Niveau de DEF / Niveau d'urée

■ Type A



OIK040082L

■ Type B



OIK040083L

■ Type C



OTM090070L

■ Type D



OTM090071L

La jauge de niveau DEF (liquide d'échappement diesel) indique la quantité restante approximative de solution d'urée dans le réservoir.

Vous pouvez vérifier le niveau de DEF dans l'aperçu Utilitaire sur le combiné.

**Consultez le point "Modes d'affichage" au Chapitre 4.**

### Message d'avertissement Urée faible

Ce message d'avertissement s'affiche en quatre étapes sur le combiné en fonction du niveau de solution d'urée dans le réservoir.

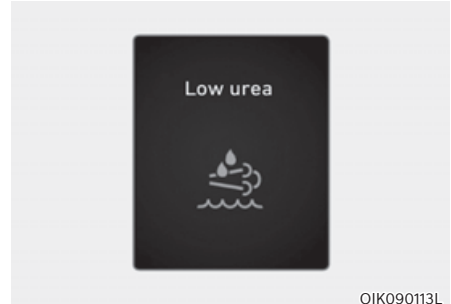

OIK090113L

#### Premier avertissement

Le témoin d'avertissement SCR (🚰) et le message "Urée faible" s'affichent dans le combiné d'instruments quand le niveau d'urée est faible. Faites l'appoint le plus vite possible.

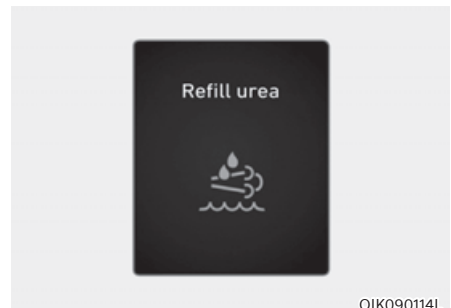

OIK090114L

#### Deuxième avertissement.

Si vous ne réalisez pas l'appoint de solution d'urée après le premier avertissement, le témoin d'avertissement SCR (🚰) et le message "Urée faible" s'affichent dans le combiné d'instruments quand le niveau d'urée est faible. Faites l'appoint le plus vite possible.

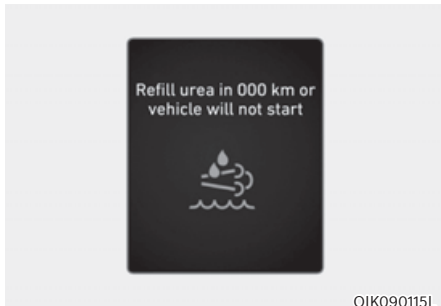

OIK090115L

### Troisième avertissement

Le témoin d'avertissement SCR () et le message "Remplir d'urée à 000km ou le véhicule ne démarrera pas / Remplir d'urée à 000km. Sans le quoi le véhicule ne démarrera pas" s'affiche dans le combiné d'instruments quand le réservoir de solution d'urée est presque vide. Faites l'appoint sur le champ.

La distance affichée (000 km) et la distance de conduite réelle peuvent varier en fonction des habitudes et des conditions de conduite.

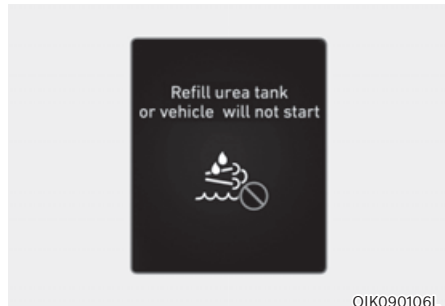

OIK090106L

### Quatrième avertissement

Le témoin d'avertissement SCR () et le message "Remplir d'urée à 000km ou le véhicule ne démarrera pas / Remplir le réservoir d'urée. Sans le quoi le véhicule ne démarrera pas" s'affiche dans le combiné d'instruments quand le réservoir de solution d'urée est vide. Il sera impossible de redémarrer le véhicule une fois que le moteur aura été coupé. Faites l'appoint sur le champ.

### **Dysfonctionnement de la réduction catalytique sélective**

En cas de problème au niveau de la réduction catalytique sélective, par exemple en cas de déconnexion de composants électriques, d'utilisation d'urée inadéquate, etc., le message d'avertissement suivant s'affichera sur le combiné d'instruments. Dans ce cas, nous vous recommandons de faire inspecter le système par un concessionnaire Genesis agréé.

Si vous continuez à rouler sans résoudre le problème, l'impact sur les performances du système pourrait être néfaste et le véhicule ne pourra pas être redémarré après l'arrêt du moteur.

	<b>Dysfonctionnement</b>	<b>Parcourir 50 km après le dysfonctionnement</b>
Dysfonctionnement du système d'urée (= pas d'injection d'urée)	Dysfonctionnement du système DEF / Echec système d'urée	Vérifiez le système d'urée
Urée non conforme détectée (= urée anormale)	Urée non conforme détectée	Remplir d'urée correcte à 000km ou le véhicule ne démarrera pas / Remplir d'urée correcte à 000 km. Sans quoi le véhicule ne démarrera pas
Consommation d'urée anormale (= dysfonctionnement post-traitement)	Vérifiez le système d'urée	Service système d'urée à 000 km ou le véhicule ne démarrera pas / Service système d'urée à 000 km. Sans quoi le véhicule ne démarrera pas

### **Redémarrage du véhicule**

<b>Restriction sur le redémarrage du véhicule</b>	
Niveau d'urée faible	Remplir réservoir d'urée ou le véhicule ne démarrera pas / Remplir le réservoir d'urée. Sans quoi le véhicule ne démarrera pas
Dysfonctionnement du système d'urée (= pas d'injection d'urée)	Service système d'urée à 000km ou le véhicule ne démarrera pas / Service système d'urée à 000km. Sans quoi le véhicule ne démarrera pas
Urée non conforme détectée (= urée anormale)	Remplir d'urée conforme dans 000km ou le véhicule ne démarrera pas / Remplir d'urée conforme dans 000km. Sans quoi le véhicule ne démarrera pas
Consommation d'urée anormale (= dysfonctionnement post-traitement)	Service système d'urée à 000km ou le véhicule ne démarrera pas / Service système d'urée à 000km. Sans quoi le véhicule ne démarrera pas

Le véhicule peut redémarrer quand le problème a été résolu. Si le message "Remplir réservoir d'urée ou le véhicule ne démarrera pas / Remplir le réservoir d'urée. Sans le quoi le véhicule ne démarrera pas" s'affiche, remplissez le réservoir d'urée. Après avoir rempli le réservoir, mettez le bouton de démarrage/d'arrêt du moteur en position ON et attendez que le message s'efface. S'il est impossible de redémarrer le véhicule après avoir fait l'appoint de solution d'urée, nous vous recommandons de faire inspecter le système par un concessionnaire Genesis agréé.



## Ajout de solution d'urée



### Remplissage d'urée à l'aide d'un tuyau

1. Coupez le moteur du véhicule.
2. Tournez le bouchon du réservoir de solution d'urée dans le sens contraire des aiguilles d'une montre pour l'ouvrir.
3. Introduisez complètement le tuyau de remplissage et ajoutez de l'urée.  
Ne pas remplir au-delà de la limite.
4. Tournez le bouchon du réservoir de solution d'urée dans le sens des aiguilles d'une montre pour le fermer.

### Remplissage d'urée à l'aide d'une bouteille

1. Coupez le moteur du véhicule.
2. Tournez le bouchon du réservoir de solution d'urée dans le sens contraire des aiguilles d'une montre pour l'ouvrir.
3. Ajoutez l'urée. Ne pas remplir au-delà de la limite.
4. Tournez le bouchon du réservoir de solution d'urée dans le sens des aiguilles d'une montre pour le fermer.

**N'utiliser que la solution d'urée prescrite (voir la section "Lubrifiants et débits recommandés" au chapitre 2).**

## REMARQUE

Pour ne pas endommager le véhicule :

- Utilisez uniquement la solution d'urée prescrite. N'ajoutez jamais une solution d'urée différente de la solution prescrite.
- Veillez à ne pas ajouter la solution d'urée au réservoir de carburant.
- Au moment d'ajouter l'urée, veillez à ce que des corps étrangers ne puissent pénétrer dans le réservoir de solution d'urée.
- Ne mélangez de l'eau ou d'autres additifs avec la solution d'urée.
- Ne remplissez pas le réservoir de solution d'urée au-delà du maximum. Par temps froid, le réservoir peut se détendre si la solution d'urée gèle.

### Stockage de la solution d'urée

- Stockez la solution d'urée uniquement dans un récipient fabriqué dans un des matériaux suivants.
  - Acier Cr-Ni certifié DIN EN 10 088-1/-2/-3
  - Acier Mo-Cr-Ni
  - Polypropylène
  - Polyéthylène
- Ne stockez pas la solution d'urée dans un récipient fabriqué dans un des matériaux suivants.
  - Aluminium, cuivre, alliage de cuivre, acier non allié ou acier galvanisé

La solution d'urée dissout les matériaux métalliques, ce qui endommage gravement le système de purification des gaz d'échappement

## Informations

**La solution d'urée est une solution soluble dans l'eau, inflammable, non toxique, incolore et inodore.**

**REMARQUE**

- Les situations suivantes peuvent endommager le système DPF.
  - Ajout de carburant ou d'autres liquides non autorisés au réservoir de solution d'urée
  - Mélange d'additifs à la solution d'urée
  - Mélange d'eau à la solution d'urée
- Utilisez uniquement la solution d'urée prescrite.  
En cas d'ajout d'une solution d'urée non autorisée, nous vous conseillons de contacter un concessionnaire Genesis agréé.
- Si une substance étrangère pénètre dans le réservoir de solution d'urée, les problèmes suivants peuvent se manifester.
  - Augmentation des émissions
  - Dysfonctionnement du système DPF
  - Panne du moteur
- N'ajoutez jamais une solution d'urée usagée car il est impossible de garantir sa qualité. Ajoutez toujours une solution d'urée neuve.

**AVERTISSEMENT**

- Ne soumettez le système DPF à aucun impact externe. Cela pourrait endommager le pot catalytique qui se trouve dans le système DPF.
- Ne modifiez pas le système DPF en redirigeant ou en allongeant le tuyau d'échappement. Cela pourra avoir un impact négatif sur le système DPF.
- Évitez tout contact avec l'eau qui s'écoule du tube d'échappement. Elle est légèrement acide et pourrait brûler la peau. En cas de contact, rincez abondamment.

- Toute modification introduite dans le système DPF peut provoquer un dysfonctionnement. Le système DPF est commandé par un dispositif complexe.
- Le système DPF génère de la chaleur pendant son fonctionnement. Dès lors, laissez-le refroidir avant de réaliser une intervention d'entretien. Dans le cas contraire, vous risqueriez de vous brûler.
- Le système de réduction catalytique sélective (par exemple, la buse de solution d'urée, la pompe de solution d'urée et le DCU) fonctionne pendant encore 2 minutes environ après l'arrêt du moteur afin d'éliminer les restes de solution d'urée. Avant de commencer à travailler sur le véhicule, confirmez que le système de réduction catalytique sélective est complètement arrêté.
- Une solution d'urée de mauvaise qualité ou des liquides non autorisés peuvent endommager les organes du véhicule, y compris le système DPF. Tout additif non vérifié ajouté à la solution d'urée pourrait boucher le système de réduction catalytique sélective et provoquer d'autres dysfonctionnements qui entraîneraient le remplacement coûteux du système DPF.



## AVERTISSEMENT

- En cas de contact de la solution d'urée avec les yeux ou la peau, rincez abondamment à l'eau la zone contaminée.
- En cas d'ingestion de solution d'urée, rincez abondamment la bouche à l'eau et buvez beaucoup d'eau fraîche. Ensuite, rendez-vous immédiatement chez un médecin.
- En cas de contamination du chiffon par de la solution d'urée, remplacez immédiatement le chiffon.
- En cas d'allergie à la solution d'urée, consultez immédiatement un médecin.
- Maintenez la solution hors de portée des enfants.
- Si vous ouvrez le bouchon du réservoir de solution d'urée quand la température ambiante est élevée, des vapeurs d'ammoniac pourraient se dégager. Les vapeurs d'ammoniac se caractérisent par une forte odeur et elles peuvent irriter :
  - La peau
  - Les muqueuses
  - Les yeuxVous pourriez ressentir une sensation de brûlure au niveau des yeux, du nez et de la bouche, ainsi que des épisodes de toux ou des yeux qui coulent. Ne respirez pas les vapeurs d'ammoniac. Évitez tout contact direct entre la solution d'urée et la peau. Cela représente un danger pour la santé. Rincez abondamment à l'eau propre toute partie contaminée. Si nécessaire, consultez un médecin.
- En cas de manipulation de solution d'urée dans un espace fermé, prévoyez une ventilation adéquate. Après l'ouverture de la bouteille de solution d'urée, une odeur piquante peut se dégager.

## REMARQUE

- Si vous renversez de la solution d'urée, veuillez passer de l'eau ou un chiffon humide. En cas de cristallisation de la solution d'urée, passez une éponge ou un chiffon préalablement mouillé à l'eau froide.

Quand de la solution d'urée qui a été renversée reste exposée à l'air pendant longtemps, des cristaux blancs se forment, ce qui endommage les surfaces du véhicule.
- En cas de débordement de solution d'urée sur une surface du véhicule, rincez la surface à l'eau propre pour éviter toute corrosion.
- Rangez le conteneur de solution d'urée dans un endroit bien aéré. Quand une solution d'urée est exposée à une température d'environ 50°C (122°F) pendant une longue durée (par exemple, dans la lumière directe du soleil), une décomposition chimique peut se produire, avec émission de vapeur d'ammoniac.
- Si le véhicule reste longtemps en stationnement à une température très basse (inférieure à 11°C (33°F)), la solution d'urée gèle dans le réservoir. Quand la solution d'urée est gelée, le niveau dans le réservoir ne sera pas détecté correctement tant que la solution d'urée ne se sera pas décongelée. Une mauvaise solution d'urée ou une solution d'urée diluée peut augmenter le point de congélation. Par conséquent, utilisez uniquement la solution d'urée prescrite.

Le temps que prendra la solution d'urée pour dégeler dépendra des conditions de conduite et des températures extérieures.