

BETRIEBSANLEITUNG

Betrieb
Wartung
Technische Daten

Alle Informationen in dieser Betriebsanleitung sind zum Zeitpunkt der Veröffentlichung aktuell. Genesis behält sich jedoch das Recht vor, jederzeit Änderungen vorzunehmen, um unsere Politik der kontinuierlichen Produktverbesserung durchzuführen.

Dieses Handbuch gilt für alle Fahrzeugmodelle und enthält Beschreibungen und Erläuterungen zu Sonderausstattungen sowie zur Serienausstattung.

Aus diesem Grund können Sie in diesem Handbuch Inhalte vorfinden, die für Ihre spezifische Fahrzeugkonfiguration möglicherweise nicht zutreffend sind.

ACHTUNG: ÄNDERUNGEN AN IHREM FAHRZEUG DER MARKE GENESIS

Ihr Fahrzeug der Marke Genesis darf in keiner Weise verändert werden. Solche Modifikationen können die Leistung, Sicherheit oder Haltbarkeit Ihres Fahrzeugs der Marke Genesis beeinträchtigen und darüber hinaus die Bedingungen der beschränkten Garantien für das Fahrzeug verletzen. Bestimmte Änderungen können auch gegen Bestimmungen verstoßen, die vom Verkehrsministerium und anderen staatlichen Stellen in Ihrem Land erlassen wurden.

INSTALLATION VON SPRECHFUNKGERÄT ODER MOBILTELEFON

Ihr Fahrzeug ist mit einer elektronischen Kraftstoffeinspritzung und anderen elektronischen Komponenten ausgestattet. Es ist möglich, dass ein nicht ordnungsgemäß installiertes/eingestelltes Sprechfunkgerät oder Mobiltelefon elektronische Systeme beeinträchtigt. Aus diesem Grund empfehlen wir Ihnen, die Anweisungen des Funkgeräteherstellers sorgfältig zu befolgen oder sich wegen Sicherheitshinweisen oder besonderen Anweisungen bei Installation solcher Geräte an Ihren Vertragshändler für Markenprodukte von Genesis zu wenden.

WARNUNG! (AUSSTATTUNGSABHÄNGIG)

Das Fahrzeug ist mit einem Gerät des paneuropäischen eCall-Systems zur Verständigung von Notrufdiensten ausgestattet. Jeder eigenständige oder unbefugte Eingriff in das paneuropäische eCall-Notrufsystem, in Fahrzeugsysteme und deren Komponenten sowie der Einbau von Geräten, die nicht vom Fahrzeughersteller und/oder vom Vertragshändler für Markenprodukte von Genesis empfohlen werden, kann zu einer Fehlfunktion (des Geräts) für das paneuropäische eCall-Notrufsystem führen, Fehleralarme auslösen sowie einen Ausfall des Geräts (im Auto) bei Verkehrsunfällen oder anderen Unfällen verursachen, wenn Sie einen Notdienst benötigen.

Dies kann gefährlich sein und Ihr Leben bedrohen!

WARNUNG: SICHERHEITS- UND FAHRZEUGSCHÄDEN

Dieses Handbuch enthält Informationen mit den Bezeichnungen ACHTUNG, WARNUNG, VORSICHT und HINWEIS.

Diese Titel weisen auf Folgendes hin:



GEFAHR

GEFAHR weist auf eine gefährliche Situation hin, die zum Tod oder zu schweren Verletzungen führt, wenn sie nicht vermieden wird.



WARNUNG

WARNUNG weist auf eine gefährliche Situation hin, die zum Tod oder zu schweren Verletzungen führen kann, wenn sie nicht vermieden wird.



VORSICHT

VORSICHT weist auf eine gefährliche Situation hin, die bei Nichtbeachtung zu leichten oder mittelschweren Verletzungen führen kann.

HINWEIS

HINWEIS weist auf eine Situation hin, die zu Fahrzeugschäden führen kann, wenn sie nicht vermieden wird.

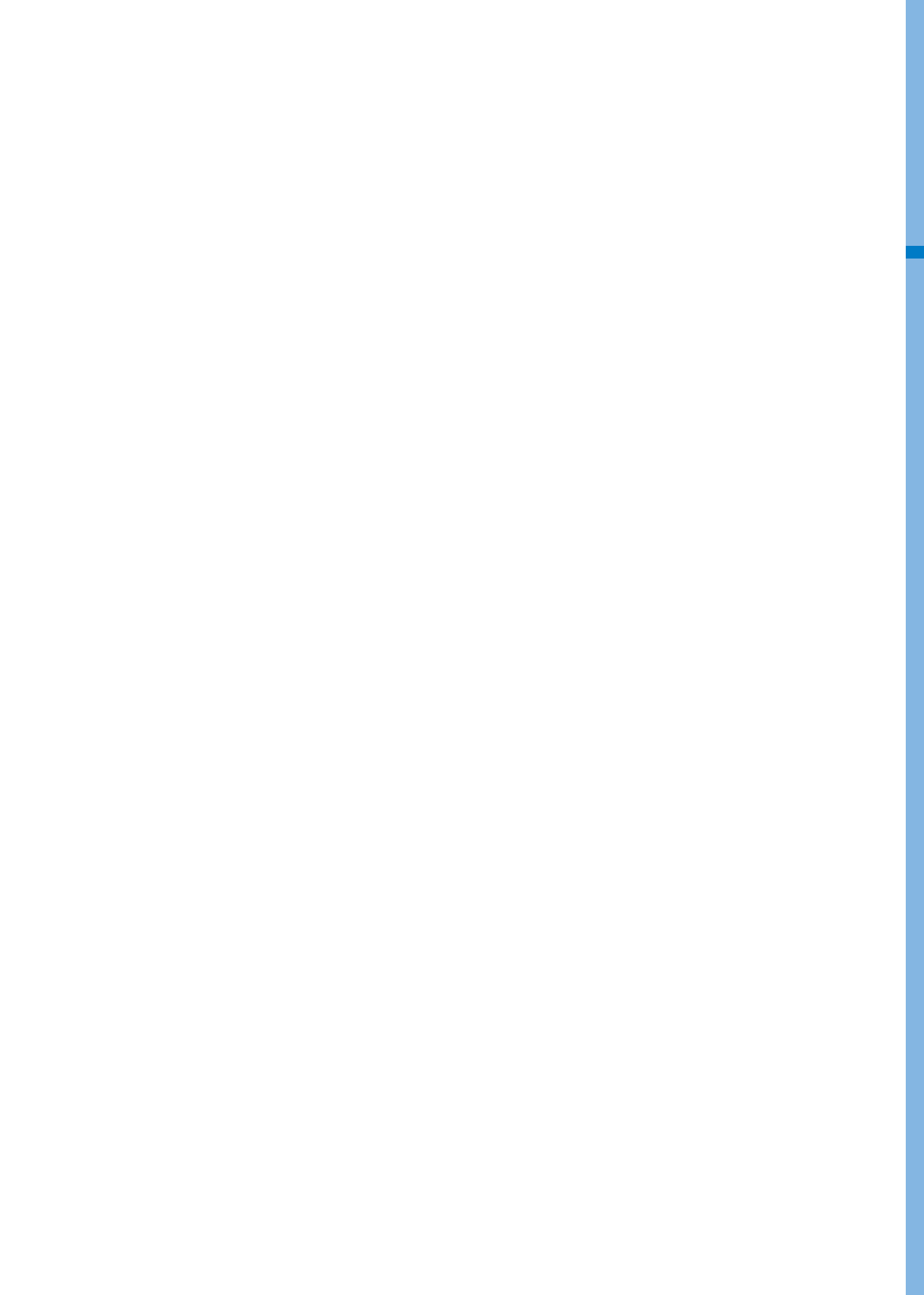

Inhaltsverzeichnis

Vorwort	1
Fahrzeuginformationen	2
Sicherheitssystem	3
Kombiinstrument	4
Komfortfunktionen	5
Fahrhinweise	6
Fahrerassistenzsystem	7
Notsituationen	8
Wartung	9
Stichwortverzeichnis	I

VORWORT

Herzlichen Glückwunsch und vielen Dank, dass Sie sich für ein Fahrzeug von Genesis entschieden haben. Wir freuen uns, dass Sie Teil der wachsenden Gemeinschaft anspruchsvoller Menschen werden wollen, die ein Fahrzeug der Marke Genesis fahren. Wir sind sehr stolz auf die moderne Technik und die hochwertige Konstruktion jedes von uns gebauten Fahrzeugs der Marke Genesis.

In Ihrer Bedienungsanleitung werden Sie mit den Funktionen und der Bedienung Ihres neuen Fahrzeugs der Marke Genesis vertraut gemacht. Lesen Sie diese Betriebsanleitung sorgfältig durch, bevor Sie mit Ihrem neuen Fahrzeug fahren, und machen Sie sich mit Ihrem neuen Fahrzeug der Marke Genesis vertraut, damit Sie ihn voll und ganz genießen können,

Dieses Betriebsanleitung enthält wichtige Sicherheitsinformationen und Anweisungen, um Sie mit den Bedienelementen und Sicherheitsfunktionen Ihres Fahrzeugs vertraut zu machen, damit Sie Ihr Fahrzeug sicher bedienen können.

Dieses Betriebsanleitung enthält auch Informationen zur Wartung, um den sicheren Betrieb des Fahrzeugs zu verbessern. Sie sollten alle Service- und Wartungsarbeiten an Ihrem Fahrzeug von einer Vertragswerkstatt für Markenprodukte von Genesis ausführen lassen. Genesis-Vertragswerkstätten sind bereit, qualitativ hochwertigen Service, Wartung und sonstige Unterstützung zu leisten.

Diese Betriebsanleitung sollte als fester Bestandteil Ihres Fahrzeugs betrachtet und im Fahrzeug aufbewahrt werden, damit Sie jederzeit darauf zugreifen können. Das Betriebsanleitung sollte im Fahrzeug verbleiben, wenn Sie es verkaufen, um dem nächsten Besitzer wichtige Betriebs-, Sicherheits- und Wartungsinformationen zu geben.

GENESIS MOTOR COMPANY



VORSICHT

Durch Verwendung von Kraftstoffen und Schmierstoffen schlechter Qualität, die nicht den Spezifikationen für Fahrzeuge der Marke Genesis entsprechen, können schwere Verbrennungsmotor- und Getriebschäden verursacht werden. Verwenden Sie immer hochwertige Kraft- und Schmierstoffe, die den auf Seite 2-14 im Abschnitt „Fahrzeugspezifikationen“ der Betriebsanleitung aufgeführten Spezifikationen entsprechen.

Copyright 2020 Genesis Alle Rechte vorbehalten. Dieses Dokument darf ohne vorherige schriftliche Genehmigung von Genesis weder reproduziert noch in einer Datenbank gespeichert oder auf irgendeine Art und Weise übertragen werden.

VERWENDUNG DES HANDBUCHS

Wir möchten Ihnen helfen, die größtmögliche Fahrfreude mit Ihrem Fahrzeug zu erlangen. Ihre Bedienungsanleitung kann Sie dabei auf vielfältige Art und Weise unterstützen. Wir empfehlen deshalb, dass Sie unbedingt das gesamte Handbuch lesen. Lesen Sie die Abschnitte **WARNUNG** und **VORSICHT** im Handbuch, um die Gefahr von Todesfällen oder Verletzungen zu minimieren, Abbildungen ergänzen die Texte in diesem Handbuch, um zu verdeutlichen, wie Sie optimale Freude an Ihrem Fahrzeug haben können. Wenn Sie Ihre Bedienungsanleitung lesen, werden Sie über Ausstattungsmerkmale, wichtige Sicherheitsinformationen und Fahrhinweise unter verschiedenen Bedingungen informiert.

Die Aufteilung dieses Handbuchs ist im Inhaltsverzeichnis dargestellt. Verwenden Sie das Stichwortverzeichnis, wenn Sie ein spezielles Thema oder einen bestimmten Bereich suchen; dieses enthält eine alphabetische Auflistung aller Informationen in Ihrem Handbuch.

Abschnitte: Dieses Handbuch besteht aus neun Kapiteln und einem Stichwortverzeichnis. Jedes Kapitel beginnt mit einer kurzen Inhaltsübersicht. Aus dieser Übersicht können Sie sofort ersehen, ob die von Ihnen gesuchte Information in diesem Kapitel vorhanden ist.

SICHERHEITSMELDUNGEN

Ihre Sicherheit und die Sicherheit anderer sind sehr wichtig. In dieser Betriebsanleitung finden Sie viele Sicherheitsvorkehrungen und Bedienverfahren. Diese Informationen machen Sie auf mögliche Gefahren aufmerksam, die Sie oder andere verletzen sowie Ihr Fahrzeug beschädigen könnten.

Sicherheitshinweise auf den Fahrzeugetiketten und in diesem Handbuch beschreiben diese Gefahren und was zu tun ist, um die Risiken zu vermeiden oder zu reduzieren.

Warnhinweise und Anweisungen in dieser Betriebsanleitung dienen Ihrer Sicherheit. Die Nichtbeachtung der Sicherheitshinweise und Anweisungen kann zu schweren Verletzungen oder zum Tod führen.

In diesem Handbuch werden **ACHTUNG**, **WARNUNG**, **VORSICHT**, **HINWEIS** und das **SICHERHEITS-ALARMSYMBOL** verwendet.



Dies ist das Sicherheitssymbol. Es wird verwendet, um Sie auf mögliche Verletzungsgefahren aufmerksam zu machen. Beachten Sie alle Sicherheitshinweise, die diesem Symbol folgen, um mögliche Verletzungen oder den Tod zu vermeiden. Das Sicherheitssymbol steht vor den Signalwörtern **GEFAHR**, **WARNUNG** und **VORSICHT**.



GEFAHR

GEFAHR weist auf eine gefährliche Situation hin, die zum Tod oder zu schweren Verletzungen führt, wenn sie nicht vermieden wird.



VORSICHT

VORSICHT weist auf eine gefährliche Situation hin, die bei Nichtbeachtung zu leichten oder mittelschweren Verletzungen führen kann.



WARNUNG

WARNUNG weist auf eine gefährliche Situation hin, die zum Tod oder zu schweren Verletzungen führen kann, wenn sie nicht vermieden wird.

HINWEIS

HINWEIS weist auf eine Situation hin, die zu Fahrzeugschäden führen kann, wenn sie nicht vermieden wird.

KRAFTSTOFFVORSCHRIFTEN

Benzinmotor

Bleifreies Benzin

Für eine optimale Fahrzeugleistung empfehlen wir Ihnen, unverbleites Benzin mit einer Oktanzahl von 95 ROZ oder höher zu verwenden. Sie können auch bleifreies Benzin der Oktan-Klassifikation RON 91-94 / AKI 87-90 verwenden, dies kann jedoch die Leistung Ihres Fahrzeuges beeinträchtigen. (Verwenden Sie keine mit Methanol versetzten Kraftstoffe.)

Ihr neues Fahrzeug ist so konstruiert, dass die maximale Leistung mit BLEIFREIEM BENZIN erreicht wird und gleichzeitig die Emissionen und der Zündkerzenverschleiß minimiert werden.

HINWEIS

VERWENDEN SIE NIEMALS VERBLEITEN KRAFTSTOFF. Verbleiter Kraftstoff ist schädlich für den Katalysator, beschädigt die Lambdasonden des Motorsteuerungssystems und beeinträchtigt die Abgasregelung.

Füllen Sie niemals andere als die angegebenen Reinigungsmittel in das Kraftstofftank ein (wir empfehlen Ihnen, sich an einen Vertragshändler für Markenprodukte von Genesis zu wenden.)



WARNUNG

- Tanken Sie nicht weiter, nachdem sich die Zapfpistole beim Tanken automatisch abgestellt hat.
- Vergewissern Sie sich immer, dass der Tankdeckel fest aufgeschraubt ist, damit im Fall eines Unfalls kein Kraftstoff auslaufen kann.

Benzin mit Alkohol- und Methanolzusätzen

Gasohol, eine Mischung aus Benzin und Ethanol (auch als Ethylalkohol bekannt), und Benzin oder Gasohol mit Methanolzusatz (auch als Methylalkohol bekannt) werden neben oder statt verbleitem oder bleifreiem Benzin angeboten.

Verwenden Sie kein Gasohol mit mehr als 10 % Ethanol und kein Benzin oder Gasohol, das Methanol enthält. Beide Kraftstoffe können Fahrprobleme und Schäden am Kraftstoffsystem, an der Motorsteuerung und der Emissionssteuerung verursachen.

Verwenden Sie keinerlei Ethanol-Benzin-Kraftstoffe, wenn Fahrprobleme auftreten.

Fahrzeugschäden oder Fahrprobleme sind nicht von der Herstellergarantie abgedeckt, wenn sie durch Folgendes verursacht wurden:

1. Ethanol-Benzin-Kraftstoff mit mehr als 10 % Ethanol
2. Methanol enthaltendes Benzin oder Methanol enthaltender Ethanol-Benzin-Kraftstoff.
3. Verbleiter Kraftstoff oder verbleiter Ethanol-Benzin-Kraftstoff

HINWEIS

Verwenden Sie niemals eine Benzinmischung (Gasohol), die Methanol enthält. Stoppen Sie die Verwendung einer Benzinmischung (Gasohol), wenn die Fahreigenschaften beeinträchtigt werden.

Sonstige Kraftstoffe

Verwendung von Kraftstoffzusätzen wie:

- Silikon-Kraftstoffzusatz
- MMT (Mangan, Mn) Kraftstoffzusatz
- Ferrocen (eisenhaltig) Kraftstoffzusatz
- Andere Kraftstoffzusätze auf Metallbasis

können zu Fehlzündungen des Zylinders, zu schlechter Beschleunigung, zum Abwürgen des Motors, zur Beschädigung des Katalysators oder zu anormaler Korrosion führen, den Verbrennungsmotor beschädigen und die Lebensdauer des Antriebsstrangs insgesamt verkürzen.

HINWEIS

Schäden am Kraftstoffsystem oder Leistungsprobleme, die durch die Verwendung dieser Kraftstoffe verursacht wurden, sind nicht durch Ihre Neuwagengarantie abgedeckt.

Verwendung von MTBE

Genesis empfiehlt, Kraftstoffe mit einem Gehalt an MTBE (Methyl-tert-Butylether) über 15,0 Volumenprozent (Sauerstoffgehalt 2,7 Gewichtsprozent) in Ihrem Fahrzeug zu vermeiden.

MTBE-haltiger Kraftstoff mit über 15,0 Volumenprozent (Sauerstoffgehalt 2,7 Gewichtsprozent) kann die Fahrzeugleistung beeinträchtigen, Dampfblasen bilden oder den Start erschweren.

HINWEIS

Ihre Neuwagengarantie deckt Schäden des Kraftstoffsystems und Leistungsprobleme nicht ab, wenn diese durch Kraftstoffe verursacht wurden, die Methanol oder über 15,0 Volumenprozent MTBE (Methyl-tert-Butylether) (Sauerstoffgehalt 2,7 Gewichtsprozent) enthalten.

Verwenden Sie kein Methanol

Kraftstoffe mit Methanol (Holzspiritus) sollten nicht in Ihrem Fahrzeug verwendet werden. Diese Kraftstoffart kann die Fahrzeugleistung reduzieren und Komponenten des Kraftstoffsystems, des Motorsteuerungssystems und der Abgasregelung beschädigen.

Kraftstoffzusätze

Genesis empfiehlt, unverbleites Benzin mit einer Oktanzahl von 95 ROZ oder höher zu verwenden. Für Kunden, die keine Benzin guter Qualität verwenden und Probleme beim Starten haben oder deren Motor unrund läuft, wird gemäß Wartungsplan eine Flasche Additiv im Kraftstofftank empfohlen (**siehe Kapitel 9, „Normaler Wartungsplan“**).

Kraftstoffzusätze erhalten Sie von Ihrem Vertragshändler für Markenprodukte von Genesis zusammen mit Informationen zu deren Verwendung. Mischen Sie diese nicht mit anderen Zusätzen.

Fahrzeugeinsatz im Ausland

Wenn Sie Ihr Fahrzeug in einem anderen Land fahren möchten, stellen Sie Folgendes sicher:

- Sind alle Bestimmungen bzgl. Anmeldung und Versicherung beachtet worden?
- Ist der geeignete Kraftstoff erhältlich?

Dieselmotor

Dieseldieselkraftstoff

Der Dieselmotor darf nur mit kommerziell erhältlichem Dieseldieselkraftstoff betrieben werden, der EN 590 oder einen vergleichbaren Standard erfüllt. (EN steht für „europäische Norm“). Verwenden Sie kein Marinodieselöl, Heizöl oder ungenehmigte Kraftstoffadditive, da diese den Verschleiß erhöhen und Schäden am Motor und am Kraftstoffsystem verursachen.

Die Verwendung ungenehmigter Kraftstoffe bzw. Kraftstoffadditive führt zu einer Beschränkung Ihrer Gewährleistungsrechte.

Dieseldieselkraftstoff mit einer Cetanzahl von über 51 wird in Ihrem Fahrzeug verwendet. Wenn zwei Arten von Dieseldieselkraftstoff erhältlich sind, verwenden Sie Sommer- bzw. Winterkraftstoff entsprechend den folgenden Temperaturbedingungen.

- Über -5 °C ... Sommer-Dieseldieselkraftstoff.
- Unter -5 °C ... Winter-Dieseldieselkraftstoff.

Beobachten Sie den Kraftstoffstand im Tank sehr sorgfältig: Wenn der Motor aufgrund Kraftstoffmangel stoppt, müssen die Kreise vollständig gespült werden, um einen Neustart zu ermöglichen.

HINWEIS

Lassen Sie kein Benzin oder Wasser in den Tank eindringen. Bei Eindringen von Benzin oder Wasser müssten der Tank abgelassen und die Leitungen entleert werden, um Störungen der Einspritzpumpe und Motorschäden zu vermeiden.

HINWEIS

Dieseldieselkraftstoff (bei Ausstattung mit DPF)

Es wird empfohlen, regulierten Dieseldieselautomobilkraftstoff für Dieselfahrzeuge zu verwenden, die mit dem DPF-System ausgestattet sind. Bei Verwendung von Dieseldieselkraftstoff mit hohem Schwefelgehalt (über 50 ppm Schwefel) und nicht spezifizierten Additiven kann das DPF-System beschädigt werden und weißer Rauch austreten.

Biodiesel

Kommerziell verfügbare Dieselmischungen mit höchstens 7 % Biodiesel, die als B7-Diesel bezeichnet werden, können in Ihrem Fahrzeug eingesetzt werden, wenn der Biodiesel die Norm EN 14214 oder gleichwertige Spezifikationen erfüllt. (EN steht für „europäische Norm“). Die Verwendung von Biokraftstoffen mit mehr als 7 % aus Raps-Methylester (RME), Fettsäure-Methylester (FAME), Pflanzenöl-Methylester (VME) usw. oder Mischen von Diesel mit mehr als 7 % Biodiesel verursacht verstärkten Verschleiß und Schäden am Motor- und Kraftstoffsystem. Die Reparatur bzw. der Austausch von verschlissenen oder beschädigten Komponenten aufgrund der Verwendung von nicht genehmigten Kraftstoffen ist nicht von der Herstellergarantie abgedeckt.

HINWEIS

- **Verwenden Sie niemals Kraftstoffe, die nicht die neueste Spezifikation der Petroleumbbranche erfüllen.**
- **Versuchen Sie niemals, Kraftstoffadditive oder Behandlungen zu verwenden, die vom Fahrzeughersteller nicht empfohlen bzw. anerkannt sind.**

FAHRZEUGMODIFIKATIONEN

- Das Fahrzeug darf in seiner Bauart nicht verändert werden. Fahrzeugmodifikationen können die Leistung, Sicherheit und Lebenserwartung Ihres Fahrzeugs beeinträchtigen und unter Umständen sogar gegen geltende Sicherheits- und Umweltbestimmungen verstoßen.
Darüber hinaus werden Schäden und Leistungseinbußen, die aus bauartlichen Veränderungen resultieren, nicht von der Garantie abgedeckt.
- Wenn Sie unzulässige elektronische Geräte verwenden, kann dies zu einer ungewöhnlichen Funktion des Fahrzeugs, zu Kabelschäden, zur Entladung der Batterie und zu einem Brand führen. Verwenden Sie aus Sicherheitsgründen keine unzulässigen elektrischen Geräte.

HINWEIS

Alle Warntöne (einschließlich Begrüßungs- und Abschiedsgeräusch, virtueller Motorsound usw.) werden von den externen Verstärkern erzeugt. Wenn erforderlich, empfehlen wir den Kauf von Genesis/Hyundai Ersatzteilen, um einen äußeren Verstärker auszutauschen. Nicht autorisierte Produkte können eine Fehlfunktion der äußeren Verstärker verursachen.

EINFAHRVORSCHRIFTEN

Wenn Sie einige einfache Vorsichtsmaßnahmen auf den ersten 1000 km befolgen, können Sie die Leistung, Sparsamkeit und Lebensdauer Ihres Fahrzeugs verbessern.

- Lassen Sie den Motor im Stand nicht mit hohen Drehzahlen laufen.
- Halten Sie beim Fahren die Motordrehzahl zwischen 2000 U/min und 4000 U/min.
- Fahren Sie nicht über längere Zeiträume mit denselben Motordrehzahlen, weder mit hohen noch mit niedrigen. Unterschiedliche Motordrehzahlen sind nötig, um den Motor ordnungsgemäß einzufahren.
- Vermeiden Sie abruptes Anhalten, außer in Notfällen, damit die Bremsen sich ordnungsgemäß einfahren.
- Ziehen Sie keinen Anhänger während der ersten 2000 km des Fahrzeugbetriebs.

RÜCKGABE VON ALTFahrZEUGEN

Genesis fördert eine umweltfreundliche Behandlung von Altfahrzeugen und bietet die Rücknahme Ihres Fahrzeugs der Marke Genesis gemäß der EU-Altfahrzeugrichtlinie an.

Detaillierte Informationen erhalten Sie auf Ihrer nationalen Homepage von Genesis.

2. Fahrzeuginformationen

Außenausstattung im Überblick (I).....	2-2
Außenausstattung im Überblick (II).....	2-3
Innenausstattung im Überblick	2-4
Armaturenbrett im Überblick (I)	2-5
Armaturenbrett im Überblick (II)	2-6
Motorraum	2-7
Abmessungen	2-8
Motor	2-8
Glühlampen-Wattzahl.....	2-9
Reifen und Felgen	2-10
Tragfähigkeits- und Geschwindigkeitsindex von Reifen	2-11
Klimaanlage.....	2-11
Fahrzeuggewicht und Laderaumgröße	2-11
Empfohlene Schmiermittel und Füllmengen.....	2-12
Empfohlene SAE-Viskositäten	2-13
Fahrzeug-Identifizierungs-Nummer (FIN)	2-15
Aufkleber „Typenzulassung“	2-15
Aufkleber Reifendruck/Spezifikation	2-16
Motornummer.....	2-16
Typschild a/c-kompressor.....	2-17
Konformitätserklärung	2-17
Tankschild	2-18
Benzinmotor	2-18
Dieselmotor	2-18

AUSSENAUSSTATTUNG IM ÜBERBLICK (I)

■ Ansicht von vorn



ORG3010001

- | | | | |
|---------------------------------|------------|----------------------------|------------|
| 1. Motorhaube | 5-41 | 6. Schiebedach | 5-36 |
| 2. Scheinwerfer | 5-57, 9-65 | 7. Wischerblätter | |
| 3. Seitliche Blinkleuchte | 9-68 | Frontscheibenwischer | 5-72, 9-30 |
| 4. Reifen und Felgen | 9-36 | 8. Fenster | 5-31 |
| 5. Außenspiegel | 5-28 | 9. Frontradar | 7-4 |

AUSSENAUSSTATTUNG IM ÜBERBLICK (II)

■ Ansicht von hinten



Die tatsächliche Form kann von der Abbildung abweichen.

ORG3010002L

- | | | | |
|-------------------------------|------|--|-------|
| 1. Tür | 5-11 | 6. Taste zum Öffnen/Schließen der Heckklappe | 5-42 |
| 2. Tankklappe | 5-52 | 7. Dritte Bremsleuchte | 9-69 |
| 3. Kombirückleuchte | 9-68 | 8. Antenne | 5-109 |
| 4. Rückfahrscheinwerfer | 9-68 | 9. Rückfahrkamera | 7-127 |
| 5. Kofferraum | 5-42 | | |

INNENAUSSTATTUNG IM ÜBERBLICK

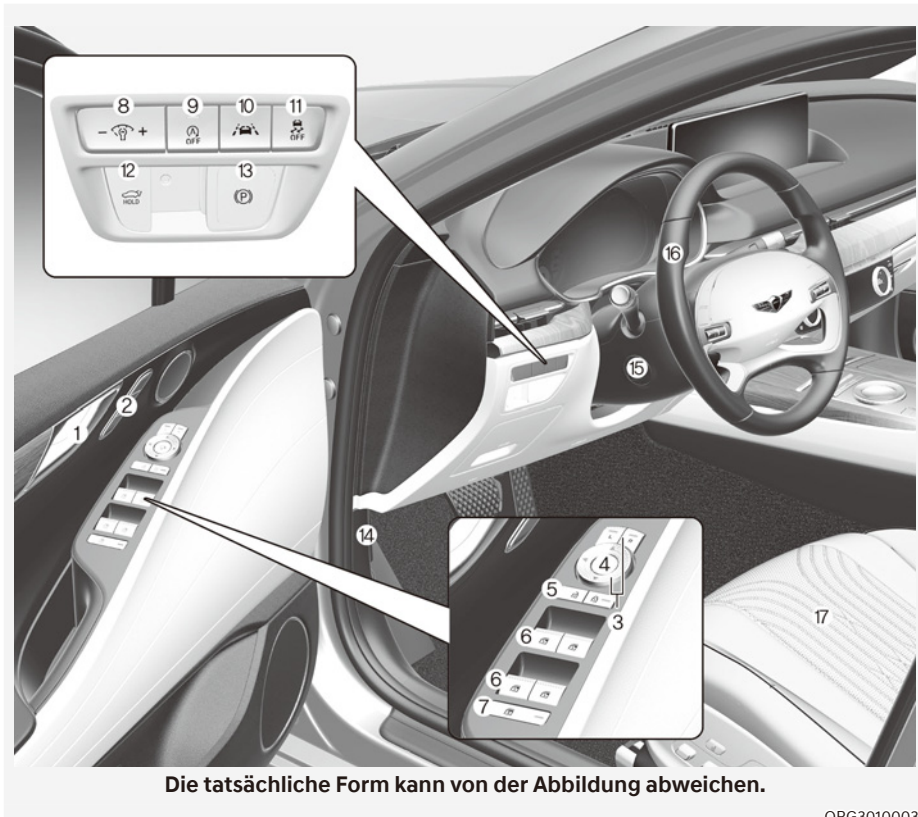

- | | | | |
|---|--------------|---|------|
| 1. Tür-Innengriff | 5-13 | 10. Spursicherheitstaste | 7-26 |
| 2. Integriertes Speichersystem | 5-20 | 11. AUS-Taste ESC
(elektronische Stabilitätskontrolle) | 6-32 |
| 3. Schalter Außenspiegel verstellen | 5-29 | 12. Taste zum Öffnen/
Schließen der Heckklappe | 5-45 |
| 4. Taste Außenspiegel ein-/ausklappen . | 5-29 | 13. EPB-Schalter
(Elektronische Feststellbremse) | 6-23 |
| 5. Zentraler Türverriegelungsschalter | 5-13 | 14. Hebel für Motorhaube | 5-41 |
| 6. Fensterheberschalter | 5-32 | 15. Lenkrad-Kipp-/Teleskopschalter | 5-24 |
| 7. Fensterheber-Sperrschalter/
Taste der elektronischen
Kindersicherung | 5-34
5-17 | 16. Lenkrad | 5-23 |
| 8. Regler Instrumentenbeleuchtung | 4-5 | 17. Sitz | 3-3 |
| 9. AUS-Taste ISG
(Start-/Stopp-Automatik) | 6-46 | | |

ARMATURENBRETT IM ÜBERBLICK (I)



ORG3010004

- | | | | |
|---|-------|--|-------|
| 1. Kombiinstrument | 4-4 | 13. Ladesockel des kabellosen
Ladesystems | 5-103 |
| 2. Hupe | 5-25 | 14. Getränkehalter | 5-99 |
| 3. Fahrersairbag vorn | 3-51 | 15. Drehschaltung (Drehgangschaltung) ... | 6-11 |
| 4. Start/Stopp-Knopf | 6-5 | 16. Taste Auto Hold | 6-27 |
| 5. Infotainmentsystem | 5-109 | 17. Fahrmodustaste | 6-50 |
| 6. Warnblinkanlagentaste | 8-3 | 18. Taste Parken/Sicht | 7-128 |
| 7. Klimaautomatik | 5-75 | 19. Parksicherheitstaste | 7-156 |
| 8. Beifahrersairbag vorn | 3-51 | 20. Klimaregelung für den Rücksitz | 5-77 |
| 9. Handschuhfach | 5-98 | | |
| 10. Kontrollleuchte des kabellosen
Ladesystems | 5-103 | | |
| 11. USB-Anschluss | 5-109 | | |
| 12. USB-Ladegerät | 5-102 | | |

ARMATURENBRETT IM ÜBERBLICK (II)

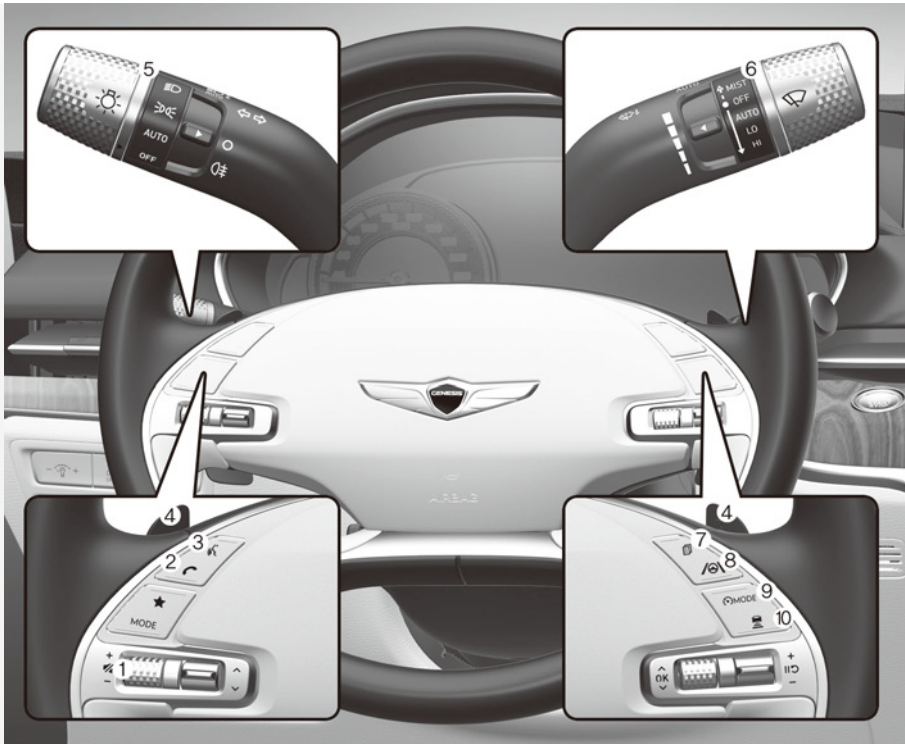

Die tatsächliche Form kann von der Abbildung abweichen.

ORG3010005L

- | | |
|---|---|
| 1. Audio-Fernsteuerungstasten5-109 | 6. Steuerhebel Scheibenwischer und
Scheibenwaschanlage5-72 |
| 2. Taste der
Bluetooth®-Freisprechanlage 5-111 | 7. Bedienung des LCD-Displays 4-31 |
| 3. Spracherkennungstaste 5-110 | 8. Taste Spurhalteassistent7-27, 7-112 |
| 4. Schaltwippe6-20 | 9. Fahrassistent-Taste..... 7-88 |
| 5. Lichtsteuerhebel5-57 | 10. Taste Fahrzeugabstand 7-88 |

MOTORRAUM



Der tatsächliche Motorraum im Fahrzeug kann von der Abbildung abweichen.

ORG3090001

- | | | | |
|---|------|--|------------|
| 1. Waschwasserbehälter
Scheibenwaschanlage | 9-27 | 6. Luftfilter | 9-28 |
| 2. Überbrückungsklemme | 8-6 | 7. Kühlmittelbehälter des wassergekühlten
Zwischenkühlers | 9-22 |
| 3. Sicherungskasten | 9-46 | 8. Bremsflüssigkeitsbehälter | 9-26 |
| 4. Motorkühlerdeckel | 9-23 | 9. Motoröl-Messstab | 9-18, 9-20 |
| 5. Motorkühlmittelbehälter | 9-22 | 10. Motoröl-Einfüllöffnung | 9-20, 9-21 |

ABMESSUNGEN

Pos.		mm	
Gesamtlänge		4995	
Gesamtbreite		1925	
Gesamthöhe		1465	
Spurweite	Reifengröße	Vorn	Hinten
	18 in	1627	1659
	19 in	1630	1637
	20 in	1630	1637
Radstand		3010	

MOTOR

Motor	Hubraum [cm ³]	Bohrung x Hub [mm]	Zündfolge	Anzahl Zylinder
2.5L T-GDI	2497	88,5 x 101,5	1-3-4-2	4
3.5L T-GDI	3470	92 x 87	1-2-3-4-5-6	6
2.2L TCI	2151	83 x 99,4	1-3-4-2	4

GLÜHLAMPEN-WATTZAHL

Glühlampe		Glühlampenausführung	Wattzahl (W)
Vorn	Scheinwerfer	Abblendlicht	LED
		Fernlicht	LED
	Blinkleuchte		LED
	Standlicht		LED
	Tagfahrlicht (DRL)		LED
	Einstiegsleuchte		LED
Hinten	Bremslicht		LED
	Rücklicht		LED
	Blinkleuchte		LED
	Rückfahrscheinwerfer		LED
	Kennzeichenleuchte		LED
	Nebelleuchte		LED
Innen	Dritte Bremsleuchte		LED
	Leseleuchte		LED
	Innenraumleuchte (ohne Schiebedach)		LED
	Leseleuchte (mit Schiebedach)		LED
	Schminkspiegelleuchte		LED
	Handschuhfachleuchte		LED
	Türgriffleuchte/Ambienteleuchte/ Tür-Komfortleuchte		LED
Kofferraumleuchte		LED	

REIFEN UND FELGEN

Pos.	Reifengröße	Felgenreöße	Reifendruck kPa (psi)				Anzugsmoment der Radschraube [lbf-ft (kgf-m, N-m)]
			Normale Beladung		Maximale Beladung		
			Vorn	Hinten	Vorn	Hinten	
Standardrad	245/50R18	8.0J X 18	250 (36)	250 (36)	260 (38)	260 (38)	14-16 (101-116, 137-157)
	245/45ZR19	8.5J X 19	250 (36)	-	260 (38)	-	
	275/40ZR19	9.5J X 19	-	250 (36)	-	260 (38)	
	245/40ZR20	8.5J X 20	260 (38)	-	275 (40)	-	
	275/35ZR20	9.5J X 20	-	260 (38)	-	275 (40)	
Notrad	T135/70 R19	4.0T X 19	420 (60)	420 (60)	420 (60)	420 (60)	

HINWEIS

- Es ist zulässig, den vorgegebenen Standard-Reifendruck um 20 kPa zu erhöhen, wenn bald kältere Temperaturen erwartet werden. Ein Reifen verliert normalerweise bei einem Temperaturrückgang von 7 °C jeweils 7 kPa. Wenn extreme Temperaturschwankungen zu erwarten sind, prüfen Sie den Reifendruck bei Bedarf, damit die Reifen immer den richtigen Reifendruck haben.
- Der Reifendruck nimmt im Allgemeinen ab, wenn Sie in ein hoch über dem Meeresspiegel gelegenes Gebiet fahren. Wenn Sie ein Gebiet in großer Höhe befahren möchten, prüfen Sie den Reifendruck im Voraus. Pumpen Sie die Reifen ggf. angemessen auf (Reifendruck je nach Höhenlage: +10 kPa/1 km).
- Der auf der Reifenflanke des Reifens angegebene maximale Reifendruck darf nicht überschritten werden.



VORSICHT

Verwenden Sie beim Ersetzen von Reifen **IMMER** Reifen gleicher Größe, des gleichen Typs, der gleichen Marke, der gleichen Konstruktion und mit dem gleichen Profil, die mit dem Fahrzeug geliefert wurden. Wenn nicht, können die zugehörigen Teile beschädigt werden oder nicht einwandfrei funktionieren.

TRAGFÄHIGKEITS- UND GESCHWINDIGKEITSINDEX VON REIFEN (FÜR EUROPA)

Pos.	Reifengröße	Felgengröße	Zulässige Last		Zulässige Geschwindigkeit	
			1 L ¹	kg	SS ^{*2}	km/h
Standardrad	245/50R18	8.0J X 18	100	800	W	270
	245/45ZR19	8.5J X 19	102	850	Y	300
	275/40ZR19	9.5J X 19	105	925	Y	300
	245/40ZR20	8.5J X 20	99	775	Y	300
	275/35ZR20	9.5J X 20	102	850	Y	300
Notrad	T135/70 R19	4.0T X 19	105	925	M	130

*1 LI: Tragfähigkeitsindex

*2 SS: GESCHWINDIGKEITSSYMBOL

KLIMAAANLAGE

9

Position		Volumengewicht	Klassifikation
Kältemittel	Ausführung A	630±25	R-1234yf
	Ausführung B	700±25	R-134a
Kompressoröl		100±10	PAG

Wir empfehlen Ihnen, sich wegen weiterer Informationen an einen Genesis-Vertragshändler zu wenden.

FAHRZEUGGEWICHT UND LADERAUMGRÖSSE

Position	2.5L T-GDI		3.5L T-GDI		2.2L TCI	
	2WD	AWD	2WD	AWD	2WD	AWD
Fahrzeuggesamtgewicht	2380 kg	2450 kg	2505 kg	2575 kg	2445 kg	2515 kg

Gepäckraumvolumen		
2.5L T-GDI	3.5L T-GDI	2.2L TCI
503 l		

EMPFOHLENE SCHMIERMITTEL UND FÜLLMENGEN

Um die Funktionsfähigkeit und Langlebigkeit des Motors und des Antriebsstrangs zu gewährleisten, verwenden Sie nur Schmiermittel mit der angegebenen Qualität. Die Verwendung der angegebenen Schmiermittel erhöht die Effizienz des Motors und reduziert den Kraftstoffverbrauch.

Empfohlene Schmiermittel und Flüssigkeiten für Ihr Fahrzeug.

Schmiermittel		Menge	Klassifikation
Motoröl ^{*1*2} Empfehlungen 	2.5 l T-GDI	6,2 l (6,5 US qt.)	SAE 0W-20, API SN PLUS /SP oder ILSAC GF-6 ^{*5}
	3.5 l T-GDI	7,0 l	Außer NAHOST, LIBYEN, ALGERIEN, IRAN, MAROKKO, SUDAN, TUNESIEN, ÄGYPTEN.
			Für NAHOST, LIBYEN, ALGERIEN, IRAN, MAROKKO, SUDAN, TUNESIEN, ÄGYPTEN.
	2.2L TCI	5,6 l	SAE 5W-30, ACEA A5/B5 ^{*6}
Harnstofflösung (Dieselmotor)		18 l	ACEA C5 (oder C3 oder C2) SAE: 0W-20
Automatikgetriebeflüssigkeit		9,2 l	ISO 22241 oder DIN 70070
Motorkühlmittel	2.5 l T-GDI	9,6 l	Mischung aus Frostschutzmittel und destilliertem Wasser (Kühlmittel auf Ethylenglykolbasis mit Phosphatzusatz für Aluminiumkühler)
	3.5 l T-GDI	11 l	
	2.2L TCI	10,2 l	
Kühlmittel des wassergekühlten Zwischenkühlers	2.5 l T-GDI	3,9 l	
	3.5 l T-GDI	3,8 l	
	2.2L TCI	3,2 l	
Bremsflüssigkeit ^{*3}		Nach Bedarf	GS ATF SP-IV-RR, Genesis/Hyundai Original ATF SP-IV-RR
Öl des Vorderachsdifferenzials (AWD) ^{*4}		0,67±0,025 l	SAE J1704 DOT-4 LV, FMVSS 116 DOT-4, ISO4925-KLASSE-6
			HYPOID Getriebeöl API GL-5 SAE 75W/85 (SK HK SYN Getriebeöl 75W85 FM PLUS oder gleichwertiges Produkt)

Schmiermittel		Menge	Klassifikation
Öl des Hinterachsdifferenzials *4		1,2±0,05 l	HYPOID Getriebeöl API GL-5 SAE 75W/85 (SK HK SYN Getriebeöl 75W85 oder gleichwertiges Produkt)
Getriebeöl (AWD)		1,05±0,021 l (1,11±0,022 US-Qt.)	FUCHS ATF 134 MPT
Kraftstoff	2.5 l T-GDI	65 l	Siehe „Kraftstoffanforderungen“ in Kapitel 1.
	3.5 l T-GDI	73 l	
	2.2L TCI	65 l	

- *1: Empfohlene SAE-Viskositäten siehe nächste Seite.
- *2: Motoröle mit der Bezeichnung Energiesparöl können jetzt verwendet werden. Neben weiteren Vorteilen, die diese Öle haben, reduzieren sie den Kraftstoffverbrauch. Im täglichen Gebrauch des Fahrzeugs ist der Nutzen oft nicht messbar, auf ein Jahr bezogen kann sich jedoch eine erhebliche Kosten- und Energieeinsparung ergeben.
- *3: Um die beste Bremsleistung und ABS/ESC-Leistung aufrechtzuerhalten, empfehlen wir die Verwendung von Originalbremsflüssigkeit, die den Spezifikationen entspricht.
- *4: Wenn das Vorder-/Hinterachsdifferenzial eingetaucht ist, wird empfohlen, eine Vertragswerkstatt für Markenprodukte von Genesis aufzusuchen, um das Differenzialöl wechseln zu lassen.
- *5: Wenn das oben empfohlene Öl mit den entsprechenden Spezifikationen nicht verfügbar ist, kann ein synthetisches Öl der Klasse SAE 0W-30 verwendet werden. Wenn Mineralöl oder halbsynthetisches Öl verwendet wird, kann dies den Motorölwechsel erheblich erschweren.
- *6: Wenn das oben empfohlene Öl mit den entsprechenden Spezifikationen nicht verfügbar ist, kann ein synthetisches Öl der Klasse SAE 0W-30/5W-30 verwendet werden. Wenn Mineralöl oder halbsynthetisches Öl verwendet wird, kann dies den Motorölwechsel erheblich erschweren.

Empfohlene SAE-Viskositäten



VORSICHT

Stellen Sie sicher, dass der Bereich um alle Einfüllschrauben, Ablassschrauben und den Messstäbe gereinigt wird, bevor ein Füllstand geprüft oder eine Flüssigkeit abgelassen wird. Dies ist besonders wichtig, wenn das Fahrzeug in staubiger oder sandiger Umgebung oder auf unbefestigten Straßen eingesetzt wird. Durch die Reinigung der Bereiche rings um Einfüll-/Ablassschrauben und Messstäbe wird verhindert, dass Schmutz, Sand usw. in den Motor oder in andere Komponenten eindringen und diese beschädigen.

Die Viskosität (Zähflüssigkeit) des Motoröls beeinflusst den Kraftstoffverbrauch und den Betrieb bei niedrigen Außentemperaturen (Startverhalten und Schmierfilmbildung). Motoröle mit niedrigerer Viskosität können den Kraftstoffverbrauch senken; sie eignen sich besser für den Betrieb bei niedrigen Außentemperaturen. Bei höheren Temperaturen werden jedoch Motoröle mit höherer Viskosität für eine zufrieden stellende Schmierung benötigt. Die Verwendung von Motorölen mit nicht empfohlenen Viskositäten kann zu Motorschäden führen.

Berücksichtigen Sie bei der Auswahl des Motoröls den Temperaturbereich, in dem das Fahrzeug bis zum nächsten Ölwechsel betrieben werden soll. Wählen Sie die geeignete Viskosität aus der folgenden Tabelle aus.

		Temperaturbereich für SAE-Viskositätsklassen									
Temperatur		°C	-30	-20	-10	0	10	20	30	40	50
		(°F)	-10	0	20	40	60	80	100	120	
Motoröl für Benzinmotoren ^{*1}	2.5 I T-GDI										
	3.5 I T-GDI Außer NAHOST, LIBYEN, ALGERIEN, IRAN, MAROKKO, SUDAN, TUNESIEN, ÄGYPTEN.									0W-20	
	3.5 I T-GDI Für NAHOST, LIBYEN, ALGERIEN, IRAN, MAROKKO, SUDAN, TUNESIEN, ÄGYPTEN.									5W-30	
Motoröl für Dieselmotoren	2.2L TCI										10W-30/40
											5W-30/40
											0W-30/40

*1: Benötigt <API SN PLUS (oder höher) **vollsynthetisches**> Motoröl. Wenn ein minderwertiges Motoröl (Mineralöl oder halbsynthetisches Öl) verwendet wird, müssen das Motoröl und der Motorölfilter wie unter „Wartung nach schweren Einsatzbedingungen“ angegeben ausgetauscht werden.



Ein Motoröl mit diesem Gütesiegel des American Petroleum Institute (API) erfüllt die Vorgaben des International Lubricant Specification Advisory Committee (ILSAC). Es wird empfohlen, nur Motoröle mit dem API-Gütesiegel zu verwenden.

FAHRZEUG-IDENTIFIZIERUNGS- NUMMER (FIN)

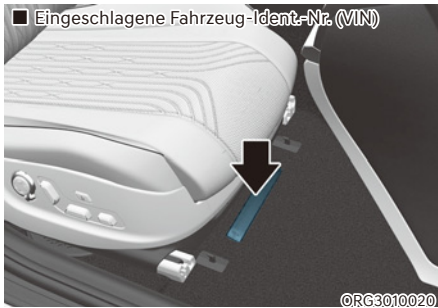

Die Fahrzeug-Ident.-Nr. (VIN) wird für die Anmeldung Ihres Fahrzeugs und für alle den Besitzer betreffenden Formalitäten verwendet.

Die Nummer ist auf dem Boden unter dem Beifahrersitz eingestanz. Um die Nummer sehen zu können, öffnen Sie die Abdeckung.



Die Fahrzeug-Identifizierungs-Nummer (FIN) ist auch auf dem Typenschild links auf der Oberseite des Armaturenbretts angegeben. Die Nummer auf dem Typenschild kann von außen bequem durch die Frontscheibe abgelesen werden.

AUFKLEBER „TYPENZULASSUNG“

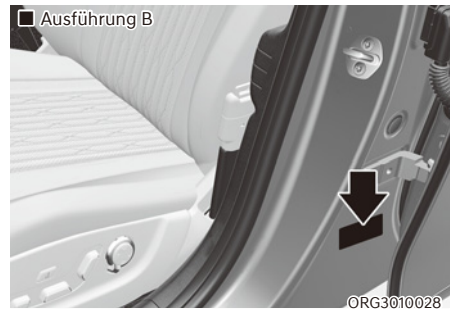
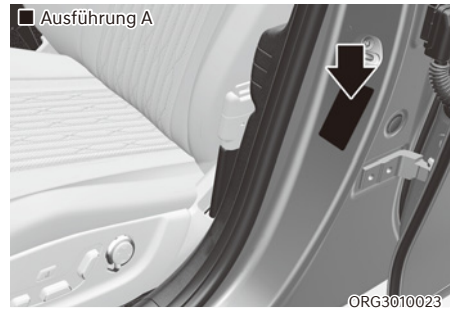

Der Aufkleber 'Typenzulassung' befindet sich auf der Fahrerseite außen an der B-Säule und beinhaltet die Fahrzeug-Ident.-Nr. (VIN).

AUFKLEBER REIFENDRUCK/ SPEZIFIKATION

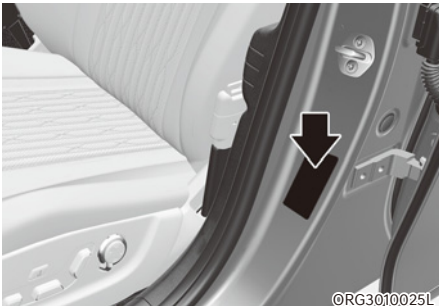

Die Serienbereifung Ihres Fahrzeugs wurde ausgewählt, um Ihnen unter normalen Fahrbedingungen ein optimales Fahrverhalten zu bieten. Der Aufkleber mit den Reifendaten befindet sich auf der Fahrerseite an der B-Säule. Er gibt die für Ihr Fahrzeug vorgeschriebenen Reifendruckwerte an.

MOTORNUMMER

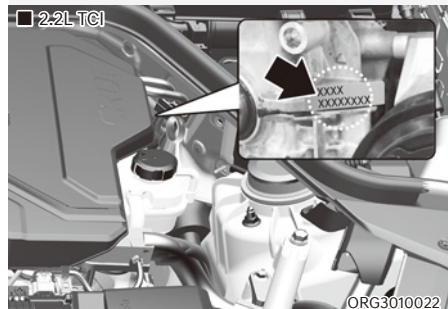
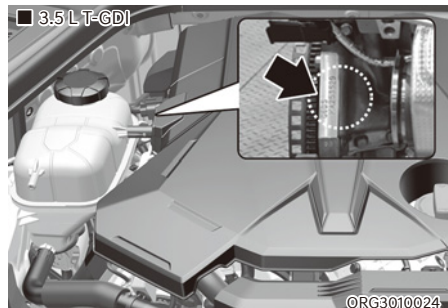
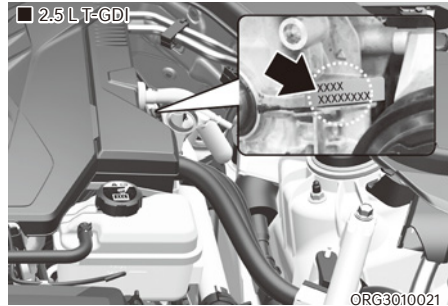

Die Motornummer ist an der in der Abbildung gezeigten Stelle in den Motor eingeschlagen.

TYPSCILD A/C-KOMPRESSOR

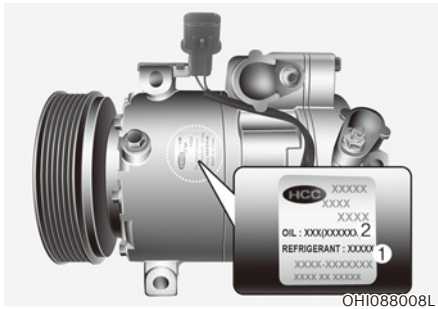

Ein Typschild am Kompressor gibt Aufschluss über die in Ihrem Fahrzeug verbaute Kompressorausführung: Modell, Hersteller-Teilenummer, Produktionsnummer, Kältemittel (1) und Kältemittelöl (2).

KONFORMITÄTSERKLÄRUNG (AUSSTATTUNGSABHÄNGIG)

■ Beispiel

CE CE 0678

CE0678

Die Funkanlagen des Fahrzeugs entsprechen den Anforderungen und den übrigen einschlägigen Bestimmungen der Richtlinie 1995/5/EG.

Weitere Informationen über die Konformitätserklärung des Herstellers finden Sie auf der Website von Genesis; <http://service.hyundai-motor.com>

TANKSCHILD (AUSSTATTUNGSABHÄNGIG)

Benzinmotor

Das Tankschild befindet sich an der Tankklappe.

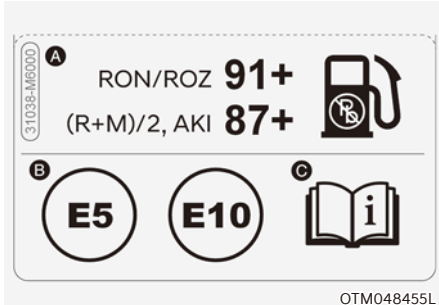

- A. Oktanzahl von bleifreiem Benzin
 1. RON/ROZ: Research Octane Number
 2. (R+M)/2, AKI: Anti-Klopff-Index
- B. Kennzeichnungen für Benzinkraftstoffe
 - * Dieses Symbol steht für geeigneten Kraftstoff. Verwenden Sie keine anderen Kraftstoffe.
- C. Weitere Informationen finden Sie im Abschnitt „Kraftstoffanforderungen“ in Kapitel 1.

Dieselmotor

Das Tankschild befindet sich an der Tankklappe.

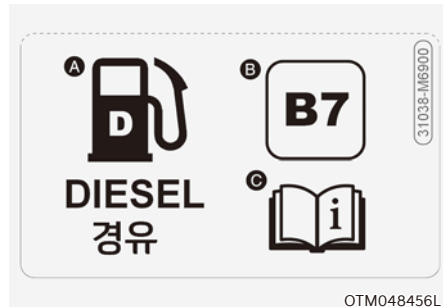

- A. Kraftstoff: Diesel
- B. Identifikatoren für Dieseldieselfkraftstoffe mit FAME-Gehalt
 - * Dieses Symbol steht für geeigneten Kraftstoff. Verwenden Sie keine anderen Kraftstoffe.
- C. Weitere Informationen finden Sie im Abschnitt „Kraftstoffanforderungen“ in Kapitel 1.

3. Sicherheitssystem

Wichtige Sicherheitshinweise.....	3-2
Legen Sie IMMER den Sicherheitsgurt an.....	3-2
Kinderrückhaltesysteme.....	3-2
Gefahren durch Airbags.....	3-2
Ablenkung des Fahrers.....	3-2
Kontrollierte Geschwindigkeit.....	3-2
Fahrzeugsicherheit.....	3-2
Sitze.....	3-3
Sicherheitshinweise.....	3-6
Vordersitze einstellen.....	3-7
Rücksitze.....	3-13
Kopfstütze.....	3-17
Sitzheizungen.....	3-20
Belüftete Sitze.....	3-23
Rücksitzalarm (ROA).....	3-25
Sicherheitsgurte.....	3-27
Sicherheitsgurte: Sicherheitshinweise.....	3-27
Gurtwarnleuchte.....	3-28
Sicherheitsgurtsystem.....	3-30
Voraktivierter Sicherheitsgurt (PSB).....	3-34
Sicherheitsgurte: zusätzliche Sicherheitshinweise.....	3-35
Gurte sorgfältig behandeln.....	3-37
Kinderrückhaltesystem (CRS).....	3-38
Unsere Empfehlung: Kinder gehören immer auf die Rücksitze.....	3-38
Auswahl eines Kinderrückhaltesystems.....	3-39
Einbau eines Kinderrückhaltesystems.....	3-41
Airbags - ergänzendes Rückhaltesystem.....	3-49
Einbaulage der Airbags.....	3-51
Funktionsweise der Airbags.....	3-56
Was passiert nach der Airbag-Entfaltung?.....	3-59
Warum wurde mein Airbag bei einer Kollision nicht ausgelöst?.....	3-60
Wartung des Airbag-Systems.....	3-65
Weitere Sicherheitshinweise.....	3-66
Airbag-Warnschilder.....	3-66
Aktives Heckklappensystem.....	3-67
Systemaktivierung.....	3-67
Systemeinschränkungen.....	3-68
Systemstörung.....	3-69

WICHTIGE SICHERHEITSHINWEISE

In diesem Abschnitt und in diesem Handbuch finden Sie viele Sicherheitsvorkehrungen und Empfehlungen. Die Sicherheitsvorkehrungen in diesem Abschnitt sind am wichtigsten.

Legen Sie **IMMER** den Sicherheitsgurt an.

Ein Sicherheitsgurt ist der beste Schutz bei Unfällen jeder Art. Airbags sollen die Sicherheitsgurte ergänzen und nicht ersetzen. Auch wenn Ihr Fahrzeug mit Airbags ausgestattet ist, müssen Sie und Ihre Mitfahrer die Sicherheitsgurte **IMMER** ordnungsgemäß tragen.

Kinderrückhaltesysteme

Alle Kinder unter 13 Jahren sollten ordnungsgemäß angeschnallt auf einem der Rücksitze des Fahrzeugs sitzen und nicht auf dem Vordersitz. Säuglinge und Kleinkinder sollten in einem geeigneten Kinderrückhaltesystem transportiert werden. Größere Kinder sollten eine Sitzerrhöhung mit dem Dreipunktgurt verwenden, bis sie den Sicherheitsgurt ohne Sitzerrhöhung richtig verwenden können.

Gefahren durch Airbags

Airbags können zwar Leben retten, aber auch schwere oder tödliche Verletzungen bei Insassen verursachen, die zu nahe sitzen oder die nicht ordnungsgemäß angeschnallt sind. Säuglinge, Kleinkinder und kleine Erwachsene haben das höchste Risiko, sich durch einen entfaltenden Airbag zu verletzen. Befolgen Sie alle Anweisungen und Warnungen in diesem Handbuch.

Ablenkung des Fahrers

Die Ablenkung des Fahrers stellt eine ernste und möglicherweise tödliche Gefahr dar, insbesondere für unerfahrene Fahrer. Sicherheit sollte Priorität haben, wenn sich der Fahrer hinter dem Lenkrad befindet. Fahrer müssen sich der vielfältigen möglichen Ablenkungen bewusst sein, wie Schläfrigkeit, Greifen nach Gegenständen, Essen, Körperpflege, Mitfahrer und Verwendung von Mobiltelefonen.

Autofahrer können abgelenkt werden, wenn sie ihren Blick und die Aufmerksamkeit nicht mehr auf die Straße konzentrieren oder ihre Hände vom Lenkrad nehmen, um sich mit anderen Aktivitäten als dem Autofahren zu befassen. Um das Risiko einer Ablenkung und eines Unfalls zu reduzieren:

- Konfigurieren Sie Mobilgeräte (z. B. MP3-Player, Handys, Navigationssysteme etc.) **NUR** bei geparktem oder sicher abgestelltem Fahrzeug.
- Verwenden Sie Ihr Mobilgerät **NUR**, wenn dies aufgrund der Bestimmungen zulässig ist und die Bedingungen eine sichere Verwendung zulassen. Befassen Sie sich während der Fahrt **NIEMALS** mit SMS oder E-Mails. In den meisten Ländern gibt es Gesetze, die Fahrern SMS während der Fahrt verbieten. Einige Länder und Städte verbieten Fahrern auch die Verwendung von Telefonen ohne Freisprecheinrichtung.
- Lassen Sie sich **NIEMALS** durch ein Mobiltelefon während der Fahrt ablenken. Sie haben gegenüber Ihren Mitfahrern und anderen Verkehrsteilnehmern, die Verantwortung stets sicher zu fahren, die Hände am Lenkrad sowie Augen und Aufmerksamkeit auf der Straße zu lassen.

Kontrollierte Geschwindigkeit

Zu hohe Geschwindigkeit ist ein wesentlicher Faktor bei Verletzungen und Todesfällen. Je höher die Geschwindigkeit, desto höher ist im Allgemeinen das Risiko. Auch bei niedrigeren Geschwindigkeiten können jedoch schwere Verletzungen auftreten. Fahren Sie niemals schneller als unter den aktuellen Bedingungen sicher ist, unabhängig von der erlaubten Höchstgeschwindigkeit.

Fahrzeugsicherheit

Ein Reifenschaden oder ein mechanischer Ausfall kann äußerst gefährlich sein. Prüfen Sie regelmäßig den Reifendruck und den Reifenzustand und führen Sie alle regelmäßigen Wartungsarbeiten durch.

SITZE

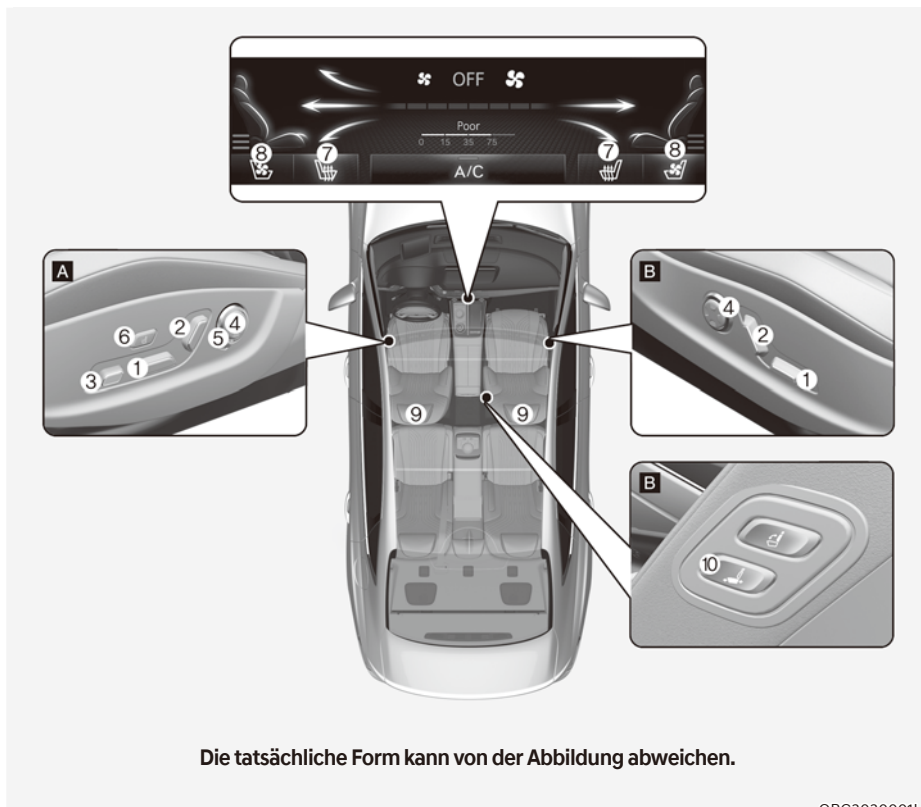

ORG3030001L

[A]: Fahrerseite, [B]: Beifahrerseite

Vordersitze

- | | |
|---|-----------------------------|
| (1) Sitzverschiebung nach vorn oder hinten /
Neigung des Sitzpolsters /
Höhe des Sitzpolsters | (5) Rücklehnenpolster |
| (2) Rücklehnenwinkel | (6) Komfortdehnung |
| (3) Verlängerung des Sitzpolsters /
Sitzpolsterstütze | (7) Sitzheizung |
| (4) Lordosenstütze | (8) Belüfteter Sitz |
| | (9) Kopfstütze |
| | (10) Einstiegs-Sitzschalter |

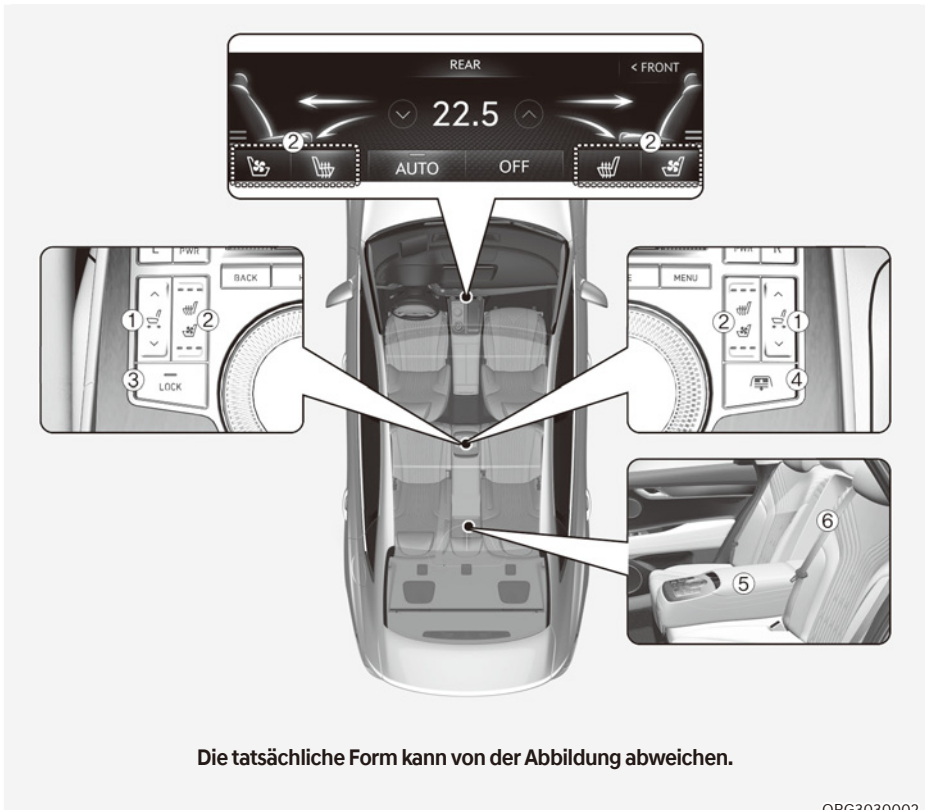

Rücksitz

- (1) Sitzverschiebung nach vorn oder hinten
- (2) Sitzheizung/Sitzbelüftung
- (3) Verriegelungstaste
- (4) Heckscheiben-Sonnenblendensteuerung
- (5) Armlehne
- (6) Skidurchlade

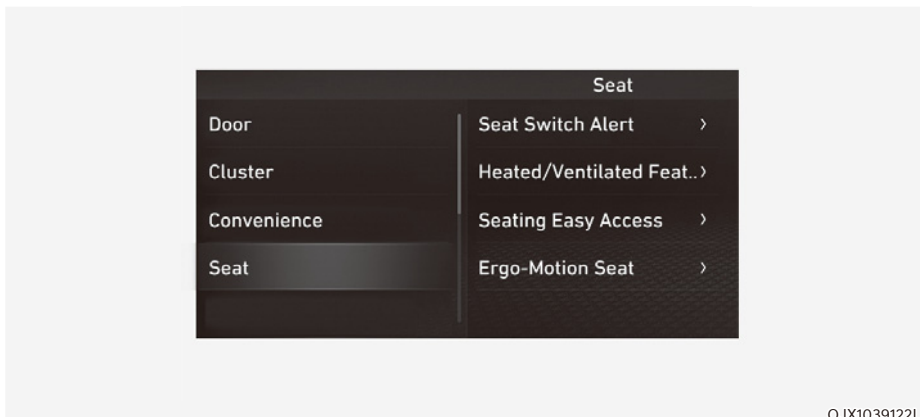

OJX1039122L

Infotainmentsystem

Wählen Sie „Setup → Vehicle Settings → Seat“ (Setup → Fahrzeugeinstellungen → Sitz) aus dem Einstellungs Menü auf dem Display des Infotainmentsystems. Sie können verschiedene Komfortfunktionen verwenden.

- Alarm für Sitzpositionsänderung: Detaillierte Informationen des Sitzschalters und Abbildung werden angezeigt, wenn sich die Sitzposition ändert.
- Heiz-/Belüftungsfunktionen
 - Auto. Steuerungen, die Klimaregelungseinstellungen verwenden (für Fahrersitz): Die Sitztemperatur wird automatisch geregelt.
 - Sitzheizungsbalance: Wenn die Sitzheizung eingeschaltet ist, können Sie die Einstellung der Sitzheizung senken oder die Sitzheizung für die Rücklehne oder das Sitzpolster abschalten.
- Komforteinstieg - Sitz
 - Komforteinstieg - Lenkrad: Bewegt das Lenkrad, wenn der Fahrer in das Fahrzeug einsteigt bzw. aus ihm aussteigt.
 - Komforteinstieg - Sitz, Fahrerseite: Der Abstand (Normal/Maximal/Aus), um den der Sitz sich automatisch verschiebt, wenn der Fahrer in das Fahrzeug einsteigt bzw. aus ihm aussteigt, kann ausgewählt werden.
 - Komforteinstieg - Sitz, Beifahrerseite: Verschiebt den Beifahrersitz, wenn der Beifahrer in das Fahrzeug einsteigt bzw. aus ihm aussteigt.
 - Komforteinstieg für Sitz links hinten: Verschiebt den hinteren linken Sitz, wenn der Mitfahrer aus dem Fahrzeug aussteigt.
 - Komforteinstieg - Sitz rechts hinten: Verschiebt den hinteren rechten Sitz, wenn der Mitfahrer aus dem Fahrzeug aussteigt.
- Ergomotion-Sitz
 - Komfortdehnung: Die Betriebsintensität und Betriebszeit für die Komfortdehnung können ausgewählt werden.
 - Haltungsassistent: Der Sitz wird eingestellt, um die Haltung des Fahrers nach einer Stunde Fahrt zu unterstützen.
 - Intelligente Unterstützung: Das Sitzpolster des Fahrers wird bei Auswahl des SPORT-Modus oder bei schneller Fahrt erhöht.

Um detaillierte Informationen zu erhalten, scannen Sie den QR-Code in dem separat bereitgestellten einfachen Handbuch.

Informationen

Die Informationen können sich je nach den für Ihr Fahrzeug zutreffenden Funktionen unterscheiden.

Sicherheitshinweise

Stellen Sie die Sitze so ein, dass Sie in einer sicheren, bequemen Position sitzen, denn dies spielt für die Sicherheit von Fahrer und Mitfahrer neben Sicherheitsgurten und Airbags bei einem Unfall eine wichtige Rolle.

WARNUNG

Verwenden Sie keine Sitzpolster, die die Reibung zwischen Sitz und Mitfahrer reduzieren. Die Hüften des Insassen könnten bei einem Unfall oder einem plötzlichen Halt unter den Beckengurt des Sicherheitsgurtes rutschen,

In diesem Fall drohen schwere oder lebensgefährliche innere Verletzungen, da die ordnungsgemäße Funktion des Sicherheitsgurts beeinträchtigt wird.

Airbags

Sie können das Risiko einer Verletzung durch einen sich entfaltenden Airbag verringern. Wenn Sie zu nahe an einem Airbag sitzen, erhöht sich das Verletzungsrisiko. Wenn sich der Airbag entfaltet. Stellen Sie Ihren Sitz möglichst weit nach hinten, um den Abstand zu den vorderen Airbags zu vergrößern, ohne dabei die Kontrolle über das Fahrzeug zu verlieren.

WARNUNG

Beachten Sie folgende Sicherheitshinweise, um die Gefahr schwererer oder tödlicher Verletzungen beim Entfalten von Airbags zu verringern:

- Stellen Sie den Fahrersitz so weit wie möglich nach hinten und behalten Sie dabei die Kontrolle über das Fahrzeug.
- Stellen Sie den Beifahrersitz möglichst weit nach hinten.
- Halten Sie das Lenkrad außen an der 9- und 3-Uhr-Position fest, um die Verletzungsgefahr für Hände und Arme zu verringern.
- Legen Sie NIEMALS irgendetwas oder irgendjemand zwischen sich und den Airbag.
- Erlauben Sie dem Beifahrer nicht, Füße oder Beine auf das Armaturenbrett zu stellen. Andernfalls besteht erhöhte Verletzungsgefahr.

Sicherheitsgurte

Legen Sie vor Fahrtantritt stets den Sicherheitsgurt an. Mitfahrer sollten zu jeder Zeit aufrecht sitzen und ordnungsgemäß angeschnallt sein. Säuglinge und Kleinkinder müssen in geeigneten Kinderrückhaltesystemen fixiert werden. Kinder, die aus der Sitzerrhöhung heraus gewachsen sind, und Erwachsene müssen sich mit den Sicherheitsgurten anschnallen.

WARNUNG

Beachten Sie folgende Sicherheitshinweise beim Anlegen des Sicherheitsgurts:

- Benutzen Sie niemals einen gemeinsamen Sicherheitsgurt für mehrere Insassen.
- Stellen Sie die Rücklehne immer aufrecht und lassen Sie das untere Gurtband eng an den Hüften anliegen.
- Lassen Sie Kinder oder Kleinkinder NIEMALS auf dem Schoß eines Mitfahrers fahren.
- Führen Sie den Sicherheitsgurt nicht am Hals entlang und nicht über scharfe Kanten. Lassen Sie keinen Abstand zwischen Schultergurt und Körper.
- Achten Sie darauf, dass der Sicherheitsgurt nicht eingeklemmt wird oder sich verfängt.

Vordersitze einstellen

Der Vordersitz kann über die Steuertasten außen am Sitzpolster verstellt werden. Stellen Sie den Sitz vor der Fahrt auf die entsprechende Position ein, damit Sie Lenkrad, Pedale und Schalter auf der Instrumententafel gut erreichen können.



WARNUNG

Beachten Sie folgende Sicherheitshinweise beim Einstellen des Sitzes:

- Versuchen Sie niemals den Sitz während der Fahrt zu verstellen. Der Sitz könnte mit einer unerwarteten Bewegung reagieren, was zu einem Verlust der Fahrzeugkontrolle und zu einem Unfall führen kann.
- Legen Sie keine Gegenstände unter die Vordersitze. Lose Gegenstände im Fußraum des Fahrers könnten die Bedienung der Pedale behindern und deshalb unter Umständen einen Unfall verursachen.
- Achten Sie darauf, dass nichts die Grundstellung und ordnungsgemäße Arretierung der Rücklehne behindert.
- Legen Sie kein Feuerzeug auf den Boden oder den Sitz. Wenn Sie den Sitz verstellen, kann Gas aus dem Feuerzeug strömen und einen Brand verursachen.
- Seien Sie äußerst vorsichtig, wenn Sie kleine Gegenstände unter dem Sitz oder zwischen dem Sitz und der Mittelkonsole hervorholen. Sie können Ihre Hand aufgrund der scharfen Kanten des Sitzmechanismus verletzen.
- Lassen Sie beim Verstellen der vorderen Sitze Vorsicht walten, wenn die Rücksitze besetzt sind.
- Stellen Sie sicher, dass der Sitz nach der Einstellung eingerastet ist. Anderenfalls kann sich der Sitz unerwartet bewegen und einen Unfall verursachen.



VORSICHT

Verletzungen vermeiden:

- Stellen Sie Ihren Sitz nicht ein, während Sie den Sicherheitsgurt angelegt haben. Wenn Sie die Sitzfläche nach vorn schieben, kann dies starken Druck auf Ihren Unterleib ausüben.
- Achten Sie beim Verstellen des Sitzes darauf, dass Ihre Hände nicht von der Sitzmechanik erfasst werden.



WARNUNG

Lassen Sie NIEMALS Kinder unbeaufsichtigt im Fahrzeug. Die elektrisch verstellbaren Sitze sind betriebsbereit, auch wenn das Fahrzeug ausgeschaltet ist.

HINWEIS

Beschädigungen der Sitze verhindern:

- Beenden Sie die Sitzverstellung immer dann, wenn der Sitz die vordere bzw. hintere Endposition erreicht hat.
- Verstellen Sie die Sitze nicht länger als nötig, wenn das Fahrzeug ausgeschaltet ist. Dies kann zu schnellerer Entladung der Batterie führen.
- Bedienen Sie nicht zwei oder mehr Sitze gleichzeitig. Dies kann zu einer elektrischen Fehlfunktion führen.

Verstellung nach vorn und hinten

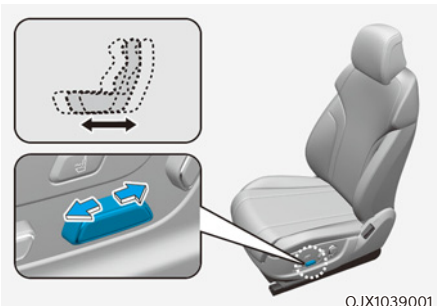

Sitz nach vorn oder hinten verstellen:

1. Drücken Sie den Schalter nach vorn oder hinten.
2. Lassen Sie den Schalter los, wenn die gewünschte Sitzposition erreicht ist.

Neigung/Höhenverstellung des Sitzpolsters

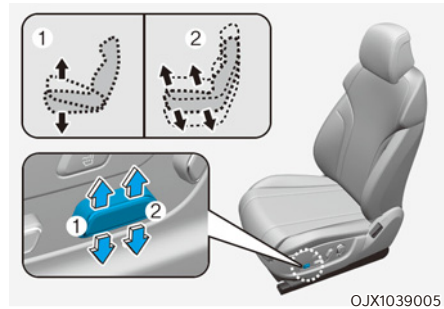

Neigung des Sitzpolsters (1)

Winkel des vorderen Sitzpolsterteiles ändern:

Drücken Sie den vorderen Teil des Schalters nach oben, um die Sitzfläche vorn anzuheben, oder nach unten, um die Sitzfläche vorn abzusenken.

Lassen Sie den Schalter los, wenn die gewünschte Sitzposition erreicht ist.

Sitzhöhenverstellung (2)

Höhe des Sitzpolsters verstellen:

Drücken Sie den hinteren Teil des Schalters nach oben, um die Sitzfläche anzuheben, oder nach unten, um die Sitzfläche abzusenken.

Lassen Sie den Schalter los, wenn die gewünschte Sitzposition erreicht ist.

Einstellung des Rücklehnenwinkels

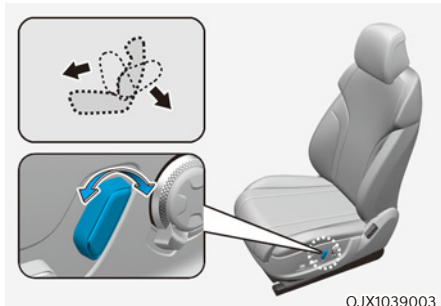

Rücklehne nach hinten neigen:

1. Drücken Sie den Schalter nach vorn oder hinten.
2. Lassen Sie den Schalter los, wenn die Rücklehne die gewünschte Position erreicht hat.

Rücklehne nach hinten neigen

Es kann gefährlich sein, wenn Sie beim Fahren auf einem Sitz mit zurückgeklappter Lehne sitzen. Auch wenn Sie angeschnallt sind, ist der Schutz durch das Rückhaltesystem (Sicherheitsgurte und/oder Airbags) bei zurückgeklappter Rücklehne deutlich geringer.



WARNUNG

Fahren Sie niemals mit weit nach hinten geneigter Rücklehne (Liegesitzfunktion).

Das Fahren mit weit nach hinten geneigter Rücklehne birgt ein höheres Verletzungsrisiko bei Kollisionen und Vollbremsungen. Es besteht Lebensgefahr.

Fahrer und Beifahrer müssen immer Kontakt zur Rücklehne haben und ordnungsgemäß angeschnallt sein. Ferner müssen die Rücklehnen aufgerichtet sein.

Sicherheitsgurte müssen eng an Unterleib und Oberkörper anliegen, um ihre Wirkung entfalten zu können. Wenn die Rücklehne zurückgeklappt ist, kann der Schultergurt seine Aufgabe nicht mehr richtig erfüllen, weil er nicht eng genug an Ihrem Brustkorb anliegt. Stattdessen befindet er sich vor Ihnen. Bei einem Unfall werden Sie gegen den Sicherheitsgurt geschleudert und ziehen sich Halsverletzungen oder dergleichen zu.

Je weiter die Rücklehne nach hinten geneigt ist, desto größer ist die Wahrscheinlichkeit, dass der Unterleib unter dem Beckengurt durchrutscht oder der Hals mit dem Schultergurt kollidiert.

Einstellung der Sitzpolsterverlängerung (für Fahrersitz) (ausstattungsabhängig)

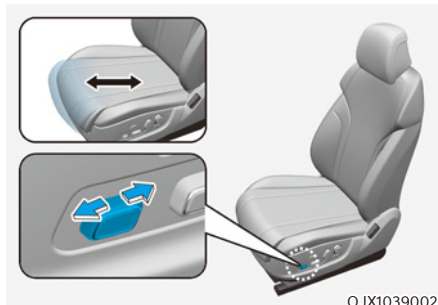

Zum Verschieben des vorderen Teils des Polsters nach vorn oder hinten:

1. Drücken Sie den Schalter nach vorn oder hinten.
2. Lassen Sie den Schalter los, wenn die gewünschte Länge des Sitzpolsters erreicht ist.

Einstellung der Sitzpolsterstütze (für Fahrersitz) (ausstattungsabhängig)

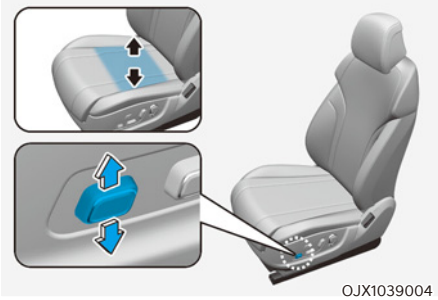

OJX1039004

Zum Einstellen der Sitzpolsterstütze:

1. Drücken Sie den Steuerschalter nach oben, um die Sitzpolsterstütze zu verstärken, bzw. nach unten, um die Sitzpolsterstütze zu verringern.
2. Lassen Sie den Schalter los, wenn die Sitzpolsterstütze die gewünschte Position erreicht hat.

Lordosenstütze (ausstattungsabhängig)

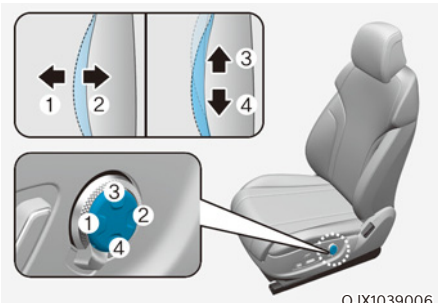

OJX1039006

Lordosenstütze einstellen:

1. Drücken Sie den vorderen Teil (1) des Schalters, um die Stützwirkung zu verstärken, und den hinteren Teil (2) des Schalters, um die Stützwirkung zu verringern.
2. Drücken Sie den Schalter (3) oder (4), um die Stützposition nach oben oder unten zu verschieben.
3. Lassen Sie den Schalter los, wenn die Lordosenstütze die gewünschte Position erreicht hat.

Einstellung des Sitzkissens (für Fahrersitz) (ausstattungsabhängig)

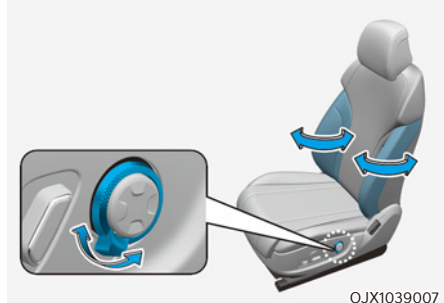

OJX1039007

Einstellen des Sitzkissens:

1. Drücken Sie den Einstellhebel im Uhrzeigersinn. Das Rücklehnenpolster wird nach innen eingestellt. Drücken Sie den Schalter gegen den Uhrzeigersinn. Das Rücklehnenpolster wird nach außen eingestellt.
2. Geben Sie den Hebel frei, sobald das Kissen die gewünschte Position erreicht hat.

Ergomotion-Sitz (für den Fahrersitz) (ausstattungsabhängig)

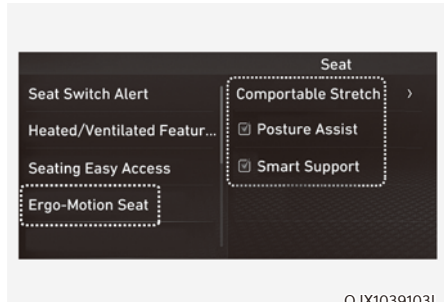

OJX1039103L

Wählen Sie „Ergomotion-Sitz“ aus dem Einstellungs Menü des Infotainmentsystems, um zusätzliche Funktionen für den Fahrer auszuwählen und einzustellen.



WARNUNG

Vor der Verwendung jeder Funktion probieren Sie die Funktionen bei geparktem Fahrzeug aus.

Komfortdehnung

Komfortdehnung ist eine Funktion, die dazu beiträgt, fahrtbedingter Ermüdung des Beckens und des unteren Rückens des Fahrers entgegenzuwirken.

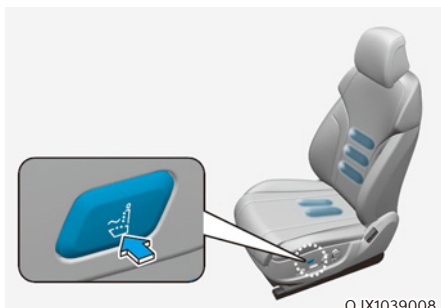

Mit jedem Betätigen der Taste können Sie in der folgenden Reihenfolge einen Modus wählen bzw. eine Funktion abschalten.

- Beckendehnung: Der Kissenabschnitt bewegt sich, wodurch die Beckenbewegung nach links und rechts unterstützt wird.
- Lendenwirbeldehnung: Der Rücklehnenabschnitt bewegt sich, wodurch die Vor- und Rückwärtsbewegung des unteren Rückens unterstützt wird.
- Ganzkörperdehnung: Das Kissen und die Rücklehne bewegen sich in einer Abfolge, was dazu beiträgt, der Ermüdung des ganzen Körpers entgegenzuwirken.
- AUS: Schaltet die Komfortdehnung aus.

Sie können außerdem die Funktionsintensität und die Funktionszeit in dem Einstellungsmenü auf dem Display des Infotainmentsystems ändern.

- Intensität: Einrichtung → Fahrzeugeinstellungen → Sitz → Ergomotion-Sitz → Komfortdehnung → Stark/Normal
- Zeit: Setup → Vehicle Settings → Seat → Ergo-Motion Seat → Comfortable Stretch → Operational Time → Short(10min.)/Normal(15min.)/Long(20min.) (Setup → Fahrzeugeinstellungen → Sitz → Ergo-Motion-Sitz → Komfortable Dehnung → Betriebszeit → Kurz (10 min.) /Normal (15 min.) / Lang (20 min.))

Haltungsassistent

Nach einer Stunde Fahrt stellt die Haltungsunterstützung automatisch den Becken- und Rückenabschnitt des Fahrersitzes ein, um die Haltung des Fahrers zu unterstützen.

Sie können die Haltungsunterstützung über das Einstellungsmenü auf dem Display des Infotainmentsystems aktivieren bzw. deaktivieren. Wählen Sie:

- Einrichtung → Fahrzeugeinstellungen → Sitz → Ergomotion-Sitz → Haltungsassistent

Intelligente Unterstützung

Die Abstützung durch das Sitzpolster des Fahrers wird bei Auswahl des SPORT-Modus oder bei schneller Fahrt erhöht.

Sie können die Haltungsunterstützung über das Einstellungsmenü auf dem Display des Infotainmentsystems aktivieren bzw. deaktivieren. Wählen Sie:

- Einrichtung → Fahrzeugeinstellungen → Sitz → Ergomotion-Sitz → Intelligente Unterstützung

Hebel der Einstiegshilfe (ausstattungsabhängig)



ORG3030004

Der Insasse im Fond kann die Schalter verwenden, um den Beifahrersitz zu verstellen.

- Nach vorn oder hinten verschieben:
Drücken Sie den Schalter (1) oder (2), um den Beifahrersitz nach vorn oder hinten zu verschieben.
- Rücklehnenwinkel:
Drücken Sie den Schalter (3) oder (4), um die Rücklehne des Beifahrersitzes nach vorn oder hinten zu verschieben.

Staufach in der Rücklehne



©JX1039013

An den Rücklehnen der vorderen Sitze befinden sich Staufächer.



VORSICHT

Verstauen Sie keine schweren oder scharfkantigen Gegenstände in den Taschen an den Rücklehnen. Bei einem Unfall könnten diese Gegenstände aus den Taschen rutschen und Fahrzeuginsassen verletzen.

Voraktivierter Sicherheitssitz (PSS) (ausstattungsabhängig)

Der voraktivierte Sicherheitssitz verbessert die Unfallsicherheit und Fahrstabilität, da eine zurückgeklappte Beifahrerlehne vor einem Aufprall und in Gefahrensituationen hochgezogen wird.



WARNUNG

Der voraktivierte Sicherheitssitz ist eine zusätzliche Einrichtung. Die Fahrer sollten auf die Straße achten und sich vergewissern, dass keine Hindernisse vor ihnen liegen. Wenn kein Mitfahrer anwesend ist oder der Sicherheitsgurt nicht angelegt ist, funktioniert das System nicht. Darüber hinaus wird die Reaktionszeit der Sicherheitsgurte verlängert, wenn der Sitz eines Beifahrers zurückgeklappt wird, so dass sich seine Eigenschaften verschlechtern.

Systemfunktion

- Unfallsicherheit
Der voraktivierte Sicherheitssitz begrenzt die Bewegung des Beifahrers und verringert das Verletzungsrisiko schon im Frühstadium der Kollision, indem sie die Reaktionszeit für den Sicherheitsgurt reduziert und den Sitz in die aufrechte Position bringt. Die Betriebsbedingungen sind wie folgt.
 - Wird als eine riskante Situation aufgrund einer Notbremsung betrachtet.
 - Aufgrund der Schwierigkeiten beim Betrieb der Fahrzeuge wird dies als gefährliche Situation betrachtet.
 - Wird als eine gefährliche Situation aufgrund des Fahrzeugabstandserfassungssensors betrachtet.

- Fahrstabilität

Der voraktivierte Sicherheitssitz zieht bei plötzlichem Bremsen oder schneller Drehung die Rückenlehne hoch, um den Sicherheitsgurt stärker zu straffen und ein Beugen nach vorne oder zur Seite zu verhindern und die Fahrstabilität zu erhöhen. Die Betriebsbedingungen sind wie folgt.

- Der Oberkörper lehnt sich durch plötzliches Bremsen nach vorne.
- Der Oberkörper neigt sich durch die schnelle Drehung seitlich.
- Fahrt auf rutschiger, vereister Straße
- Fahren auf unbefestigter Straße
- Hohes Überschlagsrisiko

WARNUNG

Das System arbeitet automatisch, seien Sie daher nicht überrascht und vermuten Sie keinen Systemfehler.

- Ausgeschalteter Zustand
Wenn der Mitfahrer den Sitz manuell verstellt, stoppt das System sofort. Es nimmt jedoch nach 5 Sekunden wieder den Betrieb auf, wenn das Gefahrensignal weiter anliegt.
- Fehlfunktion
Wenn der voraktivierte Sicherheitssitz nicht ordnungsgemäß funktioniert, empfehlen wir, das Fahrzeug von einem Genesis-Vertragshändler überprüfen zu lassen.

Rücksitze

WARNUNG

NIEMALS die elektrisch verstellbaren Rücksitze verstellen, wenn ein Kinderrückhaltesystem in diesem Sitz montiert ist.

WARNUNG

Verletzungen vermeiden:

- **Stellen Sie Ihren Sitz nicht ein, während Sie den Sicherheitsgurt angelegt haben. Wenn Sie die Sitzfläche nach vorn schieben, kann dies starken Druck auf Ihren Unterleib ausüben.**
- **Achten Sie beim Verstellen des Sitzes darauf, dass Ihre Hände nicht von der Sitzmechanik erfasst werden.**

HINWEIS

Beschädigungen der Sitze verhindern:

- **Beenden Sie die Sitzverstellung immer dann, wenn der Sitz die vordere bzw. hintere Endposition erreicht hat.**
- **Verstellen Sie die Sitze nicht länger als nötig, wenn der Verbrennungsmotor ausgeschaltet ist. Dies kann zu einer unnötigen Entladung der Batterie führen.**
- **Bedienen Sie nicht zwei oder mehr Sitze gleichzeitig. Dies kann zu einer elektrischen Fehlfunktion führen.**

Sitz-Schiebeverstellung (ausstattungsabhängig)

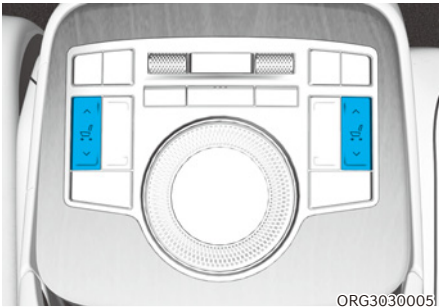

Drücken Sie den Steuerschalter, um den Sitz in die gewünschte Position zu schieben. Der Winkel der Rücklehne wird automatisch zusammen mit der Verschiebeposition des Sitzes eingestellt.

Zusätzliche Schalter zur Einstellung des Beifahrersitzes



Hebel der Einstiegshilfe (ausstattungsabhängig)

Der Insasse im Fond kann die Schalter verwenden, um den Beifahrersitz zu verstellen.

- Nach vorn oder hinten verschieben:
Um den Beifahrersitz nach vorn zu verschieben, drücken Sie den Schalter (1). Um den Beifahrersitz nach hinten zu verschieben, drücken Sie den Schalter (2).
- Winkelverstellung:
Um den Beifahrersitz nach vorn zu neigen, drücken Sie den Schalter (3). Um den Beifahrersitz nach hinten zu verstellen, drücken Sie den Schalter (4).



WARNUNG

Verstellen Sie den Beifahrersitz nicht, wenn ein Beifahrer darauf sitzt.

Betriebsbegrenzung für hinteren Schalter (ausstattungsabhängig)

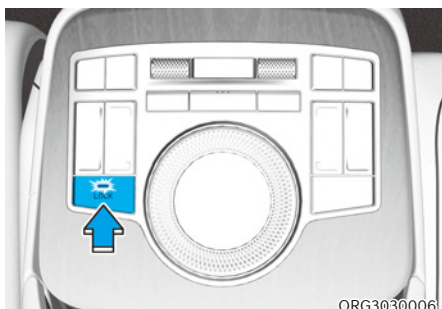

Sie können die Rücksitzverstellung mit der LOCK-Taste an der hinteren Armlehne aktivieren oder deaktivieren.



VORSICHT

Deaktivieren Sie den Schalter mit der LOCK-Taste, wenn ein Kind auf dem Rücksitz sitzt.

Armlehne



Die Armlehne befindet sich in der Mitte des Rücksitzes.

Erfassen Sie den Griff (1) am oberen Ende der Armlehne. Ziehen Sie dann den Griff nach unten, um die Armlehne zu verwenden.

HINWEIS

- Platzieren Sie keine Gegenstände auf dem hinteren Mittelsitz, da diese beim Herunterziehen der Armlehne beschädigt werden können.
- Versuchen Sie nicht, die Armlehne zurückzuklappen, wenn der Getränkehalter herausgezogen ist.

Transport langer/schmaler Ladung



Zusätzlicher Laderaum wird für die Unterbringung langer/schmaler Gepäckstücke (Skier, Stöcke usw.) bereitgestellt, die im geschlossenen Zustand nicht richtig in den Kofferraum passen.

1. Ziehen Sie die Armlehne nach unten.
2. Ziehen Sie die Abdeckung nach unten, wenn Sie den Auslösehebel nach unten drücken.

HINWEIS

- Seien Sie vorsichtig, wenn Sie Fracht durch die Fondsitze laden, um eine Beschädigung des Fahrzeuginnenraums zu vermeiden.
- Wenn sowohl die Armlehne als auch die Platte zwischen der Rücklehne und dem Kofferraum zur Aufbewahrung langer Gegenstände heruntergeklappt sind, legen Sie zuerst die Platte zurück, bevor Sie die Armlehne zurückklappen. Andernfalls können sich die Bedienknöpfe und die Armlehnenknöpfe gegenseitig stören und beschädigt werden.



VORSICHT

- Vergewissern Sie sich, dass der Motor ausgeschaltet ist, der Ganghebel auf „P“ (Parkstufe) geschaltet wurde und die Feststellbremse während des Be- und Entladens fest angezogen ist. Das Fahrzeug kann sich bewegen, wenn der Schalthebel versehentlich in eine andere Position gebracht wird.
- Wenn Ladung über die Fondsitze geladen wird, muss die Ladung ordnungsgemäß gesichert sein, damit sie sich während der Fahrt nicht bewegt.



WARNUNG

Ladung muss immer gesichert werden, um zu vermeiden, dass sie bei einer Kollision durch das Fahrzeug geschleudert wird und zu Verletzungen der Insassen führt. Legen Sie keine Gegenstände auf die hintere Sitze, da sie nicht ordnungsgemäß gesichert werden können und bei einer Kollision die Insassen auf den Vordersitzen verletzen können.

Kopfstütze

Die Vordersitze und Rücksitze des Fahrzeugs verfügen über verstellbare Kopfstützen. Die Kopfstützen bieten Komfort für die Insassen, sollen aber vor allem die Insassen vor Peitschenhieb- und anderen Verletzungen des Nackens und der Wirbelsäule während eines Unfalls schützen, insbesondere bei einem Aufprall von hinten.



WARNUNG

Zur Verringerung der Gefahr schwerer und tödlicher Unfallfolgen beachten Sie folgende Sicherheitshinweise beim Einstellen der Kopfstützen:

- Stellen Sie stets vor Fahrtantritt die Kopfstützen aller Insassen richtig ein.
- Lassen Sie Kinder NIEMALS auf einem Sitz mit entfernter oder umgedrehter Kopfstütze mitfahren.

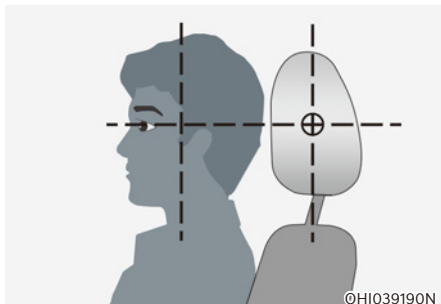

©HI039190N

- Stellen Sie die Kopfstützen so ein, dass sich die Mitte der Kopfstütze in Augenhöhe befindet.
- Verändern Sie die Einstellung der Fahrerkopfstütze niemals während der Fahrt.
- Stellen Sie die Kopfstütze so nahe wie möglich am Kopf des Beifahrers ein. Verwenden Sie kein Sitzpolster, das den Körper von der Rücklehne fernhält.
- Achten Sie darauf, dass die Kopfstütze nach dem Einstellen einrastet.



WARNUNG



OJX1039115

Wenn Sie auf dem Rücksitz sitzen, stellen Sie die Kopfstütze nicht auf die niedrigste Höhe ein.



VORSICHT

Wenn auf den hinteren Sitzen niemand sitzt, stellen Sie die Höhe der Kopfstütze so niedrig wie möglich ein. Die Kopfstützen der Rücksitze können die Sicht nach hinten beeinträchtigen.

HINWEIS

Behandeln Sie die Kopfstützen niemals mit Gewalt (Schlagen, Reißen), damit sie nicht beschädigt werden.

Kopfstützen der Vordersitze

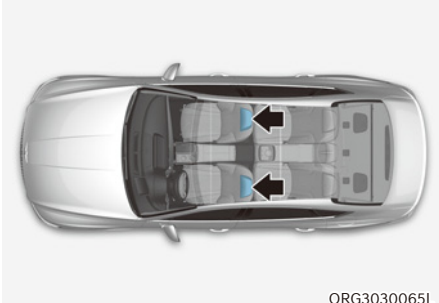

Aus Gründen der Sicherheit und des Komforts sind der Fahrersitz und der Beifahrersitz mit verstellbaren Kopfstützen ausgestattet.

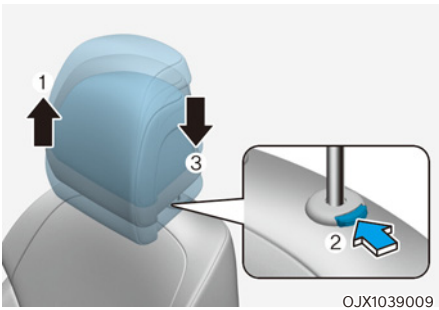

Einstellung der Höhe

Kopfstütze anheben:

1. Ziehen Sie sie bis zur gewünschten Position (1) nach oben.

Kopfstütze absenken:

1. Drücken Sie die Entriegelungstaste (2) an der Kopfstützenhalterung und halten Sie die Taste gedrückt.
2. Drücken Sie die Kopfstütze bis zur gewünschten Position (3) nach unten.

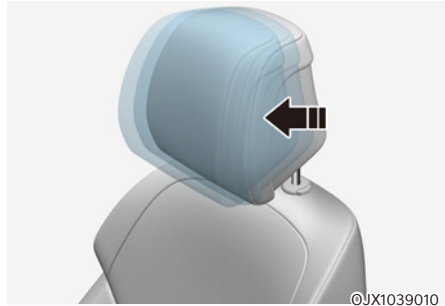

Verstellung nach vorn und hinten

Sie können die Kopfstütze nach vorn in 3 verschiedene Stellungen bringen, indem Sie die Kopfstütze in die gewünschte Stellung nach vorn ziehen, bis sie einrastet. Um die Kopfstütze in die hinterste Position zu bringen, ziehen Sie diese zunächst ganz nach vorn und lassen sie dann los.

HINWEIS

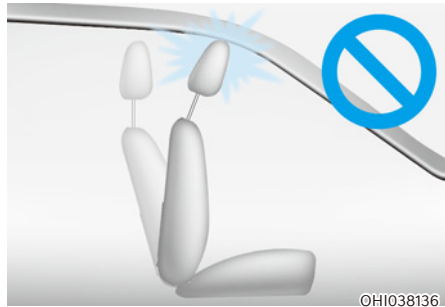

Wenn Sie die Rücklehne nach vorn neigen, während die Kopfstütze und das Sitzpolster angehoben sind, berührt die Kopfstütze den Sonnenschutz oder andere Teile des Fahrzeugs.

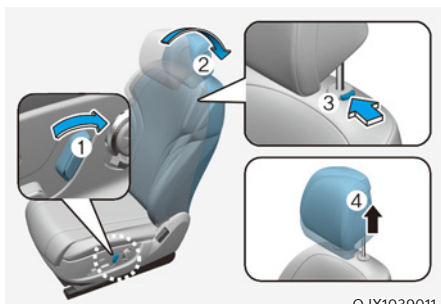

Aus- und Einbau

Kopfstütze entfernen:

1. Verstellen Sie die Rückenlehne (2) mit dem Umklappschalter (1).
2. Heben Sie die Kopfstütze soweit wie möglich an.
3. Drücken Sie die Entriegelungstaste (3), während Sie die Kopfstütze nach oben ziehen (4).



WARNUNG

Lassen Sie auf keinen Fall zu, dass Personen ohne Kopfstütze mitfahren.

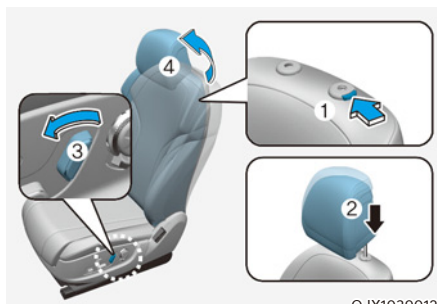

Kopfstütze wieder einbauen:

1. Neigen Sie die Rückenlehne.
2. Führen Sie die Stangen (2) der Kopfstütze in die Öffnungen ein, während Sie die Entriegelungstaste (1) drücken.
3. Stellen Sie gewünschte Höhe der Kopfstütze ein.
4. Neigen Sie die Sitzlehne (4) unter Verwendung Umklappschalters (3).



WARNUNG

Achten Sie stets darauf, dass die Kopfstütze nach dem Wiedereinbau einrastet und korrekt eingestellt ist.

Kopfstützen der Rücksitze

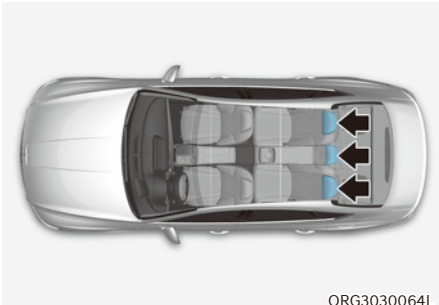

Aus Gründen der Sicherheit und des Komforts sind alle Rücksitze mit Kopfstützen ausgestattet.

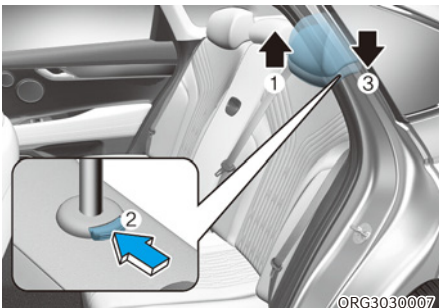

Einstellung der Höhe

Kopfstütze anheben:

1. Ziehen Sie sie bis zur gewünschten Position (1) nach oben.

Kopfstütze absenken:

1. Drücken Sie die Entriegelungstaste (2) an der Kopfstützenhalterung und halten Sie die Taste gedrückt.
2. Drücken Sie die Kopfstütze bis zur gewünschten Position (3) nach unten.

Sitzheizungen

Die Sitzheizungen ermöglichen das Erwärmen der Sitze bei kalter Witterung.

Lassen Sie die Sitzheizung bei wärmerem Wetter und dann, wenn sie nicht benötigt wird, ausgeschaltet.

WARNUNG

Sitzheizungen können selbst bei niedrigen Temperaturen zu schweren Verbrennungen führen, vor allem wenn sie über längere Zeiträume verwendet werden.

Insassen müssen spüren können, ob der Sitz zu warm wird, damit sie die Sitzheizung ggf. ausschalten können.

Bei Personen, die keine Temperaturänderungen oder Schmerzen auf der Haut wahrnehmen können, ist besondere Vorsicht geboten. Dies gilt vor allem für folgende Personengruppen:

- Säuglinge, Kinder, ältere oder behinderte Personen sowie ambulante Patienten
- Personen mit empfindlicher Haut, die zu Verbrennungen neigen
- Ermüdete Personen
- Betäubte oder betrunkene Personen
- Personen, die sedierende Medikamente einnehmen

WARNUNG

Legen Sie **NIEMALS** etwas auf den Sitz, das gegen Hitze isoliert, wenn die Sitzheizung in Betrieb ist, beispielsweise eine Decke oder ein Sitzpolster. Dies kann dazu führen, dass die Sitzheizung überhitzt, was zu Verbrennungen oder Beschädigungen des Sitzes führt.

HINWEIS

Beschädigungen der Sitzheizungen und Sitze verhindern:

- Reinigen Sie die Sitze niemals mit Lösungsmitteln (Lackverdünner, Benzol, Alkohol, Benzin etc.).
- Legen Sie keine schweren oder scharfkantigen Gegenstände auf Sitzen ab, die mit einer Sitzheizung ausgerüstet sind.
- Wechseln Sie den Sitzbezug nicht. Die Sitzheizung kann dadurch beschädigt werden.

Sitzheizungen der Vordersitze



- Tippen Sie bei laufendem Motor eines der beiden Sitzheizungsymbole an, um die Sitzheizung für den Fahrer- oder Beifahrersitz zu aktivieren.

- Manuelle Temperaturregelung
Die Temperatureinstellung für den Sitz ändert sich mit jedem Antippen des Symbols wie folgt:



- Automatische Temperaturregelung
Die Sitzheizung beginnt, die Sitztemperatur automatisch zu regeln, um Verbrennungen bei geringer Temperatur zu vermeiden, nachdem die Sitzheizung manuell eingeschaltet wurde.

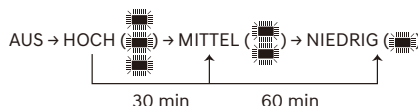

Sie können das Symbol manuell antippen, um die Sitztemperatur zu erhöhen. Die Sitztemperatur wird jedoch erneut automatisch eingestellt.

- Auto. Regelung unter Verwendung der Einstellungen der Klimaanlage (für Fahrersitz)

Die Sitzheizung regelt automatisch die Sitztemperatur abhängig von der Umgebungstemperatur bei laufendem Motor.

Zur Verwendung dieser Funktion muss sie im Einstellungsmenü auf dem Display des Infotainmentsystems aktiviert werden. Wählen Sie:

- Einrichtung → Fahrzeugeinstellungen
→ Sitz → Heiz-/Belüftungsfunktionen
→ Auto. Regelung unter Verwendung der Einstellungen der Klimaanlage → Sitzheizung/-belüftung

- Sitzheizungsbalance
 Sie können die Einstellung der Sitzheizung senken oder die Sitzheizung für die Rücklehne oder das Sitzpolster abschalten, wenn die Sitzheizung eingeschaltet ist.
 Zur Verwendung dieser Funktion muss sie im Einstellungs Menü auf dem Display des Infotainmentsystems aktiviert werden.
 Wählen Sie:
 - Einrichtung → Fahrzeugeinstellungen → Sitz → Heiz-/Belüftungsfunktionen → Sitzheizungsbalance
- Wenn Sie das Symbol bei eingeschalteter Sitzheizung mehr als 1,5 Sekunden lang antippen, wird die Sitzheizung ausgeschaltet.
- Beim Einschalten der Start/Stop-Taste ist die Sitzheizung grundsätzlich ausgeschaltet. Wenn jedoch Auto. Regelung unter Verwendung der Einstellungen der Klimaanlage eingeschaltet ist, schaltet sich die Sitzheizung des Fahrersitzes entsprechend der Umgebungstemperatur ein und aus.

Sitzheizung hinten (ausstattungsabhängig)

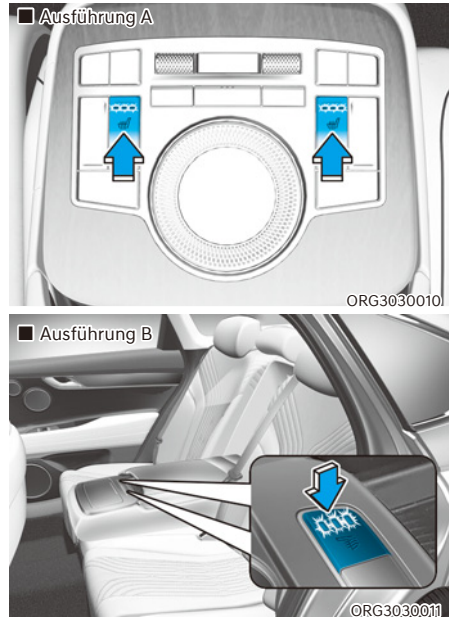

- Drücken Sie bei laufendem Motor einen der Sitzheizungsschalter, um die Rücksitze zu beheizen.
- Manuelle Temperaturregelung
 Die Temperatureinstellung für den Sitz ändert sich mit jedem Tastendruck wie folgt:



- **Automatische Temperaturregelung**
Die Sitzheizung beginnt, die Sitztemperatur automatisch zu regeln, um Verbrennungen bei geringer Temperatur zu vermeiden, nachdem die Sitzheizung manuell eingeschaltet wurde.

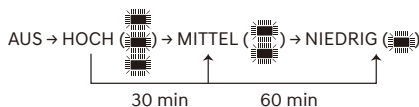

- Sie können den Schalter manuell betätigen, um die Sitztemperatur zu erhöhen. Die Sitztemperatur wird jedoch erneut automatisch eingestellt.
- Wenn Sie die Taste bei eingeschalteter Sitzheizung mehr als 1,5 Sekunden lang drücken, wird die Sitzheizung ausgeschaltet.
- Beim Einschalten der Start/Stop-Taste ist die Sitzheizung grundsätzlich ausgeschaltet.



Sie können die Sitzheizungen der Rücksitze auch von den Vordersitzen aus einstellen. Tippen Sie bei laufendem Motor das Sitzheizungssymbol auf dem Bildschirm der Klimaanlage an.

Belüftete Sitze

Sitzbelüftungen kühlen die Sitze, indem sie Luft durch kleine Öffnungen in den Sitzpolstern und -lehnen blasen.

Lassen Sie die Sitzbelüftung ausgeschaltet, wenn keine belüfteten Sitze benötigt werden.

HINWEIS

Schäden an der Sitzbelüftung verhindern:

- **Reinigen Sie die Sitze niemals mit Lösungsmitteln (Lackverdünner, Benzol, Alkohol, Benzin etc.).**
- **Verschütten Sie nach Möglichkeit keine Flüssigkeiten auf den Vordersitzen. Andernfalls verstopfen die Belüftungsöffnungen und es kommt zu Fehlfunktionen.**
- **Legen Sie keine Materialien wie Plastiktüten oder Zeitungen unter die Sitze. Sie blockieren den Lufteinlass, so dass die Lüftungsöffnungen nicht richtig funktionieren.**
- **Wechseln Sie den Sitzbezug nicht. Die Sitzbelüftung kann dabei beschädigt werden.**
- **Wenn die Lüftungsöffnungen nicht funktionieren, starten Sie das Fahrzeug erneut. Tritt keine Veränderung auf, empfehlen wir Ihnen, das Fahrzeug von einer Vertragswerkstatt für Markenprodukte von Genesis prüfen zu lassen.**

**Vordersitzbelüftung
(ausstattungsabhängig)**

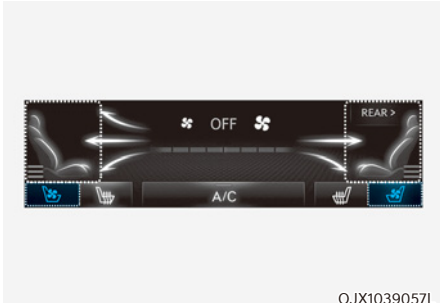

- Tippen Sie bei laufendem Motor eines der beiden Sitzbelüftungssymbole an, um den Fahrer- oder Beifahrersitz zu kühlen.
- Mit jedem Antippen verändert sich der Luftstrom wie folgt:



- Wenn die Sitzbelüftung auf HOCH steht, erhöht sich die Luftströmungsgeschwindigkeit entsprechend der Fahrgeschwindigkeit.
- Verwenden Sie die Sitzbelüftung zusammen mit der Klimaanlage, um eine effektivere Belüftung zu erzielen.
- Es kann nach Betätigung des Schalters 3 bis 5 Minuten dauern, bis die Temperaturänderung fühlbar ist.

- Auto. Regelung unter Verwendung der Einstellungen der Klimaanlage (für Fahrersitz)

Die Sitzbelüftung regelt automatisch die Sitztemperatur abhängig von der Umgebungstemperatur bei laufendem Motor.

Zur Verwendung dieser Funktion muss sie im Einstellungsmenü auf dem Display des Infotainmentsystems aktiviert werden.

Wählen Sie:

- Einrichtung → Fahrzeugeinstellungen → Sitz → Heiz-/Belüftungsfunktionen → Auto. Regelung unter Verwendung der Einstellungen der Klimaanlage → Sitzheizung/-belüftung
- Wenn Sie das Symbol bei eingeschalteter Sitzbelüftung mehr als 1,5 Sekunden lang antippen, wird die Funktion ausgeschaltet.
- Beim Einschalten der Start/Stop-Taste ist die Sitzbelüftung grundsätzlich ausgeschaltet. Wenn jedoch Auto. Regelung unter Verwendung der Einstellungen der Klimaanlage eingeschaltet ist, schaltet sich die Sitzheizung des Fahrersitzes entsprechend der Umgebungstemperatur ein und aus.

**Rücksitze mit Belüftung
(ausstattungsabhängig)**

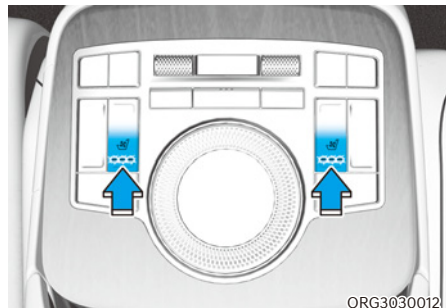

- Drücken Sie bei laufendem Motor einen der Sitzbelüftungsschalter, um den Sitz zu kühlen.

- Mit jedem Tastendruck verändert sich der Luftstrom wie folgt:



- Wenn die Sitzbelüftung auf HOCH steht, erhöht sich die Luftströmungsgeschwindigkeit entsprechend der Fahrgeschwindigkeit.
- Verwenden Sie die Sitzbelüftung zusammen mit der Klimaanlage, um eine effektivere Belüftung zu erzielen.
- Es kann nach Betätigung des Schalters 3 bis 5 Minuten dauern, bis die Temperaturänderung fühlbar ist.
- Wenn Sie die Taste bei eingeschalteter Sitzbelüftung mehr als 1,5 Sekunden lang drücken, wird die Sitzbelüftung ausgeschaltet.
- Beim Einschalten der Start/Stop-Taste ist die Sitzbelüftung grundsätzlich ausgeschaltet.

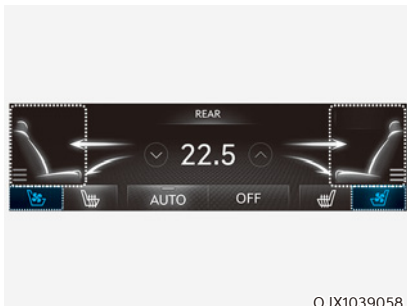

OJX1039058

Sie können die Sitzbelüftung der Rücksitze auch von den Vordersitzen aus einstellen. Tippen Sie bei laufendem Motor auf das Sitzbelüftungssymbol auf dem Display der Klimaanlage.

Rücksitzalarm (ROA) (ausstattungsabhängig)

Der Rücksitzalarm soll verhindern, dass der Fahrer das Fahrzeug verlässt und der Mitfahrer im Fond vergessen wird.

Systemeinstellung

Zur Verwendung der Rücksitzalarmfunktion muss diese im Einstellungs Menü auf dem Display des Infotainmentsystems aktiviert werden. Wählen Sie:

- Setup → Vehicle Settings → Convenience → Rear Occupant Alert (Setup → Fahrzeugeinstellungen → Komfort → Rücksitzalarm)

Um detaillierte Informationen zu erhalten, scannen Sie den QR-Code in dem separat bereitgestellten einfachen Handbuch.

Systemfunktion

- Erster Alarm
Wenn Sie nach dem Öffnen und Schließen der hinteren Tür und Abschaltung des Motors die Vordertür öffnen, erscheint die Warnmeldung 'Check rear seats' (Rücksitze prüfen) auf dem Kombiinstrument.
- Zweiter Alarm
Nach dem ersten Alarm wird der zweite Alarm ausgelöst, wenn nach dem Schließen der Fahrertür und dem Verriegeln aller Türen eine Bewegung im Fahrzeug festgestellt wird. Die Hupe ertönt etwa 25 Sekunden lang. Wenn das System weiterhin eine Bewegung feststellt, wird der Alarm bis zu 8 Mal ausgelöst.
Entriegeln Sie die Türen mit dem Smart-Key, um den Alarm zu stoppen.
- Nachdem die Tür verriegelt wurde, erkennt das System 8 Stunden lang Bewegungen im Fahrzeug.
- Die zweite Warnung wird erst nach der Aktivierung der ersten Warnung aktiviert.

Sicherheitshinweise für das System

- Stellen Sie sicher, dass alle Fenster geschlossen sind. Wenn das Fenster geöffnet ist, kann der Alarm dadurch ausgelöst werden, dass der Sensor eine unbeabsichtigte Bewegung (z. B. Wind oder Insekten) erkennt.

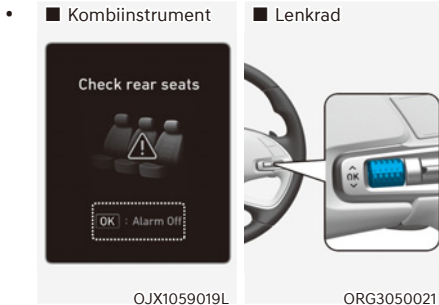

Wenn Sie den Rücksitzealarm nicht verwenden möchten, drücken Sie die OK-Taste am Lenkrad, wenn der erste Alarm auf dem Kombiinstrument angezeigt wird. Dadurch wird die zweite Warnung einmal deaktiviert.

- Eine Warnung kann ausgegeben werden, wenn etwas auf das Dach aufprallt.
- Wenn Kisten oder Gegenstände im Fahrzeug gestapelt sind, kann es sein, dass das System die Kisten oder Gegenstände nicht erkennt. Es kann auch der Alarm ausgelöst werden, wenn Kisten oder Gegenstände herunterfallen.
- Der Sensor funktioniert möglicherweise nicht normal, wenn der Sensor durch Fremdkörper verdeckt wird.
- Der Alarm kann ausgelöst werden, wenn eine Bewegung auf dem Fahrer- oder Beifahrersitz festgestellt wird.
- Der Alarm kann bei verriegelten Türen durch Autowaschanlagen oder Umgebungsvibrationen oder -geräusche ausgelöst werden.
- Wenn das Fahrzeug aus der Ferne gestartet wird (wenn es mit der Fernstartfunktion ausgestattet ist), wird die Bewegungserkennung im Inneren gestoppt.



WARNUNG

Auch wenn Ihr Fahrzeug mit der Rücksitzealarmfunktion ausgestattet ist, sollten Sie immer den Rücksitz prüfen, bevor Sie das Fahrzeug verlassen.

Der Rücksitzealarm funktioniert nicht, wenn:

- Die Bewegung setzt sich nicht für eine bestimmte Zeit fort oder ist zu klein.
- Der hintere Insasse ist mit einem Gegenstand, z. B. einer Decke, zugedeckt.
- Achten Sie immer auf die Sicherheit des Mitfahrers, da die Erkennungsfunktion und der zweite Alarm je nach Umgebung und Bedingungen möglicherweise nicht funktionieren.

SICHERHEITSGURTE

In diesem Abschnitt wird beschrieben, wie Sie die Sicherheitsgurte richtig verwenden. Außerdem werden dort einige Dinge beschrieben, die bei Verwendung von Sicherheitsgurten zu unterlassen sind.

Sicherheitsgurte: Sicherheitshinweise

Benutzen Sie immer Ihren Sicherheitsgurt und vergewissern Sie sich, dass alle Passagiere vor einer Fahrt ihren Sicherheitsgurt angelegt haben. Airbags ergänzen den Sicherheitsgurt als zusätzliche Sicherheitsvorrichtung, sind jedoch kein Ersatz. In den meisten Ländern müssen alle Insassen eines Fahrzeugs Sicherheitsgurte tragen.



WARNUNG

Sicherheitsgurte müssen von ALLEN Passagieren während der Fahrt benutzt werden. Beachten Sie beim Anpassen und Anlegen der Sicherheitsgurte die folgenden Sicherheitshinweise:

- Kinder unter 13 Jahre müssen ordnungsgemäß auf den Rücksitzen angeschnallt sein.
 - Lassen Sie Kinder niemals auf dem Beifahrersitz mitfahren, es sei denn, der Airbag ist deaktiviert. Wenn ein Kind auf dem Beifahrersitz sitzt, schieben Sie den Sitz so weit wie möglich nach hinten und fixieren das Kind ordnungsgemäß im Sitz.
 - Lassen Sie niemals Säuglinge oder Kinder auf dem Schoß von Insassen mitfahren.
 - Fahren Sie niemals mit weit nach hinten geneigter Rücklehne (Liegesitzfunktion).
 - Lassen Sie nicht zu, dass Kinder sich einen Sitz oder Sicherheitsgurt teilen.
 - Lassen Sie den Schultergurt nicht unter Ihrem Arm oder hinter Ihrem Rücken verlaufen.
- Legen Sie den Sicherheitsgurt nie über empfindliche Gegenstände. Bei einem plötzlichen Stopp oder Stoß kann der Sicherheitsgurt solche Gegenstände beschädigen.
 - Verwenden Sie den Sicherheitsgurt nicht, wenn er verdreht ist. Ein verdrehter Sicherheitsgurt schützt Sie bei einem Unfall nicht richtig.
 - Benutzen Sie keinen Sicherheitsgurt, dessen Gurtband oder Befestigungsteile beschädigt ist/sind.
 - Führen Sie die Gurtzunge nicht in das Gurtschloss anderer Sitze ein.
 - Lösen Sie den Sicherheitsgurt NIEMALS während der Fahrt. Dies kann zum Verlust der Fahrzeugkontrolle und zu einem Unfall führen.
 - Stellen Sie sicher, dass sich nichts in der Schnalle befindet, was den Sicherheitsgurt-Verriegelungsmechanismus stört. Dadurch kann die sichere Befestigung durch den Sicherheitsgurt verhindert werden.
 - An einem Sicherheitsgurt dürfen keine Änderungen vorgenommen werden und es darf nichts angebaut werden, was die Gurtrolle daran hindern könnte den Gurt zu straffen oder was das Gurtband behindert, so dass es nicht gestrafft werden könnte.



WARNUNG

Beschädigte Sicherheitsgurte und deren Zubehör funktionieren nicht ordnungsgemäß. Immer ersetzen:

- Ausgefranzte, verunreinigte oder beschädigte Gurtbänder.
- Beschädigte Befestigungsteile.
- Der gesamte Sicherheitsgurt, sofern er bei einem Unfall angelegt war – auch wenn keine Beschädigung am Gurtband und an den übrigen Komponenten erkennbar ist.

Gurtwarnleuchte

Gurtwarnleuchte Fahrer



Zur Erinnerung für den Fahrer leuchtet nach jedem Schalten der Start/Stop-Taste auf EIN oder START etwa sechs Sekunden lang die Gurtwarnleuchte. Dabei spielt es keine Rolle, ob die Gurte angelegt sind.

Wenn der Gurt des Fahrersitzes nicht angelegt ist, ertönt etwa 6 Sekunden lang ein Warnton und die Warnleuchte leuchtet weiterhin auf, bis der Sicherheitsgurt des Fahrersitzes angelegt ist.

Wenn der Sicherheitsgurt nicht angelegt ist und die Fahrzeuggeschwindigkeit zwischen 9 km/h und 20 km/h liegt, leuchtet die Warnleuchte weiterhin auf und ein Warnton ertönt, bis der Gurt angelegt wird.

Wenn der Sicherheitsgurt bei einer Fahrgeschwindigkeit von mehr als 20 km/h nicht angelegt ist, blinkt die Warnleuchte und es ertönt etwa 100 Sekunden lang ein Warnton. (Warnsignal ertönt in drei Stufen)

Gurtwarnleuchte Beifahrer

Zur Erinnerung für den Beifahrer leuchtet nach jedem Schalten der Start/Stop-Taste auf EIN oder START etwa sechs Sekunden lang die Gurtwarnleuchte des Beifahrersitzes. Dabei spielt es keine Rolle, ob der Gurt angelegt ist.

Wenn der Gurt des Beifahrersitzes nicht angelegt ist, leuchtet die Warnleuchte weiterhin auf, bis der Sicherheitsgurt des Beifahrersitzes angelegt ist.

Wenn der Sicherheitsgurt nicht angelegt ist und die Fahrzeuggeschwindigkeit zwischen 9 km/h und 20 km/h liegt, leuchtet die Warnleuchte weiterhin auf und ein Warnton ertönt, bis der Gurt angelegt wird.

Wenn der Sicherheitsgurt bei einer Fahrgeschwindigkeit von mehr als 20 km/h nicht angelegt ist, blinkt die Warnleuchte und es ertönt etwa 100 Sekunden lang ein Warnton. (Warnsignal ertönt in drei Stufen)



WARNUNG

Wenn der Beifahrer nicht richtig auf dem Sitz sitzt, funktioniert das Warnsystem für den Sicherheitsgurt des Beifahrers nicht richtig. Es ist wichtig, dass der Fahrer die Mitfahrer anweist, sich wie in diesem Handbuch beschrieben ordnungsgemäß hinzusetzen.



Informationen

- Auch wenn der vordere Beifahrersitz nicht besetzt ist, blinkt oder leuchtet die Gurtwarnleuchte für ca. 6 Sekunden.
- Die Warnmeldungen für den Sicherheitsgurt des Beifahrers können ausgelöst werden, wenn auf dem Beifahrersitz Gepäck abgelegt wird.

Sicherheitsgurt-Warnleuchte Rücksitz (ausstattungsabhängig)

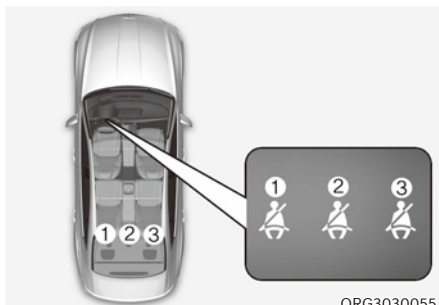

Hinterer Außengurt

Zur Erinnerung für die Mitfahrer im Fond leuchtet nach jedem Schalten des Start/ Stop-Knopfes auf ON oder START etwa sechs Sekunden lang die Gurtwarnleuchte der Rücksitze. Dabei spielt es keine Rolle, ob der Gurt angelegt ist.

Und dann, wenn der Sicherheitsgurt während der Fahrt immer noch nicht angelegt ist oder während der Fahrt gelöst wird, folgen je nach Fahrzeuggeschwindigkeit die folgenden Warnungen.

- Unter 20 km/h:

Die entsprechende Warnleuchte für den Sicherheitsgurt leuchtet auf, bis der Sicherheitsgurt angelegt ist.

- Über 20 km/h:

Die entsprechende Warnleuchte für den Sicherheitsgurt blinkt und der Warnton ertönt für ca. 35 Sekunden. Die Warnleuchte leuchtet weiterhin, bis der Sicherheitsgurt angelegt wird.

Sicherheitsgurt hinten in der Mitte

Befindet sich die Start/Stop-Taste in der Stellung EIN oder START, leuchtet die entsprechende Sicherheitsgurt-Warnleuchte 70 Sekunden lang auf, wenn der Sicherheitsgurt des mittleren Sitzes der zweiten Sitzreihe nicht angelegt ist. Wenn der Sicherheitsgurt jedoch nach 6 Sekunden angelegt wird, erlischt die entsprechende Sicherheitsgurt-Warnleuchte sofort.

Wenn der Sicherheitsgurt angelegt und bei einer Geschwindigkeit unter 20 km/h wieder gelöst wurde, leuchtet die entsprechende Sicherheitsgurt-Warnleuchte 70 Sekunden lang auf.

Wenn der Sicherheitsgurt angelegt und bei einer Geschwindigkeit über 20 km/h wieder gelöst wurde, blinkt die entsprechende Sicherheitsgurt-Warnleuchte, und der Warnton ertönt ca. 35 Sekunden.

Sicherheitsgurtsystem

Dreipunktgurt

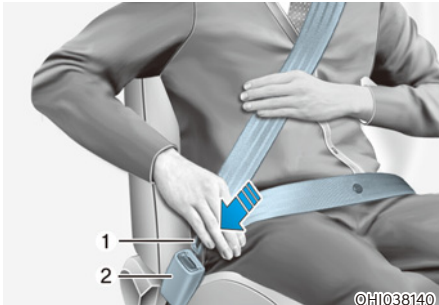

Sicherheitsgurt anlegen:

Um Ihren Gurt anzulegen, ziehen Sie das Gurtband aus der Gurtrolle und schieben Sie die Metallschließzunge (1) in das Gurtschloss (2). Ein Klickgeräusch zeigt an, dass die Schließzunge im Gurtschloss einrastet.

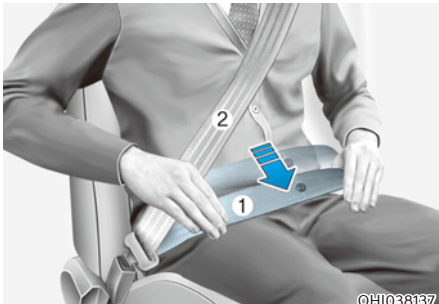

Sie sollten den Beckengurt (1) über Ihre Hüften und den Schultergurt (2) über die Brust führen.

Der Dreipunktgurt stellt die Länge des Gurtbands automatisch ein, nachdem Sie das Beckengurtband manuell so angepasst haben, dass es straff über Ihre Hüften verläuft. Wenn Sie sich langsam und ruckfrei nach vorn beugen, verlängert sich das Gurtband, so dass Sie sich frei bewegen können.

Bei einer Vollbremsung oder einem Aufprall rastet der Gurt in seiner Position ein. Der Gurt rastet auch ein, wenn Sie versuchen, sich schnell nach vorn zu beugen.

HINWEIS

Wenn sich der Sicherheitsgurt nur schwer aus der Gurtrolle ziehen lässt, ziehen Sie den Gurt kräftig heraus und lassen ihn wieder los. Danach können Sie den Gurt leicht von der Gurtrolle ziehen.

⚠️ WARNUNG



Durch falsch angelegte Sicherheitsgurte kann bei einem Unfall die Gefahr schwerer Verletzungen erhöht werden. Beachten Sie folgende Sicherheitshinweise beim Einstellen des Sicherheitsgurts:

- Führen Sie den Beckengurt des Sicherheitsgurtes so tief wie möglich über Ihre Hüften, nicht an Ihre Taille, so dass er eng anliegt. Dadurch können Ihre starken Beckenknochen die Aufprallkraft absorbieren und die Gefahr von inneren Verletzungen verringert sich.
- Lassen Sie einen Arm unter dem Schultergurt und den anderen Arm darüber, wie in der Abbildung gezeigt.
- Bringen Sie den Schultergurtanker immer in der richtigen Höhe in der verriegelten Position an.
- Stellen Sie die Gurthöhe niemals so ein, dass das Gurtband über Ihren Hals oder Ihr Gesicht verläuft.

Höhenverstellung

Sie können den Umlenkbügel des Schultergurts für Ihre Bequemlichkeit und Sicherheit in vier Positionen in der Höhe verstellen.

Die Gurthöhe sollten Sie so wählen, dass das Schultergurtband quer über Ihre Brust und mittig über Ihre Schulter näher zur Tür und nicht über den Hals verläuft.

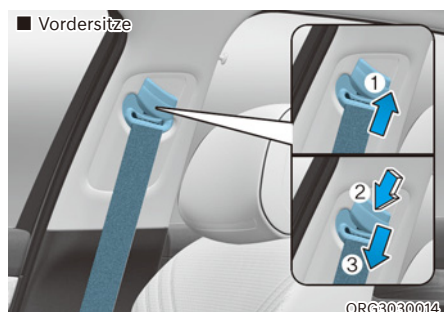

Um die Höhe des Schultergurtbands zu verstellen, schieben Sie den Umlenkbügel in eine geeignete höhere oder tiefere Position.

Um die Höheneinstellung höher zu stellen, ziehen Sie sie nach oben (1). Um sie tiefer zu stellen, drücken Sie sie nach unten (3), während Sie die Höheneinstelltaste (2) drücken.

Geben Sie die Taste frei, um die Verankerung in ihrer Position zu sichern. Versuchen Sie, die Höheneinstellung zu verschieben, um zu prüfen, ob sie sicher verriegelt ist.

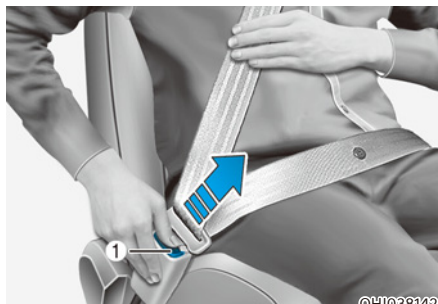

Sicherheitsgurt ablegen:

Drücken Sie die Entriegelungstaste (1) am Gurtschloss.

Wenn das Gurtschloss geöffnet ist, wird das Gurtband automatisch in der Gurttasche aufgerollt. Wenn sich der Gurt nicht aufrollt, vergewissern Sie sich, dass das Gurtband nicht verdreht ist, und versuchen Sie erneut, den Gurt aufrollen zu lassen.

Hinterer mittlerer Sicherheitsgurt (ausstattungsabhängig)

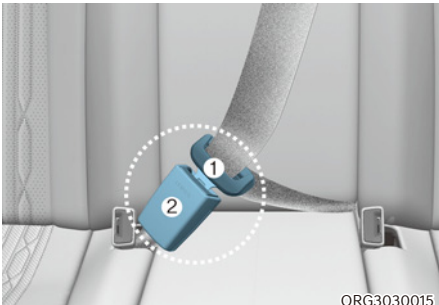

3. Nehmen Sie die Gurtschnalle (2) heraus, die sich zwischen den Sitz-/Rücklehnenpolstern befindet.
4. Führen Sie die Metallplatte (1) in das Gurtschloss (2) ein, bis sie einrastet. Sie können den sicheren Sitz durch Ziehen am Sicherheitsgurt prüfen. Für den 3-Punkt-Gurt sollte die Schnalle mit der 'CENTER'-Markierung verwendet werden.
5. Verstauen Sie die Gurtschnalle wieder zwischen dem Sitz-/Rücklehnenpolster, nachdem Sie den Sicherheitsgurt gelöst haben.

Sicherheitsgurte mit Gurtstraffern



[1]: Sicherheitsgurt mit Gurtstraffer
Vordersitz und äußerer Sitz zweite Sitzreihe
(ausstattungsabhängig)

Ihr Fahrzeug ist auf Fahrer- und Beifahrerseite sowie auf den Rücksitzen (ausstattungsabhängig) mit Sicherheitsgurten (mit Gurtstraffer) ausgestattet. Die Gurtstraffer sollen sicherstellen, dass die Gurte bei bestimmten frontalen oder Seitenkollisionen eng am Oberkörper des Insassen anliegen. Die Gurtstraffer können bei einer bestimmten Aufprallstärke bei frontalen oder Seitenkollisionen zusammen mit den Airbags aktiviert werden.

Wenn das Fahrzeug stark abgebremst wird oder wenn ein Insasse versucht, sich zu schnell nach vorn zu beugen, rastet die Gurtrolle ein.

Bei bestimmten frontalen Kollisionen wird der Gurtstraffer aktiviert und zieht den Gurtstraffer gegen den Körper des Insassen.

Wenn das System bei Aktivierung der Gurtstraffer eine übermäßige Spannung des Fahrer- oder Beifahrergurts feststellt, reduziert ein Gurtkraftbegrenzer im Gurtstraffer die Spannung des betreffenden Gurts teilweise (bei Ausstattung mit Gurtkraftbegrenzer).

WARNUNG

- Fahren Sie immer angeschnallt und achten Sie auf die richtige Sitzhaltung.
- Verwenden Sie den Sicherheitsgurt nicht, wenn er locker oder verdreht ist. Ein lockerer oder verdrehter Sicherheitsgurt schützt Sie bei einem Unfall nicht richtig.
- Legen Sie nichts in die Nähe der Schnalle ab. Dies kann sich nachteilig auf die Schnalle auswirken und dazu führen, dass sie nicht richtig funktioniert.
- Lassen Sie die Gurtstraffer nach jeder Aktivierung und jedem Unfall ersetzen.
- Prüfen Sie den Vorspanner NIEMALS selbst, verzichten Sie auf eigene Versuche zur Wartung, Reparatur oder den Austausch. Wir empfehlen Ihnen, die Vorspanner von einem Genesis-Vertragshändler prüfen, warten, reparieren bzw. austauschen zu lassen.
- Behandeln Sie die Sicherheitsgurte nicht mit Gewalt.

WARNUNG

Berühren Sie deshalb die Baugruppe Gurtstraffer/Gurtrolle nach einer Aktivierung für mehrere Minuten nicht. Wenn der Gurtmechanismus des Gurtstraffers während einer Kollision auslöst, kann der Gurtstraffer heiß werden und Sie verbrennen.

VORSICHT

Karosseriearbeiten im vorderen Bereich des Fahrzeugs können das Gurtstraffer-System beschädigen. Wir empfehlen daher, das System in einer Vertragswerkstatt für Markenprodukte von Genesis warten zu lassen.

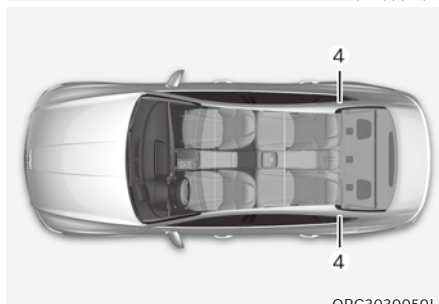
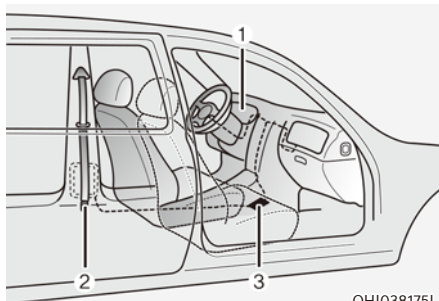

Das Gurtstraffersystem besteht hauptsächlich aus folgenden Komponenten. Deren Einbaulage ist in der Abbildung dargestellt:

- (1) SRS-Airbagwarnleuchte
- (2) Gurtstraffer
- (3) SRS-Steuermodul
- (4) Hinterer Gurtstraffer (ausstattungsabhängig)

HINWEIS

Der Sensor, der das SRS-Steuergerät aktiviert, ist mit den Gurtstraffer-Sicherheitsgurten verbunden. Die SRS-Airbag-Warnleuchte am Kombiinstrument leuchtet etwa drei bis sechs Sekunden auf, nachdem die Start/Stop-Taste auf ON geschaltet wurde, und erlischt dann.

Wenn der Gurtstraffer nicht ordnungsgemäß funktioniert, leuchtet die Warnleuchte, auch wenn der SRS-Airbag keine Fehlfunktionen aufweist. Wenn die Warnleuchte nicht aufleuchtet, ständig leuchtet oder leuchtet, obwohl das Fahrzeug gefahren wird, sollten Sie die Sicherheitsgurte und/oder das SRS-Steuergerät so schnell wie möglich von einem Vertragshändler für Markenprodukte von Genesis prüfen lassen.



Informationen

- Sicherheitsgurte mit Gurtstraffer können in bestimmten Frontal- oder Seitenkollisionen oder bei Überschlagen des Fahrzeugs aktiviert werden (bei Ausstattung mit einem Überschlagsensor).
- Wenn die Gurtstraffer aktiviert werden, kann ein lautes Explosionsgeräusch hörbar werden und es kann feiner Staub, der einer Rauchentwicklung ähnlich ist, im Fahrzeuginnenraum sichtbar werden. Dies sind normale Begleiterscheinungen, die aber nicht gefährlich sind.
- Obwohl dies unbedenklich ist, kann der feine Staub Hautirritationen verursachen und sollte deshalb nicht längere Zeit eingeatmet werden. Waschen Sie alle dem Staub ausgesetzten Hautpartien gründlich, wenn bei einem Unfall ein Gurtstraffer aktiviert wurde.

Voraktivierter Sicherheitsgurt (PSB) (ausstattungsabhängig)

Der Zweck des voraktivierten Sicherheitsgurtes besteht darin, den Sicherheitsgurt bei Erkennen einer Kollision, bei Notbremsungen oder bei Erfassen von Kontrollverlust zu spannen.

HINWEIS

Der voraktivierte Sicherheitsgurt ist ein ergänzendes System. Der voraktivierte Sicherheitsgurt aktiviert nur, wenn der Fahrgast seinen Sicherheitsgurt angelegt hat.

Betrieb des voraktivierten Sicherheitsgurtes

Um die Fahrgastsicherheit zu maximieren funktioniert das voraktivierte Sicherheitsgurtsystem wie folgt.

- Vollständiges Einziehen
Der Sicherheitsgurt wird in den folgenden Situationen gespannt:
 - Notbremsung
 - Verlust der Kontrolle über das Fahrzeug
 - Fahrzeug erkennt eine Kollision
 - Fahrt auf rutschiger, vereister Straße
 - Fahren auf einer unebener Fahrbahn mit schweren Stößen
 - Es kommt zu instabilem Rollen des Fahrzeugs
- Entfernung des Durchhangs
Strafft einen losen Sicherheitsgurt, wenn die Fahrzeuggeschwindigkeit über 15 km/h liegt.
- Parken des Gurts
Spannt einen lockeren Sicherheitsgurt, wenn der Sicherheitsgurt gelöst wird.

Warnmeldung

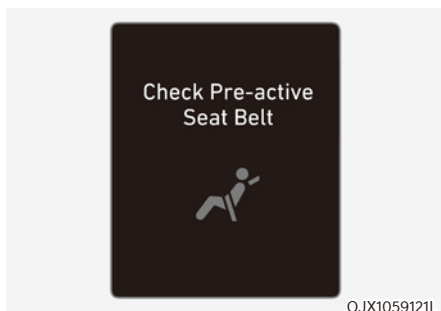

Prüfung des voraktivierten Sicherheitsgurts

Die Warnmeldung für den voraktivierten Sicherheitsgurt erscheint, wenn ein Problem mit Ihrem voraktivierten Sicherheitsgurt vorliegt.

Wir empfehlen, das System von einer Vertragshändler für Markenprodukte von Genesis prüfen zu lassen, wenn die Warnmeldung bei fahrendem Fahrzeug aufleuchtet. Wenn die Warnmeldung für den voraktivierten Sicherheitsgurt nicht mehr angezeigt wird, leuchtet die Hauptwarnleuchte (⚠).

Sicherheitsgurte: zusätzliche Sicherheitshinweise

Verwendung von Sicherheitsgurten während der Schwangerschaft

Der Sicherheitsgurt sollte während der Schwangerschaft immer angelegt werden. Der beste Weg zum Schutz Ihres ungeborenen Kindes ist es, sich selbst zu schützen, indem Sie immer den Sicherheitsgurt anlegen.

Schwangere sollten immer einen Beckengurt anlegen. Führen Sie den Schultergurt quer über die Brust zwischen Ihren Brüsten und vom Hals weg. Legen Sie den Beckengurt so unter Ihren Bauch, dass er STRAFF über Ihre Hüften und Ihren Beckenknochen unter den Bauch passt.



WARNUNG

Um die Gefahr zu verringern, dass das Ungeborene bei einem Unfall schwer verletzt oder getötet wird, dürfen schwangere Frauen den Beckengurt niemals auf oder über dem Bereich des Unterleibs platzieren, in dem sich der Fötus befindet.

Verwendung von Sicherheitsgurten bei Kindern

Säuglinge und Kleinkinder

In den meisten Ländern gibt es Bestimmungen zu Kinderrückhaltesystemen, nach denen Kinder in zugelassenen Kinderrückhaltesystemen einschließlich Sitzerrhöhungen reisen müssen. Die gesetzlichen Vorschriften, ab welchem Alter Sicherheitsgurte statt des Kinderrückhaltesystems verwendet werden dürfen, sind in den einzelnen Ländern unterschiedlich. Berücksichtigen Sie daher die spezifischen Vorschriften in Ihrem Land und in dem Land, in dem Sie reisen. Das Rückhaltesystem für Kinder und Kleinkinder muss ordnungsgemäß platziert und auf einem Rücksitz installiert werden.

Weitere Informationen finden Sie unter „Kinderrückhaltesysteme“ in diesem Kapitel.



WARNUNG

Schnallen Sie Säuglinge und Kleinkinder stets ordnungsgemäß in einem Kindersitz an, der für die Größe und das Gewicht des Kindes geeignet ist.

Halten Sie NIEMALS ein Kind auf dem Schoß oder in den Armen, wenn sich das Fahrzeug bewegt, um das Risiko schwerer Verletzungen oder des Todes für das Kind und andere Insassen zu verringern. Bei einem Unfall würde das Kind aufgrund einer sehr starken Kraftentwicklung aus Ihren Armen und gegen Fahrzeugteile im Inneren geschleudert werden.

Kleinkinder sind bei einem Unfall am besten gegen Verletzungen geschützt, wenn sie ordnungsgemäß auf einem Rücksitz in einem Kinderrückhaltesystem angeschnallt sind, welches den Anforderungen der Sicherheitsstandards in Ihrem Land entspricht. Wenn Sie ein Kinderrückhaltesystem kaufen, vergewissern Sie sich, dass es ein Label trägt, das die Einhaltung der Sicherheitsstandards in Ihrem Land bestätigt.

Das Kinderrückhaltesystem muss für Größe und Gewicht Ihres Kindes geeignet sein. Prüfen Sie die entsprechende Spezifikation des Rückhaltesystems. Siehe „Rückhaltesysteme für Kinder“ in diesem Kapitel.

Größere Kinder

Kinder unter 13 Jahren, die zu groß für eine Sitzerrhöhung sind, sollten immer auf den Rücksitzen Platz nehmen und die verfügbaren Dreipunktgurte verwenden. Ein Sicherheitsgurt sollte über den Oberschenkeln liegen und eng an Schulter und Brust anliegen, um das Kind sicher zu halten. Prüfen Sie den Gurt regelmäßig. Ein Kind, das nicht stillsitzt, könnte den Gurt aus seiner Position verschieben. Im Falle eines Unfalls sind Kinder am besten durch ein ordnungsgemäßes Kinderrückhaltesystem auf den Rücksitzen geschützt.

Wenn ein größeres Kind (über 13 Jahre) auf dem Vordersitz sitzen muss, muss das Kind ordnungsgemäß mit dem vorhandenen Sicherheitsgurt angeschnallt sein und der Sitz muss möglichst weit nach hinten geschoben werden.

Wenn der Schultergurt den Hals oder das Gesicht des Kinds leicht berührt, versuchen Sie, das Kind näher zur Mitte des Fahrzeugs zu platzieren. Wenn der Schultergurt immer noch Gesicht oder Hals berührt, muss das Kind auf einen Rücksitz mit einer geeigneten Sitzerrhöhung gesetzt werden.



WARNUNG

- **Achten Sie bei größeren Kindern stets darauf, dass der Sicherheitsgurt angelegt und ordnungsgemäß eingestellt ist.**
- **Lassen Sie auf keinen Fall zu, dass der Schultergurt den Hals oder das Gesicht des Kindes berührt.**
- **Lassen Sie nicht zu, dass sich mehrere Kinder einen Sicherheitsgurt teilen.**

Verwendung von Sicherheitsgurten bei verletzten Personen

Der Gurt muss auch angelegt werden, wenn eine verletzte Person transportiert wird. Konsultieren Sie einen Arzt, wenn Sie spezifische Empfehlungen benötigen.

Eine Person pro Gurt

Zwei Personen (inklusive Kinder) dürfen sich niemals mit nur einem Sicherheitsgurt anschnallen. Dadurch könnte es bei einem Unfall zu schwereren Verletzungen kommen.

Nicht hinlegen

Es kann gefährlich sein, wenn Sie beim Fahren auf einem Sitz mit zurückgeklappter Lehne sitzen. Auch wenn Sie angeschnallt sind, ist der Schutz durch das Rückhaltesystem (Sicherheitsgurte und/oder Airbags) durch die geneigte Rücklehne deutlich geringer.

Sicherheitsgurte müssen eng an Unterleib und Oberkörper anliegen, um ihre Wirkung entfalten zu können.

Bei einem Unfall werden Sie gegen den Sicherheitsgurt geschleudert und ziehen sich Halsverletzungen oder dergleichen zu.

Je weiter die Rücklehne zurückgeklappt ist, desto größer ist die Wahrscheinlichkeit, dass die Hüfte des Insassen unter den Beckengurt rutscht oder er/sie sich den Hals am Schultergurt verletzt.



WARNUNG

- **Fahren Sie niemals mit weit nach hinten geneigter Rücklehne (Liegesitzfunktion).**
- **Das Fahren mit weit nach hinten geneigter Rücklehne birgt ein höheres Verletzungsrisiko bei Kollisionen und Vollbremsungen. Es besteht Lebensgefahr.**
- **Fahrer und Beifahrer müssen immer Kontakt zur Rücklehne haben und ordnungsgemäß angeschnallt sein. Ferner müssen die Rücklehnen aufgerichtet sein.**

Gurte sorgfältig behandeln

Sicherheitsgurtsysteme dürfen niemals zerlegt oder verändert werden. Achten Sie auch immer darauf, dass die Gurtbänder und die anderen Komponenten der Gurtsysteme nicht von Sitzgelenken und Türen oder aus anderen Ursachen beschädigt werden.

Regelmäßige Prüfung

Alle Sicherheitsgurte müssen in regelmäßigen Abständen auf Verschleiß und Beschädigungen jeder Art geprüft werden. Jedes beschädigte Teil muss sobald als möglich ersetzt werden.

Gurte sauber und trocken halten

Gurte müssen sauber und trocken gehalten werden. Wenn Gurte verreckt sind, können sie mit einer milden Reinigungslösung und warmem Wasser gereinigt werden. Bleichmittel, Färber, aggressive Reinigungsmittel oder Scheuermittel dürfen nicht verwendet werden, da sie das Gewebe beschädigen und schwächen können.

Wann Sicherheitsgurte ersetzen?

Alle Sicherheitsgurte, die bei einem Unfall angelegt waren, müssen danach komplett ersetzt werden. Dies muss auch geschehen, wenn keine Beschädigung sichtbar ist. Wir empfehlen Ihnen, sich an einen Vertragshändler für Markenprodukte von Genesis zu wenden.

KINDERRÜCKHALTESYSTEM (CRS)

Unsere Empfehlung: Kinder gehören immer auf die Rücksitze.



WARNUNG

Sichern Sie Kinder immer richtig im Fahrzeug. Kinder jeden Alters sind sicherer aufgehoben, wenn sie auf einem Rücksitz angeschnallt sind. Platzieren Sie ein nach hinten gerichtetes Kinderrückhaltesystems niemals auf dem Beifahrersitz, wenn der Beifahrer-Frontairbag nicht deaktiviert ist.

Kinder unter 13 Jahren sollten grundsätzlich hinten sitzen und immer ordnungsgemäß angeschnallt sein, um die Gefahr von Verletzungen bei Unfällen, Notbremsungen und plötzlichen Fahrmanövern zu verringern.

Aus Unfallstatistiken ist bekannt, dass ein Kind, welches ordnungsgemäß auf einem Rücksitz angeschnallt ist, sicherer aufgehoben ist, als wenn es auf dem Vordersitz sitzt. Kinder, die zu groß für ein Kinderrückhaltesystem sind, müssen die Sicherheitsgurte verwenden.

In den meisten Ländern gelten Vorschriften bezüglich der Verwendung zugelassener Kindersitze.

Da das Alter bzw. die Größe oder das Gewicht, ab dem/der Sicherheitsgurte statt der Kindersitze verwendet werden dürfen, je nach Land verschieden ist, müssen Sie sich über die in Ihrem Land bzw. im Ausland geltenden Vorschriften informieren.

Kinderrückhaltesysteme müssen ordnungsgemäß installiert und auf dem Fahrzeugsitz positioniert werden. Benutzen Sie immer ein handelsübliches Kinderrückhaltesystem, das die Anforderungen Ihres Landes erfüllt.

Kinderrückhaltesystem (CRS)

Verwenden Sie für Kinder und Kleinkinder ist ein geeignetes Kinderrückhaltesystem mit Blickrichtung nach vorn bzw. hinten, das ordnungsgemäß auf dem Fahrzeugsitz fixiert ist. Lesen und befolgen Sie die Einbauhinweise und Verwendungshinweise des Herstellers des Kinderrückhaltesystems.



WARNUNG

- **Befolgen Sie bei der Montage und HanRG3abung von Kinderrückhaltesystemen stets die Anweisungen des Herstellers.**
- **Schnallen Sie Ihr Kind stets ordnungsgemäß im Kinderrückhaltesystem an.**
- **Verwenden Sie keine Babyschalen oder Kindersitze, die nur an der Rücklehne aufgehängt sind, da dies bei einem Unfall keinen ausreichenden Schutz bietet.**
- **Wir empfehlen, das Kinderrückhaltesystem, die Sicherheitsgurte, die ISOFIX-Halterungen und die Haltebänder nach einem Unfall in einer Vertragswerkstatt für Markenprodukte von Genesis prüfen zu lassen.**

Auswahl eines Kinderrückhaltesystems

Bei der Auswahl eines Rückhaltesystems für Ihr Kind sollten Sie stets folgende Punkte berücksichtigen:

- Achten Sie auf das Vorhandensein eines Typschilds, aus dem hervorgeht, dass der Kindersitz den in Ihrem Land geltenden Sicherheitsvorschriften entspricht.
Ein Kinderrückhaltesystem darf nur dann eingebaut werden, wenn dafür eine Zulassung nach ECE-R 44 oder ECE-R129 vorliegt.
- Wählen Sie ein Kinderrückhaltesystem je nach Größe und Gewicht Ihres Kindes. Diese Angaben finden Sie in der Regel auf dem Zertifizierungsaufkleber bzw. in den Gebrauchshinweisen.
- Wählen Sie einen Kindersitz, der zu dem Fahrzeugsitz passt, für den er bestimmt ist.
- Studieren und beachten Sie die beiliegenden Warnhinweise und Montage-/Bedienungsanleitungen des Kinderrückhaltesystems.

Arten von Kinderrückhaltesystemen

Im Wesentlichen gibt es drei Arten von Rückhaltesystemen für Kinder: nach hinten gerichtete Sitze, nach vorn gerichtete Sitze sowie Sitzerrhöhungen.

Ihre Einteilung erfolgt nach Alter, Größe und Gewicht des Kindes.



Der Fahrtrichtung entgegen gerichtetes Kinderrückhaltesystem

Ein Kinderrückhaltesystem entgegen der Fahrtrichtung hält das Kind so, dass der Rücken des Kindes in Fahrtrichtung zeigt. Das Haltegurtsystem fixiert das Kind. Bei einem Unfall bleibt das Kind in dem Kinderrückhaltesystem, eine Belastung der empfindlichen Nacken- und Rückenwirbel wird verringert.

Alle Kinder unter einem Jahr müssen immer in Kinderrückhaltesystemen transportiert werden, die entgegen der Fahrtrichtung zeigen. Es gibt verschiedene Arten von Kinderrückhaltesystemen, die entgegen der Fahrtrichtung zeigen: Nur für Kleinkinder geeignete Kinderrückhaltesysteme können nur entgegengesetzt zur Fahrtrichtung verwendet werden. Konvertierbare und 3in1-Kinderrückhaltesysteme sind in der Regel für größere und schwerere Kinder geeignet, sodass Sie Ihr Kind länger entgegengesetzt zur Fahrtrichtung platziert mitnehmen können.

Benutzen Sie Kinderrückhaltesysteme, die für den Transport entgegen der Fahrtrichtung geeignet sind, solange es Körpergröße und Gewicht der Kinder entsprechend den Hinweisen des Herstellers des Kinderrückhaltesystems zulassen.



Kinderrückhaltesystem in Fahrtrichtung

Ein Kinderrückhaltesystem mit Sicht in Fahrtrichtung hält den Körper des Kindes durch ein Gurtsystem. Transportieren Sie Kinder in einem Kinderrückhaltesystem mit Sicht in Fahrtrichtung und einem Gurtsystem, bis sie schwerer bzw. größer sind, als der Hersteller Ihres Kinderrückhaltesystems erlaubt.

Sobald Ihr Kind so groß ist, dass es nicht mehr in ein Kinderrückhaltesystem mit Sicht in Fahrtrichtung passt, kann Ihr Kind eine Sitzerrhöhung verwenden.

Sitzerrhöhungen

Eine Sitzerrhöhung ist ein Kinderrückhaltesystem, das dafür sorgen soll, dass Ihr Kind besser in den Sicherheitsgurt des Fahrzeugs passt. Mit einer Sitzerrhöhung wird der Sicherheitsgurt so positioniert, dass er besser über die stabileren Körperteile Ihres Kindes passt. Transportieren Sie Ihre Kinder mit Sitzerrhöhung, bis sie so groß sind, dass der Sicherheitsgurt auch ohne Sitzerrhöhung richtig passt.

Damit eine Sitzerrhöhung richtig passt, muss der Bauchgurt bequem auf den Oberschenkeln anliegen und darf nicht auf den Magen drücken. Der Schultergurt muss bequem über die Schulter und die Brust verlaufen und nicht über Nacken oder Gesicht. Kinder unter 13 Jahren müssen immer ordnungsgemäß angeschnallt werden, um die Verletzungsgefahr bei einem Unfall, plötzlichem Bremsen oder plötzlichem Fahrmanövern zu minimieren.

Einbau eines Kinderrückhaltesystems



WARNUNG

Vor dem Einbau Ihres Kinderrückhaltesystems müssen Sie immer:

Studieren und beachten Sie Anweisungen des Kindersitzherstellers.

Wenn Sie Warnhinweise oder Anweisungen nicht beachten, besteht bei einem Unfall die Gefahr schwerer Verletzungen, selbst mit Todesfolge.



WARNUNG

Wenn die Fahrzeugkopfstütze eine ordnungsgemäße Installation eines Kinderrückhaltesystems verhindert, die Kopfstütze der betreffenden Sitzposition entweder verstellen oder komplett entfernen.

Nach der Auswahl eines für das Kind geeigneten Kinderrückhaltesystems und der Prüfung der Einbaulage sind grundsätzlich drei Dinge für den ordnungsgemäßen Einbau zu beachten:

- **Befestigen Sie den Kindersitz ordnungsgemäß im Fahrzeug.** Alle Kinderrückhaltesysteme müssen mit einem Zweipunktgurt oder mit dem Beckengurtband eines Dreipunktgurts oder mit einem ISOFIX-Halteband und/oder ISOFIX-Halterungen und/oder einer Stütze im Fahrzeug befestigt werden.
- **Vergewissern Sie sich, dass der Kindersitz ordnungsgemäß befestigt ist.** Rütteln Sie nach dem Einbau in jeder Richtung an dem Kinderrückhaltesystem, um den sicheren Sitz zu prüfen. Ein mit dem Sicherheitsgurt fixiertes Kinderrückhaltesystem muss so fest wie möglich montiert werden. Es muss jedoch mit einer gewissen Seitwärtsbewegung gerechnet werden. Wenn Sie einen Kindersitz einbauen, stellen Sie den Fahrzeugsitz und die Rücklehne so ein (horizontal und vertikal), dass Ihr Kind bequem im Kindersitz sitzen kann.
- **Schnallen Sie Ihr Kind im Kindersitz an.** Achten Sie darauf, dass das Kind ordnungsgemäß laut Herstelleranleitung im Kindersitz angeschnallt ist.



VORSICHT

Ein Kinderrückhaltesystem in einem geschlossenen Fahrzeug kann sehr heiß werden. Prüfen Sie die Temperatur der Sitzfläche und der Schnallen, bevor Sie Ihr Kind in das Kinderrückhaltesystem setzen, um Verbrennungen zu vermeiden.

Eignung jedes Sitzplatzes für angeschnallte & ISOFIX-Kinderrückhaltesysteme gemäß UN-Vorschriften

(Informationen für Fahrzeugnutzer und CRS-Hersteller)

- Ja: Geeignet für den Einbau eines CRS der angegebenen Kategorie
- Nein: Nicht geeignet für den Einbau eines CRS der angegebenen Kategorie
- „-“: Entfällt

CRS-Kategorien		Sitzpositionen						Anmerkungen	
		1	2	3		4	5		6
				Airbag EIN	Airbag AUS				
CRS mit Universalgurt ¹⁾		-	-	Nein	Ja F, R	Ja F, R	Ja ²⁾ F, R	Ja F, R	F: Vorwärts gerichtet R: Rückwärts gerichtet
i-Size CRS	ISOFIX CRF : F2, F2X, R1, R2	-	-	Nein	Nein	Ja F, R	Nein	Ja F, R	
Babytrageschale (ISOFIX-CRS mit seitlicher Ausrichtung)	ISOFIX CRF: L1, L2	-	-	Nein	Nein	Nein	Nein	Nein	
ISOFIX-Kinderrückhaltesystem für Babys (*: ISOFIX-Baby-CRS)	ISOFIX CRF : R1	-	-	Nein	Nein	Ja R	Nein	Ja R	
ISOFIX-CRS für Kleinkinder - klein	ISOFIX CRF : F2, F2X, R2, R2X	-	-	Nein	Nein	Ja F, R	Nein	Ja F, R	
ISOFIX-CRS für Kleinkinder - groß* (*: keine Sitzerhöhungen)	ISOFIX CRF : F3, R3	-	-	Nein	Nein	Ja F, R	Nein	Ja F, R	
Sitzerhöhung – reduzierte Breite	ISO CRF: B2	-	-	Nein	Nein	Ja	Nein	Ja	
Sitzerhöhung – Gesamtbreite	ISO CRF: B3	-	-	Nein	Nein	Ja	Nein	Ja	

Sitznummer	Position im Fahrzeug	Sitzpositionen
1	Vorn links	
2	Vorn Mitte	
3	Vorn rechts	
4	2. Sitzreihe links	
5	2. Sitzreihe Mitte	
6	2. Sitzreihe rechts	

ORG3030051L

Hinweis¹⁾: Das CRS mit Universalgurt gilt für alle Gewichtsgruppen.

Hinweis²⁾: Die Sitzposition Nr. 5 ist nicht für den Einbau eines Kinderrückhaltesystems mit Stützfuß geeignet.

- * Platzieren Sie ein nach hinten gerichtetes Kinderrückhaltesystems niemals auf dem Beifahrersitz, wenn der Beifahrer-Frontairbag nicht deaktiviert ist.
- * Informationen zu semi-universellen oder fahrzeugspezifischen Kinderrückhaltesystemen (ISOFIX oder CRS mit Sicherheitsgurt) finden Sie in der im CRS-Handbuch enthaltenen Fahrzeugliste.

Empfohlenes Kinderrückhaltesystem für das Fahrzeug gemäß UN-Vorschriften

(Informationen für Fahrzeugnutzer und CRS-Hersteller)

Altersgruppe	Name	Hersteller	Art der Befestigung	ECE-R44/R129 Freigabe-Nr.
Gruppe 0+	Baby Safe 2 i-Size und Baby Safe i-Size Base	Britax Römer	ISOFIX mit Stützfuß und Blickrichtung nach hinten montiert	R129 - E1 - 000008R129
Gruppe 1	Duo Plus	Britax Römer	ISOFIX-Halterung	R44 - E1 - 04301133
Gruppe 2	KidFix2 R	Britax Römer	Nach vorn gerichtet, mit ISOFIX und Fahrzeugsicherheitsgurt. Sollte eine Beckengurtführung für das CRS verwenden.	ECE R44: 4301304
Gruppe 3	Junior III	Graco	Nach vorn gerichtet, mit Sicherheitsgurt	E11 03.44.164 E11 03.44.165

ISOFIX-Halterung und oberes Halteband (ISOFIX-Haltevorrichtung) für Kinder

Mit dem ISOFIX-System wird ein Kinderrückhaltesystem während der Fahrt und bei einem Unfall sicher befestigt. Das System ist so konzipiert, dass das Kinderrückhaltesystem einfach befestigt werden kann und die Gefahr der falschen Befestigung minimiert wird. Das ISOFIX-System nutzt Ankerpunkte im Fahrzeug und Befestigungselemente am Kinderrückhaltesystem. Beim ISOFIX-System entfällt die Notwendigkeit, das Kinderrückhaltesystem mit den Sicherheitsgurten auf dem Rücksitz zu sichern.

Die ISOFIX-Ankerpunkte sind Metallösen, die fest mit dem Fahrzeug verbunden sind. Jede ISOFIX-Sitzposition ist mit zwei unteren Ankerpunkten ausgestattet, die ein Kinderrückhaltesystem mit Befestigungselementen im Unterteil aufnehmen.

Damit Sie das ISOFIX-System Ihres Fahrzeug nutzen können, benötigen Sie einen Kindersitz mit ISOFIX-Befestigungsvorrichtungen.

Informationen zur HanRG3abug von Kindersitzen mit Befestigungsvorrichtungen für ISOFIX-Ankerpunkte erhalten Sie vom Hersteller.

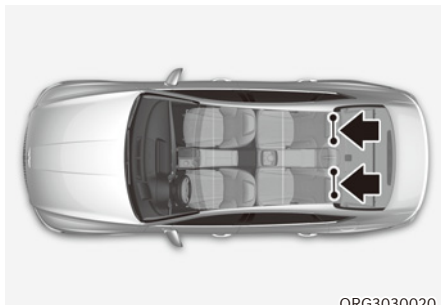

ORG3030020

Die äußeren Rücksitze links und rechts sind mit ISOFIX-Ankerpunkten ausgestattet. Deren Einbaulage ist in der Abbildung dargestellt.



WARNUNG

Versuchen Sie nicht, ein Kinderrückhaltesystem mit ISOFIX-Befestigung an der mittleren Rücksitzposition zu befestigen. Dieser Sitz verfügt nicht über ISOFIX-Ankerpunkte. Wenn versucht wird, an den Ankerpunkten der äußeren Rücksitze ein in der mittleren Rücksitzposition montiertes Kinderrückhaltesystem zu befestigen, kann dies die Ankerpunkte beschädigen.

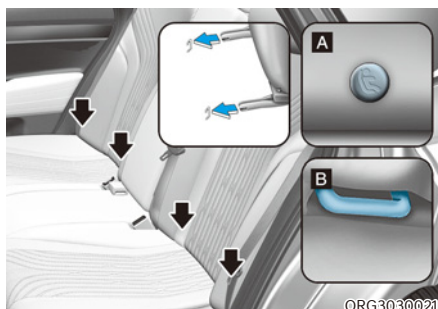

ORG3030021

[A]: Kennzeichnung der Lage der ISOFIX-Ankerpunkte (Ausführung A- , Ausführung B- ),

[B]: ISOFIX-Verankerung

Die ISOFIX-Ankerpunkte befinden sich an den äußeren Rücksitzpositionen links und rechts zwischen Rücklehne und Sitzpolster. Die Symbole zeigen ihre Einbaulage.

Einbau von Kindersitzen mittels ISOFIX-System

i-Size- oder ISOFIX-kompatiblen Kindersitz auf einer der beiden äußeren Rücksitzpositionen installieren:

1. Schieben Sie das Gurtschloss von den unteren ISOFIX-Halterungen fort.
2. Räumen Sie alle anderen Dinge aus dem Weg, die eine feste Verbindung zwischen Kindersitz und ISOFIX-Halterungen verhindern könnten.

3. Stellen Sie den Kindersitz auf den Fahrzeugsitz und befestigen Sie ihn unter Beachtung der Herstelleranleitung an den ISOFIX-Halterungen.
4. Folgen Sie den Anweisungen des Herstellers des Kinderrückhaltesystems zum korrekten Einbau und zur Verbindung der ISOFIX-Anschlüsse des Kinderrückhaltesystems mit den ISOFIX-Ankerpunkte.



WARNUNG

Beachten Sie die folgenden Sicherheitshinweise bei der Benutzung des ISOFIX-Systems:

- Studieren und beachten Sie alle mitgelieferten Einbauanleitungen Ihres Kinderrückhaltesystems.
- Schließen Sie alle nicht verwendeten Sicherheitsgurte der Fondsitze und führen Sie die nicht benötigten Sicherheitsgurte hinter dem Kindersitz entlang, damit das Kind sie nicht ergreift und festhält. Kinder können stranguliert werden, wenn sich ein Schulterriemen um ihren Hals wickelt und der Sicherheitsgurt gespannt wird.
- Befestigen Sie niemals mehr als ein Kinderrückhaltesystem an einer Verankerung. Andernfalls kann die Verankerung bzw. der Anschluss sich lösen oder brechen.
- Lassen Sie das ISOFIX-System nach einem Unfall immer von Ihrem Händler prüfen. Ein Unfall kann das ISOFIX-System beschädigen, sodass das Kinderrückhaltesystem nicht mehr richtig gehalten wird.

Befestigung von Kindersitzen mit einem oberen Halteband

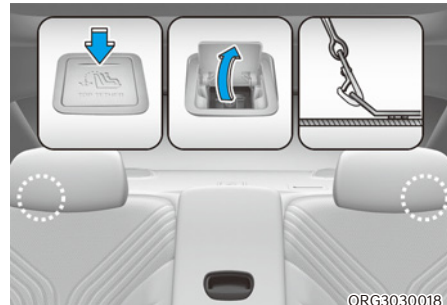

Die oberen Verankerungen für Kinderrückhaltesysteme befinden sich auf der Gepäckablage.



1. Führen Sie das obere Halteband des Kinderrückhaltesystems über die Rücklehne. Befolgen Sie bei der Verlegung des oberen Haltebandes die Anweisungen des Kindersitzherstellers.
2. Befestigen Sie das obere Halteband am oberen Ankerpunkt und ziehen Sie das Halteband gemäß den Anweisungen des Kindersitzherstellers fest, um das Kinderrückhaltesystem sicher am Sitz zu befestigen.



WARNUNG

Beachten Sie bei der Befestigung des oberen Haltebands die folgenden Sicherheitshinweise:

- Studieren und beachten Sie alle mitgelieferten Einbauanleitungen Ihres Kinderrückhaltesystems.
- Befestigen Sie **NIE** mehrere Kinderrückhaltesysteme an demselben oberen ISOFIX-Ankerpunkt. Dies könnte zum Lockern oder Reißen des Ankerpunktes oder des Befestigungselements führen.
- Befestigen Sie das obere Halteband ausschließlich am passenden oberen Ankerpunkt. Bei einer anderweitigen Befestigung ist die korrekte Funktion nicht gewährleistet.
- Bauartbedingt halten Kindersitzverankerungen nur solchen Belastungen stand, die durch ordnungsgemäß befestigte Kindersitze entstehen.

Unter keinen Umständen dürfen sie zum Befestigen von Sicherheitsgurten für Erwachsene oder zum Befestigen von Gegenständen oder Ausrüstungsteilen des Fahrzeugs verwendet werden.

Kindersitze mit einem Dreipunktgurt befestigen

Wenn kein ISOFIX-System vorhanden ist, müssen alle Kindersitze mit dem Beckengurtband eines Dreipunktgurts auf den Rücksitzen befestigt werden.



Kinderrückhaltesysteme mit Dreipunktgurt befestigen

Zum Befestigen eines Kindersitzes auf den Rücksitzen gehen Sie wie folgt vor:

1. Legen Sie das Rückhaltesystem auf den Rücksitz und führen Sie den Dreipunktgurt entsprechend der Herstelleranweisungen durch das Rückhaltesystem hindurch oder um das Rückhaltesystem herum. Vergewissern Sie sich, dass das Gurtband nicht verdreht ist.

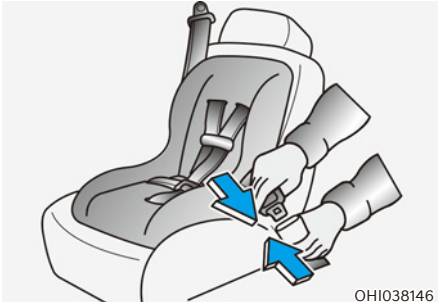

2. Schieben Sie die Schließzunge des Dreipunktgurts in das Gurtschloss. Achten Sie darauf, dass das Klickgeräusch deutlich hörbar ist.

i Informationen

Positionieren Sie die Gurtschlosstaste so, dass sie im Notfall leicht erreichbar ist.



3. Ziehen Sie den Gurt möglichst straff, indem Sie den Kindersitz nach unten drücken und dabei das Schultergurtband aufrollen.
4. Drücken Sie gegen den Kindersitz und ziehen Sie daran, um sich zu vergewissern, dass der Sicherheitsgurt ihn ordnungsgemäß in Position hält.

Wenn der Hersteller Ihres Kinderrückhaltesystems die Verwendung eines oberen Haltebands zusätzlich zur Befestigung mit dem Dreipunktgurt empfiehlt, lesen Sie bitte den Abschnitt auf Seite 3-46.

Um den Kindersitz auszubauen, drücken Sie die Gurtschlosstaste. Ziehen Sie den Dreipunktgurt dann aus der Rückhaltevorrichtung und lassen Sie ihn vollständig aufrollen.

! WARNUNG

Wenn eine Kinderrückhaltevorrichtung am mittleren Sitz der zweiten Sitzreihe angebracht ist, schieben Sie den Sitz der zweiten Sitzreihe so weit wie möglich nach hinten, um Kontakt mit dem Mittelnairbag der Vordersitze zu vermeiden (bei Ausstattung mit Mittelnairbag der Vordersitze).

AIRBAGS - ERGÄNZENDES RÜCKHALTESYSTEM

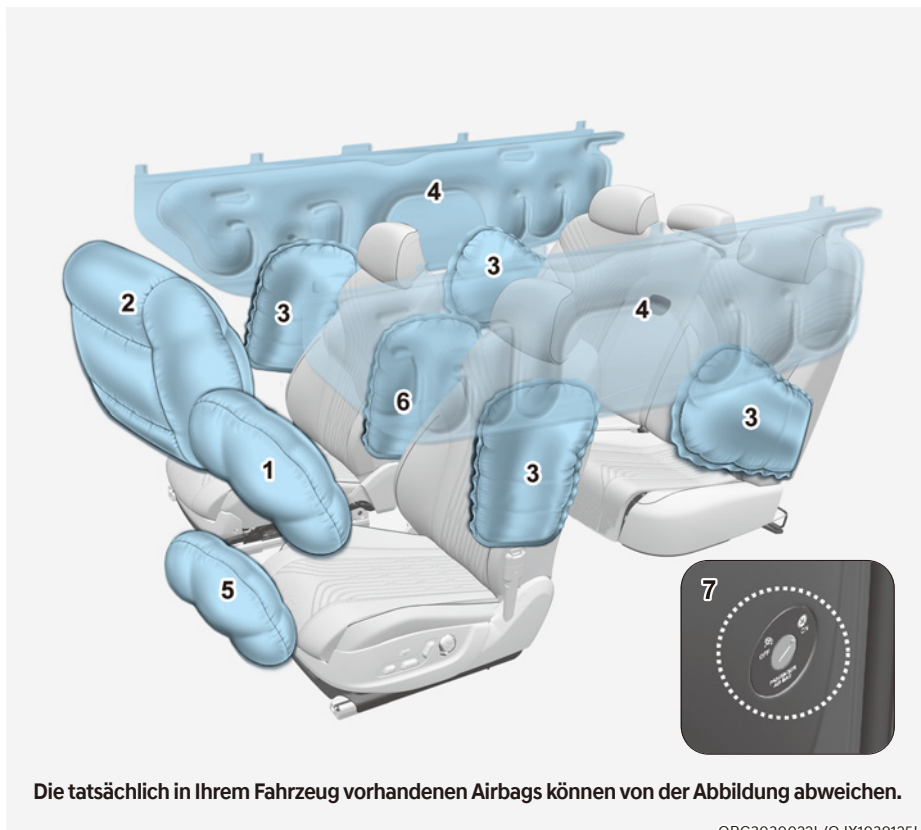

Die tatsächlich in Ihrem Fahrzeug vorhandenen Airbags können von der Abbildung abweichen.

ORG3030022L/OJX1039125L

- | | |
|-------------------------|-------------------------------------|
| 1. Fahrerairbag vorn | 5. Fahrerknieairbag |
| 2. Beifahrerairbag vorn | 6. Mittenairbag Vordersitze |
| 3. Seitenairbag | 7. Schalter Beifahrerairbag EIN/AUS |
| 4. Kopfairbag | |

Fahrzeuge sind mit einem ergänzenden Airbagsystem für den Fahrersitz und den Beifahrersitz ausgestattet.

Die Frontairbags ergänzen die Dreipunkt-Sicherheitsgurte. Damit diese Airbags Schutz bieten, müssen die Sicherheitsgurte während der Fahrt immer angelegt werden.

Sie können bei einem Unfall schwer verletzt oder getötet werden, wenn Sie keinen Sicherheitsgurt anlegen. Airbags sollen die Sicherheitsgurte ergänzen, aber nicht ersetzen. Airbags sollen jedoch auch nicht bei jeder Kollision ausgelöst werden. Bei manchen Unfällen sind die Sicherheitsgurte die einzige Rückhaltesicherung, die Sie schützt.



WARNUNG

AIRBAG-SICHERHEITSHINWEISE

Verwenden Sie IMMER Sicherheitsgurte und Kinderrückhaltesysteme - bei jeder Reise, jedes Mal, für jeden! Selbst mit Airbags können Sie bei einer Kollision ernsthaft verletzt oder getötet werden, wenn Sie den Sicherheitsgurt nicht richtig oder überhaupt nicht angelegt haben.

Setzen Sie niemals Kinder mit einem Kindersitz oder einer Sitzerhöhung auf den Beifahrersitz, wenn der Airbag nicht deaktiviert ist.

Wenn sich der Airbag entfaltet, kann er das Kind mit solcher Wucht treffen, dass es schwere oder tödliche Verletzungen erleidet.

ABC - Schnallen Sie Kinder unter 13 Jahren immer auf dem Rücksitz an. Das ist während der Fahrt der sicherste Platz für Kinder jeden Alters. Wenn ein über 13 Jahre altes Kind auf dem Vordersitz sitzen muss, muss es ordnungsgemäß angeschnallt werden; der Sitz sollte soweit wie möglich nach hinten geschoben werden.

Alle Insassen müssen gerade, mittig und angeschnallt auf dem Sitz mit der Rücklehne in aufrechter Stellung sitzen, die Beine bequem ausgestreckt und die Füße auf dem Boden, bis das Fahrzeug geparkt und abgeschaltet ist. Wenn sich ein Insasse während eines Unfalls nicht in der vorgeschriebenen Position befindet, kann der schnell auslösende Airbag den Insassen mit Wucht treffen und schwere oder tödliche Verletzungen verursachen.

Sie und die anderen Insassen sollten nicht unnötig nah an den Airbags sitzen und sich nicht gegen die Türen oder die Mittelkonsole lehnen.

Stellen Sie Ihren Sitz möglichst weit nach hinten, um den Abstand zu den vorderen Airbags zu vergrößern, ohne dabei die Kontrolle über das Fahrzeug zu verlieren.

Einbaulage der Airbags

Airbags für Fahrer und Beifahrer



Ihr Fahrzeug ist mit einem ergänzenden Rückhaltesystem (SRS, Supplemental Restraint System) und Dreipunktgurten für Fahrer- und Beifahrersitz ausgestattet.

Das SRS besteht aus Airbags in der Mitte des Lenkrads, im unteren Crashpad auf der Fahrerseite unterhalb des Lenkrads und auf der Beifahrerseite über dem Handschuhfach.

Die Airbags sind mit den Buchstaben „AIR BAG“ gekennzeichnet, die in die Abdeckungen eingepreßt sind.

Zweck des SRS-Systems ist es, dem Fahrer und/oder dem Beifahrer im Fall einer Frontalkollision mit einer bestimmten Stärke eine erweiterten Schutz über den Schutz der Sicherheitsgurte hinaus zur Verfügung zu stellen.

WARNUNG

Beachten Sie folgende Sicherheitshinweise, um die Gefahr schwerer oder tödlicher Verletzungen bei der Entfaltung der vorderen Airbags zu verringern:

- Die Sicherheitsgurte müssen stets angelegt sein, damit die Insassen die richtige Sitzhaltung beibehalten.
- Stellen Sie Ihren Sitz möglichst weit nach hinten, um den Abstand zu den vorderen Airbags zu vergrößern, ohne dabei die Kontrolle über das Fahrzeug zu verlieren.
- Lehnen Sie sich niemals gegen eine Tür oder die Mittelkonsole.
- Gestatten Sie dem Beifahrer nicht, die Füße oder Beine auf das Armaturenbrett zu stellen/legen.
- Es dürfen keine Gegenstände (wie Armaturenbrettpolster, Mobiltelefonhalter, Becherhalter, Duftspender oder Aufkleber) an den oder in der Nähe der Airbag-Module von Lenkrad, Armaturenbrett, Windschutzscheibe und oberhalb des Handschuhfachs auf der Beifahrerseite angebracht werden. Solche Gegenstände können Verletzungen verursachen, wenn bei einer Kollision die Airbags ausgelöst werden.
- Befestigen Sie keine Gegenstände an der Frontscheibe und am Innenspiegel.



Schalter „Beifahrerairbag EIN/AUS“ (ausstattungsabhängig)

Der Schalter ermöglicht die Deaktivierung des vorderen Beifahrerairbags beim Transportieren von Insassen, bei denen aufgrund ihres Alters, ihrer Körpergröße oder ihres Gesundheitszustands ein erhöhtes Risiko von Verletzungen durch den Airbag besteht.



Vorderen Beifahrerairbag reaktivieren:

Stecken Sie den Schlüssel oder ein ähnliches starres Gerät in den EIN/AUS-Schalter des Beifahrer-Frontairbags und drehen Sie ihn in die Position EIN. Die Beifahrerairbag-EIN-Anzeige (☺) leuchtet auf.

i Informationen

Die Kontrollleuchte „Beifahrerairbag EIN/AUS“ leuchtet etwa 4 Sekunden lang, wenn der Start/Stop-Knopf auf ON geschaltet wird. Wenn jedoch der Start/Stop-Knopf innerhalb von 3 Minuten nach dem Abstellen des Motors in die Stellung ON gedrückt wird, leuchtet die Anzeige nicht auf.

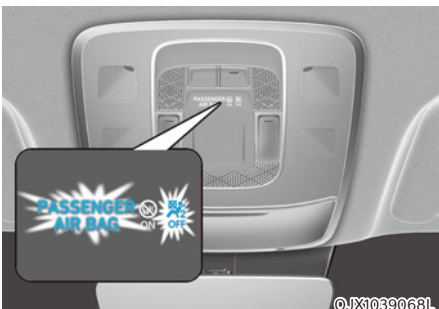

Vorderen Beifahrerairbag deaktivieren:

Stecken Sie den Schlüssel oder ein ähnliches starres Gerät in den EIN/AUS-Schalter des Beifahrer-Frontairbags und drehen Sie ihn in die Position AUS. Die Anzeige für den deaktivierten Beifahrer-Airbag (☹) leuchtet, bis der vordere Beifahrerairbag wieder aktiviert wird.

WARNUNG

Lassen Sie niemals einen erwachsenen Passagier auf dem Beifahrersitz mitfahren, wenn die Anzeige für den Beifahrer-Airbag AUS leuchtet. Bei einer Kollision entfaltet sich der Airbag nicht, wenn die Anzeige leuchtet. Schalten Sie den Beifahrer-Frontairbag ein oder setzen Sie den Beifahrer auf den Rücksitz.

WARNUNG

Bei einer Störung des EIN/AUS-Schalters für den vorderen Beifahrerairbag passiert Folgendes:

- Die Airbag-Warnleuchte (🚨) am Kombiinstrument leuchtet auf.
- Die Beifahrer-Airbag-Anzeige (🚫) leuchtet nicht auf und die Anzeige ON (🟢) leuchtet auf. Der Beifahrer-Frontairbag entfaltet sich bei einem Frontalaufprall, auch wenn der EIN-/AUS-Schalter des Beifahrer-Frontairbags in Position AUS gestellt ist.
- Wir empfehlen, den EIN/AUS-Schalter für den vorderen Beifahrerairbag sowie das SRS-Airbagsystem möglichst umgehend in einer Vertragswerkstatt für Markenprodukte von Genesis inspizieren zu lassen.

Seitenairbags und Mittenairbag der Vordersitze (ausstattungsabhängig)

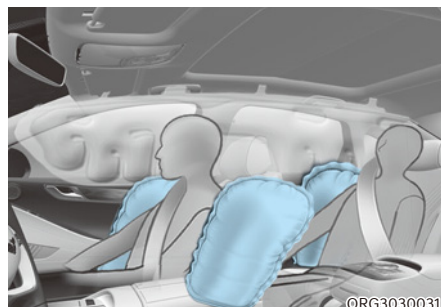
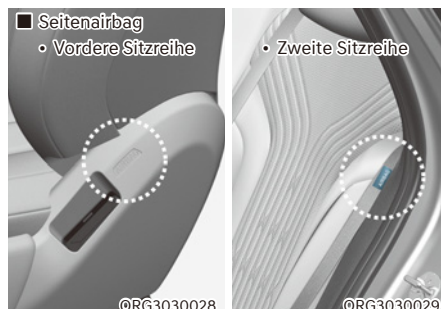

Ihr Fahrzeug ist für beide Vordersitze und die äußeren Sitze der zweiten Sitzreihe mit Seitenairbags ausgestattet. Zusätzlich ist ein Mittenairbag vorn auf der inneren Seite der Fahrersitz-Rücklehne bereitgestellt. Der Airbag soll Fahrer und Beifahrer neben den Sicherheitsgurten zusätzlich schützen.

Die Seitenairbags und der Mittenairbag der Vordersitze sollen je nach Schwere der Kollision bei bestimmten Seitenaufprallunfällen auslösen.

Bei Fahrzeuge mit Überschlagsensor können der Mittenairbag der Vordersitze, die Seiten- bzw. Kopfairbags und Gurtspanner auf beiden Seiten des Fahrzeugs aktivieren, wenn Überschlagen oder mögliches Überschlagen erkannt wird.

Die Seitenairbags und der Mittenairbag der Vordersitze sollen nicht bei jedem Seitenaufprall oder Überschlag entfaltet werden.



WARNUNG

Beachten Sie folgende Sicherheitshinweise, um die Gefahr schwerer oder tödlicher Verletzungen beim Entfalten von Seitenairbags bzw. des Mittenairbags der Vordersitze zu verringern:

- Die Sicherheitsgurte müssen stets angelegt sein, damit die Insassen die richtige Sitzhaltung beibehalten.
 - Lassen Sie nicht zu, dass sich Insassen mit dem Kopf oder Körper gegen Türen lehnen, die Arme auf den Türen ablegen, die Arme aus dem Fenster halten oder Gegenstände zwischen Türen und Sitzen ablegen.
 - Halten Sie das Lenkrad an der 9- und 3-Uhr-Position fest, um die Verletzungsgefahr für Hände und Arme zu verringern.
 - Verwenden Sie keine zusätzlichen Sitzbezüge. Dies kann die Wirksamkeit des Systems beeinträchtigen oder verhindern.
 - Verwenden Sie den Kleiderhaken ausschließlich für Kleidung. Bei einem Unfall kann es zu Fahrzeugschäden oder Verletzungen kommen, insbesondere wenn der Airbag entfaltet wurde.
- **Befestigen Sie keine Zubehörteile an oder in der Nähe der Seitenairbags. Bringen Sie ebenfalls keine Gegenstände in den Bereichen an, in denen der Airbag entfaltet wird, also unter anderem an den Türen, den Türfenstern und den vorderen und hinteren Säulen.**
 - **Legen Sie keine Gegenstände zwischen Tür und Sitz ab. Diese können bei einer Auslösung des Seitenairbags zu gefährlichen Projektilen werden und Verletzungen verursachen.**
 - **Befestigen Sie keine Zubehörteile im Bereich des Seitenairbags.**
 - **Vermeiden Sie Schläge gegen die Türen, wenn der Start/Stop-Knopf auf EIN oder START steht. Diese können zur Entfaltung der Airbags führen.**
 - **Wenn der Sitz oder der Sitzbezug beschädigt ist, empfehlen wir, das System in einer Vertragswerkstatt für Markenprodukte von Genesis instandsetzen zu lassen.**

Kopfairbags

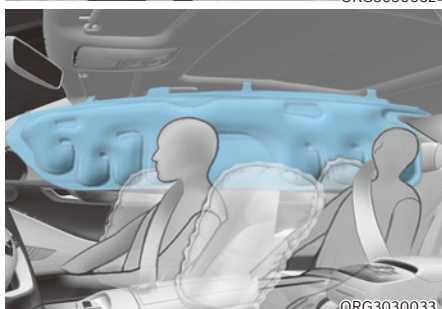

Kopf-/Schulterairbags befinden sich an beiden Seiten der Dachschienen über den vorderen und hinteren Türen.

Sie sollen die vorderen Insassen und die Insassen auf den äußeren Rücksitzen bei bestimmten Seitenkollisionen vor Kopfverletzungen schützen.

Die Kopfairbags sollen je nach Schwere der Kollision bei bestimmten Seitenaufprallunfällen auslösen.

Bei Fahrzeuge mit Überschlagsensor können die Seiten- bzw. Kopfairbags und Gurtspanner auf beiden Seiten des Fahrzeugs aktivieren, wenn Überschlagen oder mögliches Überschlagen erkannt wird.

Die Seitenairbags werden nicht bei allen seitlichen Kollisionen oder Überschlägen ausgelöst.

WARNUNG

Beachten Sie folgende Sicherheitshinweise, um die Gefahr schwerer oder tödlicher Verletzungen beim Entfalten von Kopfairbags zu verringern:

- **Alle Insassen müssen stets angeschnallt sein, damit sie die richtige Sitzhaltung beibehalten.**
- **Befestigen Sie Kindersitze ordnungsgemäß und möglichst weit weg von den Türen.**
- **Bringen Sie keine Gegenstände über dem Airbag an. Bringen Sie ebenfalls keine Gegenstände in den Bereichen an, in denen der Airbag entfaltet wird, also unter anderem an den Türen, den Türfenstern, den vorderen und hinteren Säulen und den seitlichen Dachschienen.**
- **Hängen Sie keine anderen Gegenstände außer Kleidungsstücken auf, insbesondere keine harten oder zerbrechlichen Gegenstände.**
Bei einem Unfall kann es dadurch zur Beschädigung des Fahrzeugs oder zu Verletzungen kommen.
- **Lassen Sie nicht zu, dass sich Insassen mit dem Kopf oder Körper gegen Türen lehnen, die Arme auf den Türen ablegen, die Arme aus dem Fenster halten oder Gegenstände zwischen Türen und Sitzen ablegen.**
- **Versuchen Sie nicht, die seitlichen Kopfairbags zu öffnen oder zu reparieren.**

Funktionsweise der Airbags

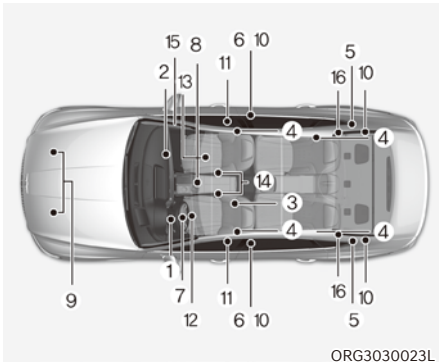

ORG3030023L

Das SRS besteht aus den folgenden Komponenten:

- (1) Fahrer-Frontairbagmodul
 - (2) Beifahrer-Frontairbagmodul
 - (3) Mittensitzairbagmodul vorn (ausstattungsabhängig)
 - (4) Seitenairbagmodule
 - (5) Kopfairbagmodule
 - (6) Vordersitz, Gurtrolle mit Gurtstraffer
 - (7) Airbag-Warnleuchte
 - (8) SRS-Steuergerät (SRSCM)/ Überschlaggerät (ausstattungsabhängig)
 - (9) Vordere Aufprallsensoren
 - (10) Seitliche Aufprallsensoren
 - (11) Seitenaufprallsensoren
 - (12) Fahrer-Knieairbagmodul
 - (13) Insassen-Klassifikationssystem
 - (14) Gurtschlosssensoren für Fahrer- und Beifahrersitz
 - (15) Schalter „Beifahrerairbag EIN/AUS“ (ausstattungsabhängig)
 - (16) Hinterer Gurtstraffer (ausstattungsabhängig)
- * Die EIN/AUS-Leuchte des Beifahrerairbags befindet sich in der Dachkonsole.

Das SRSCM (Steuermodul für zusätzliches Rückhaltesystem) überwacht kontinuierlich alle SRS-Komponenten, solange der Start/Stop-Knopf auf EIN steht, um zu erkennen, ob ein Aufprall so schwer ist, dass der Airbag oder der Sicherheitsgurt-Vorspanner aktiviert werden muss.



SRS-Warnleuchte

Die SRS-Warnleuchte (für das Supplemental Restraint System) an der Instrumententafel zeigt das in der Abbildung dargestellte Airbag-Symbol an. Das System prüft das elektrische System des Airbags auf Fehlfunktionen. Die Leuchte zeigt an, dass ein Problem mit Ihrem Airbagsystem vorliegt. Dazu gehören die Seiten- und/oder Kopfairbags für den Überrollschutz (bei Ausstattung mit Überschlaggerät).



WARNUNG

Wenn das SRS gestört ist, werden die Airbags bei einem Unfall nicht ordnungsgemäß entfaltet, was die Gefahr schwererer oder tödlicher Verletzungen erhöht.

In folgenden Fällen liegt eine SRS-Störung vor:

- Nach dem Einschalten des Start/Stop-Knopfes leuchtet die Leuchte etwa sechs Sekunden lang nicht auf.
- Die Warnleuchte leuchtet noch ca. drei bis sechs Sekunden weiter.
- Die Warnleuchte leuchtet während der Fahrt auf.
- Die Leuchte blinkt bei laufendem Motor.

In allen genannten Fällen empfehlen wir, das SRS möglichst umgehend in einer Vertragswerkstatt für Markenprodukte von Genesis inspizieren zu lassen.

Bei einem mäßigen bis schweren Frontalaufprall erkennen Sensoren die schnelle Verzögerung des Fahrzeugs. Wenn die Verzögerung hoch genug ist, entfaltet die Steuereinheit die vorderen Airbags zu dem Zeitpunkt und mit der erforderlichen Kraft.

Die Front-Airbags schützen Fahrer und Beifahrer bei einem Frontalaufprall, bei denen Sicherheitsgurte allein keine ausreichende Rückhalteeinrichtung darstellen. Bei Bedarf unterstützen die Seitenairbags den Schutz bei einem Seitenaufprall oder Überschlag, indem sie den seitlichen Oberkörperbereich stützen.

- Airbags werden aktiviert (können sich bei Bedarf entfalten), wenn der Start/ Stop-Knopf in Position ON oder START steht bzw. maximal 3 Minuten nach dem Ausschalten des Motors.
- Airbags entfalten sich bei bestimmten Frontal- oder Seitenkollisionen und tragen zum Schutz der Insassen vor schweren Verletzungen bei.
- Es gibt keine bestimmte Geschwindigkeit, bei der die Airbags ausgelöst werden. Die wesentlichen Faktoren, die eine Auslösung der Airbags bestimmen, sind die Aufprallstärke und der Aufprallwinkel. Diese beiden Faktoren bestimmen, ob der Sensor ein elektronisches Auslösesignal erzeugt.
- Das Entfalten der Frontairbags und das Ablassen des Drucks erfolgen in einem sehr kurzen Moment. Das menschliche Auge ist nicht in der Lage, das Entfalten der Airbags bei einem Unfall zu erkennen. Wahrscheinlich sehen Sie nach einem Unfall nur den schlaffen Airbag aus seinem Staufach herunterhängen.

- Bei schweren Seitenkollisionen werden zusätzlich Seiten- und/oder Kopfairbags und Mittenairbag der Fahrersitze entfaltet, sofern das Fahrzeug einen Überschlagsensor besitzt und die Sensorik einen Überschlag erkennt.

Wird ein Überschlag erkannt, bleiben die Kopfairbags länger entfaltet, um gemeinsam mit den Sicherheitsgurten zu verhindern, dass Insassen aus dem Fahrzeug geschleudert werden. (sofern mit Überschlagsensor ausgestattet)

- Damit sie schützen können, müssen die Airbags schnell entfaltet werden. Ein Airbag muss sich extrem schnell entfalten, damit er sich bei einer Kollision noch zwischen den Insassen und die Fahrzeugstruktur legen kann, bevor der Insasse gegen ein Fahrzeugteil schlägt. Die kurze Zeit der Entfaltung reduziert das Risiko schwerer oder lebensbedrohlicher Verletzungen bei schweren Kollisionen und ist deshalb ein notwendiger Teil des Airbagkonzepts.

Allerdings kann die schnelle Entfaltung der Airbags aufgrund der damit verbundenen Wucht auch Verletzungen wie Abschürfungen im Gesicht, Quetschungen und Knochenbrüche verursachen.

- Unter Umständen sind auch tödliche Verletzungen möglich. Dies gilt vor allem wenn der Fahrer zu nah am Airbag sitzt.

Sie können das Risiko einer Verletzung durch einen sich entfaltenden Airbag verringern. Das größte Risiko besteht darin, zu nahe am Airbag zu sitzen. Ein Airbag benötigt Platz zur Entfaltung. Fahrer sollten mit der Brust so weit wie möglich von der Lenkradmitte entfernt sitzen und die Kontrolle über das Fahrzeug behalten.

■ Fahrereirbag vorn (1)

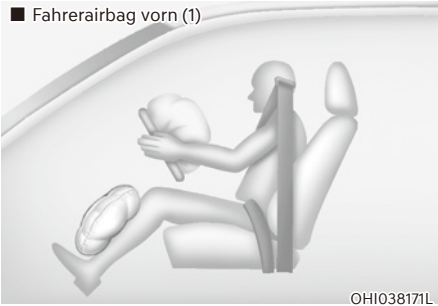

Wenn das SRSCM einen ausreichend schweren Frontalaufprall erkennt, löst es automatisch die vorderen Airbags aus.

■ Frontairbag Fahrer (2)

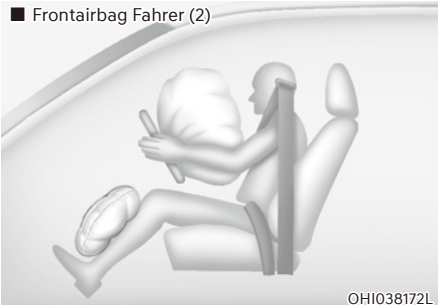

Bei der Auslösung trennen sich Sollrissnähte, die direkt in die Verkleidungen eingearbeitet sind, unter dem Druck der Airbagausdehnung. Die daraufhin entstehenden Öffnungen in den Abdeckungen erlauben die vollständige Ausdehnung der Airbags.

Ein vollständig entfalteter Airbag verlangsamt in Verbindung mit einem ordnungsgemäß angelegten Sicherheitsgurt die Vorwärtsbewegung des Fahrers oder Beifahrers und reduziert damit das Risiko von Kopf- und Brustverletzungen.

■ Frontairbag Fahrer (3)

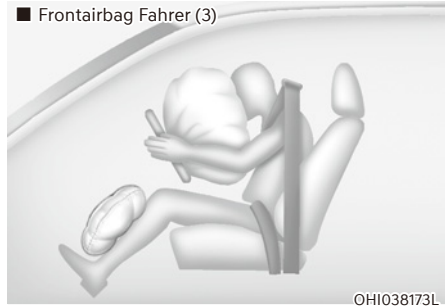

■ Beifahrerairbag vorn

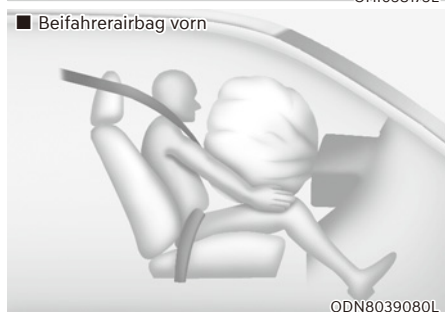

Nach der vollständigen Ausdehnung lässt der Airbag seinen Druck sofort wieder ab und ermöglicht dem Fahrer freie Sicht nach vorn und die Möglichkeit, die Lenkung und andere Einrichtungen zu bedienen.

WARNUNG

Damit Objekte nicht zu gefährlichen Projektilen werden, wenn der Beifahrerairbag sich entfaltet:

- **Montieren oder platzieren Sie in einem Fahrzeug mit Beifahrerairbag auf der Beifahrerseite keine Zubehörteile (Becherhalter, CD-Halter, Aufkleber usw.) über dem Handschuhfach mit dem Beifahrerairbag.**
- **Befestigen Sie keine Duftstoffbehälter neben dem Kombiinstrument oder auf dem Armaturenbrett.**

Was passiert nach der Airbag-Entfaltung?

Nach dem Aufblasen eines Front- oder Seitenairbags wird der Airbag sehr schnell wieder entleert. Der entfaltete Airbags hindert den Fahrer nicht daran, aus der Frontscheibe zu sehen oder zu lenken. Kopfairbags können nach dem Auslösen einige Zeit teilweise entfaltet bleiben.



WARNUNG

Beachten Sie folgende Sicherheitshinweise nach der Entfaltung von Airbags:

- **Öffnen Sie nach dem Aufprall möglichst schnell Fenster und Türen, damit die Insassen nicht zu lange dem bei der Airbagentfaltung freigesetzten Rauch und Pulver ausgesetzt sind.**
- **Berühren Sie nicht die Bauteile in den Airbagstauflächen direkt nach der Auslösung eines Airbags. Die Teile, die mit einem sich entfaltenden Airbag in Kontakt kommen, können sehr heiß sein.**
- **Waschen Sie alle freiliegenden Hautpartien gründlich mit kaltem Wasser und milder Seife.**
- **Wir empfehlen, dass eine Vertragswerkstatt für Markenprodukte von Genesis den Airbag unmittelbar nach dessen Aktivierung austauscht. Airbags sind nur für den einmaligen Gebrauch bestimmt.**

Geräusch- und Rauchentwicklung beim Entfalten von Airbags

Wenn sich Airbags entfalten, verursachen sie ein lautes Explosionsgeräusch und hinterlassen Rauch und Pulver im Fahrzeug. Dies ist normal und wird durch die Zündung des Airbag-Generators verursacht. Nach der Entfaltung des Airbags könnten Sie sich wegen des Brustkontakts mit dem Sicherheitsgurt und dem Airbag und durch Einatmen von Rauch und Pulver sehr unbehaglich fühlen. Das Pulver kann bei manchen Menschen Asthma verschlimmern. Wenn Sie nach dem Auslösen des Airbags Probleme mit der Atmung haben, suchen Sie sofort einen Arzt auf.

Obwohl der Rauch und das Pulver nicht giftig sind, können sie Reizungen der Haut, Augen, Nase, des Rachens usw. verursachen. Waschen und spülen Sie in diesem Fall unverzüglich mit kaltem Wasser und suchen Sie einen Arzt auf, wenn die Symptome anhalten.

Befestigen Sie keine Kindersitze auf dem Beifahrersitz.

■ Ausführung A



OHI038169L

■ Ausführung B

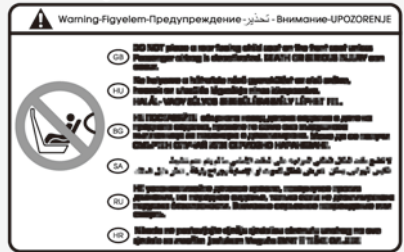

OHI038170L

Befestigen Sie niemals einen Kindersitz auf dem Beifahrersitz, wenn der Beifahrerairbag nicht deaktiviert ist.

! WARNUNG

Verwenden Sie NIEMALS ein Kinderrückhaltesystem mit Blickrichtung entgegen der Fahrtrichtung auf einem Sitz, der mit einem AKTIVEN AIRBAG davor geschützt ist, TOD oder SCHWERE VERLETZUNGEN des KINDES können die Folge sein.

Warum wurde mein Airbag bei einer Kollision nicht ausgelöst?

Es gibt viele Arten von Unfällen, bei denen eine zusätzliche Schutzwirkung des Airbags nicht erwartet werden kann. Dazu gehören Heckkollisionen, Mehrfachkollisionen in Massenkarambolagen als auch Kollisionen bei geringer Geschwindigkeit. Eine Beschädigung des Fahrzeugs weist auf eine Kollisionsenergieabsorption hin und ist kein Indikator dafür, ob ein Airbag entfaltet worden sein sollte.

Airbag-Aufprallsensoren

! WARNUNG

Schwere oder tödliche Verletzungen durch versehentliche Entfaltung von Airbags vermeiden:

- Schlagen Sie nicht gegen Stellen, an denen die Airbags oder Sensoren montiert sind, und verhindern Sie, dass irgendein Gegenstand gegen diese Stellen schlägt.
- Versuchen Sie nicht, Arbeiten an oder im Bereich der Airbag-Sensoren auszuführen. Wenn die Position oder der Winkel der Sensoren geändert werden, werden die Airbags ausgelöst, obwohl sie es nicht sollten, oder nicht ausgelöst, obwohl sie es sollten.
- Wenn Stoßfängerschutzvorrichtungen mit Komponenten angebracht werden, die nicht Genesis-Originalteile oder gleichwertige Teile sind, können das Aufprallverhalten und die Airbagsteuerung Ihres Fahrzeugs ungünstig beeinträchtigt werden.
Um die korrekte Funktion des Airbagsystems zu gewährleisten, empfehlen wir, den Stoßfänger mit einem für Ihr Fahrzeug spezifizierten Genesis-Originalteil oder gleichwertigen Bauteil (entsprechend dem Originalteil) zu ersetzen.
- Stellen Sie den Start/Stop-Knopf beim Abschleppen in die Position OFF oder ACC und warten Sie 3 Minuten, damit die Airbags nicht versehentlich ausgelöst werden.
- Wir empfehlen, sämtliche Reparaturen an Airbags in einer Vertragswerkstatt für Markenprodukte von Genesis durchführen zu lassen.

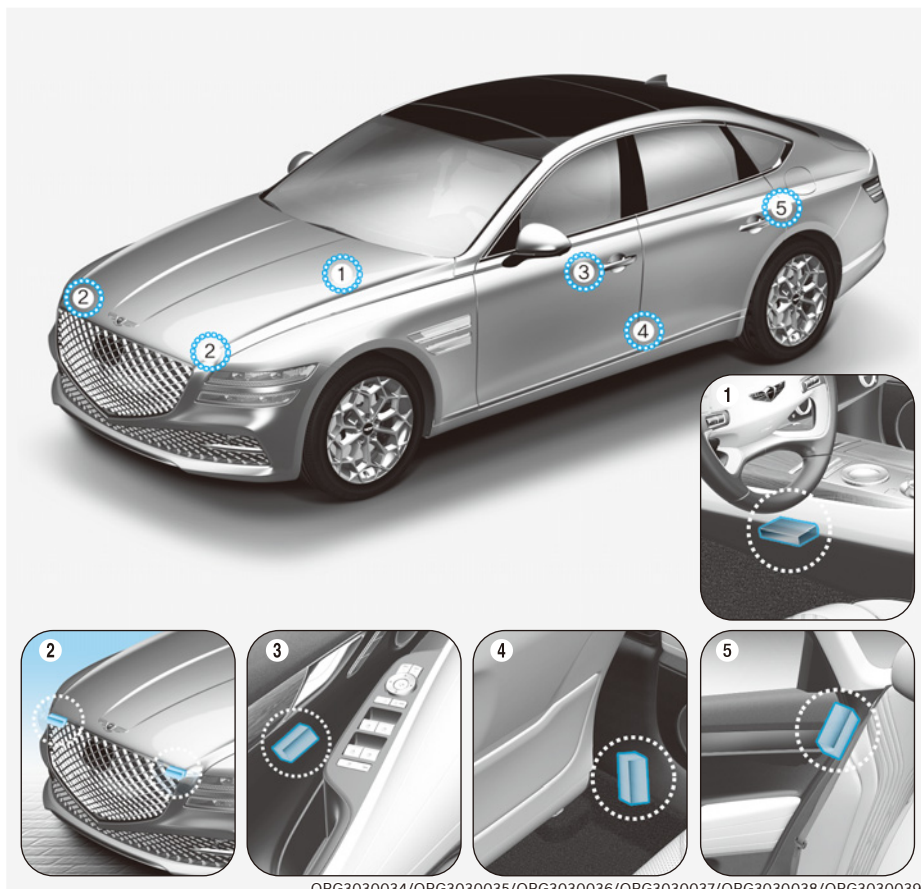

1. SRS-Steuermodul/Überschlagsensor
2. Frontaufprallsensor
3. Seitenaufprallsensor (Druck)

4. Seitenaufprallsensor (Beschleunigung)
5. Seitenaufprallsensor (Beschleunigung)

Bedingungen zum Auslösen der Airbags



Frontairbags

Frontairbags werden in der Regel bei einem Frontalaufprall ausgelöst. Die Auslösung hängt von der Schwere der Kollision ab.

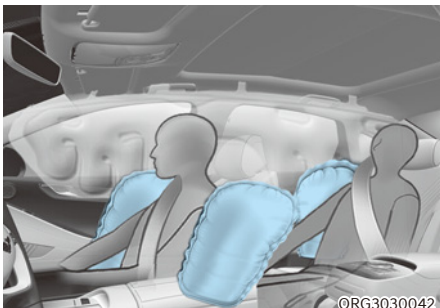
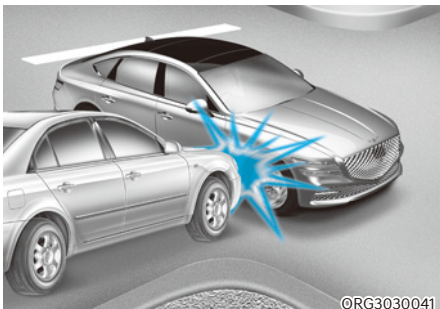

Seitenairbags und Mittenairbag der Vordersitze

Seiten- und/oder Kopfairbags und Mittenairbag der Vordersitze sind so konzipiert, dass sie bei der Erkennung eines seitlichen Aufpralls durch die seitlichen Aufprallsensoren abhängig von der Aufprallstärke ausgelöst werden.

Obwohl die Frontairbags (Fahrer- und Beifahrer-Frontairbag) nur bei frontalen Kollisionen ausgelöst werden sollen, können sie auch bei anderen Kollisionen ausgelöst werden, wenn die vorderen Aufprallsensoren eine entsprechende Aufprallstärke feststellen. Seiten- und/oder Kopfairbags und Mittenairbag der Vordersitze sollen nur bei seitlichen Kollisionen ausgelöst werden. Sie können jedoch auch bei anderen Kollisionen ausgelöst werden, wenn die seitlichen Aufprallsensoren eine entsprechende Aufprallstärke erkennen.

Die Seiten- und Kopfairbags und der Mittenairbag der Vordersitze sollen auch dann ausgelöst werden, wenn der Überschlagsensor einen Überschlag erkennt (ausstattungsabhängig).

Wenn das Fahrzeugchassis auf schlechten Straßen durch Schlaglöcher oder Hindernisse Stoßbelastungen ausgesetzt ist, können die Airbags ausgelöst werden. Fahren Sie vorsichtig auf unbefestigten Wegen oder auf Untergrund, der für Fahrzeugverkehr nicht vorgesehen ist, um ein ungewolltes Auslösen von Airbags zu vermeiden.

Bedingungen, unter denen Airbags nicht ausgelöst werden



Bei bestimmten Kollisionen mit geringer Geschwindigkeit ist es möglich, dass Airbags nicht ausgelöst werden. Airbags sind so konzipiert, dass sie in solchen Fällen nicht ausgelöst werden, da sie unter diesen Umständen die Schutzwirkung der Sicherheitsgurte nicht verbessern können.



Die Airbags sollen sich bei Heckkollisionen nicht entfalten, weil die Insassen durch einen Heckaufprall nach hinten bewegt werden. In diesem Fall könnten entfaltete Airbags keinen zusätzlichen Vorteil bieten.



Die vorderen Airbags werden bei seitlichen Kollisionen nicht ausgelöst, da sich die Insassen in die Richtung Aufprallseite bewegen, wobei entfaltete vordere Airbags keinen zusätzlichen Insassenschutz bieten.

Allerdings werden je nach Aufprallstärke möglicherweise die Seiten- oder Kopfairbags und Mittenairbag der Vordersitze ausgelöst.



Bei einer schrägen Kollision oder einer Kollision in einem bestimmten Winkel kann die Aufprallkraft die Insassen in eine Richtung werfen, wo die Airbags keinen zusätzlichen Vorteil bieten könnten; deshalb lösen die Sensoren die Airbags eventuell nicht aus.

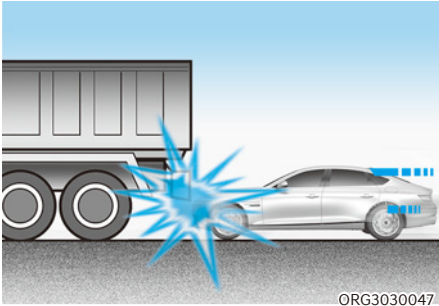

Kurz vor einer Kollision bremsen die Fahrer oft sehr stark. Durch eine solche starke Bremsung neigt sich das Fahrzeug vorn nach unten, so dass der Vorderwagen unter ein höher stehendes Fahrzeug geraten kann. Airbags werden in solchen „Unterfahr“-Situationen möglicherweise nicht ausgelöst, da die von den Sensoren erkannte Aufprallkraft unter diesen Umständen zu gering sein könnte.

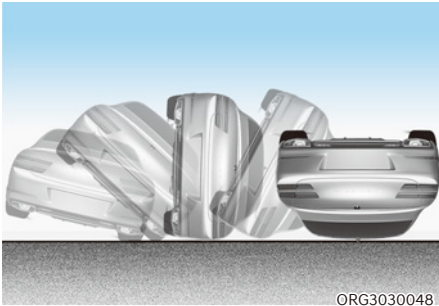

Es ist möglich, dass die vorderen Airbags bei Fahrzeugüberschlägen nicht ausgelöst werden, da die vorderen Airbags den Insassen keinen zusätzlichen Schutz gewähren könnten.

i Informationen

Mit Überschlagsensor

Die Seiten- und Kopfairbags und der Mittenairbag der Vordersitze werden entfaltet, wenn der Überschlagsensor einen Überschlag erkennt.

i Informationen

Ohne Überschlagsensor

Die Seiten- und/oder Kopfairbags und der Mittenairbag der Vordersitze können entfalten, wenn das Fahrzeug sich bei einem Seitenaufprall überschlägt, sofern das Fahrzeug mit Seiten- und/oder Kopfairbags ausgestattet ist.

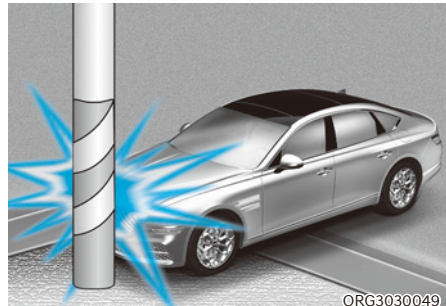

Es kann vorkommen, dass Airbags nicht entfaltet werden, wenn das Fahrzeug mit Masten oder Bäumen usw. kollidiert, wobei sich der Aufprallpunkt auf einen schmalen Bereich konzentriert und die Aufprallenergie von der Knautschzone absorbiert wird.

Wartung des Airbag-Systems

Das Airbag-System (SRS) ist eigentlich wartungsfrei; es sind keine Bauteile vorhanden, die Sie sicher in Eigenarbeit warten können. Wenn die SRS-Airbag-Warnleuchte nicht leuchtet, obwohl der Start/Stop-Knopf auf EIN ON steht, oder ständig leuchtet, empfehlen wir, das System sofort von einer Vertragswerkstatt für Markenprodukte von Genesis prüfen zu lassen.

Wir empfehlen, alle Arbeiten am SRS-System, z. B. Entfernung, Installation, Reparatur oder Arbeiten am Lenkrad, der Beifahrerplatte, den Vordersitzen und den Dachrelings einem Vertragshändler für Markenprodukte von Genesis zu überlassen. Unsachgemäßer Umgang mit dem SRS-System kann zu schweren Verletzungen führen.



WARNUNG

Beachten Sie folgende Sicherheitshinweise zur Vermeidung schwerer und tödlicher Verletzungen:

- **Versuchen Sie nicht, SRS-Bauteile oder -Kabel zu manipulieren oder abzuklemmen. Dies gilt auch für das Anbringen von Aufklebern auf den Abdeckungen und das Modifizieren der Fahrzeugkarosserie.**
- **Legen Sie keine Gegenstände über oder in der Nähe der Airbagmodule auf das Lenkrad, die Instrumententafel und die Beifahrerplatte über dem Handschuhfach.**
- **Reinigen Sie die Airbag-Polsterabdeckungen mit einem weichen, mit klarem Wasser angefeuchteten Tuch. Lösungsmittel und Reiniger könnten sich nachteilig auf die Airbagabdeckungen und das ordnungsgemäße Entfalten der Airbags auswirken.**
- **Wir empfehlen, ausgelöste Airbags von einer Vertragswerkstatt für Markenprodukte von Genesis austauschen zu lassen.**
- **Wenn Komponenten des Airbag-Systems entsorgt oder das Fahrzeug verschrottet werden muss, müssen bestimmte Sicherheitshinweise beachtet werden. Wir empfehlen, sich für die erforderlichen Informationen an einen Genesis-Vertragshändler zu wenden. Wenn die Vorsichtsmaßnahmen und die Vorgehensweisen nicht beachtet werden, könnte dies zu einem erhöhten Risiko von Personenschäden führen.**

Weitere Sicherheitshinweise

Die Insassen dürfen ihren Sitz während der Fahrt nicht verlassen oder wechseln.

Ein Mitfahrer, der bei einem Unfall oder einer Vollbremsung nicht angeschnallt ist, kann gegen Fahrzeugkomponenten, gegen andere Mitfahrer oder aus dem Fahrzeug geschleudert werden.

Verwenden Sie keine Zubehörteile für Sicherheitsgurte. Vorrichtungen, die eine größere Bequemlichkeit in Aussicht stellen oder den Gurt verlegen sollen, können die Schutzwirkung der Sicherheitsgurte reduzieren und bei einem Unfall das Risiko schwerer Verletzungen erhöhen.

Verändern Sie die Vordersitze nicht.

Eine Veränderung der Vordersitze könnte die Funktion der Sensor-Komponenten des SRS-Systems oder der Seitenairbags beeinträchtigen.

Legen Sie keine Gegenstände unter die Vordersitze. Wenn Sie Gegenstände unter die Vordersitze legen, könnten diese die Funktion der Sensor-Komponenten des SRS-Systems und die Verkabelung beeinträchtigen.

Schlagen Sie nicht gegen die Türen. Schläge gegen die Türen, wenn der Start/Stop-Knopf auf EIN oder START steht, können zur Entfaltung der Airbags führen.

Zusätzliche Ausstattung anbringen oder ein mit Airbags ausgestattetes Fahrzeug modifizieren

Wenn Sie an Ihrem Fahrzeug Änderungen am Rahmen, an den Stoßfängern, der Fahrzeugfront, den Seitenblechen oder der Bodenfreiheit durchführen, kann dies die Funktion des Airbag-Systems beeinträchtigen.

Airbag-Warnschilder



Ein Airbag-Warnschild ist angebracht, um die Mitfahrer vor den möglichen Risiken des Airbag- Systems zu warnen.

Studieren Sie sorgfältig alle in dieser Bedienungsanleitung enthaltenen Informationen über die in Ihrem Fahrzeug verbauten Airbags.

AKTIVES HECKKLAPPENSYSTEM (AUSSTATTUNGSABHÄNGIG)

Das aktive Motorhaubensystem kann die Verletzungsgefahr für Fußgänger reduzieren, indem die Motorhaube in bestimmten Unfallsituationen angehoben wird. Das aktive Motorhaubensystem verfügt über eine zusätzliche Knautschzone unter der Motorhaube, die bei einem Kopfaufprall verfügbar wird.

Systemaktivierung

Voraussetzungen für die Aktivierung

Der Start/Stop-Knopf befindet sich in der Position START und die Fahrgeschwindigkeit beträgt zwischen etwa 25 km/h und 50 km/h.



Informationen - Reparatur der aktiven Motorhaube

- Wenn das aktive Motorhaubensystem aktiviert wurde, stellen Sie die Motorhaube nicht selbst wieder zurück. Wir empfehlen, das System von einem Vertragshändler für Markenprodukte von Genesis prüfen zu lassen.
- Wenn Sie den vorderen Stoßfänger wechseln oder reparieren, sollten Sie das System von einem Vertragshändler für Markenprodukte von Genesis prüfen lassen.

Systemaktivierung

Die aktive Motorhaube wird je nach Stärke, Geschwindigkeit und Aufprallwinkel bei einem Frontalaufprall aktiviert.

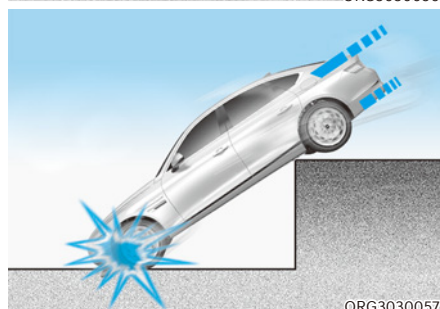
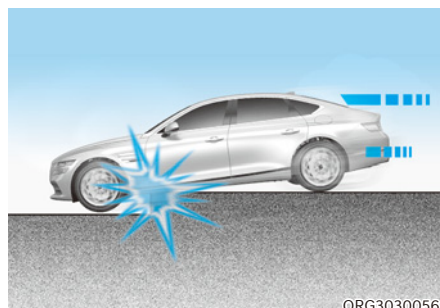

Das System wird in folgenden Fällen aktiviert:

- Wenn das Fahrzeug in einen Graben oder von einer Erhöhung fällt.
- Ein Aufprall wird als Frontalaufprall ohne Fußgänger vor dem Fahrzeug erkannt.
- Bestimmte frontale oder schräge Kollisionen mit einem Fahrzeug oder einer Planke mit hoher Geschwindigkeit.

Systemeinschränkungen

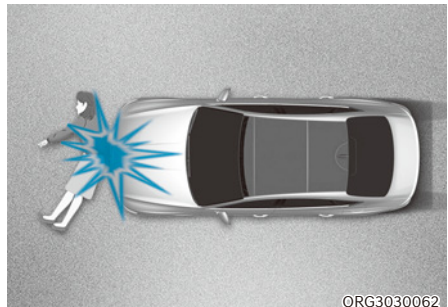
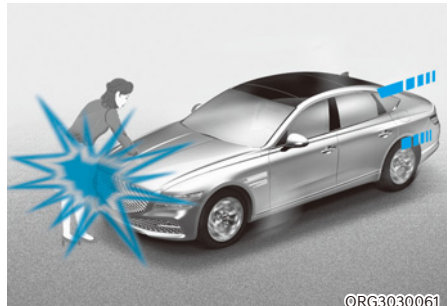
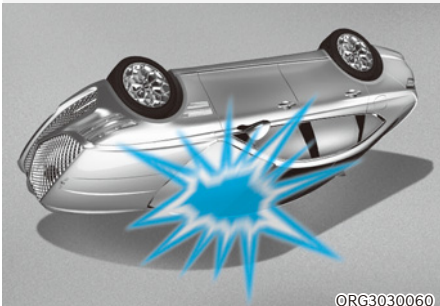
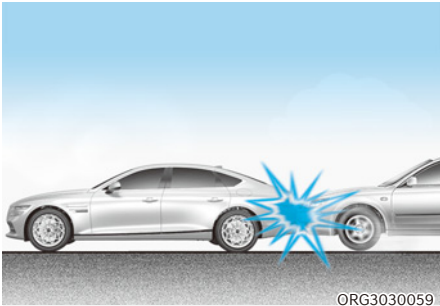
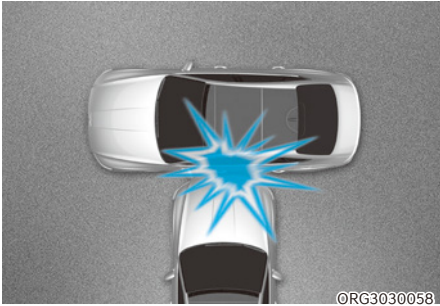

Das System wird in folgenden Fällen nicht aktiviert:

- Seiten-, Heck- und Überschlagunfälle. Das Fahrzeug kann nur Frontalkollisionen erkennen.
- Wenn der vordere Stoßfänger beschädigt oder modifiziert wurde.
- Das Fahrzeug hatte einen schrägen Frontalzusammenstoß mit Fußgängern.
- Ein Fußgänger liegt auf der Straße.
- Wenn der Fußgänger einen Gegenstand bei sich trägt, der den Aufprall absorbiert, z. B. einen Koffer, einen Buggy oder einen Einkaufswagen.

Systemstörung

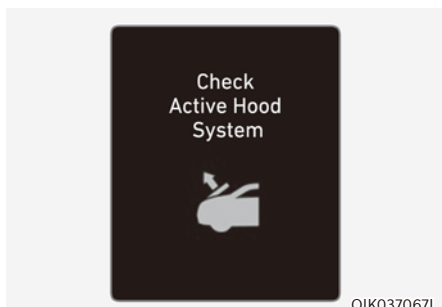

Bei einem Problem mit dem System erscheint eine Meldung im LCD-Display des Kombiinstrumentes.

Diese Warnmeldung bedeutet, dass der Schutz der Fußgänger durch die aktive Motorhaube nicht ordnungsgemäß funktioniert.

Wenn diese Warnmeldung angezeigt wird, sollten Sie das System sobald wie möglich von einem Vertragshändler für Markenprodukte von Genesis prüfen lassen.

i Informationen

- Entfernen oder verändern Sie die Komponenten und die Verdrahtung der aktiven Motorhaube nicht.
- Nehmen Sie keine Änderungen am vorderen Stoßfänger oder an der Karosserie vor.
- Installieren oder montieren Sie keine zusätzlichen Teile am vorderen Stoßfänger oder an der Abdeckung.
- Stellen Sie bei einem Radwechsel sicher, dass die Größe des neuen Reifens der Größe des Originalreifens entspricht. Bei der Verwendung unterschiedlicher Reifen oder Reifengrößen funktioniert die aktive Motorhaube möglicherweise nicht richtig.

Die oben genannten Situationen können zu einer Fehlfunktion der aktiven Motorhaube führen.

4. Kombiinstrument

Kombiinstrument	4-4
Kombiinstrument-Bedienung.....	4-5
Instrumentenbeleuchtung	4-5
Messgeräte und Anzeigen	4-5
Tachometer	4-5
Tachometer	4-6
Motorkühlmittel-Temperaturanzeige (für 12,3-Zoll-3D-Kombiinstrument)	4-6
Tankanzeige.....	4-7
Außentemperaturmesser	4-8
Kilometerzähler.....	4-9
Restreichweite	4-9
Kraftstoffverbrauch (für 12,3-Zoll-3D-Kombiinstrument)	4-10
Ganganzeige.....	4-10
Ganganzeige beim Automatikgetriebe	4-10
Automatikgetriebebeschaltanzeige im Handschaltmodus	4-11
Warn- und Kontrollleuchten	4-11
Sicherheitsgurt-Warnleuchte.....	4-11
Airbag-Warnleuchte	4-11
Warnleuchte Feststellbremse & Bremsflüssigkeit.....	4-12
ABS-Warnleuchte (Antiblockiersystem)	4-13
EBD-Warnleuchte (elektronische Bremskraftverteilung).....	4-13
EPS-Warnleuchte (Elektronische Servolenkung).....	4-14
Warnleuchte - Ladestrom	4-14
Warnleuchte - Motoröldruck.....	4-14
Warnleuchte für Motorkühlmitteltemperatur (für 8-Zoll-Kombiinstrument)	4-15
Warnleuchte für niedrigen Kraftstoffstand	4-15
Störungsleuchte (MIL).....	4-15
Kraftstofffilter-Warnleuchte (für Dieselmotor)	4-16
Warnleuchte des Abgassystems (GPF) (für Benzinmotoren).....	4-17
Warnleuchte des Abgassystems (DPF) (für Dieselmotoren).....	4-17
SCR-Warnleuchte (für Dieselmotoren).....	4-17
Hauptwarnleuchte.....	4-18
Warnleuchte für die elektronische Feststellbremse (EPB).....	4-18
Warnleuchte für zu geringen Reifenluftdruck	4-19
Warnleuchte für Sicherheit vorne	4-19
Spursicherheits-Kontrollleuchte	4-20
Warnleuchte Höchstgeschwindigkeitsüberschreitung	4-20
Warnleuchte Allradantrieb (AWD)	4-20
Warnleuchte des intelligenten Scheinwerfersystems	4-20

Warnleuchte für LED-Scheinwerfer	4-21
Warnleuchte für vereiste Straßen	4-21
Kontrollleuchte für elektronische Stabilitätskontrolle (ESC)	4-22
Kontrollleuchte für elektronische Stabilitätskontrolle (ESC) OFF.....	4-22
Kontrollleuchte für Wegfahrsperre	4-22
Glühkontrollleuchte (für Dieselmotoren)	4-23
Kontrollleuchte AUTO STOP	4-23
Blinker-Kontrollleuchten	4-24
Fernlicht-Kontrollleuchte	4-24
Kontrollleuchte für Abblendlicht	4-24
Kontrollleuchte für Beleuchtung EIN	4-24
Nebelschlusslicht-Kontrollleuchte	4-24
Kontrollleuchte des Fernlichtassistenten (HBA)	4-24
Kontrollleuchte des intelligenten Scheinwerfersystems	4-25
Kontrollleuchte für AUTO HOLD	4-25
Meldungen auf dem LCD-Display.....	4-25
Schalten Sie auf Parkstufe P	4-25
Fahrzeug in N. START drücken und in P schalten (und Fahrzeug ausschalten)...	4-25
Schlüsselbatterie fast leer	4-25
Lenkrad drehen und START-Knopf drücken	4-25
Lenkradsperre prüfen	4-26
Treten Sie das Bremspedal, um den Motor zu starten.	4-26
Schlüssel nicht im Fahrzeug	4-26
Schlüssel nicht erkannt	4-26
Drücken Sie die START-Taste erneut.	4-26
Führen Sie den Smart Key in den Notfallstartschlitz ein und drücken Sie die Starttaste.	4-26
BRAKE SWITCH Sicherung prüfen	4-26
Schalten Sie in Stellung P oder N, um den Motor zu starten.....	4-26
Achtung! Entladung der Fahrzeugbatterie durch externe/ zusätzliche Geräte.....	4-27
Anzeige für Tür, Motorhaube, Heckklappe.....	4-27
Warnleuchte Schiebedach offen	4-27
Reifendruck niedrig	4-27
Leuchten.....	4-28

4. Kombiinstrument

Wischanlage.....	4-28
Wischwasser auffüllen.....	4-29
Wenig Kraftstoff.....	4-29
Ölstand niedrig.....	4-29
Motor überhitzt.....	4-29
Abgasanlage prüfen.....	4-29
Haptisches Feedback des Lenkrads prüfen.....	4-29
Scheinwerfer prüfen.....	4-30
Blinker prüfen.....	4-30
LED Scheinwerfer prüfen.....	4-30
LCD-Display.....	4-31
LCD-Display-Bedienung.....	4-31
Anzeigemodi.....	4-31
Fahrassistenz-Ansicht.....	4-32
Kurveninfo-Ansicht (TBT).....	4-32
Utility-Ansicht.....	4-32
Anzeige zusätzlicher Informationen.....	4-37
Optionsmenü.....	4-37
Servicemeldungen.....	4-38
3D-Kombiinstrument / 3D Effekt (für 12,3-Zoll-3D-Kombiinstrument).....	4-38
Head-Up-Display (HUD).....	4-38
Einstellungen Fahrerassistenz.....	4-38
Geschwindigkeits-Maßeinheit.....	4-39
3D-Kombiinstrument (für 12,3-Zoll-3D-Kombiinstrument).....	4-39
Einstellung 3D-Kombiinstrument.....	4-39
Empfehlungen zum Optimieren des 3D-Effekts.....	4-39
Fahrzeugeinstellungen (infotainmentsystem).....	4-42
Einstellen Ihres Fahrzeugs.....	4-42

KOMBIINSTRUMENT

■ 8 Zoll



■ 12,3 Zoll 3D



Das tatsächlich in Ihrem Fahrzeug vorhandene Kombiinstrument kann von der Abbildung abweichen.

Weitere Informationen finden Sie unter „Messgeräte und Anzeigen“ in diesem Kapitel.

ORG3040001L/ORG3040002L

- | | |
|-------------------------------------|-------------------------------|
| 1. Tachometer | 4. Tankanzeige |
| 2. Tachometer | 5. Warn- und Kontrollleuchten |
| 3. Motorkühlmitteltemperaturanzeige | 6. LCD-Display |

Information

Detaillierte Informationen zum 3D-Kombiinstrument finden Sie weiter unten in diesem Kapitel.

Kombiinstrument-Bedienung

Instrumentenbeleuchtung (ausstattungsabhängig)

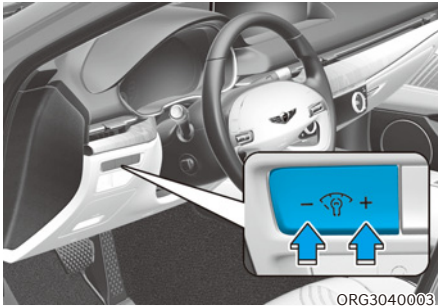

ORG3040003L

Drücken Sie bei eingeschalteten Positionsleuchten oder Abblendlicht den Beleuchtungsregler, um die Helligkeit der Instrumentenbeleuchtung zu regeln.

Mit dem Beleuchtungsregler für die Instrumentenbeleuchtung wird auch die Helligkeit der Schalterbeleuchtung im Innenraum geregelt.



WARNUNG

Stellen Sie das Kombiinstrument niemals beim Fahren ein. Sie könnten die Kontrolle über das Fahrzeug verlieren und dadurch tödliche oder schwere Verletzungen oder Sachschäden verursachen.

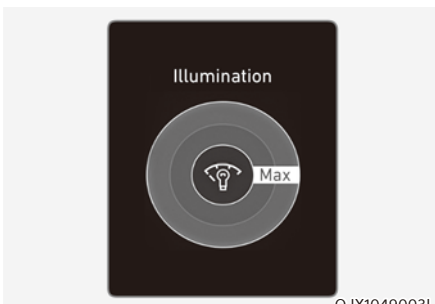

OJX1049003L

- Der Helligkeitsgrad der Instrumentenbeleuchtung wird angezeigt.
- Wenn die Helligkeit den Höchst- oder Tiefstwert erreicht, erklingt ein Signalton.

Messgeräte und Anzeigen

Tachometer

- 8 Zoll
- km/h



OJX1049030

- 12,3 Zoll 3D
- km/h



OJX1049040

Der Tachometer zeigt die Fahrgeschwindigkeit in Kilometer pro Stunde (km/h).

Tachometer

■ 8 Zoll

- Benzinmotor



OJX1049031L

- Dieselmotor



OJX1049031

■ 12,3 Zoll 3D

- Benzinmotor



OJX1049041L

- Dieselmotor



OJX1049041

Der Tachometer zeigt die ungefähre Zahl der Motordrehungen pro Minute an (U/min).

Verwenden Sie den Tachometer, um die richtigen Schaltpunkte zu wählen und unter- oder übertouriges Fahren zu vermeiden.

HINWEIS

Lassen Sie die Motordrehzahl nicht in den **ROTEN BEREICH** gelangen. Dies kann schwerwiegende Motorschäden verursachen.

Motorkühlmittel-Temperaturanzeige (für 12,3-Zoll-3D-Kombiinstrument)



OJX1049043L

Die Anzeige gibt die Temperatur des Motorkühlmittels an, wenn sich der Start/Stop-Knopf in der Stellung ON (Ein) befindet.

HINWEIS

Wenn der Zeiger der Anzeige über den normalen Bereich Richtung „130“ wandert, zeigt dies Überhitzung an, was den Motor beschädigen kann.

Fahren Sie nicht weiter, wenn der Motor überhitzt ist. Informationen für den Fall einer Überhitzung des Fahrzeugs finden Sie unter „Wenn der Motor zu heiß wird“ in Kapitel 8.

WARNUNG

Entfernen Sie niemals bei heißem Motor den Deckel des Motorkühlmittelbehälters. Das Motorkühlmittel steht unter Druck und kann schwere Verbrennungen verursachen. Warten Sie bis der Motor abgekühlt ist, bevor Sie Kühlmittel in den Ausgleichsbehälter nachfüllen.

Information

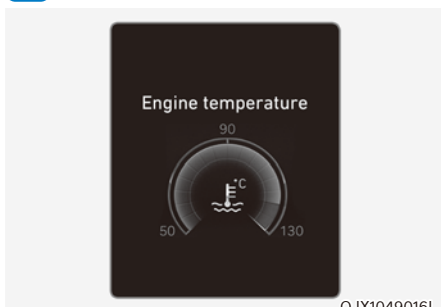

OJX1049016L

Bei dem 8-Zoll-Kombiinstrument können Sie die Motorkühlmitteltemperatur in der Utility-Ansicht auf dem Kombiinstrument prüfen.

Siehe den Abschnitt „Ansichtmodi“ in Kapitel 4.

Tankanzeige

■ 8 Zoll



OJX1049032L

■ 12,3 Zoll 3D

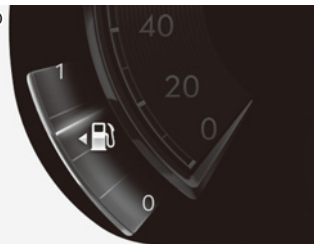

OJX1049044L

Dieses Instrument zeigt den ungefähren Tankinhalt an.

Information

- Angaben zur Größe des Kraftstofftanks finden Sie in Kapitel 2.
- Die Tankanzeige wird durch eine Warnleuchte ergänzt, die aufleuchtet, wenn der Tank fast leer ist.
- Auf Gefällestrecken oder in Kurven schwankt die Nadel der Tankanzeige möglicherweise oder die Tankwarnleuchte leuchtet früher auf als sonst. Der Grund dafür sind Bewegungen des im Tank enthaltenen Kraftstoffs.



WARNUNG

Die Fahrzeuginsassen können in gefährliche Situationen geraten, wenn der Tank leer gefahren wird.

Halten Sie unbedingt an und tanken Sie nach, sobald die Kraftstoff-Warnleuchte aufleuchtet oder sich die Tankanzeige der Markierung „0“ nähert.

HINWEIS

Vermeiden Sie es, mit sehr geringem Kraftstoffstand zu fahren. Bei zu niedrigem Kraftstoffstand kann es zu Fehlzündungen des Motors kommen, wodurch der Katalysator beschädigt wird.

Außentemperaturmesser



Dieses Messgerät zeigt die aktuelle Außenlufttemperatur in Schritten von 1 °C an.

Beachten Sie, dass sich die auf dem LCD-Display angezeigte Temperatur möglicherweise nicht so schnell ändert wie die Außentemperatur (es kann eine kurze Verzögerung geben, bevor sich die Temperaturanzeige ändert.)

Sie können die Einheit für die Temperatur im Einstellungs Menü auf dem Display des Infotainmentsystems ändern. Wählen Sie:

- Einrichtung → Allgemeine Einstellungen → Einheit → Temperatur-Einheit → °C/°F

Um detaillierte Informationen zu erhalten, scannen Sie den QR-Code in der separat bereitgestellten Kurzanleitung.

Bei Fahrzeugen mit automatischer Klimaregelung können Sie außerdem:

- die AUTO-Taste drücken, wenn Sie die OFF-Taste an der Klimaanlage 3 Sekunden lang gedrückt halten:

Sowohl die Temperatureinheit auf dem LCD-Display des Kombiinstrumentes als auch der Klimateinstellbildschirm werden geändert.

Kilometerzähler



OJX1049035



OJX1049048

Der Kilometerzähler gibt die Gesamtstrecke an, die das Fahrzeug zurückgelegt hat, und sollte verwendet werden, um den Zeitpunkt der regelmäßigen Wartung zu bestimmen.

Restreichweite



OJX1049036



OJX1049049

- Die Reichweite gibt an, wie weit sich das Fahrzeug mit dem verbleibenden Kraftstoff schätzungsweise noch fahren lässt.
- Wenn die geschätzte Distanz weniger als 1 km beträgt, zeigt der Trip-Computer „---“ als Reichweite an.

i Information

- Wenn das Fahrzeug auf unebenem Untergrund steht oder wenn die Batteriespannung unterbrochen war, kann die Funktion "Restreichweite" beeinträchtigt sein.
- Die Restreichweite kann von der tatsächlichen Fahrstrecke abweichen, da sie nur eine Schätzung der verbleibenden Fahrstrecke ist.
- Wenn weniger als ca. 6 Liter nachgetankt werden, erkennt der Trip- Computer die nachgetankte Kraftstoffmenge möglicherweise nicht.
- Kraftstoffverbrauch und Reichweite können je nach Fahrbedingungen, Fahrstil und Fahrzeugzustand deutlich variieren.

Kraftstoffverbrauch (für 12,3-Zoll-3D-Kombiinstrument)

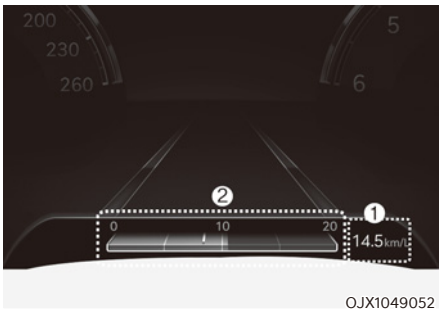

Der durchschnittliche Kraftstoffverbrauch (1) und der derzeitige Kraftstoffverbrauch (2) werden unten auf dem Kombiinstrument angezeigt.

Automatisches Zurücksetzen

Um den durchschnittlichen Kraftstoffverbrauch automatisch zurückzusetzen, wählen Sie im Einstellungsmenü auf dem Bildschirm des Infotainmentsystems entweder „Nach Zündung“ oder „Nach Tanken“.

i Information

Bei dem 8-Zoll-Kombiinstrument können Sie den Kraftstoffverbrauch in der Utility-Ansicht auf dem Kombiinstrument prüfen.

Siehe den Abschnitt „Ansichtmodi“ in Kapitel 4.

Ganganzeige
Ganganzeige beim
Automatikgetriebe

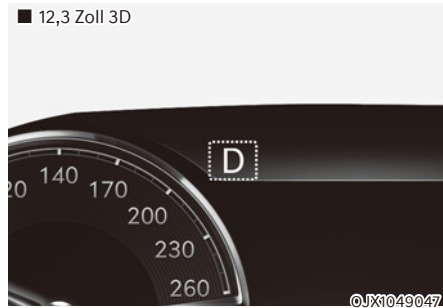

Diese Anzeige gibt den aktuell eingelegten Gang an.

Automatikgetriebebeschaltanzeige im Handschaltmodus (ausstattungsabhängig)

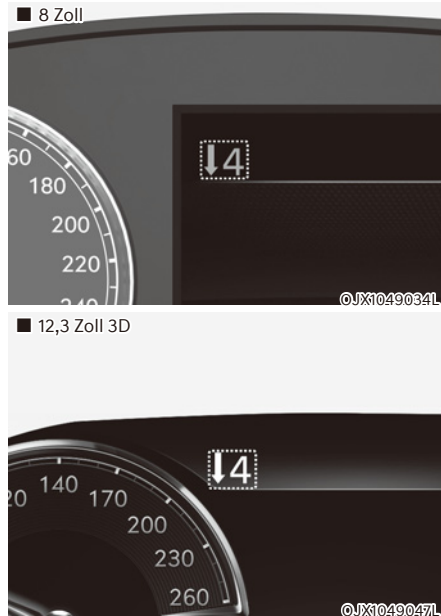

Im Handschaltmodus gibt diese Anzeige Aufschluss darüber, welcher Gang vorzugsweise eingelegt sein sollte, um beim Fahren Kraftstoff zu sparen.

Zum Beispiel

▲ 3: Empfiehlt das Hochschalten in den 3. Gang (zurzeit befindet sich das Fahrzeug im 2. oder 1. Gang).

▼ 3: Empfiehlt das Herunterschalten in den 3. Gang (zurzeit befindet sich das Fahrzeug im 4., 5. oder 6. Gang).

Wenn das System nicht ordnungsgemäß funktioniert, erscheint diese Anzeige nicht.

Warn- und Kontrollleuchten

i Information

Achten Sie darauf, dass alle Warnleuchten nach dem Start des Motors erlöschen. Wenn eine Leuchte weiterhin aufleuchtet, zeigt dies eine Situation an, die beachtet werden muss.

Sicherheitsgurt- Warnleuchte



Diese Warnleuchte informiert den Fahrer darüber, dass der Sicherheitsgurt nicht angelegt wurde.

Nähere Informationen dazu finden Sie unter „Sicherheitsgurte“ in Kapitel 3.

Airbag-Warnleuchte



Die Warnleuchte leuchtet wie folgt auf:

- Wenn Sie den Start/Stop-Knopf in die Position ON bringen.
 - Die Service-Warnleuchte leuchtet etwa 6 Sekunden lang und erlischt, sobald alle Prüfungen durchgeführt wurden.
- Die Airbag-Warnleuchte leuchtet weiter, wenn beim SRS-Airbag eine Funktionsstörung vorliegt.

In diesem Fall sollten Sie das Fahrzeug von einem Vertragshändler für Genesis-Markenprodukte prüfen lassen.

Warnleuchte Feststellbremse & Bremsflüssigkeit



Die Warnleuchte leuchtet wie folgt auf:

- Wenn Sie den Start/Stop-Knopf in die Position ON bringen.
 - Die Feststellbremsen- und Bremsflüssigkeits-Warnleuchte leuchtet etwa 3 Sekunden lang und erlischt, sobald die Feststellbremse gelöst wird.
- Wenn die Feststellbremse aktiviert ist.
- Wenn zu wenig Bremsflüssigkeit im Behälter ist.
 - Wenn die Warnleuchte aufleuchtet, obwohl die Feststellbremse gelöst ist, ist zu wenig Bremsflüssigkeit im Behälter.

Bei niedrigem Bremsflüssigkeitsstand im Behälter:

1. Fahren Sie vorsichtig bis zur nächsten sicheren Parkmöglichkeit und halten Sie das Fahrzeug an.
2. Prüfen Sie bei abgestelltem Verbrennungsmotor umgehend den Bremsflüssigkeitsstand und füllen Sie nach Bedarf Bremsflüssigkeit auf. **(Weitere Details finden Sie unter „Bremsflüssigkeit“ in Kapitel 9).** Prüfen Sie nach dem Einfüllen der Bremsflüssigkeit alle Bremskomponenten auf Dichtheit. Wenn Bremsflüssigkeit austritt oder die Warnleuchte weiterhin leuchtet oder die Bremsen nicht ordnungsgemäß funktionieren, fahren Sie nicht mit dem Fahrzeug. Wir empfehlen Ihnen, das Fahrzeug von einem Vertragshändler für Markenprodukte von Genesis prüfen zu lassen.

Zwei diagonale Bremskreise

Ihr Fahrzeug ist mit zwei diagonalen Bremskreisen ausgerüstet. Das bedeutet, dass zwei Räder weiterhin gebremst werden können, auch wenn ein diagonaler Bremskreis ausgefallen ist.

Bei nur einem funktionierenden Bremskreis ist ein längerer Pedalweg und ein größerer Kraftaufwand beim Treten des Pedals erforderlich, um das Fahrzeug zu stoppen.

Auch verlängert sich der Bremsweg, wenn nur ein Teil des Bremssystems arbeitet.

Wenn eine Störung der Bremsanlage während der Fahrt auftritt, schalten Sie zurück, um die Wirkung der Motorbremse zu erhöhen und stoppen Sie das Fahrzeug sobald es sicher möglich ist.



WARNUNG

Warnleuchte Feststellbremse und Bremsflüssigkeit

Es ist gefährlich, ein Fahrzeug zu fahren, wenn eine Warnleuchte aufleuchtet.

Wenn die Warnleuchte „Feststellbremse & Bremsflüssigkeit“ leuchtet, obwohl die Feststellbremse gelöst ist, bedeutet dies, dass zu wenig Bremsflüssigkeit vorhanden ist.

In diesem Fall sollten Sie das Fahrzeug von einem Vertragshändler für Genesis-Markenprodukte prüfen lassen.

ABS-Warnleuchte (Antiblockiersystem)



Die Warnleuchte leuchtet wie folgt auf:

- Wenn Sie den Start/Stop-Knopf in die Position ON bringen.
 - Die ABS-Warnleuchte leuchtet etwa 3 Sekunden lang und erlischt dann.
- Immer wenn eine ABS-Störung vorliegt. Beachten Sie, dass das hydraulische Bremssystem auch dann funktionsfähig ist, wenn das ABS defekt ist. In diesem Fall sollten Sie das Fahrzeug von einem Vertragshändler für Genesis-Markenprodukte prüfen lassen.

EBD-Warnleuchte (elektronische Bremskraftverteilung)



Wenn die Warnleuchten für ABS und Parkbremse gleichzeitig aufleuchten, kann dies auf ein Problem mit der elektronischen Bremskraftverteilung hindeuten.

In diesem Fall sollten Sie das Fahrzeug von einem Vertragshändler für Genesis-Markenprodukte prüfen lassen.

WARNUNG

EBD-Warnleuchte (elektronische Bremskraftverteilung)

Wenn sowohl die ABS-Warnleuchte als auch die Warnleuchte für die Feststellbremse und die Bremsflüssigkeit leuchten, funktioniert die Bremsanlage nicht ordnungsgemäß und bei abrupten Bremsungen besteht Gefahr.

Vermeiden Sie in diesem Fall schnelles Fahren und abrupte Bremsmanöver.

Wir empfehlen Ihnen, das Fahrzeug so bald wie möglich von einer Vertragswerkstatt für Markenprodukte von Genesis prüfen zu lassen.

HINWEIS

EBD-Warnleuchte (elektronische Bremskraftverteilung)

Wenn die ABS-Warnleuchte leuchtet oder sowohl die ABS-Warnleuchte als auch die Warnleuchte für Feststellbremse & Bremsflüssigkeit leuchten, funktioniert möglicherweise das Tachometer, der Kilometerzähler oder der Tageskilometerzähler nicht richtig. Außerdem kann die EPS-Warnleuchte leuchten und beim Lenken mehr oder weniger Kraftaufwand notwendig sein.

In diesem Fall empfehlen wir Ihnen, das Fahrzeug so bald wie möglich von einer Vertragswerkstatt für Markenprodukte von Genesis prüfen zu lassen.

EPS-Warnleuchte (Elektronische Servolenkung)



Die Warnleuchte leuchtet wie folgt auf:

- Wenn Sie den Start/Stop-Knopf in die Position ON bringen.
 - Die Warnleuchte für die elektrische Servolenkung leuchtet etwa 3 Sekunden lang und erlischt dann.
- Bei einer Störung der elektrischen Servolenkung.

In diesem Fall sollten Sie das Fahrzeug von einem Vertragshändler für Genesis-Markenprodukte prüfen lassen.

Warnleuchte - Ladestrom



Die Warnleuchte leuchtet wie folgt auf:

Bei einem Problem mit der Lichtmaschine oder dem elektrischen Ladesystem.

Bei einem Problem mit der Lichtmaschine oder dem elektrischen Ladesystem:

1. Fahren Sie vorsichtig bis zur nächsten sicheren Parkmöglichkeit und halten Sie das Fahrzeug an.
2. Schalten Sie den Motor aus und prüfen Sie den Antriebsriemen der Lichtmaschine auf Risse und lockeren Sitz.

Wenn der Antriebsriemen ordnungsgemäß eingestellt ist, ist möglicherweise das elektrische Ladesystem defekt.

In diesem Fall empfehlen wir Ihnen, das Fahrzeug so bald wie möglich von einer Vertragswerkstatt für Markenprodukte von Genesis prüfen zu lassen.

Warnleuchte - Motoröldruck



Die Warnleuchte leuchtet wie folgt auf:

Bei niedrigem Motoröldruck.

Wenn der Motoröldruck niedrig ist:

1. Fahren Sie vorsichtig bis zur nächsten sicheren Parkmöglichkeit und halten Sie das Fahrzeug an.
2. Schalten Sie den Verbrennungsmotor ab und prüfen Sie den Motorölstand (**weitere Details finden Sie unter „Motoröl“ in Kapitel 2**). Füllen Sie die notwendige Ölmenge nach, wenn der Ölstand zu gering ist.

Wenn die Warnleuchte nach dem Auffüllen von Motoröl permanent weiterleuchtet oder kein Motoröl verfügbar ist, empfehlen wir, das Fahrzeug möglichst umgehend in einer Vertragswerkstatt für Markenprodukte von Genesis prüfen zu lassen.

HINWEIS

- Wenn der Motor nach dem Aufleuchten der Motoröldruck-Warnleuchte nicht umgehend abgestellt wird, besteht die Gefahr schwerer Motorschäden.
- Wenn die Warnleuchte bei laufendem Motor weiterleuchtet, bedeutet dies, dass ein schwerer Motorschaden oder ein großes Problem vorliegt. In diesem Fall gilt:
 1. Halten Sie das Fahrzeug an, sobald dies sicher möglich ist.
 2. Stellen Sie den Motor ab und prüfen Sie den Ölstand. Füllen Sie bei niedrigem Ölstand Motoröl bis auf das richtige Maß auf.
 3. Lassen Sie den Motor wieder an. Wenn die Warnleuchte nach dem Start des Motors weiterleuchtet, schalten Sie den Motor sofort ab. In diesem Fall sollten Sie das Fahrzeug von einem Vertragshändler für Genesis-Markenprodukte prüfen lassen.

Warnleuchte für Motorkühlmitteltemperatur (für 8-Zoll-Kombiinstrument)



Die Warnleuchte leuchtet wie folgt auf:

Wenn die Temperatur des Motorkühlmittels extrem hoch ist.

Fahren Sie nicht weiter, wenn der Motor überhitzt ist. Wenn Ihr Fahrzeug überhitzt, siehe „Wenn der Motor zu heiß wird“ in Kapitel 8.

HINWEIS

Wenn die Warnleuchte für die Motorkühlmitteltemperatur aufleuchtet, zeigt dies Überhitzen an, was den Motor schädigen kann.

Warnleuchte für niedrigen Kraftstoffstand



Die Warnleuchte leuchtet wie folgt auf:

Wenn der Tank fast leer ist.

Füllen Sie so bald wie möglich Kraftstoff nach.

HINWEIS

Wenn das Fahrzeug gefahren wird, obwohl die Kraftstoffreserve-Warnleuchte leuchtet oder die Tankanzeige unter „E“ oder „0“ liegt, besteht die Gefahr von Fehlzündungen und Katalysatorschäden.

Störungsleuchte (MIL)



Die Anzeigeleuchte leuchtet wie folgt auf:

- Wenn Sie den Start/Stop-Knopf in die Position ON bringen.
 - Die Störungsleuchte leuchtet etwa 3 Sekunden lang auf und erlischt dann.
- Wenn eine Störung der Abgasregelung, des Motors oder des Antriebsstrangs vorliegt.

In diesem Fall sollten Sie das Fahrzeug von einem Vertragshändler für Genesis-Markenprodukte prüfen lassen.

HINWEIS

Wenn Sie mit eingeschalteter Störungsleuchte (MIL) fahren, kann die Abgasregelung möglicherweise beschädigt werden, wodurch die Fahreigenschaften und/oder der Kraftstoffverbrauch beeinträchtigt werden.

HINWEIS

- Benzinmotor

Wenn die Störungsleuchte (MIL) aufleuchtet, könnte der Katalysator unter Umständen beschädigt werden. Dies könnte zu verminderter Motorleistung führen.

In diesem Fall empfehlen wir Ihnen, das Fahrzeug so bald wie möglich von einer Vertragswerkstatt für Markenprodukte von Genesis prüfen zu lassen.

- Dieselmotor

Wenn die Störungsleuchte (MIL) blinkt, ist möglicherweise ein Fehler bezüglich des Motorsteuersystems aufgetreten, der zu Verlust der Motorleistung, Verbrennungsgeräuschen und schlechten Emissionen führt.

In diesem Fall sollten Sie das Fahrzeug von einem Vertragshändler für Genesis-Markenprodukte prüfen lassen.

HINWEIS

Dieselmotor mit DPF

Wenn die Störungsleuchte (MIL) blinkt, kann sie in bestimmten Fällen aufhören zu blinken:

- Fahrzeug wird mit mehr als 60 km/h gefahren oder
- mit einem höheren als dem 2. Gang bei einer Motordrehzahl von 1500 bis 2000 U/min (etwa 25 Minuten lang).

Wenn die Störungsleuchte (MIL) trotz des Verfahrens weiterhin blinkt, empfehlen wir, das System von einer Vertragswerkstatt für Markenprodukte von Genesis prüfen zu lassen.

Wenn Sie weiterfahren, obwohl die Störungsleuchte (MIL) über einen längeren Zeitraum blinkt, kann das DPF-System beschädigt und der Kraftstoffverbrauch erhöht werden.

Kraftstofffilter-Warnleuchte (für Dieselmotor)



Die Warnleuchte leuchtet wie folgt auf:

Wenn sich Wasser im Kraftstofffilter gesammelt hat.

In diesem Fall empfehlen wir Ihnen, das Wasser von einer Vertragswerkstatt für Markenprodukte von Genesis aus dem Kraftstofffilter entfernen zu lassen.

Nähere Informationen dazu finden Sie unter „Kraftstofffilter“ in Kapitel 9.

HINWEIS

- Wenn die Kraftstofffilter-Warnleuchte aufleuchtet, wird möglicherweise die Motorleistung (Fahrgeschwindigkeit und Leerlaufdrehzahl) verringert.
- Wenn Sie mit eingeschalteter Warnleuchte fahren, können Motorteile (Injektor, Common Rail-System, Hochdruckkraftstoffpumpe usw.) beschädigt werden. In diesem Fall empfehlen wir Ihnen, das Fahrzeug so bald wie möglich von einer Vertragswerkstatt für Markenprodukte von Genesis prüfen zu lassen.

Warnleuchte des Abgassystems (GPF) (für Benzinmotoren, ausstattungsabhängig)



- Diese Warnleuchte leuchtet auf, wenn angesammelter Ruß eine bestimmte Menge erreicht.
- Diese Warnleuchte erlischt möglicherweise, wenn das Fahrzeug etwa 30 Minuten lang mit einer Geschwindigkeit von mehr als 80 km/h gefahren wird (höher als im 3. Gang bei 1500 bis 4000 U/min).

Wenn die Warnleuchte trotz der beschriebenen Vorgehensweise blinkt (und gleichzeitig eine Warnmeldung auf dem LCD-Display angezeigt wird), sollten Sie das GPF-System in einer Vertragswerkstatt für Markenprodukte von Genesis prüfen lassen.

HINWEIS

Wenn Sie weiterfahren, obwohl die GPF-Warnleuchte längere Zeit blinkt, kann das GPF-System beschädigt und der Kraftstoffverbrauch erhöht werden.

Warnleuchte des Abgassystems (DPF) (für Dieselmotoren, ausstattungsabhängig)



- Diese Warnleuchte leuchtet auf, wenn es eine Störung im Dieselpartikelfiltersystem (DPF) gibt.
- Wenn diese Warnleuchte aufleuchtet, erlischt sie möglicherweise, wenn das Fahrzeug etwa 30 Minuten lang mit einer Geschwindigkeit von mehr als 60 km/h gefahren wird (höher als im 2. Gang bei 1500 bis 2500 U/min).

Wenn die Warnleuchte trotz der beschriebenen Vorgehensweise blinkt (und gleichzeitig eine Warnmeldung auf dem LCD-Display angezeigt wird), sollten Sie das DPF-System in einer Vertragswerkstatt für Markenprodukte von Genesis prüfen lassen.

HINWEIS

Wenn Sie eine lange Zeit mit blinkender DPF-Warnleuchte fahren, kann das DPF-System beschädigt werden und der Kraftstoffverbrauch kann steigen.

SCR-Warnleuchte (für Dieselmotoren, ausstattungsabhängig)



Die Warnleuchte leuchtet wie folgt auf:

Wenn der Behälter für Urea-Lösung fast leer ist.
Wenn der Behälter für Urea-Lösung fast leer ist, füllen Sie so bald wie möglich Urea-Lösung nach.

Nähere Informationen dazu finden Sie unter „Saubерkeit der Urea-Lösung“ in Kapitel 9.

Hauptwarnleuchte



Die Warnleuchte leuchtet wie folgt auf:

Wenn in einem der folgenden Systeme eine Funktionsstörung vorliegt:

- Frontalkollisionswarnassistent defekt (ausstattungsabhängig)
- Radar des Frontalkollisionswarnassistenten blockiert (ausstattungsabhängig)
- Fehlfunktion des Totwinkel-Erkennungssystems (ausstattungsabhängig)
- Radar Totwinkel-Erkennungssystem (BCW) zugesetzt (ausstattungsabhängig)
- Defekter LED-Scheinwerfer (ausstattungsabhängig)
- Fehlfunktion des Fernlichtassistenten (ausstattungsabhängig)
- Fehlfunktion der intelligenten Tempomatsteuerung mit Stop-&-Go (ausstattungsabhängig)
- Intelligente Tempomatsteuerung mit Stop-&-Go-Radarerkenung blockiert (ausstattungsabhängig)
- Fehlfunktion des Reifendruck-Überwachungssystems (TPMS)

Einzelheiten zur Warnung finden Sie im LCD-Display.

Warnleuchte für die elektronische Feststellbremse (EPB)

EPB

Die Warnleuchte leuchtet wie folgt auf:

- Wenn Sie den Start/Stop-Knopf in die Position ON bringen.
 - Die EPB-Warnleuchte leuchtet etwa 3 Sekunden lang und erlischt dann.
- Wenn eine EPB-Störung vorliegt.

In diesem Fall sollten Sie das Fahrzeug von einem Vertragshändler für Genesis-Markenprodukte prüfen lassen.

Information

Die EPB-Warnleuchte (für die elektrische Feststellbremse) leuchtet möglicherweise gemeinsam mit der ESC-Kontrollleuchte (für die elektronische Stabilitätskontrolle) auf und zeigt damit an, dass die ESC nicht ordnungsgemäß funktioniert. Dies ist kein Hinweis auf eine Fehlfunktion der EPB.

Warnleuchte für zu geringen Reifenluftdruck



Die Warnleuchte leuchtet wie folgt auf:

- Wenn Sie den Start/Stop-Knopf in die Position ON bringen.
 - Die Warnleuchte für niedrigen Reifendruck leuchtet etwa 3 Sekunden lang und erlischt dann.
- Wenn einer oder mehrere Reifen einen deutlich zu niedrigen Druck aufweisen. (Die Position der Reifen mit zu wenig Druck wird auf der LCD-Display angezeigt.)

Weitere Informationen finden Sie unter „Reifendruck-Überwachung (TPMS)“ in Kapitel 8.

Diese Warnleuchte leuchtet nach ca. 60 Sekunden Blinken weiter oder blinkt in 3-Sekunden-Intervallen wiederholt EIN und AUS:

Bei einer Fehlfunktion des TPMS.

In diesem Fall empfehlen wir Ihnen, das Fahrzeug so bald wie möglich von einer Vertragswerkstatt für Markenprodukte von Genesis prüfen zu lassen.

Weitere Informationen finden Sie unter „Reifendruck-Überwachung (TPMS)“ in Kapitel 8.



WARNUNG

Gefahrloses Anhalten

- Das TPMS kann Sie nicht bei schweren und plötzlichen, durch externe Faktoren verursachte Reifenschäden warnen.
- Wenn Sie eine Instabilität des Fahrzeugs feststellen, nehmen Sie Ihren Fuß sofort vom Gaspedal, wenden Sie die Bremsen allmählich leicht an und fahren Sie langsam an einen sicheren Ort abseits der Straße.

Warnleuchte für Sicherheit vorne (ausstattungsabhängig)



Die Warnleuchte leuchtet wie folgt auf:

- Wenn Sie den Start/Stop-Knopf in die Position ON bringen.
 - Die Sicherheitswarnleuchte vorn leuchtet etwa 3 Sekunden lang und erlischt dann.
- Wenn eine Störung des Frontkollisionsvermeidungssystems vorliegt.

In diesem Fall sollten Sie das Fahrzeug von einem Vertragshändler für Genesis-Markenprodukte prüfen lassen.

Nähere Informationen dazu finden Sie unter „Frontkollisionsvermeidungsassistent (FCA)“ in Kapitel 7.

**Spursicherheits-
Kontrollleuchte
(ausstattungsabhängig)**



Die Anzeigeleuchte leuchtet wie folgt auf:

- [Grün] Die Voraussetzungen für das Funktionieren des Systems sind erfüllt.
- [Weiß] Die Voraussetzungen für den Betrieb des Systems sind nicht erfüllt.
- [Gelb] Wenn eine Störung mit dem Spurhalteassistenten auftritt.

In diesem Fall sollten Sie das Fahrzeug von einem Vertragshändler für Genesis-Markenprodukte prüfen lassen.

Nähere Informationen dazu finden Sie unter „Spurhalteassistent (LKA)“ in Kapitel 7.

**Warnleuchte
Höchstgeschwindigkeitsüberschreitung
(ausstattungsabhängig)** **120
km/h**

Diese Warnleuchte blinkt:

Wenn Sie das Fahrzeug mit mehr als 120 km/h fahren.

- Dies soll Sie daran hindern, zu schnell zu fahren.
- Der Warnton für Höchstgeschwindigkeitsüberschreitung ertönt zudem etwa 5 Sekunden lang.

**Warnleuchte
Allradantrieb (AWD)
(ausstattungsabhängig)**



Die Warnleuchte leuchtet wie folgt auf:

Wenn eine Störung des AWD-Systems vorliegt.

In diesem Fall sollten Sie das Fahrzeug von einem Vertragshändler für Genesis-Markenprodukte prüfen lassen.

Weitere Einzelheiten finden Sie im Abschnitt „Allradantrieb (AWD)“ in Kapitel 6.

**Warnleuchte des intelligenten
Scheinwerfersystems
(ausstattungsabhängig)**

AFS

Die Warnleuchte leuchtet wie folgt auf:

- Wenn Sie den Start/Stop-Knopf in die Position ON bringen.
 - Die Warnleuchte des intelligenten Frontleuchtensystems leuchtet etwa 3 Sekunden lang und erlischt dann.
- Wenn eine Störung des intelligenten Scheinwerfersystems vorliegt.

Fahren Sie Ihr Fahrzeug an den nächstgelegenen sicheren Ort, schalten Sie den Motor aus und starten Sie ihn erneut. Wenn die Warnleuchte weiterhin aufleuchtet, empfehlen wir Ihnen, das Fahrzeug von einem Vertragshändler für Markenprodukte von Genesis prüfen zu lassen.

Warnleuchte für LED-Scheinwerfer (ausstattungsabhängig)



Die Warnleuchte leuchtet wie folgt auf:

- Wenn Sie den Start/Stop-Knopf in die Position ON bringen.
 - Die Warnleuchte für den LED-Scheinwerfer leuchtet etwa 3 Sekunden lang und erlischt dann.
- Bei einer Funktionsstörung des LED-Scheinwerfers.
In diesem Fall empfehlen wir Ihnen, das Fahrzeug von einem Vertrags-Einzelhändler von Genesis-Markenprodukten prüfen zu lassen.

Diese Warnleuchte blinkt:

Bei einer Funktionsstörung eines Teils für den LED-Scheinwerfer

In diesem Fall sollten Sie das Fahrzeug von einem Vertragshändler für Genesis-Markenprodukte prüfen lassen.

HINWEIS

Ununterbrochenes Fahren mit eingeschalteter oder blinkender Warnleuchte für den LED-Scheinwerfer kann die Lebensdauer der LED-Scheinwerfer verringern.

Warnleuchte für vereiste Straßen (ausstattungsabhängig)



Diese Warnleuchte weist den Fahrer darauf hin, dass die Fahrbahn vereist sein könnte.

Wenn die Außentemperatur unter 4 °C liegt, blinken die Warnleuchte für vereiste Straßen und die Außentemperaturanzeige und leuchten dann ständig. Außerdem ertönt das Warnsignal 1 Mal.

Sie können die Glatteis-Warnfunktion über das Einstellungsmenü auf dem Display des Infotainmentsystems aktivieren bzw. deaktivieren. Wählen Sie:

- Einrichtung → Fahrzeugeinstellungen → Kombiinstrument → Inhalte auswählen → Warnung bei Gefahr durch Glätte

Um detaillierte Informationen zu erhalten, scannen Sie den QR-Code in dem separat bereitgestellten einfachen Handbuch.

i Information

Wenn die Warnleuchte „Fahrbahn vereist“ während der Fahrt aufleuchtet, sollten Sie ihre Fahrweise mäßigen und heftiges Beschleunigen, plötzliche Bremsmanöver und extreme Lenkbewegungen nach Möglichkeit vermeiden.

Kontrollleuchte für elektronische Stabilitätskontrolle (ESC)



Die Anzeigeleuchte leuchtet wie folgt auf:

- Wenn Sie den Start/Stop-Knopf in die Position ON bringen.
 - Die Kontrollleuchte für die elektronische Stabilitätskontrolle leuchtet etwa 3 Sekunden lang und erlischt dann.
- Wenn eine Störung der ESC-Funktion vorliegt.

In diesem Fall sollten Sie das Fahrzeug von einem Vertragshändler für Genesis-Markenprodukte prüfen lassen.

Diese Kontrollleuchte blinkt:

Wenn das ESC eingreift.

Nähere Informationen dazu finden Sie unter „Elektronisches Stabilitätskontrolle (ESC)“ in Kapitel 6.

Kontrollleuchte für elektronische Stabilitätskontrolle (ESC) OFF



Die Anzeigeleuchte leuchtet wie folgt auf:

- Wenn Sie den Start/Stop-Knopf in die Position ON bringen.
 - Die Kontrollleuchte ESC OFF leuchtet etwa 3 Sekunden lang und erlischt dann.
- Wenn Sie das ESC durch Drücken der Taste ESC OFF deaktivieren.

Nähere Informationen dazu finden Sie unter „Elektronisches Stabilitätskontrolle (ESC)“ in Kapitel 6.

Kontrollleuchte für Wegfahrsperre



Diese Kontrollleuchte leuchtet maximal 30 Sekunden:

Wenn sich der Start/Stop-Knopf in der Position ON oder ACC befindet und das Fahrzeug ordnungsgemäß erkennt, dass sich der Smart Key im Fahrzeug befindet.

- Sobald der Smart Key erkannt wurde, können Sie den Verbrennungsmotor starten.
- Die Kontrollleuchte geht nach dem Start des Motors aus.

Diese Kontrollleuchte blinkt einige Sekunden:

Wenn sich der Smartkey nicht im Fahrzeug befindet.

- Wenn der Smart Key nicht erkannt wird, können Sie den Motor nicht starten.

Diese Kontrollleuchte leuchtet 2 Sekunden und erlischt dann:

Wenn sich der Smart Key im Fahrzeug befindet und der Motor Start/Stop-Knopf ON ist, das Fahrzeug den Smart Key aber nicht erkennen kann.

In diesem Fall sollten Sie das Fahrzeug von einem Vertragshändler für Genesis-Markenprodukte prüfen lassen.

Diese Kontrollleuchte blinkt:

Wenn eine Störung der Wegfahrsperre vorliegt.

In diesem Fall sollten Sie das Fahrzeug von einem Vertragshändler für Genesis-Markenprodukte prüfen lassen.

Glühkontrollleuchte (für Dieselmotoren)



Die Anzeigeleuchte leuchtet wie folgt auf:

Wenn der Motor vorgewärmt wird, während sich der Start/Stop-Knopf in der START-Position befindet.

- Der Motor kann angelassen werden, wenn die Glühanzeigeleuchte erlischt.
- Die Leuchtdauer ist je nach Motorkühlmitteltemperatur, Lufttemperatur und Batteriezustand unterschiedlich.

Wenn die Kontrollleuchte weiterhin leuchtet oder blinkt, nachdem der Motor aufgewärmt wurde oder während das Fahrzeug gefahren wird, liegt möglicherweise eine Störung des Motorvorwärmers vor.

In diesem Fall sollten Sie das Fahrzeug von einem Vertragshändler für Genesis-Markenprodukte prüfen lassen.

Kontrollleuchte AUTO STOP (ausstattungsabhängig)



Die Anzeigeleuchte leuchtet wie folgt auf:

Wenn der Motor in den Leerlauf-Stopp-Modus des ISG-Systems (Start-/Stopp-Automatik) wechselt.

Diese Kontrollleuchte blinkt:

Wenn der Motor automatisch startet, blinkt die AUTO STOP-Kontrollleuchte auf dem Kombiinstrument 5 Sekunden lang.

Weitere Informationen finden Sie unter „ISG (Start-/Stopp-Automatik)“ in Kapitel 6.

***i* Information**

Wenn der Motor automatisch vom ISG-System gestartet wird, können einige Warnleuchten (ABS, ESC, ESC OFF, EPS oder Feststellbremse) einige Sekunden leuchten. Dies ist eine Folge der zu geringen Batteriespannung und zeigt keine Störung des Systems an.

Blinker-Kontrollleuchten



Diese Kontrollleuchte blinkt:

Wenn Sie den Blinkerhebel bedienen.

Wenn eine der folgenden Situationen auftritt, liegt eine Störung der Blinkanlage vor.

- Die Blinkerleuchte leuchtet auf, blinkt jedoch nicht.
- Die Blinkeranzeige blinkt schnell.
- Die Kontrollleuchte leuchtet überhaupt nicht auf.

In diesen Situationen empfehlen wir Ihnen, das Fahrzeug von einer Vertragswerkstatt für Markenprodukte von Genesis prüfen zu lassen.

Fernlicht-Kontrollleuchte



Die Anzeigeleuchte leuchtet wie folgt auf:

- Wenn die Scheinwerfer eingeschaltet sind und das Fernlicht aktiviert ist.
- Wenn der Blinker in die Lichtthupen-Position gezogen wurde.

Kontrollleuchte für Abblendlicht



Die Anzeigeleuchte leuchtet wie folgt auf:

Wenn die Scheinwerfer eingeschaltet sind.

Kontrollleuchte für Beleuchtung EIN



Die Anzeigeleuchte leuchtet wie folgt auf:

Wenn die Positionsleuchten oder Scheinwerfer eingeschaltet sind.

Nebelschlusslicht-Kontrollleuchte (ausstattungsabhängig)



Die Anzeigeleuchte leuchtet wie folgt auf:

Wenn das Nebelschlusslicht eingeschaltet ist.

Kontrollleuchte des Fernlichtassistenten (HBA) (ausstattungsabhängig)



Die Anzeigeleuchte leuchtet wie folgt auf:

Wenn das Fernlicht mit dem Lichtschalter in der Position AUTO eingeschaltet ist.

Wenn Ihr Fahrzeug entgegenkommende oder vorausfahrende Fahrzeuge erkennt, schaltet der Fernlichtassistent automatisch auf Abblendlicht.

Nähere Informationen dazu finden Sie unter „Fernlicht-Assistent (HBA)“ in Kapitel 5.

Kontrollleuchte des intelligenten Scheinwerfersystems (ausstattungsabhängig)



Die Anzeigeleuchte leuchtet wie folgt auf:

Wenn das Fernlicht mit dem Lichtschalter in der Position AUTO eingeschaltet ist.

Wenn Ihr Fahrzeug entgegenkommende oder vorausfahrende Fahrzeuge erkennt, schaltet das intelligente Scheinwerfersystem die Fernlicht-LED-Lampen teilweise aus.

Nähere Informationen dazu finden Sie unter „Intelligentes Scheinwerfersystem“ in Kapitel 5.

Kontrollleuchte für AUTO HOLD



Die Anzeigeleuchte leuchtet wie folgt auf:

- [Weiß] Wenn Sie die Auto-Hold-Funktion durch Drücken der Taste AUTO HOLD aktivieren.
- [Grün] Wenn Sie das Fahrzeug bei aktivierter Auto-Hold-Funktion völlig zum Stillstand bringen, indem Sie das Bremspedal betätigen.
- [Gelb] Wenn eine Störung der Auto-Hold-Funktion vorliegt.

In diesem Fall sollten Sie das Fahrzeug von einem Vertragshändler für Genesis-Markenprodukte prüfen lassen.

Nähere Informationen dazu finden Sie unter „Elektronische Feststellbremse (EPB)“ in Kapitel 6.

Meldungen auf dem LCD-Display Schalten Sie auf Parkstufe P

Diese Meldung wird angezeigt, wenn Sie versuchen das Fahrzeug abzustellen, obwohl sich der Gang nicht in der Position „P“ (Parkstufe) befindet.

In diesem Fall dreht sich der Start/Stop-Knopf in die Position ACC.

Fahrzeug in N. START drücken und in P schalten (und Fahrzeug ausschalten)

Diese Meldung wird angezeigt, wenn Sie versuchen das Fahrzeug abzustellen, während sich der Gang in der Position N (Neutralstellung) befindet.

Zum Abschalten des Fahrzeugs:

1. Drücken Sie den START/STOP-Knopf. Der Knopf wechselt in die Stellung ON (ein).
2. Drücken Sie die P-Taste, um in Stellung P (Parken) zu schalten.
3. Drücken Sie den Start/Stop-Knopf erneut. Das Fahrzeug schaltet sich nun ab.

Schlüsselbatterie fast leer

Diese Warnmeldung leuchtet auf, wenn die Smart-Key-Batterie leer ist und der Start/Stop-Knopf in die Position OFF (AUS) wechselt.

Lenkrad drehen und START-Knopf drücken (ausstattungsabhängig)

Diese Warnmeldung leuchtet auf, wenn sich das Lenkrad beim Drücken des Start/Stop-Knopfs nicht wie gewohnt entsperren lässt.

Sie sollten den Start/Stop-Knopf drücken und gleichzeitig das Lenkrad nach rechts und links drehen.

Lenkradsperre prüfen (ausstattungsabhängig)

Diese Warnmeldung leuchtet auf, wenn das Lenkrad nicht ordnungsgemäß blockiert wird, wenn der Start/Stop-Knopf in die Position OFF (AUS) wechselt.

Treten Sie das Bremspedal, um den Motor zu starten.

Diese Warnmeldung leuchtet auf, wenn der Start/Stop-Knopf zwei Mal in die Position ACC wechselt, weil der Knopf wiederholt gedrückt wird, ohne das Bremspedal zu treten.

Sie können das Fahrzeug starten, indem Sie das Bremspedal betätigen und dann den Start/Stop-Knopf drücken.

Schlüssel nicht im Fahrzeug

Diese Meldung wird angezeigt, wenn sich der Smart-Key nicht im Fahrzeug befindet, wenn Sie das Fahrzeug verlassen, ohne den Motor auszuschalten, und der Start/Stop-Knopf in Position ON oder START steht.

Schalten Sie immer den Motor aus, bevor Sie Ihr Fahrzeug verlassen.

Schlüssel nicht erkannt

Diese Warnmeldung leuchtet auf, wenn der Smart-Key nicht erkannt wird, wenn Sie den Start/Stop-Knopf drücken.

Drücken Sie die START-Taste erneut.

Diese Meldung wird angezeigt, wenn Sie das Fahrzeug nicht starten konnten, als Sie den Start/Stop-Knopf drückten.

Versuchen Sie in diesem Fall den Motor zu starten, indem Sie erneut die Taste Start/Stop drücken.

Wenn die Warnmeldung bei jedem Drücken des Start/Stop-Knopfes aufleuchtet, sollten Sie das Fahrzeug von einer Vertragswerkstatt für Markenprodukte von Genesis prüfen lassen.

Führen Sie den Smart Key in den Notfallstartschlitz ein und drücken Sie die Starttaste.

Diese Warnmeldung leuchtet auf, wenn Sie den Start/Stop-Knopf drücken, während die Warnmeldung „Key not detected“ angezeigt wird.

Gleichzeitig blinkt die Kontrollleuchte für die Wegfahrsperrung.

BRAKE SWITCH Sicherung prüfen

Diese Meldung wird angezeigt, wenn die Sicherung des Bremsschalters unterbrochen ist.

Sie müssen die Sicherung durch eine neue ersetzen, bevor Sie den Motor starten.

Wenn dies nicht möglich ist, starten Sie den Motor mit dem Start/Stop-Knopf für 10 Sekunden in der Position ACC.

Schalten Sie in Stellung P oder N, um den Motor zu starten.

Diese Meldung wird angezeigt, wenn Sie versuchen, den Motor mit einer anderen Position als der Position P (Parken) oder N (Neutralstellung) zu starten.

Information

Der Motor kann angelassen werden, wenn sich der Gang in Position N (Neutralstellung) befindet. Wir empfehlen jedoch zu Ihrer Sicherheit, dass Sie den Motor starten, während der Gang auf P (Parkstufe) geschaltet ist.

Achtung! Entladung der Fahrzeugbatterie durch externe/ zusätzliche Geräte

Diese Meldung wird angezeigt, wenn die 12-V-Batteriespannung durch elektrisches Zubehör (z. B. Armaturenbrett-Kamera) während des Parkens schwach ist. Achten Sie darauf, dass die Batterie nicht entladen wird.

Wenn die Meldung nach dem Entfernen des nicht standardmäßigen elektrischen Zubehörs erscheint, sollten Sie das Fahrzeug von einem Vertragshändler für Markenprodukte von Genesis prüfen zu lassen.

Anzeige für Tür, Motorhaube, Heckklappe

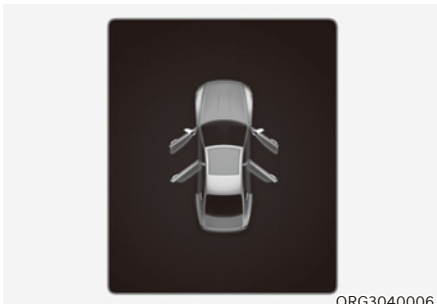

ORG3040006

Diese Warnung wird angezeigt, wenn eine Tür, die Motorhaube oder die Heckklappe noch offen ist. Die Warnung zeigt auch an, welche Tür offen ist.



VORSICHT

Vergewissern Sie sich vor Fahrtantritt, dass Türen/Motorhaube/ Heckklappe vollständig geschlossen sind.

Warnleuchte Schiebedach offen (ausstattungsabhängig)

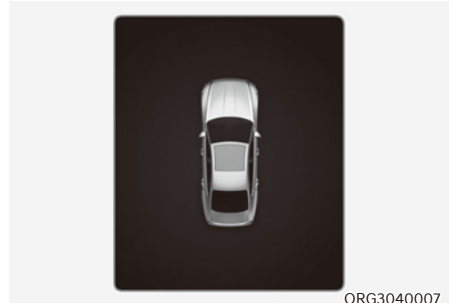

ORG3040007

Diese Warnmeldung wird angezeigt, wenn der Motor bei geöffnetem Schiebedach ausgestellt wird.

Schließen Sie das Schiebedach sicher, wenn Sie Ihr Fahrzeug verlassen.

Reifendruck niedrig



ORG3040009L

Diese Warnmeldung wird angezeigt, wenn der Reifendruck zu niedrig ist. Der entsprechende Reifen am Fahrzeug wird angezeigt.

Weitere Informationen finden Sie unter „Reifendruck-Überwachung (TPMS)“ in Kapitel 8.

Leuchten

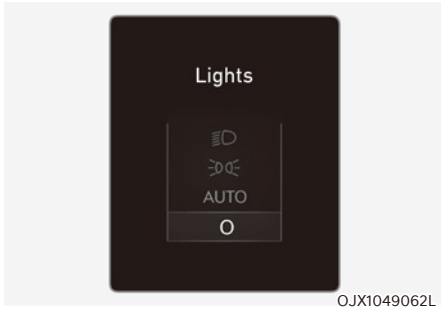

Diese Kontrollleuchte zeigt an, welche Außenleuchte mit der Lichtregelung ausgewählt wurde.

Sie können das Scheibenwischer-/Licht-Display über das Einstellungsmenü auf dem Display des Infotainmentsystems aktivieren bzw. deaktivieren. Wählen Sie:

- Einrichtung → Fahrzeugeinstellungen → Kombiinstrument → Inhalte auswählen → Scheibenwischer- / Licht-Display

Um detaillierte Informationen zu erhalten, scannen Sie den QR-Code in dem separat bereitgestellten einfachen Handbuch.

Wischanlage

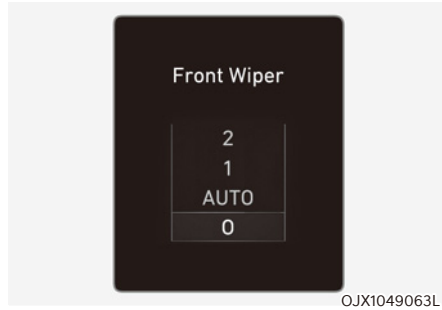

Diese Kontrollleuchte zeigt an, welche Wischergeschwindigkeit über die Wischersteuerung ausgewählt ist.

Sie können das Scheibenwischer-/Licht-Display über das Einstellungsmenü auf dem Display des Infotainmentsystems aktivieren bzw. deaktivieren. Wählen Sie:

- Einrichtung → Fahrzeugeinstellungen → Kombiinstrument → Inhalte auswählen → Scheibenwischer- / Licht-Display

Um detaillierte Informationen zu erhalten, scannen Sie den QR-Code in dem separat bereitgestellten einfachen Handbuch.

Wischwasser auffüllen

Diese Warnmeldung wird angezeigt, wenn der Behälter mit der Waschflüssigkeit fast leer ist. Lassen Sie den Behälter für die Waschflüssigkeit auffüllen.

Wenig Kraftstoff

Diese Meldung wird angezeigt, wenn der Kraftstoffbehälter fast leer ist.

Wenn diese Meldung angezeigt wird, leuchtet die Warnleuchte für niedrigen Kraftstoffstand im Kombiinstrument auf.

Es wird empfohlen, die nächste Tankstelle zu suchen und so bald wie möglich zu tanken.

**Ölstand niedrig
(ausstattungsabhängig)**

Diese Warnung wird angezeigt, wenn der Füllstand des Motoröls geprüft werden sollte.

Wenn diese Warnmeldung angezeigt wird, prüfen Sie so bald wie möglich den Motorölstand und füllen Sie nach Bedarf Motoröl nach.

Gießen Sie das empfohlene Motoröl vorsichtig mit einem Trichter ein.

Verwenden Sie ausschließlich spezifiziertes Motoröl. (Siehe „Empfohlene Schmiermittel und Füllmengen“ in Kapitel 2.)

Füllen Sie nicht zu viel Motoröl auf. Stellen Sie sicher, dass der Ölstand nicht über der F-Markierung (Voll) auf dem Ölmesstab steht.

**Information**

Nach Zugeben von Motoröl und wenn Sie etwa 50~100 km nach Aufwärmen des Motors fahren, erlischt die Warnmeldung.

Motor überhitzt

Diese Warnmeldung wird angezeigt, wenn die Temperatur des Motorkühlmittels 120 °C übersteigt. Dies bedeutet, dass der Motor überhitzt ist und beschädigt werden könnte.

Wenn der Verbrennungsmotor zu heiß wird, schlagen Sie in Abschnitt „Motor zu heiß“ in Kapitel 8 nach.

**Abgasanlage prüfen
(ausstattungsabhängig)**

Diese Meldung wird angezeigt, wenn ein Problem mit dem GPF- oder DPF-System vorliegt. Zu diesem Zeitpunkt blinkt auch die GPF-Warnleuchte. In diesem Fall empfehlen wir Ihnen, das GPF- bzw. DPF-System von einem Vertragshändler für Markenprodukte von Genesis prüfen zu lassen.

GPF : Benzinpartikelfilter

DPF: Dieselpartikelfilter

**Haptisches Feedback des Lenkrads
prüfen (ausstattungsabhängig)**

Diese Meldung wird angezeigt, wenn ein Problem mit dem haptischen Feedback des Lenkrads vorliegt. Wir empfehlen Ihnen, das Fahrzeug von einem Vertragshändler für Markenprodukte von Genesis prüfen zu lassen.

Scheinwerfer prüfen (ausstattungsabhängig)

Diese Warnmeldung wird angezeigt, wenn eine Störung der Scheinwerfer vorliegt. Möglicherweise muss ein Leuchtmittel ersetzt werden.

Ersetzen Sie eine durchgebrannte Glühlampe nur durch eine Glühlampe mit derselben Watt-Zahl.

Blinker prüfen (ausstattungsabhängig)

Diese Warnmeldung wird angezeigt, wenn eine Störung der Blinkerleuchten vorliegt. Möglicherweise muss ein Leuchtmittel ersetzt werden.

Ersetzen Sie eine durchgebrannte Glühlampe nur durch eine Glühlampe mit derselben Watt-Zahl.

LED Scheinwerfer prüfen (ausstattungsabhängig)

Diese Meldung wird angezeigt, wenn ein Problem mit dem LED-Scheinwerfer vorliegt. Wir empfehlen Ihnen, das Fahrzeug von einem Vertragshändler für Markenprodukte von Genesis prüfen zu lassen.

LCD-DISPLAY

LCD-Display-Bedienung

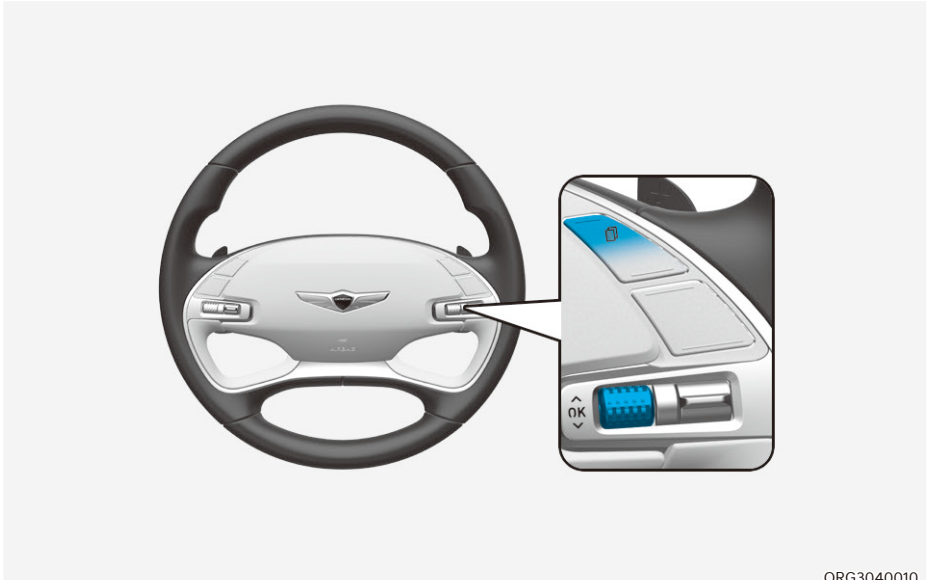

ORG3040010

Die Betriebsarten des LCD-Displays können mit den Steuerschaltern gewechselt werden.

Schalter	Funktionsweise	Funktion
	Drücken Sie	MODE-Taste für den Wechsel der Anzeigemodi
	Drücken Sie	Schalter UP, DOWN zum Ändern der Elemente in der Utility-Ansicht und im Optionsmenü
OK	Drücken Sie	SELECT/RESET-Schalter zum Aufrufen des Optionsmenüs
	Halten Sie folgende Taste gedrückt:	SELECT/RESET-Schalter zum Abrufen von Assistenteninformationen oder zum Zurücksetzen des ausgewählten Elements

Anzeigemodi

Anzeigemodi	Erläuterung
Fahrassistent	Die Fahrassistent-Ansicht zeigt den Status der Fahrassistentensysteme des Fahrzeugs.
Turn-by-Turn-Wegbeschreibung	Die Kurveninfo-Anzeige zeigt den Zustand der Navigation an.
Utility	Die Utility-Ansicht zeigt Fahrinformationen wie Fahrstrecke, Kraftstoffverbrauch usw. an.

Welche Informationen angezeigt werden, ist je nach den in Ihrem Fahrzeug verfügbaren Funktionen unterschiedlich.

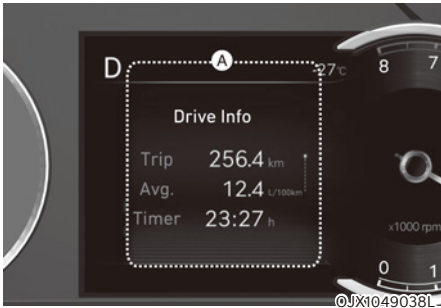

Fahrassistent-, Kurveninfo-, Utility-Anzeigemodi werden in der Mitte (A) des Kombiinstrumentes angezeigt.

Fahrassistent-Ansicht



Der Status des manuellen Geschwindigkeitsbegrenzungsassistenten, der Tempomatsteuerung, der intelligenten Tempomatsteuerung, des Spurfolgeassistenten, Autobahn-Fahrassistenten usw. wird angezeigt, wenn die Ansicht Fahrassistent ausgewählt ist.

Näheres dazu finden Sie unter den jeweiligen Systemfunktionen in Kapitel 6.

Kurveninfo-Ansicht (TBT)

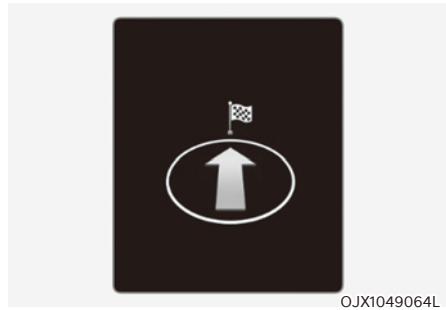

Kurveninfo-Navigation und Strecke/Zeit bis Zielort werden angezeigt, wenn die Kurveninfo-Ansicht ausgewählt ist.

Utility-Ansicht

In der Utility-Ansicht können Sie mit dem \wedge , \vee (UP, DOWN)-Schalter zwischen den Elementen in der folgenden Reihenfolge umschalten.

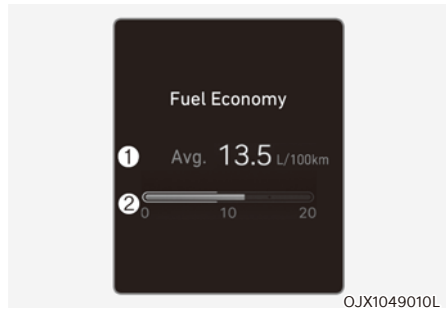

Kraftstoffverbrauch (für 8-Zoll-Kombiinstrument)

Durchschnittlicher Kraftstoffverbrauch (1) und aktueller Kraftstoffverbrauch (2) werden angezeigt.

- **Manuelles Zurücksetzen**
Um den durchschnittliche Kraftstoffverbrauch manuell zu löschen, drücken Sie mindestens 1 Sekunde lang die Taste OK am Lenkrad, während der durchschnittliche Kraftstoffverbrauch angezeigt wird.
 - **Automatisches Zurücksetzen**
Um den durchschnittlichen Kraftstoffverbrauch automatisch zurückzusetzen, wählen Sie im Einstellungsmenü des Infotainmentsystems entweder „Nach Motorstart“ oder „Nach Auftanken“:
 - Nach Motorstart: Wenn der Motor länger als 4 Stunden ausgeschaltet war, wird der durchschnittliche Kraftstoffverbrauch automatisch zurückgesetzt.
 - Nach Auftanken: Der durchschnittliche Kraftstoffverbrauch wird automatisch zurückgesetzt, wenn mindestens 6 Liter Kraftstoff aufgetankt wurden und die Fahrgeschwindigkeit 1 km/h überschreitet.
- * Bei dem 12,3-Zoll-3D-Kombiinstrument können Sie den Kraftstoffverbrauch unten in der Mitte des Kombiinstrumentes prüfen.

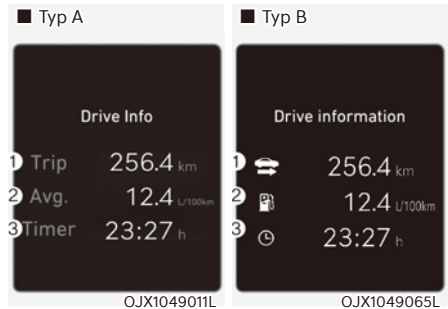

Fahrtinfo

Fahrstrecke (1), durchschnittlicher Kraftstoffverbrauch (2) und die Gesamtfahrzeit (3) werden angezeigt.

Die Informationen sind für jeden Ein-Aus-Zyklus des Zündschlüssels zusammengefasst. Wenn das Fahrzeug mindestens 4 Stunden ausgeschaltet war, wird der Fahrtinformationsbildschirm zurückgesetzt.

Zum manuellen Zurückstellen drücken Sie die OK-Taste am Lenkrad mindestens eine Sekunde lang, während „Fahrtinfo“ angezeigt wird.

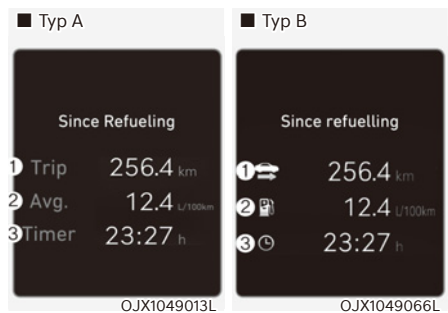

Seit Auftanken

Fahrstrecke (1), durchschnittlicher Kraftstoffverbrauch (2) und die Gesamtfahrzeit (3) nach Auftanken des Fahrzeugs werden angezeigt.

Zum manuellen Zurückstellen drücken Sie die OK-Taste am Lenkrad mindestens eine Sekunde lang, während „Seit Auftanken“ angezeigt wird.

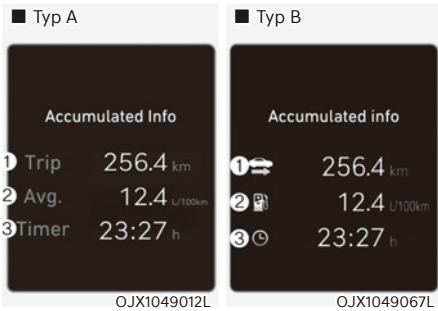

Kumulierte Informationen

Kumulierte Fahrstrecke (1), durchschnittlicher Kraftstoffverbrauch (2) und die Gesamtfahrzeit (3) werden angezeigt.

Die Informationen werden seit dem letzten Reset angezeigt.

Drücken Sie zum Zurücksetzen den OK-Schalter am Lenkrad länger als 1 Sekunde, wenn die Meldung ‚Accumulated Info‘ (Gesammelte Infos) angezeigt wird.



Digitales Tachometer

Die digitale Tachometeranzeige zeigt die Geschwindigkeit des Fahrzeugs an.

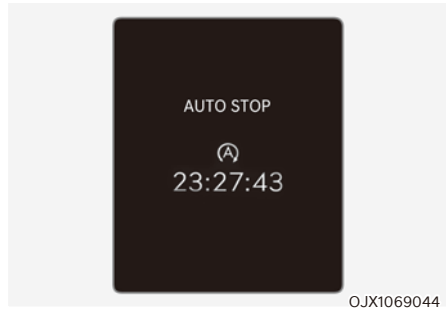

Auto Stop (ausstattungsabhängig)

Das AUTO STOP-Display zeigt die abgelaufene Zeit des Motorstopps durch die Start-/Stopp-Automatik.

Weitere Informationen finden Sie unter „ISG (Start-/Stopp-Automatik)“ in Kapitel 6.



Aufmerksamkeitsgrad

Das Aufmerksamkeitsniveau des Fahrers wird auf Grundlage der Fahrmuster des Fahrers gezeigt.

Weitere Informationen finden Sie unter „Ermüdungswarnsystem (DAW)“ in Kapitel 7.



OJX1079237L

Geschwindigkeitsbegrenzungswarnsystem (ausstattungsabhängig)

Der Fahrer kann die vom intelligenten Geschwindigkeitsbegrenzung-Assistenten bereitgestellten Informationen überwachen.

Weitere Informationen finden Sie unter „Intelligentes Geschwindigkeitsbegrenzungssystem“ in Kapitel 7.



ORG3040012L

Reifendruck

Der Reifendruck wird für jeden Reifen angezeigt.

Weitere Informationen finden Sie unter „Reifendruck-Überwachung (TPMS)“ in Kapitel 8.

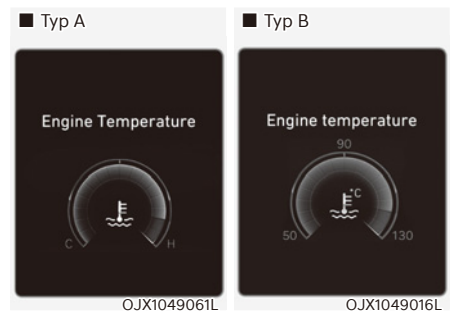

OJX1049061L

OJX1049016L

Motortemperatur (für 8-Zoll-Kombiinstrument)

Die Motorkühlmitteltemperaturanzeige zeigt die Temperatur des Motorkühlmittels an, wenn der Motor läuft.

* Bei dem 12,3-Zoll-3D-Kombiinstrument können Sie die Motortemperatur unten rechts auf dem Kombiinstrument prüfen.

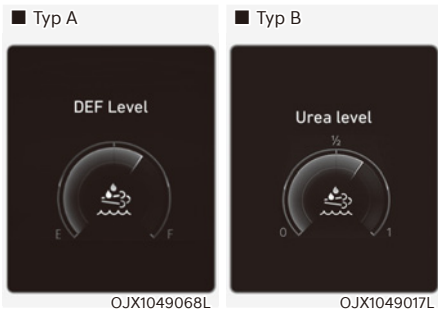

DEF-Füllstand / Urea Füllstand (für Dieselmotoren, ausstattungsabhängig)

Die DEF- (Diesel Exhaust Fluid) Füllstandsanzeige zeigt den Stand der verbleibenden Urea-Lösung im Urea-Lösungsbehälter an.

Weitere Informationen dazu finden Sie unter „Sauberkeit der Urea-Lösung“ in Kapitel 9.

Inhalte auswählen

Sie können die in der Utility-Ansicht anzuzeigenden Elemente auswählen.



1. Drücken Sie den OK-Schalter am Lenkrad und halten ihn gedrückt.



2. Verwenden Sie den \wedge , \vee (UP, DOWN)-Schalter, um Elemente zu ändern, und drücken Sie den OK-Schalter, um das Element auszuwählen bzw. die Auswahl aufzuheben.
3. Drücken Sie nach Auswahl der anzuzeigenden Elemente in der Utility-Ansicht die ☰ (MODE)-Taste, um die Anzeige „Select Contents“ (Inhalte auswählen) zu verlassen.

⚠️ WARNUNG

Um Ablenkungen des Fahrers zu vermeiden, stellen Sie die Einstellungen nicht während der Fahrt ein, da dies zu einem Unfall führen kann.

Anzeige zusätzlicher Informationen

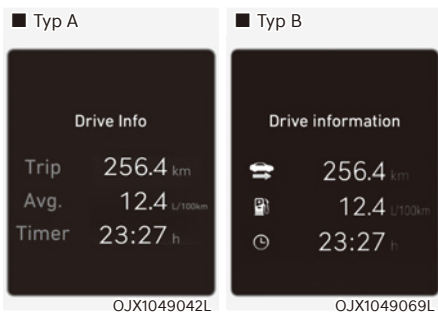

Fahrtinfo

Fahrtinfo wird 4 Sekunden lang nach Abschalten des Motors angezeigt.



Fahrerassistenz-Info

Die aktuellen Betriebsbedingungen des manuellen Geschwindigkeitsbegrenzungsassistenten, der Tempomatsteuerung, der intelligenten Tempomatsteuerung, des Spurfolgeassistenten, Autobahn-Fahrerassistenten usw. werden angezeigt.

Optionsmenü

Drücken Sie den OK-Schalter, um das Optionsmenü aufzurufen.

WARNUNG

Um Ablenkungen des Fahrers zu vermeiden, stellen Sie die Einstellungen nicht während der Fahrt ein, da dies zu einem Unfall führen kann.

Information

Welche Informationen angezeigt werden, ist je nach den in Ihrem Fahrzeug verfügbaren Funktionen unterschiedlich.

Menü	Erläuterung
Servicemeldungen	Zum Prüfen der Fahrzeugwarnmeldungen.
3D-Kombiinstrument / 3D Effekt (für 12,3-Zoll-3D-Kombiinstrument)	Zum Aktivieren bzw. Deaktivieren des 3D-Effekts.
Head-Up-Display	Zum Aktivieren bzw. Deaktivieren des Head-Up Displays.
Einstellungen Fahrerassistenz	Für die direkte Anzeige des „Fahrerassistenz“-Menüs auf dem Bildschirm des Infotainmentsystems
Geschwindigkeits-Maßeinheit	Geschwindigkeits-Maßeinheit von km/h auf MPH umstellen und umgekehrt.

Servicemeldungen

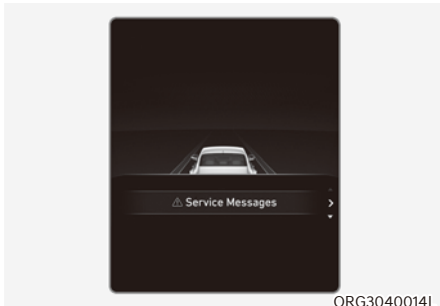

ORG3040014L

Wenn das Servicemeldungenmenü ausgewählt ist, drücken Sie den OK-Schalter auf dem Lenkrad, um die Fahrzeugwarnmeldungen zu prüfen.

3D-Kombiinstrument / 3D Effekt (für 12,3-Zoll-3D-Kombiinstrument)



ORG3040015L

Wenn das Menü des 3D-Kombiinstrument (3D-Effekt) gewählt ist, drücken Sie den OK-Schalter auf dem Lenkrad. Sie können den 3D-Kombiinstrument-Effekt durch Drücken des OK-Schalters auswählen bzw. die Auswahl aufheben.

Head-Up-Display (HUD) (ausstattungsabhängig)



ORG3040016L

Wenn das Menü des Head-Up-Displays gewählt ist, drücken Sie den OK-Schalter auf dem Lenkrad. Sie können das Head-Up-Display durch Drücken des OK-Schalters auswählen bzw. die Auswahl aufheben.

Einstellungen Fahrerassistenz

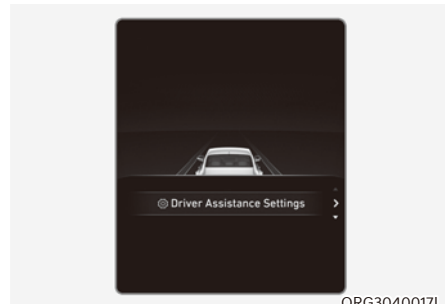

ORG3040017L

Wenn das Menü für Einstellungen Fahrerassistenz gewählt ist, drücken Sie den OK-Schalter auf dem Lenkrad. Das Menü „Driver Assistance“ (Fahrerassistenz) wird auf dem Bildschirm des Infotainmentsystems angezeigt.

Geschwindigkeits-Maßeinheit (ausstattungsabhängig)



ORG3040027L

Wenn das Menü für Einstellungen der Geschwindigkeits-Maßeinheit ausgewählt ist, drücken Sie den OK-Schalter auf dem Lenkrad. Sie können die Einstellung der Geschwindigkeits-Maßeinheit für das Kombiinstrument auf km/h oder MPH ändern.

3D-Kombiinstrument (für 12,3-Zoll-3D-Kombiinstrument)

Einstellung 3D-Kombiinstrument

Zur Verwendung des 3D-Kombiinstrumentes drücken Sie den Start/Stop-Knopf in die Stellung ON (Ein) und wählen Sie dann auf dem Bildschirm des Infotainmentsystems „Einrichtung → Fahrzeugeinstellungen → 3D Tiefe Kombiinstrument → Mittel/Leicht“.

Um das Kombiinstrument in 2D zu verwenden, wählen Sie „Aus“.

Um detaillierte Informationen zu erhalten, scannen Sie den QR-Code in dem separat bereitgestellten einfachen Handbuch.

Empfehlungen zum Optimieren des 3D-Effekts

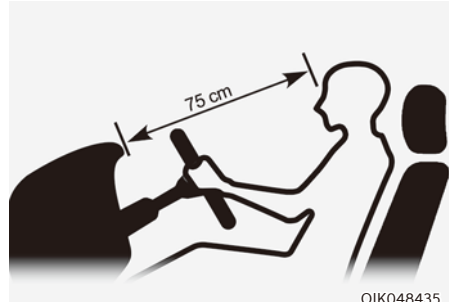

OIK048435

- Stellen Sie die Höhe des Sitzes und des Lenkrads so ein, dass das Kombiinstrument und das Kameramodul auf einen Blick zu sehen sind.
- Der optimale Abstand zum Maximieren des 3D-Effekts beträgt 75 cm. Stellen Sie den Abstand zwischen dem Fahrersitz und dem Kombiinstrument ein.
- Halten Sie das Lenkrad mit beiden Händen und fahren Sie in aufrechter Sitzposition.

Information

- Wenn Ihr Gesicht dem Kombiinstrument zu nah oder fern ist oder die Kamera auf dem Kombiinstrument durch das Lenkrad oder andere Objekte verdeckt ist, wechselt das 3D-Kombiinstrument automatisch in den 2D-Modus. Wenn das Objekt, das die Kamera verdeckt, entfernt wird, wechselt das Kombiinstrument automatisch wieder zu 3D zurück.
- Bei Außentemperaturen unter 4 °C kann es 1 bis 10 Minuten lang zu 2D wechseln.
- Zwei rote Lichter erscheinen in den folgenden Situationen auf der Kamera:
 - Es herrscht geringe Helligkeit draußen oder Sie fahren nachts.
 - Das Fahrzeug innerhalb eines Gebäudes fährt, z. B. in einer Tiefgarage.
 - Das Kameragehäuse des Kombiinstrumentes ist teilweise beschädigt.

VORSICHT

- In den folgenden Situationen kann es schwierig sein, Informationen auf dem 3D-Kombiinstrument zu lesen. Sie müssen das Kombiinstrument für eine sichere Fahrt in den 2D-Modus schalten.
 - Der Fahrer trägt eine Sonnenbrille, eine besondere Brille, eine Brille mit Infrarotfilter, eine Brille mit Spiegelglas oder mit dicken Brillengläsern.
 - Der Fahrer trägt starkes Augen-Make-up (Kajal, Mascara, farbigen Lidschatten, falsche Wimpern) oder hat ein Piercing am Auge.
 - Die Sicht des Fahrers ist durch Haare usw. versperrt.
- Der Fahrer blinzelt oder trägt eine Augenklappe über einem Auge.
- Das Gesicht des Fahrers ist teilweise durch eine Maske, einen Schal, ein Hijab usw. verdeckt.
- Die Sicht des Fahrers ist durch einstrahlendes Licht von außerhalb des Fahrzeugs blockiert.
- Licht von außen, Sonnenlicht oder Infrarot-LED-Licht der Kamera wird auf der Brille bzw. Sonnenbrille reflektiert.
- Der Fahrer wendet oder senkt seinen Kopf derart, dass das Gesicht oder ein Auge vor der Kamera versteckt ist.
- Der Fahrer bewegt seinen Kopf nach oben und unten oder schlechte Straßenbedingungen verursachen übermäßige Fahrzeugvibrationen bei der Fahrt.
- Der Fahrer ist zu groß oder klein.
- Mehr als zwei Personen sehen gleichzeitig vom Fahrersitz auf das Kombiinstrument.
- Die Sehstärke der Augen des Fahrers ist sehr unterschiedlich.
- Der Fahrer hat schwere Kopfschmerzen.
- Schauen Sie nicht im Abstand von weniger als 20 cm länger als eine Minute in die Kamera.
- Wenn Sie das 3D-Kombiinstrument bei angehaltenem Fahrzeug verwenden, kann dies die Augen anstrengen bzw. Schwindelgefühle verursachen.
- Wir empfehlen Schwangeren, älteren Menschen und Menschen, die unter Reiseübelkeit leiden, die Verwendung des Kombiinstrumentes in 3D-Modus zu vermeiden.



WARNUNG

- Sie sollten das 3D-Kombiinstrument nicht verwenden, wenn Sie oder ein Familienmitglied/Verwandter unter Epilepsie, Krämpfen usw. leiden bzw. leidet. Blinkende oder flackernde Leuchten oder spezifische bzw. regelmäßige Muster, die auf dem Kombiinstrument gezeigt werden, können Epilepsie, Krämpfe usw. stimulieren.
- Sie sollten den 3D-Effekt nicht weiter verwenden, wenn Sie unter den folgenden Symptomen leiden:
Verschwommene Sicht,
Bewusstlosigkeit, Desorientiertheit,
Übelkeit, Kopfschmerzen, Müdigkeit,
Schwindelgefühl usw.



WARNUNG

Wenn Sie das Kombiinstrument selbst austauschen, seien Sie vorsichtig, da die Ober- und Rückseite des Kombiinstrumentes heiß sein können.

HINWEIS



[A]: Innenraumkamera

- Vermeiden Sie Stöße auf der Oberfläche des Kombiinstrumentes, der Innenraumkamera oder im Bereich um die Innenraumkamera. Wenn die Innenraumkamera beschädigt ist, funktioniert das System möglicherweise nicht ordnungsgemäß.
- Legen Sie kein Mobiltelefon oder anderes Objekt vor die Innenraumkamera. Die Oberfläche des Kombiinstrumentes oder der Innenraumkamera kann durch Stöße beim Fahren beschädigt werden.
- Legen Sie während der Fahrt nichts auf oder vor die Innenraumkamera. Die Innenraumkamera funktioniert möglicherweise nicht ordnungsgemäß.
- Reinigen Sie das Kombiinstrument bzw. die Innenraumkamera mit einem weichen und sauberen Tuch, um Schäden auf der Oberfläche des Kombiinstrumentes oder des Objektivs der Innenraumkamera zu vermeiden. Sie sollten außerdem keine scharfen Werkzeuge in der Nähe des Kombiinstrumentes oder der Innenraumkamera verwenden bzw. das Kombiinstrument oder die Innenraumkamera nicht mit Chemikalien reinigen.
- Halten Sie die Innenraumkamera immer sauber und trocken.

FAHRZEUGEINSTELLUNGEN (INFOTAINMENTSYSTEM)



Die Fahrzeugeinstellungen im Infotainmentsystem bieten dem Nutzer Optionen für eine Vielzahl von Einstellungen, wie Ver-/Entriegelungsfunktion der Türen, Komfortfunktionen, Fahrerassistenz-Einstellungen usw.

Menü Fahrzeugeinstellungen

- Head-Up-Display
- Fahrerassistent
- Fahrmodus
- Klima
- Leuchten
- Tür
- Kombiinstrument
- Komfortfunktionen
- Sitze
- Zurücksetzen

Welche Informationen angezeigt werden, ist je nach den in Ihrem Fahrzeug verfügbaren Funktionen unterschiedlich.

WARNUNG

Nehmen Sie während der Fahrt keine Fahrzeugeinstellungen vor. Dies kann zu Ablenkung führen und somit einen Unfall verursachen.

Einstellen Ihres Fahrzeugs

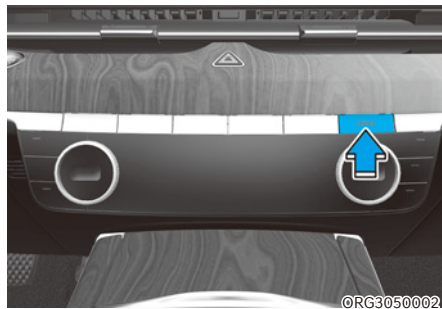

1. Drücken Sie die SETUP-Taste auf der Haupteinheit des Infotainmentsystems.

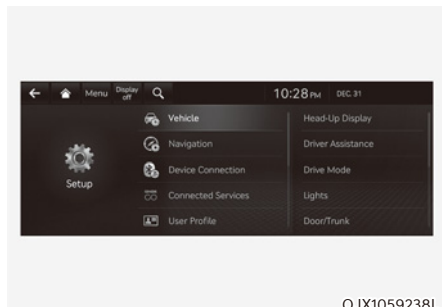

2. Wählen Sie „Fahrzeug“ und ändern Sie die Einstellungen der Funktionen.

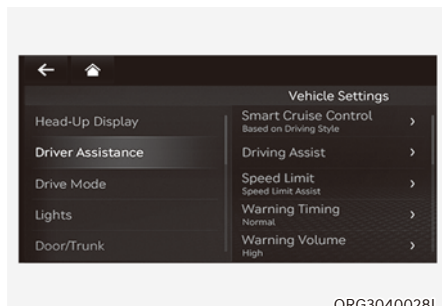

Um detaillierte Informationen zu erhalten, scannen Sie den QR-Code in der separat bereitgestellten Kurzanleitung.

5. Komfortfunktionen

Fahrzeugzugang.....	5-4
Smart-Key	5-4
Wegfahrsperre.....	5-10
Türschlösser	5-11
Türschlösser von außen bedienen	5-11
Türschlösser von innen	5-13
Automatische Türverriegelung und Entriegelung.....	5-16
Kindersichere Hintertürschlösser	5-16
Elektronische Kindersicherung	5-17
Diebstahlwarnanlage.....	5-19
Integriertes Speichersystem	5-20
Speichern von Sitzpositionen.....	5-20
Speicherpositionen abrufen	5-21
System zurücksetzen	5-21
KomfortEinstieg - Sitz	5-22
Lenkrad	5-23
Elektrische Servolenkung (EPS)	5-23
Höhen- und neigungsverstellbare Lenksäule3	5-24
Hupe.....	5-25
Lenkradheizung	5-26
Spiegel	5-27
Innenrückspiegel.....	5-27
Außenspiegel.....	5-28
Einparkhilfe rückwärts	5-30
Fenster	5-31
Elektrische Fensterheber	5-32
Schließen der Fenster mit der Fernbedienung	5-35
Panorama-schiebedach	5-36
Sonnenblende	5-37
Schiebedach nach hinten/vorn verschieben	5-37
Schiebedach aufstellen	5-38
Schiebedach schließen.....	5-38
Schiebedach zurücksetzen.....	5-39
Warnung beim Öffnen des Schiebedachs.....	5-40
Außenausstattung.....	5-41
Motorhaube	5-41

Nicht-elektrische Kofferraumklappe	5-42
Elektrische Kofferraumklappe	5-44
Intelligente Kofferraumklappe	5-50
Tankklappe.....	5-52
Head-Up-Display (HUD)	5-55
Head-Up-Display-Einstellungen	5-55
Head-Up Display-Informationen.....	5-55
Sicherheitshinweise zur Verwendung des Head-Up-Displays.....	5-56
Leuchten und Scheinwerfer	5-57
Außenbeleuchtung.....	5-57
Innenraumbelichtung	5-61
Begrüßungssystem	5-65
Intelligentes Scheinwerfersystem (IFS)	5-66
Systemeinstellung.....	5-66
Systemfunktion	5-66
Systemfehlfunktionen und Einschränkungen	5-67
Fernlicht-Assistent (HBA)	5-69
Systemeinstellung.....	5-69
Systemfunktion	5-70
Systemfehlfunktionen und Einschränkungen	5-70
Scheibenwischer- und Waschanlage	5-72
Scheibenwischer vorne	5-72
Scheibenwaschanlage vorn.....	5-74
Klimaautomatik.....	5-75
Automatische Temperaturregelung.....	5-78
Manuelle Temperaturregelung.....	5-79
Systemfunktion	5-87
Wartung der Anlage	5-88
Frontscheibe entfrosten und beschlagfrei halten	5-91
Frontscheibe innen beschlagfrei halten	5-91
Frontscheibe enteisen	5-92
Logik der Belüftungssteuerung.....	5-92
Heckscheibenheizung	5-93
Zusatzfunktionen der Klimaregelung	5-94
Automatisch beschlagfrei halten	5-94
Automatische Entfeuchtung	5-95
Umluftbetrieb bei Verwendung von Waschflüssigkeit.....	5-96
Schiebedach-Umluftfunktion	5-96

5. Komfortfunktionen

Auto. Regelung unter Verwendung der Einstellungen der Klimaanlage (für Fahrersitz)	5-96
Ablagefach	5-97
Staufach in der Mittelkonsole.....	5-97
Staufach in der hinteren Konsole	5-97
Handschuhfach	5-98
Sonnenbrillenhalter.....	5-98
Innenausstattung	5-99
Getränkehalter	5-99
Aschenbecher	5-100
Sonnenblende	5-100
Rückspiegel	5-101
Steckdose	5-101
USB-Ladestation	5-102
Kabellose Aufladung von Mobiltelefonen	5-103
Uhr.....	5-105
Kleiderhaken.....	5-105
Fußbodenmattenhalterung	5-106
Sonnenblende für die hinteren Seitenfenster	5-107
Heckscheiben-Sonnenblende.....	5-107
Gepäcknetzhalter	5-108
Infotainmentsystem.....	5-109
USB-Anschluss	5-109
Antenne.....	5-109
Lenkradfernbedienungen	5-109
Infotainmentsystem	5-110
Spracherkennung	5-110
Drahtlose Bluetooth®-Technologie	5-111
Lexicon Premium-Soundsystem	5-111

FAHRZEUGZUGANG

Smart-Key

■ Ausführung A



ORG3050095L

■ Ausführung B



ORG3050094L

■ Ausführung C



ORG3050232L

Ihr Fahrzeug der Marke Genesis verwendet einen Smart-Key, mit dem Sie die Fahrer- und Beifahrertür oder die Kofferraumklappe ver- oder entriegeln können.

1. Tür verriegeln
2. Tür entriegeln
3. Kofferraum öffnen/schließen
4. Fernstart
5. Vorwärtstaste
6. Rückwärtstaste
7. Leuchte ein

Fahrzeug verriegeln

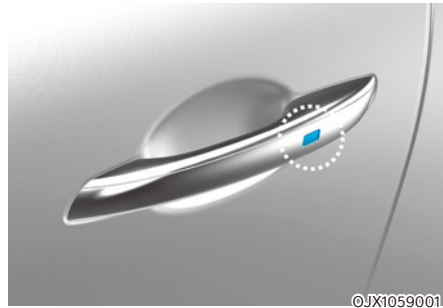

©JX1059001

Fahrzeug mit der Türgriff-taste oder dem Smart-Key verriegeln:

1. Stellen Sie sicher, dass alle Türen, Motorhaube und Kofferraum geschlossen sind.
2. Stellen Sie sicher, dass Sie den Smart-Key bei sich haben.
3. Berühren Sie den Berührungssensor am Türgriff (den gravierten Teil) oder drücken Sie die Türverriegelungstaste (1) auf dem Smart-Key. Daraufhin leuchten einmal kurz die Warnblinker auf.
4. Prüfen Sie, ob die Türen verschlossen sind, indem Sie an dem Türaußengriff ziehen.

i Informationen

- Der Außenspiegel klappt ein, wenn im Einstellungsmenü des Infotainmentsystems die Option „Enable on Door Unlock“ (Bei Türverriegelung aktivieren) ausgewählt wird. Wählen Sie:
 - Setup → Fahrzeugeinstellungen → Komfort → Begrüßungsspiegel/Leuchte → Aktivieren bei Türfreigabe
- Die Türgriff-tasten funktionieren nur, wenn der Abstand zwischen Smart-Key und Türaußengriff nicht mehr als 0,7 bis 1 m beträgt.
- Durch Berühren des Türgriff-Berührungssensors werden die Türen nicht entriegelt. Um die Türen zu entriegeln, lesen Sie bitte die folgende Seite.

Beachten Sie, dass Sie Ihr Fahrzeug in folgenden Fällen nicht mit dem Türgriffknopf sperren können:

- Wenn sich der Smart-Key im Fahrzeug befindet.
- Der Start/Stopp-Knopf befindet sich in der Stellung ACC oder ON.
- Wenn mit Ausnahme des Kofferraums alle Türen geöffnet sind.



WARNUNG

Lassen Sie den Smart-Key nicht mit unbeaufsichtigten Kindern in Ihrem Fahrzeug. Unbeaufsichtigte Kinder könnten den Start/Stopp-Knopf drücken und elektrische Fensterheber oder andere Bedienelemente bedienen oder das Fahrzeug in Bewegung setzen, was zu schweren Verletzungen oder zum Tod führen kann.

Fahrzeug entriegeln

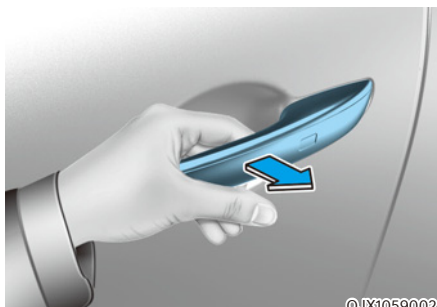

Fahrzeug mit der Türgriffaste oder dem Smart-Key entriegeln:

1. Stellen Sie sicher, dass Sie den Smart-Key bei sich haben.
2. Stecken Sie Ihre Hand in den Türgriff oder drücken Sie die Türentriegelungstaste (2) auf dem Smart-Key. Alle Türen werden entriegelt, und die Warnleuchten blinken zweimal auf.
3. 30 Sekunden nach dem Entriegeln der Türen werden die Türen automatisch wieder verriegelt, sofern keine Tür geöffnet wurde.

i Informationen

- Der Außenspiegel wird ausgeklappt, wenn im Einstellungsmenü des Infotainmentsystems die Option „Enable on Door Unlock“ (Bei Türerriegelung aktivieren) ausgewählt wird. Wählen Sie:
 - Setup → Fahrzeugeinstellungen → Komfort → Begrüßungsspiegel/Leuchte → Aktivieren bei Türfreigabe
- Die Türgriff Tasten funktionieren nur, wenn der Abstand zwischen Smart-Key und Türaußengriff nicht mehr als 0,7 bis 1 m beträgt.
- Die Türen können sich ver- oder entriegeln, wenn beim Autowaschen oder bei starkem Regen eine Berührung des Berührungssensors im äußeren Türgriff erkannt wird.
- Unbeabsichtigtes Ver- oder Entriegeln der Tür verhindern:

Drücken Sie die Verriegelungstaste auf dem Smart-Key und drücken Sie anschließend sofort die Entriegelungstaste zusammen mit der Verriegelungstaste für mehr als 4 Sekunden. Daraufhin leuchten viermal kurz die Warnblinker auf. Dabei ver- oder entriegeln sich die Türen nicht, auch wenn der Berührungssensor am äußeren Türgriff berührt wird.

Drücken Sie zur Deaktivierung der Funktion die Türver- oder -entriegelungstaste auf dem Smart-Key.
- Die Türen dürfen sich in den folgenden Situationen nicht ver- oder entriegeln.
 - Wenn der Berührungssensor mit Handschuhen berührt wird;
 - Wenn sich plötzlich jemand der Tür nähert.

Öffnen des Kofferraums

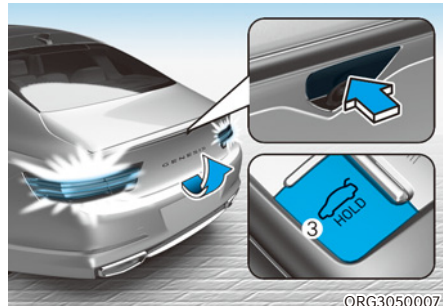

Öffnen des Kofferraums:

1. Stellen Sie sicher, dass Sie den Smart-Key bei sich haben.
2. Drücken Sie entweder die Entriegelungstaste der Kofferraumklappe am Fahrzeug oder halten Sie die Entriegelungstaste (3) der Kofferraumklappe am Smart-Key länger als eine Sekunde gedrückt. Die Warnblinkanlage blinkt zweimal und die Kofferraumklappe öffnet sich.

i Informationen

Die Taste zum Öffnen/Schließen der Kofferraumklappe funktioniert nur, wenn der Abstand zwischen Smart-Key und Kofferraumklappengriff nicht mehr als 0,7 m beträgt.

Fahrzeug mit Fernstart (ausstattungsabhängig)

Sie können das Fahrzeug über die Fernstart-Taste (4) des Smart-Keys starten.

So lassen Sie das Fahrzeug über Fernstart an:

1. Drücken Sie die Türverriegelungstaste am Smart-Key innerhalb von 10 m vom Fahrzeug.
2. Drücken Sie innerhalb von 4 Sekunden nach dem Drücken der Türverriegelungstaste die Taste für den Fernstart (4) mindestens 2 Sekunden lang.
3. Die Warnblinkanlage blinkt und der Motor startet.
4. Um die Fernstart-Funktion abzuschalten, drücken Sie die Fernstart-Taste (4) einmal.

i Informationen

- Das Fahrzeug muss sich in Stellung P (Parken) befinden, damit die Fernstart-Funktion verfügbar ist.
- Der Motor schaltet sich ab, wenn Sie ohne registrierten Smart-Key in das Fahrzeug einsteigen.
- Der Motor schaltet sich ab, wenn Sie nicht innerhalb von 10 Minuten nach Fernstart des Fahrzeugs einsteigen.
- Die Fernstart-Taste (4) ist nicht betriebsbereit, wenn sich der Smart-Key nicht im Umkreis von 10 m befindet.
- Ein Fernstart des Fahrzeugs ist nicht möglich, wenn die Motorhaube oder die Heckklappe geöffnet ist.
- Lassen Sie den Motor nicht über lange Zeit im Leerlauf.

Fahrzeug ferngesteuert vorwärts oder rückwärts fahren (ausstattungsabhängig)

Mit dem Smart-Key kann der Fahrer das Fahrzeug mit der Vorwärts- oder Rückwärtstaste (5, 6) am Smart-Key vorwärts oder rückwärts bewegen.

Weitere Informationen finden Sie unter „Intelligenter Ferneinparkassistent (RSPA)“ in Kapitel 7.

Starten

Sie können das Fahrzeug starten, ohne den Schlüssel einzustecken.

Informationen dazu finden Sie im Abschnitt „Start-/Stopp-Knopf“ in Kapitel 6.

Scheinwerfer einschalten

Wenn die Scheinwerfertaste gedrückt wird, werden Scheinwerfer und Rückleuchten eingeschaltet. Dies funktioniert jedoch nur, wenn die folgenden Bedingungen erfüllt sind:

- Das Fahrzeug ausgeschaltet ist.
- Die Türen sind verschlossen.
- Der Lichtschalter befindet sich in der Stellung AUTO (Die Scheinwerfer und Rückleuchten schalten sich bei Dunkelheit ein.) oder in der Scheinwerferstellung.

i Informationen

Wenn der Smart-Key einige Zeit nicht bewegt wird, wird die Erkennungsfunktion für die Smart-Key-Bedienung angehalten. Heben Sie den Smart-Key an, um die Erkennung wieder zu aktivieren.

HINWEIS

Beschädigung des Smart-Key verhindern:

- Bewahren Sie den Smart-Key an einem kühlen, trockenen Ort auf, um Schäden oder Fehlfunktionen zu vermeiden. Feuchtigkeit oder hohe Temperaturen können zu Funktionsstörungen der internen Schaltung des Smart-Key führen, die nicht von der Garantie abgedeckt werden.
- Lassen Sie den Smart-Key nicht fallen und werfen Sie ihn nicht.
- Schützen Sie den Smart-Key vor Extremtemperaturen.

Mechanischer Schlüssel

Wenn der Smart-Key nicht normal funktioniert, können Sie die Türen mit dem mechanischen Schlüssel verriegeln und entriegeln.

Mechanischen Schlüssel aus dem Smart-Key / Transponder entfernen:

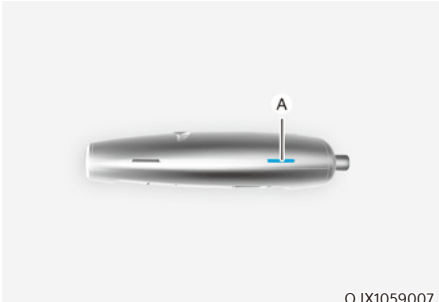

OJX1059007

1. Legen Sie ein weiches Tuch über die Nut (A) und hebeln Sie mit einem flachen Schraubendreher die Smart-Key-Abdeckung auf.

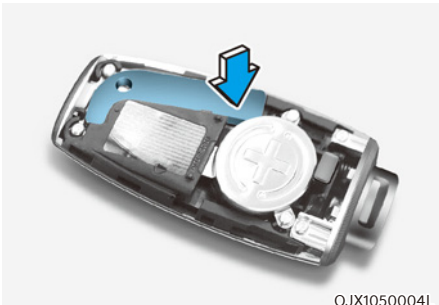

OJX1050004L

2. Drücken Sie den mechanischen Schlüssel und entfernen Sie ihn aus dem Smart-Key-Transponder.
3. Setzen Sie den mechanischen Schlüssel und den Smart-Key-Deckel in umgekehrter Reihenfolge wieder auf.

Smart-Key-Verlust

Pro Fahrzeug können maximal zwei Smart-Keys registriert werden. Wenn Sie Ihren Smart-Key verlieren, sollten Sie das Fahrzeug und die übrigen Schlüssel sofort zu Ihrem Vertragshändler für Markenprodukte von Genesis bringen oder das Fahrzeug bei Bedarf abschleppen.

Hinweise für den sicheren Umgang mit einem Smart-Key

Unter den folgenden Bedingungen funktioniert der Transponderschlüssel nicht:

- Der Smart-Key befindet sich in der Nähe eines Radio- oder Flughafensenders, der den normalen Betrieb des Smart-Key stören kann.
- Der Smart-Key befindet sich in der Nähe eines Funksprechgeräts oder Mobiltelefons.
- In der Nähe Ihres Fahrzeugs wird der Smart-Key eines anderen Fahrzeugs betätigt.

Wenn der Smart-Key nicht ordnungsgemäß funktioniert, öffnen und schließen Sie die Tür mit dem mechanischen Schlüssel. Wenn Sie ein Problem mit dem Smart-Key haben, sollten Sie sich an einen Vertragshändler für Markenprodukte von Genesis wenden.

Befindet sich der Smart-Key in der Nähe Ihres Mobiltelefons, kann das Signal durch die normalen Betriebssignale Ihres Mobiltelefons blockiert werden. Besonders gilt dies, wenn das Telefon aktiv ist, d. h. wenn Sie Gespräche führen, annehmen, SMS bzw. E-Mails empfangen oder senden. Bewahren Sie den Smart-Key und Ihr Mobiltelefon möglichst nicht am selben Ort auf, beispielsweise in der Hosens- oder Jackentasche, um Störungen zwischen den beiden Geräten zu vermeiden.

HINWEIS

- Halten Sie den Smart-Key von elektromagnetischen Materialien fern, die elektromagnetische Wellen von der Schlüsselfläche abschirmen.
- Tragen Sie den Smart-Key beim Verlassen des Fahrzeugs immer bei sich. Wenn der Smart-Key in der Nähe des Fahrzeugs verbleibt, kann die Fahrzeugbatterie entladen werden.

Batterie ersetzen

Wenn der Smart-Key nicht ordnungsgemäß funktioniert, tauschen Sie versuchsweise die Batterie aus.

Batterietyp: CR2032

Batterie austauschen:

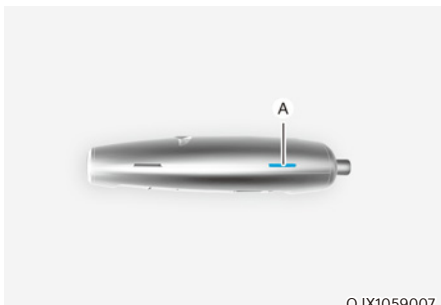

OJX1059007

1. Legen Sie ein weiches Tuch über die Nut (A) und hebeln Sie mit einem flachen Schraubendreher die Smart-Key-Abdeckung auf.

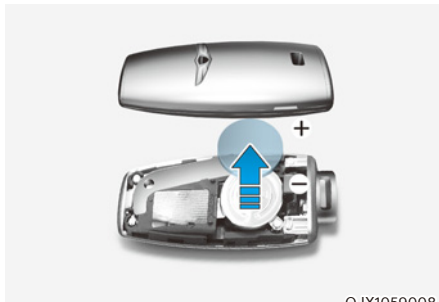

OJX1059008

2. Entfernen Sie die Batterieabdeckung mit einem Kreuzschlitzschraubendreher.
3. Entnehmen Sie die alte Batterie und setzen Sie die neue Batterie ein. Stellen Sie sicher, dass die Batterieposition korrekt ist.
4. Setzen Sie den Batteriefachdeckel und den Smart-Key-Deckel in umgekehrter Reihenfolge wieder auf.

Falls Sie vermuten, dass der Smart-Key beschädigt ist oder nicht ordnungsgemäß funktioniert, sollten Sie sich an einen Vertragshändler für Markenprodukte von Genesis wenden.

i Informationen

Nicht sachgemäß entsorgte Batterien können eine Gefahr für die Umwelt und die Gesundheit darstellen. Entsorgen Sie die Batterie entsprechend den vor Ort geltenden Bestimmungen oder Vorschriften.

Wegfahrsperre

Die Wegfahrsperre schützt Ihr Fahrzeug vor Diebstahl. Wenn ein nicht richtig codierter Schlüssel (oder ein anderes Gerät) verwendet wird, wird die Kraftstoffanlage des Verbrennungsmotors deaktiviert.

Wenn der Start-/Stopp-Knopf in die Stellung ON gedrückt wird, muss die Anzeige der Wegfahrsperre kurz aufleuchten und dann erlöschen. Wenn die Anzeige zu blinken beginnt, erkennt das System die Kodierung des Schlüssels nicht.

Drücken Sie den Start/Stopp-Knopf in die Position OFF und dann wieder in die Position ON.

Unter bestimmten Umständen erkennt das Fahrzeug Ihren Smart-Key nicht, weil sich ein anderer Smart-Key in der Nähe befindet oder ein Metallobjekt, z. B. eine Schlüsselkette, den Smart-Key stört.

In diesem Fall startet Ihr Fahrzeug nicht. Entfernen Sie Metallgegenstände oder zusätzliche Schlüssel aus der Nähe des Smart-Keys, bevor Sie das Fahrzeug erneut starten.

Für den Fall, dass die Codierung des Schlüssels mehrfach nicht von der Anlage erkannt wird, sollten Sie sich an einen Vertragshändler für Markenprodukte von Genesis wenden.

Versuchen Sie nicht, die Anlage zu modifizieren oder zu erweitern. Elektrische Probleme können zur Folge haben, dass Ihr Fahrzeug nicht mehr funktioniert.



WARNUNG

Um zu verhindern, dass Ihr Fahrzeug gestohlen wird, lassen Sie keine Ersatzschlüssel irgendwo in Ihrem Fahrzeug zurück. Ihr Wegfahrsperren-Passcode ist ein kundenbezogener individueller Passcode, der geheim gehalten werden sollte.

HINWEIS

Der Transponder in Ihrem Zündschlüssel ist eine wichtige Komponente der Wegfahrsperre. Er ist so konzipiert, dass er für Jahre wartungsfrei arbeitet. Vermeiden Sie jedoch, dass er Feuchtigkeit, elektrostatischer Aufladung und grober Behandlung ausgesetzt wird. Dies könnte zu einer Störung der Wegfahrsperre führen.

TÜRSCHLÖSSER

Türschlösser von außen bedienen

Mechanischer Schlüssel

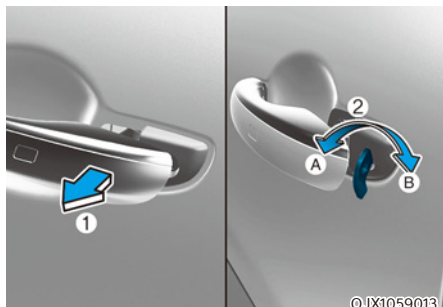

Ziehen Sie an Türgriff (1), drehen Sie den Schlüssel (2) in Richtung Fahrzeugvorderseite, um das Fahrzeug zu verriegeln (A), oder in Richtung Fahrzeugheck, um das Fahrzeug zu entriegeln (B).

Wenn Sie die Fahrertür mit dem mechanischen Schlüssel verriegeln, wird nur die Fahrertür verriegelt. Wenn Sie die Fahrertür mit dem Schlüssel entriegeln, wird nur die Fahrertür entriegelt.

Sobald die Tür entriegelt ist, kann sie durch Ziehen des Türgriffs geöffnet werden. Um ein Tür zu schließen, drücken Sie die Tür mit der Hand zu. Vergewissern Sie sich, dass alle Türen sicher geschlossen sind.

HINWEIS

Wenden Sie keine übermäßige Kraft für die Tür und den Türgriff auf. Es können sonst Tür und Türgriff beschädigt werden.

i Informationen

Wenn das Schlüsselloch einfriert und sich nicht öffnet, klopfen Sie leicht auf das Schlüsselloch oder erwärmen Sie es indirekt (d. h. auf Handtemperatur).

Smart-Key

■ Verriegeln

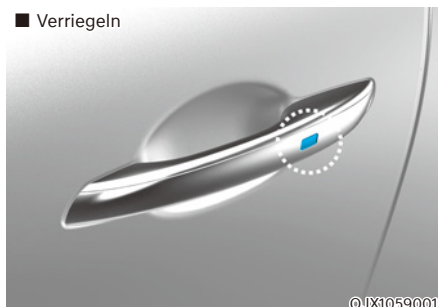

Berühren Sie den Berührungssensor am vorderen Außentürgriff (graviertes Teil), wenn Sie den Smart-Key mit sich führen, oder drücken Sie die Türverriegelungstaste auf dem Smart-Key, um alle Türen zu verriegeln.

■ Entriegeln

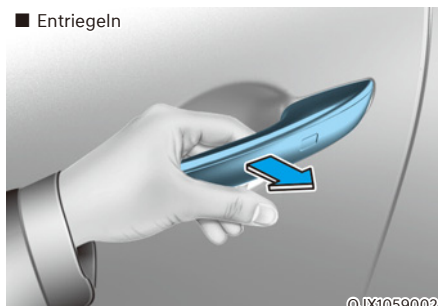

Erfassen Sie mit Ihrer Hand den vorderen Außentürgriff, wenn Sie den Smart-Key mit sich tragen, oder drücken Sie die Tür-Entriegelungstaste auf dem Smart-Key, um alle Türen zu entriegeln.

Sobald die Tür entriegelt ist, kann sie durch Ziehen des Türgriffs geöffnet werden.

Um ein Tür zu schließen, drücken Sie die Tür mit der Hand zu. Vergewissern Sie sich, dass alle Türen sicher geschlossen sind.

Weitere Einzelheiten finden Sie unter „Smart-Key“ auf den vorhergehenden Seiten.

i Informationen

- Bei kalten und feuchten Wetterbedingungen kann es vorkommen, dass das Türschloss und die Funktion des Schließmechanismus durch Vereisung gestört werden.
- Wenn das Türschloss mehrmals kurz nacheinander mit dem Fahrzeugschlüssel oder Türschlossschalter ver- und entriegelt wird, schaltet sich die Anlage vorübergehend ab, um den Stromkreis zu schützen und die Beschädigung von Systemkomponenten zu verhindern.

Elektrisches Türschloss (ausstattungsabhängig)

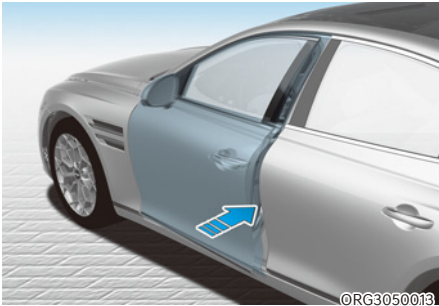

Wenn eine Tür nicht vollständig, sondern nur bis zur ersten Raststellung geschlossen ist, schließt die Tür automatisch.

⚠ VORSICHT

Verletzungsrisiko verringern:

- Vergewissern Sie sich vor dem Schließen der Tür, dass sich keine Hindernisse im Türweg befinden.
- Halten Sie Ihre Finger von der Türkante fern, da sie sonst beim Betätigen des elektrischen Türschlosses eingeklemmt werden können.

Elektrische Türverriegelung zurücksetzen

Möglicherweise muss die Türverriegelung zurückgesetzt werden, wenn die Batterie entladen oder abgeklemmt oder eine zugehörige Sicherung ersetzt oder gelöst wurde.

Führen Sie die folgenden Schritte aus, um die elektrische Türverriegelung zurückzusetzen:

1. Schließen Sie die Tür bis zur ersten Raststellung.
2. Öffnen Sie die Tür.

Wenn dieser Vorgang abgeschlossen ist, wird die elektrische Türverriegelung zurückgesetzt.

Wenn das elektrische Türschloss nach dem Zurücksetzen nicht ordnungsgemäß funktioniert, sollten Sie das Fahrzeug von einem Vertragshändler für Markenprodukte von Genesis prüfen lassen.

Türschlösser von innen

Mit dem Türgriff

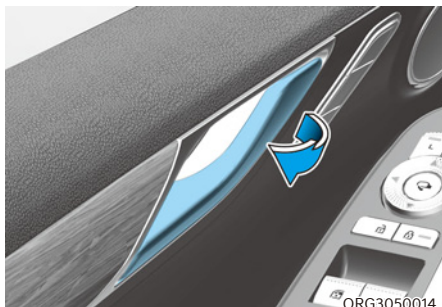

Tür vorn

Wenn bei verriegelter Tür der Tür-Innengriff gezogen wird, wird die Tür entriegelt und geöffnet.

Tür hinten

Wenn bei verriegelter Tür einmal der Tür-Innengriff gezogen wird, wird die Tür entriegelt. Wenn der Tür-Innengriff ein weiteres Mal gezogen wird, öffnet sich die Tür.

i Informationen



Falls ein elektrisches Türschloss versagt, während Sie sich im Fahrzeug aufhalten, versuchen Sie das Fahrzeug wie folgt zu verlassen:

- Versuchen Sie mehrmals die Tür zu entriegeln (elektrisch und von Hand), während Sie gleichzeitig am Innengriff der Tür ziehen.
- Betätigen Sie die anderen Türschlösser und -griffe vorn und hinten.
- Öffnen Sie das Fenster einer vorderen Tür und entriegeln Sie sie von außen mit dem mechanischen Schlüssel.

Mit dem zentralen Türver-/entriegelungsschalter



Fahrer- und Beifahrertür

Die Armlehne der (bei)fahrerseitigen Tür ist mit einem zentralen Türverriegelungsschalter ausgestattet. Die Verriegelungstaste ist durch ein  Symbol gekennzeichnet. Die Entriegelungstaste ist durch ein  Symbol gekennzeichnet.

Wenn die Verriegelungstaste (1) gedrückt wird, werden alle Fahrzeugtüren verriegelt.

Wenn die Entriegelungstaste (2) gedrückt wird, werden alle Fahrzeugtüren entriegelt.

Wenn der Smart-Key sich im Fahrzeug befindet und eine Tür offen ist, lassen sich die Türen auch dann nicht verriegeln, wenn Sie auf die Verriegelungstaste (1) drücken.

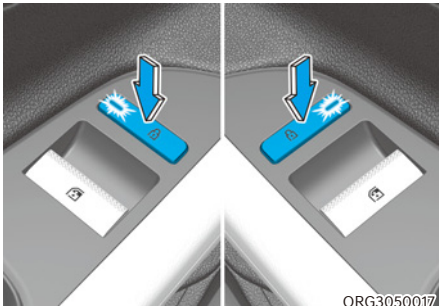

Tür hinten

Wenn der Verriegelungsschalter gedrückt wird (Türkontrollleuchte leuchtet), werden alle Türen verriegelt. Wenn jedoch eine Tür geöffnet ist, lassen sich die Türen nicht verriegeln.

Beachten Sie, dass die Türen nicht mit dem Schalter zur Verriegelung der hinteren Tür entriegelt werden können.

i Informationen

Wenn alle Türen mit der Verriegelungstaste der hinteren Tür verriegelt sind und die elektronische Kindersicherungstaste (ausstattungsabhängig) auf dem Fahrersitz eingeschaltet ist (Kontrollleuchte ON), können die hinteren Türen nicht geöffnet werden. Wenn Sie die hinteren Türen öffnen wollen:

- Entriegeln Sie die Tür mit dem Smart-Key von außen.
- Entriegeln Sie die Tür mit dem Genesis Connected Service über Ihr Smartphone.
- Drücken Sie die Taste für die elektronische Kindersicherung an der Fahrertür, um sie auszuschalten (Kontrollleuchte AUS), und entriegeln Sie dann die Türen mit dem Schalter für Zentralverriegelung auf der Fahrer- oder Beifahrerseite. (Elektronische Kindersicherung AUS → Tür unverschlossen)
- Drücken Sie die Taste der elektronischen Kindersicherung an der Fahrertür, um die Kindersicherung auszuschalten (Kontrollleuchte AUS); ziehen Sie dann zweimal am hinteren Türinnengriff.

Bei einem Notfall

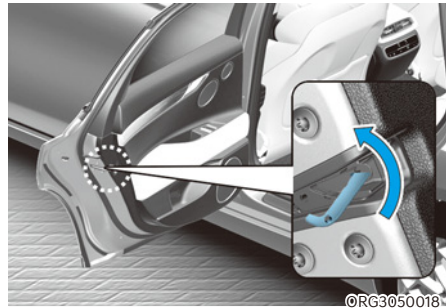

In Notfällen, z. B. bei entladener Batterie, kann die Tür nur mit dem mechanischen Schlüssel im äußeren Schlüsselloch verriegelt werden.

Türen ohne Türschloss von außen können wie folgt verriegelt werden:

1. Öffnen Sie die Tür.
2. Führen Sie den Schlüssel in das Nottürschloss ein und drehen Sie den Schlüssel zur Verriegelung in die Waagerechte.
3. Schließen Sie die Tür vollständig.

i Informationen

Wenn der elektrische Türverriegelungsschalter nicht funktioniert (z. B. bei entladener Autobatterie) und die Kofferraumklappe geschlossen ist, können Sie die Kofferraumklappe erst öffnen, wenn die Stromversorgung wieder hergestellt ist.

WARNUNG

- Die Türen sollten während der Fahrt immer vollständig geschlossen und verriegelt sein. Wenn die Türen entriegelt sind, steigt die Gefahr, bei einem Unfall aus dem Fahrzeug geschleudert zu werden.
- Ziehen Sie nicht am Innentürgriff der Fahrertür (oder der Beifahrertür), während das Fahrzeug in Bewegung ist.

WARNUNG

Lassen Sie Kinder und Tiere niemals unbeaufsichtigt in Ihrem Fahrzeug zurück. In einem geschlossenen Fahrzeug kann es extrem heiß werden, was zu schweren Verletzungen oder dem Tod eingeschlossener Kinder oder Tiere führen kann, die das Fahrzeug nicht verlassen können. Auch könnten Kinder Fahrzeugsysteme bedienen, die sie verletzen könnten oder sie könnten durch jemanden, der in das Fahrzeug eindringen will, gefährdet sein.

WARNUNG

Sichern Sie immer Ihr Fahrzeug.

Wenn Sie Ihr Fahrzeug beim Verlassen nicht abschließen, besteht die Gefahr, dass sich Personen darin verstecken und Sie oder andere bedrohen.

Betätigen Sie zur Sicherung Ihres Fahrzeugs die Bremse, bringen Sie den Schalthebel in Position P (Parkstufe), ziehen Sie die Feststellbremse und drehen Sie den Start/ Stopp-Knopf in die Position LOCK/OFF. Schließen Sie alle Fenster, verriegeln Sie alle Türen und nehmen Sie immer den Schlüssel mit.

VORSICHT

Wenn eine Tür geöffnet wird, während sich ein Fahrzeug oder eine Person nähert, kann dies zu Sach- oder Personenschäden führen. Achten Sie beim Öffnen der Türen auf Fahrzeuge, Motorradfahrer, Radfahrer und Fußgänger, die sich dem Fahrzeug von hinten nähern.

WARNUNG

Wenn Sie sich bei heißem oder kaltem Wetter längere Zeit im Fahrzeug aufhalten, besteht Verletzungsgefahr oder Lebensgefahr. Verriegeln Sie das Fahrzeug nicht von außen, wenn sich jemand im Fahrzeug befindet.

Automatische Türverriegelung und Entriegelung

Ihr Fahrzeug ist mit Funktionen ausgestattet, mit denen Sie es je nach den Einstellungen, die Sie auf dem LCD-Display des Kombiinstrumentes auswählen, automatisch verriegeln oder entriegeln können.

Automatisch verriegeln - ab Mindestgeschwindigkeit

Wenn diese Funktion auf dem Display des Infotainmentsystems eingestellt ist, werden alle Türen automatisch verriegelt, sobald das Fahrzeug schneller als 15 km/h fährt.

Automatisch verriegeln - bei Gangwechsel

Wenn diese Funktion auf dem Display des Infotainmentsystems eingestellt ist, werden alle Türen automatisch verriegelt, wenn der Schalthebel bei laufendem Motor aus der Position P (Parkstufe) gebracht wird.

Automatisch ENTRIEGELN - Bei Schalten in Position P

Wenn diese Funktion auf dem Display des Infotainmentsystems eingestellt ist, werden alle Türen automatisch entriegelt, wenn der Schalthebel bei laufendem Motor wieder in die Position P (Parkstufe) gebracht wird.

Automatische Fahrzeug-Entriegelung aus

Wenn diese Funktion auf dem Display des Infotainmentsystems eingestellt ist, werden alle Türen automatisch entriegelt, wenn das Fahrzeug ausgeschaltet wird.

Weitere Einzelheiten zu diesen Funktionen finden Sie in einem separat gelieferten einfachen Handbuch, das Sie nach Einscannen des QR-Codes erhalten.

Zusätzliche Sicherheitsfunktion zum Entsperren - Airbagslösung

Als zusätzliche Sicherheitsfunktion werden alle Türen automatisch entriegelt, wenn die Airbags bei einem Aufprall ausgelöst werden.

Kindersichere Hintertürschlösser (ausstattungsabhängig)



Die Kindersicherung soll verhindern, dass Kinder, die hinten sitzen, die hinteren Türen versehentlich öffnen. Betätigen Sie immer die Kindersicherungen, wenn sich Kinder im Fahrzeug befinden.

Die Kindersicherung befindet sich an der Außenseite jeder hinteren Tür. Wenn sich der Hebel der Kindersicherung in der Verriegelungsposition befindet, kann die hintere Tür mit dem Innentürgriff nicht geöffnet werden.

Um die Kindersicherung zu verriegeln, führen Sie ein kleines, flaches Werkzeug (z. B. einen Schraubendreher o. Ä.) (1) in den Schlitz ein und drehen Sie es wie gezeigt in die Verriegelungsposition.

Damit sich eine hintere Tür von innen öffnen lässt, müssen Sie zunächst die Kindersicherung deaktivieren.

WARNUNG

Wenn Kinder aus Versehen die hinteren Türen öffnen, während das Fahrzeug in Bewegung ist, können sie aus dem Fahrzeug fallen. Benutzen Sie immer die Kindersicherungen, wenn sich Kinder im Fahrzeug befinden.

Elektronische Kindersicherung (ausstattungsabhängig)



Wenn die Taste für die elektronische Kindersicherung gedrückt wird und die Kontrollleuchte auf der Taste aufleuchtet, können die hinteren Türen von Innen nicht geöffnet werden.

- Das Fenster der Heckklappe kann nicht geöffnet oder geschlossen werden, wenn Taste der elektronischen Kindersicherung in Position LOCK (Kontrollleuchte ON) steht.

Weitere Informationen finden Sie unter „Fenster“ in diesem Kapitel.

- Die elektronische Kindersicherung schaltet sich nur dann automatisch ein, wenn der Fahrer die Taste für die elektronische Kindersicherung drückt.
- 3 Minuten nach dem Drücken des Start-/ Stopp-Knopfes auf OFF oder ACC schaltet sich die Anzeige auf dem Knopf aus, und der Fahrer kann die elektronische Kindersicherung nicht mehr durch Drücken des Knopfes ausschalten. Um die Funktion auszuschalten, drücken Sie den Start/ Stopp-Knopf in Position ON und dann die elektronische Kindersicherungstaste.

- Wenn die Stromversorgung nach dem Entfernen oder der Entladung der Batterie wieder hergestellt wird und die Taste für die elektronische Kindersicherung in Position LOCK steht, drücken Sie die Taste erneut, um den Zustand der Anzeige auf der Taste für die elektronische Kindersicherung und den aktuellen Status der elektronischen Kindersicherung abzugleichen.
- Wenn der Airbag aktiviert wird und die Taste der elektronische Kindersicherung in Position LOCK (Kontrollleuchte ON) steht, entriegeln sich die hinteren Türen automatisch.
- Fahrzeuge mit elektronischer Kindersicherung besitzen keine manuelle Kindersicherung.



WARNUNG

Wenn Kinder aus Versehen die hintere Tür öffnen, während das Fahrzeug in Bewegung ist, können sie aus dem Fahrzeug fallen. Die elektronische Kindersicherung sollte immer verwendet werden, wenn sich Kinder im Fahrzeug befinden.

HINWEIS

Ausfall der Kindersicherung / Fehler der Kindersicherung



Wenn die elektronische Kindersicherung nicht funktioniert, obwohl die Taste gedrückt ist, wird die Meldung angezeigt und ein Alarm ertönt. In diesem Fall empfehlen wir Ihnen, das Fahrzeug von einem Vertragshändler für Markenprodukte von Genesis prüfen zu lassen.

Sichere Ausstiegshilfe (bei Ausstattung mit elektronischer Kindersicherung)

Die sichere Ausstiegshilfe verhindert, dass der hintere Insasse die hintere Tür öffnet. Wenn nach dem Anhalten des Fahrzeugs ein sich näherndes Fahrzeug am Heck erkannt wird, werden die hinteren Türen nicht entriegelt, selbst wenn der Fahrer versucht, die hinteren Türen mit der Taste für die elektronische Kindersicherung zu entriegeln.

Nähere Informationen dazu finden Sie unter „Ausstiegsassistent (SEA)“ in Kapitel 7.

DIEBSTAHLWARNANLAGE

Dieses System hilft, Ihr Fahrzeug und Ihre Wertgegenstände zu schützen. Bei folgenden Bedingungen ertönt die Hupe. Außerdem blinkt die Warnblinkanlage ständig:

- Eine Tür wird ohne Smart-Key geöffnet.
- Der Kofferraum wird ohne Smart-Key geöffnet.
- Wenn die Motorhaube geöffnet wird.

Der Alarm wird 30 Sekunden lang fortgesetzt, dann wird das System zurückgesetzt. Um die Alarmanlage abzuschalten, entriegeln Sie die Türen mit dem Smart-Key.

Das Diebstahlalarmsystem wird 30 Sekunden nach dem Schließen der Türen und der Kofferraumklappe automatisch aktiviert. Damit das System aktiviert werden kann, müssen Sie die Türen und die Kofferraumklappe des Fahrzeugs von außen mit dem Smart-Key oder durch Drücken der Taste am Außentürgriff mit Ihrem Smart-Key verriegeln.

Daraufhin leuchten einmal kurz die Warn blinker auf und der Signalton erklingt, um anzuzeigen, dass die Anlage scharfgestellt ist.

Wenn die Alarmanlage scharfgestellt ist, führt das Öffnen einer Tür, der Kofferraumklappe oder der Motorhaube ohne Verwendung des Smart-Keys dazu, dass der Alarm ausgelöst wird.

Das Diebstahlalarmsystem kann nicht aktiviert werden, wenn die Motorhaube, die Kofferraumklappe oder eine Tür nicht vollständig geschlossen ist. Wenn sich das System nicht aktiviert, prüfen Sie, ob die Motorhaube, die Kofferraumklappe und die Türen vollständig geschlossen sind.

Versuchen Sie nicht, die Anlage zu modifizieren oder zu erweitern.

i Informationen

- **Verriegeln Sie die Türen erst, wenn alle Insassen das Fahrzeug verlassen haben. Wenn der verbleibende Passagier das Fahrzeug verlässt, nachdem das System scharf geschaltet ist, wird der Alarm ausgelöst.**
- **Wenn das Fahrzeug nicht mit dem Smart-Key entschärft wurde, öffnen Sie die Türen mit dem mechanischen Schlüssel und starten den Motor durch direktes Drücken der Start/Stop-Taste mit dem Smart-Key.**
- **Wenn das System durch Entriegeln des Fahrzeugs deaktiviert wurde, aber innerhalb von 30 Sekunden weder eine Tür noch die Kofferraumklappe geöffnet wird, werden die Türen wieder verriegelt und das System reaktiviert sich automatisch.**

i Informationen



Fahrzeuge mit Alarmanlage haben einen Aufkleber mit folgendem Wortlaut:

1. **WARNUNG**
2. **SECURITY SYSTEM
(SICHERHEITSSYSTEM)**

INTEGRIERTES SPEICHERSYSTEM

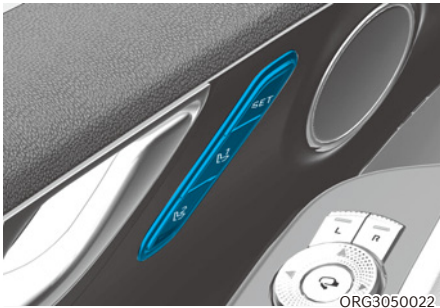

Über ein integriertes Speichersystem für den Fahrersitz lassen sich die folgenden Speichereinstellungen mit einer einfachen Tastenbedienung speichern und abrufen.

- Position des Fahrersitzes
- Lenkradposition (Leistungseinstellung)
- Außenspiegelstellung
- Helligkeit der Armaturenbrettbeleuchtung
- Position und Helligkeit des Head-Up-Displays (HUD) (ausstattungsabhängig)

WARNUNG

Benutzen Sie die Fahrersitz-Memoryfunktion nie während der Fahrt.

Sie könnten die Kontrolle über das Fahrzeug verlieren und tödliche oder schwere Verletzungen oder Sachschäden verursachen.

Informationen

- Wenn die Batterie abgeklemmt wird, werden die Speichereinstellungen gelöscht.
- Wenn das integrierte Speichersystem nicht normal funktioniert, sollten Sie das System von einem Vertragshändler für Markenprodukte von Genesis prüfen lassen.

Speichern von Sitzpositionen

1. Schalten Sie auf P (Parkstufe), während sich der Start-/Stopp-Knopf in Position ON befindet.
2. Stellen Sie die Fahrersitzposition, die Außenspiegel, das Lenkrad, die Beleuchtungshelligkeit des Armaturenbretts und die Höhe/Helligkeit des Head-Up-Displays für die gewünschte Position ein.
3. Drücken Sie die SET-Taste. Das System gibt einmal einen Piepton aus und meldet auf dem LCD-Display des Kombiinstruments: „Press button to save settings“ (Drücken Sie die Taste, um die Einstellungen zu speichern).
4. Drücken Sie innerhalb von 4 Sekunden eine der Speichertasten (1 oder 2). Das System piept zweimal, wenn die Einstellungen erfolgreich gespeichert wurden.
5. Auf dem LCD-Display des Kombiinstruments erscheint die Meldung „Settings 1 (or 2) saved“ (Einstellungen 1 (oder 2) gespeichert). Die Meldung erscheint nur für die Speichereinstellung der Fahrersitzposition.

Speicherpositionen abrufen

1. Schalten Sie auf P (Parkstufe), während sich der Start-/Stopp-Knopf in Position ON befindet.
2. Drücken Sie die gewünschte Speichertaste (1 oder 2). Das System gibt einen Piepton aus, danach passen sich Fahrersitzposition, die Position des Außenspiegels, Lenkradposition, die Beleuchtungshelligkeit des Armaturenbretts und die Höhe/Helligkeit des Head-Up-Displays automatisch den gespeicherten Positionen an.
3. Auf dem LCD-Display des Kombiinstrumentes erscheint die Meldung „Settings 1 (or 2) applied“ (Einstellungen 1 (oder 2) übernommen).



Informationen

- **Wenn Sie die SET-Taste oder die entsprechende Taste drücken, mit der die Einstellung abgerufen wird, wird die Einstellung vorübergehend deaktiviert. Wenn Sie die anderen Tasten drücken, wird die Einstellung der gedrückten Taste aktiviert.**
Wenn Sie beispielsweise die SET-Taste oder die Taste Nr. 1 drücken, während die Einstellung 1 in Betrieb ist, wird die Einstellung vorübergehend deaktiviert. Wenn Sie die Taste Nr. 2 drücken, wird die Einstellung mit der Nummer 2 aktiviert.
- **Wenn Sie Sitz, Rückspiegel, Lenkrad, die Beleuchtung des Armaturenbretts oder das Head-Up-Display verstellen und gleichzeitig die gespeicherten Positionen abrufen, werden die voreingestellten Einstellungen unwirksam.**

System zurücksetzen

Führen Sie die folgenden Schritte aus, um das integrierte Speichersystem zurückzusetzen, wenn es nicht ordnungsgemäß funktioniert.

Integriertes Speichersystem zurücksetzen

1. Halten Sie das Fahrzeug an und öffnen Sie die Fahrertür mit dem Start-/Stopp-Knopf in Position ON, wenn der Schalthebel auf P (Parkstufe) gebracht wird.
2. Stellen Sie den Fahrersitz und die Sitzlehne in die vorderste Position.
3. Drücken Sie die SET-Taste und drücken Sie gleichzeitig den Verstellschalter des Fahrersitzes 2 Sekunden nach vorne.

Integrierte Speichersystem zurücksetzen:

1. Das Zurücksetzen beginnt mit einem Benachrichtigungston.
2. Der Fahrersitz und die Rücklehne werden mit einem Benachrichtigungston nach hinten verstellt.
3. Der Fahrersitz und die Rücklehne werden mit einem Benachrichtigungston wieder in die Standardposition (Mittelstellung) gebracht.

In den folgenden Fällen werden der Reset und der Benachrichtigungston jedoch gestoppt.

- Die Speicher-Taste ist gedrückt.
- Der Steuerschalter für den Sitz wird betätigt.
- Der Ganghebel wird aus der Position P (Parkstufe) gebracht.
- Die Fahrgeschwindigkeit überschreitet 3 km/h.
- Die Fahrertür geschlossen wird.

HINWEIS

- **Wenn beim Reset des integrierten Speichersystems der Reset- und Benachrichtigungston nicht richtig abgeschaltet wird, starten Sie den Reset-Vorgang erneut.**
- **Vergewissern Sie sich vor dem Zurücksetzen des integrierten Speichersystems, dass sich keine Gegenstände um den Fahrersitz herumliegen.**

Komforteinstieg - Sitz

Die Komforteinstieg-Funktion bewegt den Fahrersitz und das Lenkrad automatisch wie folgt:

- Verlassen des Fahrzeugs:
Fahrersitz, Lenkrad und Sitzauflage bewegen sich wie folgt, wenn sich der Start-/Stopp-Knopf in Position OFF befindet, der Ganghebel in Position P (Parkstufe) steht und die Fahrertür geöffnet ist.
 - Fahrersitz: Bewegt sich je nach der im Einstellungs-menü des Infotainment-Systems gewählten Entfernung rückwärts.
 - Lenkrad: Bewegt sich nach oben
 - Sitzpolster (ausstattungsabhängig): An die Standardposition angepasst.

Der Fahrersitz kann sich jedoch nicht nach hinten verstellen, wenn nicht genügend Platz zwischen Fahrersitz und den Rücksitzen vorhanden ist.

Außerdem verschiebt sich das Lenkrad regelmäßig nach vorn, um seine Position selbstständig anzupassen.

- Einsteigen in das Fahrzeug:
Der Fahrersitz, das Lenkrad und die Sitzauflage bewegen sich wie folgt, wenn der Start-/Stopp-Knopf in die Position ACC, ON oder START gedrückt wird oder wenn die Fahrertür mit dem Smart-Key geschlossen wird, wenn sich der Start-/Stopp-Knopf in der Position OFF befindet.
 - Fahrersitz: Bewegt sich wieder in seine ursprüngliche Position.
 - Lenkrad: Bewegt sich wieder in seine ursprüngliche Position.
 - Sitzpolster (ausstattungsabhängig): An die Standardposition angepasst.
- Sie können den Komforteinstieg für den Sitz über das Einstellungs-menü auf dem Display des Infotainmentsystems einstellen. Wählen Sie:
 - Fahrersitz
Setup → Vehicle Settings → Seat → Seating Easy Access → Driver Seat Easy Access → Normal/Extended/Off (Setup → Fahrzeugeinstellungen → Sitz → Komforteinstieg → Komforteinstieg Fahrersitz → Normal/Bequemer/Aus)
 - Lenkrad
Setup → Vehicle Settings → Seat → Seating Easy Access → Steering wheel easy access (Setup → Fahrzeug-Einstellungen → Sitz → Komforteinstieg - Sitz → Komforteinstieg - Lenkrad)

Um detaillierte Informationen zu erhalten, scannen Sie den QR-Code in dem separat bereitgestellten einfachen Handbuch.

LENKRAD

Elektrische Servolenkung (EPS)

Das System unterstützt Sie beim Lenken des Fahrzeugs. Wenn das Fahrzeug ausgeschaltet oder die Servolenkung außer Betrieb ist, können Sie das Fahrzeug zwar lenken, benötigt jedoch eine erhöhte Lenkkraft.

Wenn Sie feststellen, dass sich der Kraftaufwand zum Lenken bei normaler Fahrweise verändert, lassen Sie die Servolenkung von einem Vertragshändler für Markenprodukte von Genesis prüfen.



VORSICHT

Wenn das elektrische Servolenksystem nicht normal funktioniert, leuchtet die Warnleuchte  und die Meldung „Servolenkung prüfen“ leuchtet im Kombiinstrument auf. Sie können das Fahrzeug lenken, benötigen jedoch erhöhte Lenkkraft. Sie sollten das Fahrzeug zu einem Vertragshändler für Markenprodukte von Genesis bringen und das System so schnell wie möglich prüfen lassen.

Informationen

Die folgenden Symptome könnten während des normalen Fahrzeugbetriebs auftreten:

- Die Lenkkraft kann unmittelbar nach dem Drücken des Start-/Stopp-Knopfes in Position ON hoch sein.
Der Grund dafür ist, dass das EPS-System einen Diagnosetest durchführt. Wenn die Diagnose abgeschlossen ist, kann das Lenkrad wieder mit normaler Kraft gedreht werden.
- Wenn die Batteriespannung niedrig ist, müssen Sie möglicherweise mehr Lenkkraft aufwenden. Es handelt sich jedoch um einen vorübergehenden Zustand, nach dem Aufladen der Batterie ist der Normalzustand wieder hergestellt.
- Wenn der Start/Stopp-Knopf in die Stellung ON (EIN) oder OFF (AUS) gebracht wird, ist möglicherweise ein Klicken des Relais der elektrischen Servolenkung zu hören.
- Wenn das Fahrzeug steht oder mit geringer Geschwindigkeit gefahren wird, können Motorgeräusche hörbar sein.
- Wenn Sie das Lenkrad bei niedrigen Temperaturen bewegen, können Sie ungewöhnliche Geräusche hören. Wenn die Temperatur steigt, verschwinden diese Geräusche. Dies ist normal.
- Wenn ein Fehler vom EPS erkannt wird, wird die Lenkkraftunterstützung nicht aktiviert, um tödliche Unfälle zu vermeiden. Eventuell leuchten die Warnleuchten des Kombiinstrumentes oder der Lenkaufwand ist zu hoch. Wenn diese Symptome auftreten, fahren Sie mit dem Fahrzeug unverzüglich doch unter Beachtung der Verkehrsbedingungen in einen sicheren Bereich. Wir empfehlen, das System umgehend von einem Vertragshändler für Markenprodukte von Genesis prüfen zu lassen.

Höhen- und neigungsverstellbare Lenksäule³

Wenn Sie das Lenkrad auf eine bequeme Position einstellen, stellen Sie das Lenkrad so ein, dass es auf Ihre Brust und nicht auf Ihr Gesicht zeigt. Stellen Sie sicher, dass Sie die Warnleuchten und -anzeigen des Kombiinstrumentes sehen können. Versuchen Sie nach der Verstellung, das Lenkrad nach oben oder nach unten zu bewegen, um zu prüfen, ob das Lenkrad fest in seiner Position eingerastet ist.

Stellen Sie vor der Fahrt immer die Position des Lenkrads ein.



WARNUNG

Stellen Sie das Lenkrad **NIEMALS** während der Fahrt ein. Dies kann zum Verlust der Fahrzeugkontrolle und zu einem Unfall führen.

Manuelle Einstellung

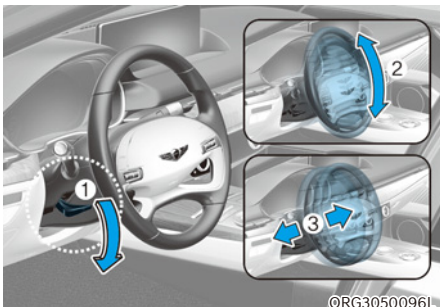

Neigung und Höhe der Lenksäule anpassen:

1. Ziehen Sie an dem Entriegelungshebel (1).
2. Stellen Sie die Lenksäule auf den gewünschten Winkel (2) ein und vergrößern/verkleinern Sie den Abstand (3).
3. Ziehen Sie den Entriegelungshebel nach oben, um die Lenksäule zu arretieren.



Informationen

Manchmal rastet der Entriegelungshebel nicht vollständig ein. Dies kann vorkommen, wenn die Zahnräder des Verriegelungsmechanismus nicht vollständig in Eingriff stehen. Ziehen Sie in diesem Fall den Entriegelungshebel nach unten, stellen Sie die Lenksäule neu ein und ziehen Sie dann den Entriegelungshebel nach oben, um die Lenksäule zu arretieren.

Anpassung der Leistung

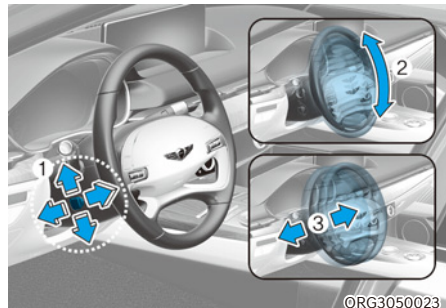

Neigung und Höhe der Lenksäule einstellen:

- Drücken Sie den Schalter (1) nach oben und unten, um den Winkel (2) einzustellen.
- Drücken Sie den Schalter nach vorne oder hinten, um die Höhe (3) einzustellen.

HINWEIS

Verstellen Sie die Sitze nicht öfter als nötig, wenn der Verbrennungsmotor ausgeschaltet ist. Dies kann zu schnellerer Entladung der Batterie führen.

Lenkradkraft-Einstellung zurücksetzen

Wenn beim Verstellen der Lenkradposition (Winkel oder Höhe) eine Einstellung innerhalb des

Funktionsbereichs nicht mehr möglich ist, setzen Sie diese wie folgt zurück.

1. Drücken Sie von der Position aus, in der das Lenkrad stoppte, den Steuerschalter (1) 10 Sekunden lang in die Richtung, in die Sie das Lenkrad eingestellt hatten. Das Lenkrad bewegt sich in die Richtung, in die der Steuerschalter gedrückt wird.
2. Drücken Sie den Schalter (1) mindestens 2 Sekunden lang weiter, nachdem das Lenkrad stoppte. Das Zurücksetzen ist abgeschlossen, nachdem der Betriebsbereich erkannt wurde.

Sollte die Einstellung nach dem Zurücksetzen der Lenkradkraftverstellung immer noch nicht möglich sein, sollten Sie das System durch einen Vertragshändler für Markenprodukte von Genesis prüfen lassen.

Hupe



Um die Hupe zu betätigen, drücken Sie den mit dem Hupensymbol gekennzeichneten Bereich auf Ihrem Lenkrad (siehe Abbildung). Die Hupe ertönt nur, wenn Sie den gekennzeichneten Lenkradbereich drücken.

HINWEIS

Schlagen Sie nicht mit der Faust oder mit anderen Gegenständen auf den Hupenschalter. Stechen Sie auch nicht mit scharfkantigen Gegenständen in den Hupenschalter.

Lenkradheizung (ausstattungsabhängig)



OJX1059023

Berühren Sie bei laufendem Motor das Symbol für die Lenkradheizung, um das Lenkrad zu erwärmen.

- Manuelle Temperaturregelung
Die Temperatureinstellung für das Lenkrad ändert sich mit jedem Antippen des Symbols wie folgt:



- Automatische Temperaturregelung
Das beheizte Lenkrad regelt nach dem manuellen Einschalten automatisch die Lenkradtemperatur.
 - Wenn HIGH (☀️☀️☀️) manuell ausgewählt wird:
Das beheizte Lenkrad schaltet nach 30 Minuten automatisch in die LOW-Position. Sie können die Lenkradheizung ausschalten, indem Sie das Symbol in Position OFF schieben.
 - Wenn LOW (☀️) manuell ausgewählt wird:
Das Lenkrad wird nicht manuell geregelt.

- Auto. Regelung unter Verwendung der Einstellungen der Klimaanlage (für Fahrersitz)

Die Lenkradheizung regelt bei laufendem Motor die Lenkradtemperatur automatisch je nach der Umgebungstemperatur.

Wenn Sie das Symbol für die Lenkradheizung berühren, muss die Lenkradheizung manuell gesteuert werden.

Zur Verwendung dieser Funktion muss sie im Einstellungs Menü auf dem Display des Infotainmentsystems aktiviert werden.

Wählen Sie:

- Einrichtung → Fahrzeugeinstellungen
→ Sitz → Heiz-/Belüftungsfunktionen
→ Auto. Bedienelemente, die die Einstellungen der Klimaanlage verwenden
→ Lenkradheizung

Um detaillierte Informationen zu erhalten, scannen Sie den QR-Code in dem separat bereitgestellten einfachen Handbuch.

- Bei Betätigung der Start/Stop-Taste ist die Lenkradheizung grundsätzlich ausgeschaltet. Wenn jedoch Auto. Kontrolliert, ob die Einstellungen der Klimaanlage aktiviert sind; die Lenkradheizung schaltet sich entsprechend der Umgebungstemperatur ein und aus.

HINWEIS

Montieren Sie keine Abdeckung und kein Zubehör auf dem Lenkrad. Die Abdeckung oder das Zubehör können die Lenkradheizung beschädigen.

SPIEGEL

Innenrückspiegel

Vergewissern Sie sich vor dem Fahren Ihres Fahrzeugs, dass der Innen Spiegel richtig eingestellt ist. Stellen Sie den Rückspiegel so ein, dass Sie durch die Mitte der Heckscheibe schauen können.



WARNUNG

Stellen Sie sicher, dass Ihre Sichtlinie nicht behindert wird. Legen Sie keine Gegenstände auf den Rücksitz, in den Gepäckraum oder hinter die hinteren Kopfstützen, die Ihre Sicht durch die Heckscheibe beeinträchtigen könnten.



WARNUNG

Nehmen Sie keine Veränderungen am Rückspiegel vor und montieren Sie keinen Panoramaspiegel. Andernfalls drohen schwere Verletzungen bei einem Unfall oder bei der Entfaltung des Airbags.



WARNUNG

Stellen Sie den Spiegel NIEMALS während der Fahrt ein. Dies kann zum Verlust der Fahrzeugkontrolle und zu einem Unfall führen.

HINWEIS

Verwenden Sie beim Reinigen des Spiegels ein mit Glasreiniger befeuchtetes Papiertuch oder Ähnliches. Sprühen Sie keinen Glasreiniger direkt auf den Spiegel, da der flüssige Reiniger in das Spiegelgehäuse eindringen kann.

Elektrochromatischer Innenspiegel (ausstattungsabhängig)

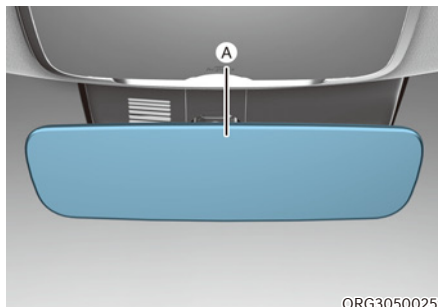

ORG3050025

[A]: Kontrollleuchte

Einige Fahrzeuge sind mit einem elektrochromatischen Spiegel ausgestattet, der die Blendung bei Nacht oder bei schlechten Lichtverhältnissen verhindert.

Bei laufendem Motor wird das Blendlicht automatisch von dem Sensor im Innenspiegel geregelt. Der Sensor erkennt das Lichtniveau um das Fahrzeug herum und passt sich automatisch an, um eine Blendung durch die Scheinwerfer der Fahrzeuge hinter Ihnen zu reduzieren.

Wenn der Schalthebel in den Rückwärtsgang (R) gebracht wird, wechselt der Spiegel automatisch auf die hellste Einstellung, um die Sicht des Fahrers hinter dem Fahrzeug zu verbessern.

Außenspiegel

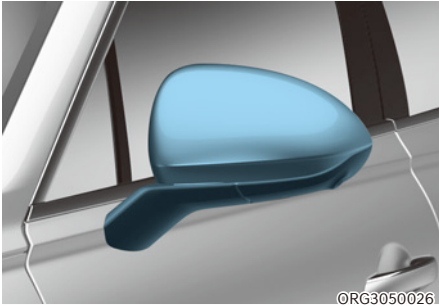

Ihr Fahrzeug ist mit zwei Außenspiegeln (rechts und links) ausgestattet. Die Spiegel können über den Spiegelschalter elektrisch eingestellt werden. Die Außenspiegel können eingeklappt werden, um Schäden zu vermeiden, wenn Sie eine automatische Autowaschanlage nutzen oder eine enge Straße passieren.

Der rechte Außenspiegel ist konvex. Objekte im Spiegelbild sind näher am Fahrzeug, als sie im Spiegelbild erscheinen.

Verwenden Sie den Innenspiegel oder drehen Sie sich um, um die tatsächliche Entfernung anderer Fahrzeuge vor dem Spurwechsel zu bestimmen.

Stellen Sie die Außenspiegel in die gewünschte Position, bevor Sie losfahren.



WARNUNG

Unterlassen Sie ein Verstellen oder Einklappen der Außenspiegel während der Fahrt. Dies kann zum Verlust der Fahrzeugkontrolle und zu einem Unfall führen.

HINWEIS

- Kratzen Sie Eis nicht von den Spiegelgläsern, da hierdurch die Spiegeloberflächen beschädigt werden könnten.
- Wenn ein Spiegel wegen Vereisung feststeht, verstellen Sie den Spiegel nicht mit Gewalt. Verwenden Sie ein zugelassenes Spray (kein Kühlerfrostschutzspray) oder einen Schwamm oder ein weiches Tuch mit heißem Wasser oder bringen Sie das Fahrzeug an einen warmen Ort, damit das Eis schmelzen kann.
- Reinigen Sie den Spiegel nicht mit scharfen Scheuermitteln, Kraftstoff oder anderen Reinigungsmitteln auf Mineralölbasis.

Rückspiegel einstellen



Rückspiegel einstellen:

1. Drücken Sie entweder die Taste L (vorn links) oder R (vorn rechts) (1), um den Außenspiegel auszuwählen, den Sie einstellen möchten.
2. Benutzen Sie den Spiegelregler (2), um den ausgewählten Spiegel nach oben, unten, rechts oder links zu verstellen.
3. Drücken Sie nach der Einstellung sowohl die L- als auch die R-Taste auf AUS (Kontrollleuchte aus), um ein versehentliches Verstellen zu verhindern.

HINWEIS

- Wenn ein Spiegel in der jeweiligen Verstellrichtung den maximalen Einstellwinkel erreicht hat, bleibt er stehen, jedoch läuft der Stellmotor solange weiter, wie die entsprechende Taste gedrückt gehalten wird. Drücken Sie den Schalter nicht länger als nötig, da dies den Stellmotor beschädigen kann.
- Versuchen Sie nicht, die Rückspiegel von Hand einzustellen, da dies den Stellmotor beschädigen kann.

Außenspiegel anklappen



Klappbarer Knopf

Die Außenspiegel können mit dem Schalter, wie im Folgenden beschrieben, eingeklappt oder ausgeklappt werden.

Einstellung des Infotainment-Systems

- Aktivierung bei Türengriegelung
 - Wenn Sie „Setup → Vehicle Settings → Welcome Mirror/Light → Enable on Door Unlock“ (Setup → Fahrzeugeinstellungen → Begrüßungsspiegel/Licht → bei Türengriegelung aktivieren) im Einstellungsmenü im Display des Infotainmentsystems auswählen,
 - Der Spiegel wird ein- bzw. ausgeklappt, wenn die Tür mit dem Smart-Key ver- bzw. entriegelt wird.
 - Der Spiegel wird ein- bzw. ausgeklappt, wenn die Tür mit der Taste des Türaußengriffs ver- bzw. entriegelt wird.
- Aktivierung bei Annäherung des Fahrers
 - Wenn Sie „Setup → Vehicle Settings → Convenience → Welcome Mirror/Light → Enable on Driver Approach“ (Setup → Fahrzeugeinstellungen → Komfort → Begrüßungsspiegel/Licht → Bei Annäherung des Fahrers aktivieren) im Einstellungsmenü des Infotainmentsystems auswählen, klappt der Außenspiegel aus, wenn Sie sich dem Fahrzeug nähern und den Smart-Key bei sich tragen.

Um detaillierte Informationen zu erhalten, scannen Sie den QR-Code in dem separat bereitgestellten einfachen Handbuch.

HINWEIS

Die elektrische Ausführung des Außenspiegels funktioniert auch, wenn der Start/Stop-Knopf in Stellung OFF (AUS) steht. Um eine unnötige Batterieentladung zu vermeiden, sollten Sie die Spiegel nicht länger als nötig verstellen, wenn der Verbrennungsmotor nicht läuft.

HINWEIS

Klappen Sie den elektrischen Außenspiegel nicht von Hand ein. Es könnte sonst zu einem Stellmotorausfall kommen.

Einparkhilfe rückwärts (ausstattungsabhängig)

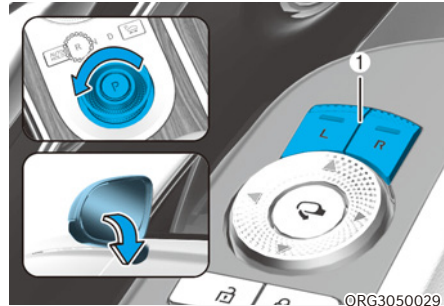

Wenn der Ganghebel in Position R (Rückwärtsgang) gebracht wird, drehen sich die Außenspiegel nach unten, um das Fahren im Rückwärtsgang zu erleichtern.

Vom Status des Außenspiegelknopfes (1) hängt ab, ob sich die Spiegel bewegen:

Funktionsweise

- Wenn Sie die L- oder R-Taste (1) drücken (die Kontrollleuchte leuchtet), bewegen sich beide Außenspiegel.
- Wenn die L- und R-Taste (1) nicht gedrückt werden (Kontrollleuchten AUS), bewegen sich die beiden Außenspiegel nicht.

Die Außenspiegel kehren automatisch wieder in die Originalpositionen zurück, wenn folgende Bedingungen erfüllt sind:

- Der Start/Stop-Knopf wird entweder in die OFF-Position oder in die ACC-Position gedrückt.
- Der Gangschalthebel wird in eine beliebige Position außer R (Rückwärtsgang) gebracht.
- Die Einstelltaste für den Außenspiegel ist nicht ausgewählt.

FENSTER

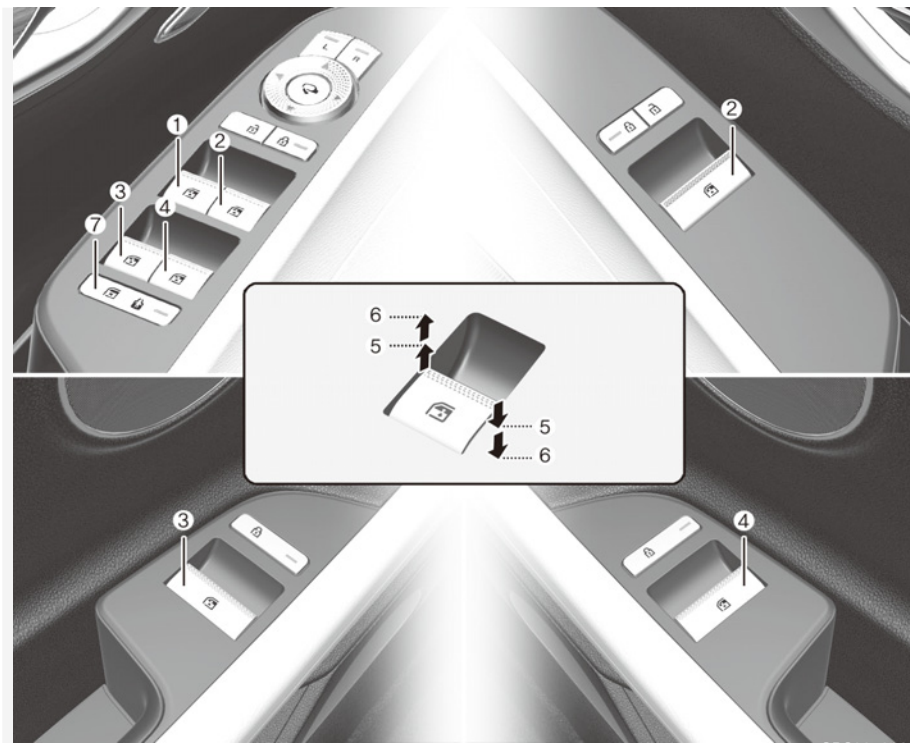

ORG3050030

- (1) Fensterheberschalter - Fahrertür
- (2) Fensterheberschalter - Beifahrertür vorn
- (3) Fensterheberschalter - Tür hinten links

- (4) Fensterheberschalter - Tür hinten rechts
- (5) Fenster öffnen und schließen
- (6) Fensterheberautomatik
- (7) Fensterhebersperrschalter

Elektrische Fensterheber

Zum Benutzen der Fensterheber muss sich der Start/Stop-Knopf in Stellung ON befinden. Alle Türen sind mit Fensterheberschaltern ausgestattet. Für den Fahrer gibt es einen Fensterheber-Hauptschalter, mit dem alle Fenster des Fahrzeugs angesteuert werden können. Wenn der Start/Stop-Knopf auf ACC oder OFF gestellt wurde, können die elektrischen Fensterheber noch ca. 3 Sekunden lang bedient werden. Wenn jedoch die Vordertüren geöffnet werden, können die elektrischen Fensterheber auch innerhalb der ersten 3 Minuten nicht bedient werden.

Fenster öffnen und schließen

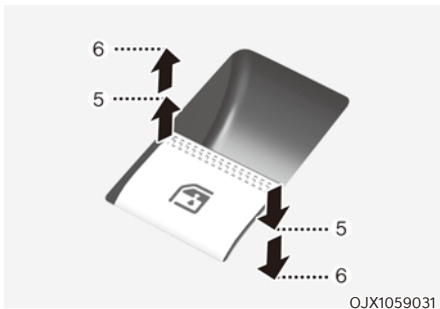

Öffnen:

Drücken Sie den Fensterschalter in die erste Rastposition (5). Lassen Sie den Schalter los, wenn das Fenster gestoppt werden soll.

Schließen:

Ziehen Sie den Fensterschalter in die erste Rastposition (5). Lassen Sie den Fensterschalter los, wenn das Fenster gestoppt werden soll.

Fensterheber mit Komfortöffnung/-schließung

Wenn Sie die Schaltertaste kurzzeitig bis in die zweite Rastung (6) niederdrücken oder ziehen, öffnet oder schließt sich das Fenster vollständig, auch wenn Sie den Schalter wieder loslassen. Um das Fenster in der gewünschten Position zu stoppen, ziehen Sie den Schalter nach oben oder drücken ihn nach unten und lassen ihn dann los.

Elektrische Fensterheber zurücksetzen

Wenn die Fensterheber nicht ordnungsgemäß funktionieren, muss wie folgt ein Reset der Fensterheberautomatik durchgeführt werden:

1. Drücken Sie den START/Stop-Knopf in die Position ON (EIN).
2. Schließen Sie das Fenster und halten Sie den Fensterheberschalter danach noch mindestens eine Sekunde lang gezogen.

Wenn die Fensterheber nach dem Zurücksetzen nicht ordnungsgemäß funktionieren, empfehlen wir, das System von einem von einem Vertragshändler für Markenprodukte von Genesis prüfen zu lassen.

Automatisches Zurückfahren

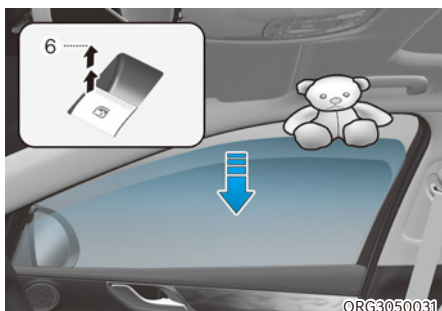

Wenn ein Fenster ein Hindernis erkennt, während es automatisch schließt, stoppt es und senkt sich um ca. 30 cm, damit das Objekt entfernt werden kann.

Wenn der Fensterheber den Widerstand erkennt und der Fensterheberschalter dauerhaft nach oben gezogen wird, wird die Aufwärtsbewegung gestoppt; danach senkt sich das Fenster um ca. 2,5 cm.

Wenn der Fensterheberschalter innerhalb von 5 Sekunden nach der automatischen Absenkung der Fensterscheibe durch den Klemmschutz wieder dauerhaft nach oben gezogen wird, ist die Klemmschutzfunktion aufgehoben.

i Informationen

Die automatische Umkehrfunktion ist nur dann aktiv, wenn die Funktion „Komfortschließen“ benutzt wird (Schalter bis zur zweiten Raststufe nach oben ziehen).

! WARNUNG

Achten Sie beim Schließen der Fenster darauf, dass keine Körperteile oder Gegenstände im Weg sind, damit niemand verletzt und das Fahrzeug nicht beschädigt wird.

Gegenstände mit einem Durchmesser von weniger als 4 mm, die zwischen Fensterscheibe und Türrahmen eingeklemmt sind, werden nicht von der Klemmschutzfunktion erkannt, sodass der Fensterheber nicht anhält und die Richtung nicht umkehrt.

Fensterheber-Sperrschalter



Der Fahrer kann die Fensterheberschalter der hinteren Türen deaktivieren, indem er den Fensterheber-Sperrschalter drückt.

Wenn die Fensterheber-Sperrtaste gedrückt ist:

- Die Fensterheberschalter für die hinteren Sitze können dann die hinteren Fenster nicht öffnen.
- Beachten Sie, dass der Beifahrer-Fensterheberschalter weiterhin funktioniert und dass der Fahrer über die Hauptsteuerung weiterhin alle elektrischen Fensterheber bedienen kann.

WARNUNG

Erlauben Sie es Kindern nicht, mit den Fensterhebern zu spielen. Lassen Sie den Fensterheber-Sperrschalter in der Fahrertür in der Stellung LOCK. Die unbeabsichtigte Betätigung eines Fensterhebers durch ein Kind kann zu schweren Verletzungen oder zum Tode führen.

HINWEIS

- Um eine Beschädigung des elektrischen Fensterhebers zu vermeiden, öffnen und schließen Sie nicht mehr als zwei Fenster gleichzeitig. Dies verlängert die Lebensdauer der entsprechenden Sicherung.
- Versuchen Sie niemals, den Haupt-Fensterheberschalter an der Fahrertür und einen Fensterheberschalter der betreffenden Tür gleichzeitig in unterschiedliche Richtungen zu betätigen. Das betreffende Fenster bleibt in diesem Fall stehen und kann nicht mehr geöffnet oder geschlossen werden.

Schließen der Fenster mit der Fernbedienung (ausstattungsabhängig)

■ Ausführung A



ORG3050227L

■ Ausführung B



ORG3050228L

■ Ausführung C



ORG3050229L

Sie können die Fensterbewegung bei ausgeschaltetem Motor immer noch steuern, indem Sie die Türverriegelungstaste länger als 3 Sekunden drücken. Das Fenster schließt sich, solange Sie die Türverriegelungstaste drücken. Die Fensterbewegung stoppt, wenn Sie die Türverriegelungstaste loslassen. Die Warnblinkanlage blinkt 3 Mal, wenn das Fenster vollständig geschlossen ist.

i Informationen

- Die ferngesteuerte Fensterschließfunktion kann abrupt stoppen, wenn Sie sich während des Schließvorgangs von Ihrem Fahrzeug entfernen. Bleiben Sie in unmittelbarer Nähe Ihres Fahrzeugs, um die Fensterbewegung zu überwachen.
- Wenn der Schließvorgang für ein Fenster durch eine bestimmte Kraft unterbrochen wird, kann das Fenster offen bleiben. Die anderen Fenster schließen sich jedoch. Daher sollten Sie prüfen, ob alle Fenster geschlossen sind und die Warnblinkanlage 3 Mal blinkt.

PANORAMA-SCHIEBEDACH (AUSSTATTUNGSABHÄNGIG)

Wenn Ihr Fahrzeug mit einem Schiebedach ausgestattet ist, können Sie das Schiebedach über die Schiebedachhebel in der Dachkonsole aufstellen oder aufschieben.



Das Schiebedach kann nur geöffnet, geschlossen oder gekippt werden, wenn der Start/Stop-Knopf in der Position ON steht.

Wenn der Start/Stop-Knopf auf ACC oder OFF gestellt wurde, können die elektrischen Fensterheber noch ca. 3 Minuten lang bedient werden. Wenn jedoch die Vordertür geöffnet ist, kann das Schiebedach selbst innerhalb der ersten 3 Minuten nicht geöffnet werden.

i Informationen

- Bei kalter und feuchter Witterung wird die Schiebedachfunktion durch Vereisung gestört.
- Wischen Sie nach Fahrzeugwäschen oder Regenschauern das Wasser vom Schiebedach, bevor Sie es betätigen.

! WARNUNG

- Verstellen Sie das Schiebedach oder die Sonnenblende niemals während der Fahrt. Sie könnten die Kontrolle über das Fahrzeug verlieren. Dies könnte zu tödlichen oder schweren Verletzungen oder Sachschäden führen.
- Stellen Sie sicher, dass Köpfe, Hände, Arme oder andere Körperteile oder Gegenstände nicht im Weg sind, wenn Sie das Schiebedach betätigen.
- Strecken Sie Kopf, Arme oder Körper während der Fahrt nicht aus dem Schiebedach heraus, um schwere Verletzungen zu vermeiden.
- Lassen Sie den Motor nicht laufen und den Schlüssel nicht im Fahrzeug stecken, wenn sich dort Kinder unbeaufsichtigt befinden. Unbeaufsichtigte Kinder könnten das Schiebedach betätigen und sich oder andere dabei schwer verletzen.
- Das Schiebedach besteht aus Glas, das bei einem Unfall zerbrechen kann. Mitfahrer ohne den entsprechenden Schutz (z. B. Sicherheitsgurt, CRS usw.) können durch das zerbrochene Glas herausgeschleudert und schwer oder sogar tödlich verletzt werden.
- Setzen Sie sich nicht oben auf das Fahrzeug. Dies kann zu Verletzungen oder Fahrzeugschäden führen.

HINWEIS

- Schieben Sie den Hebel des Schiebedachs nicht weiter, wenn das Schiebedach schon voll geöffnet, geschlossen oder gekippt ist. Dadurch könnten der Schiebedachmotor oder andere Systemkomponenten beschädigt werden.
- Achten Sie darauf, dass das Schiebedach vollständig geschlossen ist, wenn Sie Ihr Fahrzeug unbeaufsichtigt zurücklassen. Wenn das Schiebedach offen gelassen wird, können Regen oder Schnee den Innenraum des Fahrzeugs durchnässen. Wenn Sie das Schiebedach bei unbeaufsichtigtem Fahrzeug geöffnet lassen, laden Sie zu Diebstahl ein.

Sonnenblende

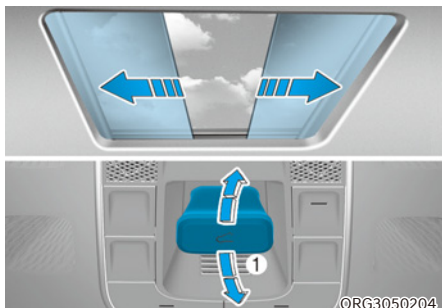

Sonnenblende öffnen:

Ziehen Sie den Schiebedach-Bedienhebel zurück in die erste Raststufe.

Sonnenblende schließen:

Drücken Sie den Schiebedach-Bedienhebel nach vorn in die erste Rastposition.

Um die Sonnenblende in der gewünschten offenen Position zu halten, drücken Sie den Bedienhebel für das Schiebedach nach vorn oder hinten und lassen dann den Schalter los.

Schiebedach nach hinten/vorn verschieben



Bei geschlossener Sonnenblende:

Wenn Sie den Bedienhebel für das Schiebedach nach hinten ziehen, wird die Sonnenblende voll geöffnet und das Schiebedach öffnet sich vollständig.

Bei geöffneter Sonnenblende:

Wenn Sie den Bedienhebel für den Sonnenblende nach hinten ziehen, wird das Schiebedach voll geöffnet.

Um das Schiebedach in der gewünschten offenen Position zu halten, drücken Sie den Bedienhebel für das Schiebedach nach vorn oder hinten und lassen dann den Schalter los.

i Informationen

Nur die vordere Glasscheibe des Panoramadachs öffnet und schließt sich.

Schiebedach aufstellen

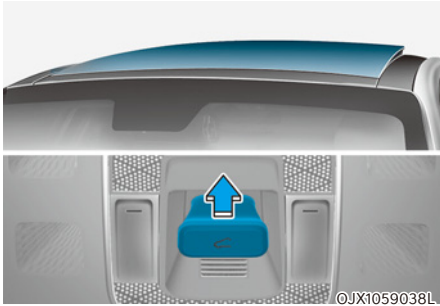

Bei geschlossener Sonnenblende:
Wenn Sie den Bedienhebel für das Schiebedach nach oben drücken, öffnet sich der Sonnenblende ganz, danach klappt das Schiebedach zusammen.

Bei geöffneter Sonnenblende:
Wenn Sie den Bedienhebel für den Sonnenblende nach oben ziehen, wird das Schiebedach voll geöffnet.

Schiebedach schließen

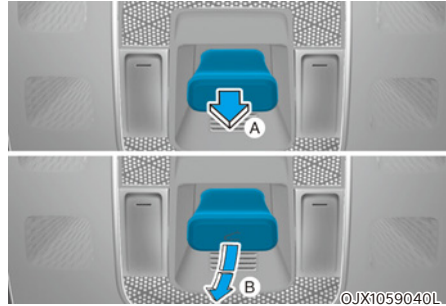

Schiebedach (A) schließen:
Drücken Sie den Schiebedach-Bedienhebel nach vorn in die erste Rastposition.

Zum Schließen des Schiebedachs und der Sonnenblende (B):
Drücken Sie den Schiebedach-Bedienhebel nach vorn in die zweite Rastposition. Das Schiebedach wird geschlossen. Danach schließt sich der Sonnenblende automatisch.

Um das Schiebedach in der gewünschten offenen Position zu halten, drücken Sie den Bedienhebel für das Schiebedach nach vorn oder hinten und lassen dann den Schalter los.

Automatisches Zurückfahren

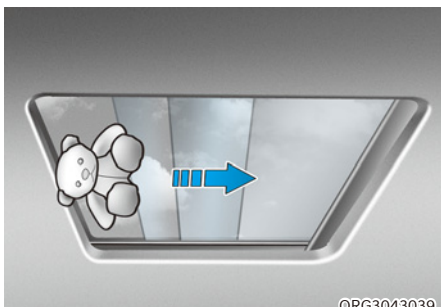

Wenn das Schiebedach beim automatischen Schließen ein Hindernis erkennt, wird die Richtung umgekehrt und dann angehalten, damit das Hindernis entfernt werden kann.

Die Klemmschutzfunktion funktioniert nicht, wenn ein kleines Hindernis zwischen Schiebeglas und Schiebedach eingeklemmt ist.

Sie sollten immer prüfen, dass sich weder Insassen noch Gegenstände im Schiebedach befinden, bevor Sie es schließen.



WARNUNG

Kleine Gegenstände, die zwischen dem Schiebedach und dem vorderen Glaskanal eingeklemmt sind, werden durch die Klemmschutzfunktion möglicherweise nicht erkannt. In diesem Fall erkennt das Schiebedachglas das Objekt nicht und kehrt die Bewegungsrichtung nicht um.

HINWEIS

- Entfernen Sie regelmäßig den Schmutz, der sich auf der Führungsschiene des Schiebedachs oder zwischen Schiebedach und Dachverkleidung ansammeln kann, wodurch Geräusche entstehen können.
- Versuchen Sie bei Frost nicht, ein eingefrorenes oder mit Schnee bedecktes Schiebedach zu öffnen. Der Schiebedachmotor oder das Glasdach könnten beschädigt werden. In kaltem und nassem Klima funktioniert das Schiebedach nicht richtig.

Schiebedach zurücksetzen

In einigen Fällen kann ein Zurücksetzen des Schiebedachs erforderlich sein. Ein Zurücksetzen des Schiebedachs kann in folgenden Fällen erforderlich sein:

- Wenn die 12 V-Batterie abgeklemmt oder entladen ist.
- Wenn die Schiebedach-Sicherung ersetzt wird.
- Wenn die AUTO-AUF/ZU-Tasten des Schiebedachs nicht richtig funktionieren.

Zurücksetzen des Schiebedachs:

1. Es wird empfohlen, das Schiebedach bei laufendem Fahrzeugmotor zurückzusetzen. Starten Sie das Fahrzeug in Position P (Parkstufe).
2. Stellen Sie sicher, dass Sonnenblende und Schiebedach vollständig geschlossen ist. Wenn das Schiebedach und die Sonnenblende geöffnet sind, drücken Sie den Bedienhebel nach vorn, bis Schiebedach und Sonnenblende vollständig geschlossen sind.
3. Lassen Sie den Bedienhebel los, wenn das Schiebedach und die Sonnenblende vollständig geschlossen sind.
4. Drücken Sie den Bedienhebel etwa 10 Sekunden nach vorn, bis sich das Schiebedach leicht bewegt.
5. Lassen Sie den Bedienhebel los.

- Halten Sie den Bedienhebel 3 Sekunden lang nach vorn gedrückt, bis Schiebedach und Sonnenblende wie folgt funktionieren:
Sonnenblende öffnen
→ Schiebedach aufstellen → Schiebedach öffnen → Schiebedach schließen → Sonnenblende schließen

Lassen Sie den Hebel erst los, wenn der Vorgang abgeschlossen ist.

Wenn Sie den Hebel während des Betriebs loslassen, beginnen Sie den Vorgang erneut ab Schritt 2.

- Lassen Sie den Schiebedachhebel los, nachdem alle Schritte abgeschlossen sind. Das Schiebedach wurde zurückgesetzt.

Informationen

Wird das Schiebedach nicht zurückgesetzt, wenn die Fahrzeugbatterie abgeklemmt oder entladen oder die betreffende Sicherung gewechselt wurde, funktioniert das Schiebedach nicht einwandfrei.

Wegen detaillierterer Informationen sollten Sie sich an einen Vertragshändler für Markenprodukte von Genesis wenden.

Warnung beim Öffnen des Schiebedachs

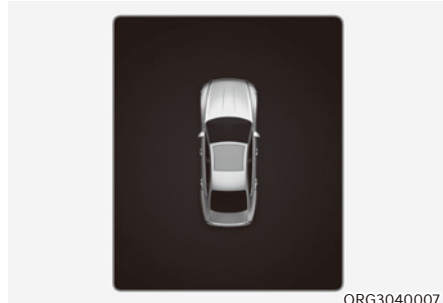

- Wenn der Fahrer den Verbrennungsmotor abstellt, obwohl das Schiebedach nicht vollständig geschlossen ist, ertönt ca. 3 Sekunden ein Warnsignal, und es erscheint eine Warnmeldung auf dem LCD-Display.
- Wenn der Fahrer den Motor abstellt und die Tür öffnet, ohne dass das Schiebedach vollständig geschlossen ist, erscheint auf dem LCD-Display die Meldung „Schiebedach offen“, bis die Tür geschlossen wird oder das Schiebedach vollständig geschlossen ist.

Schließen Sie das Schiebedach vollständig, wenn Sie Ihr Fahrzeug verlassen.

AUSSENAUSSTATTUNG

Motorhaube

Motorhaube öffnen



1. Stellen Sie das Fahrzeug ab und ziehen Sie die Feststellbremse.
2. Ziehen Sie den Entriegelungshebel, um die Motorhaube zu entriegeln. Die Motorhaube sollte sich um ein kleines Stück anheben.

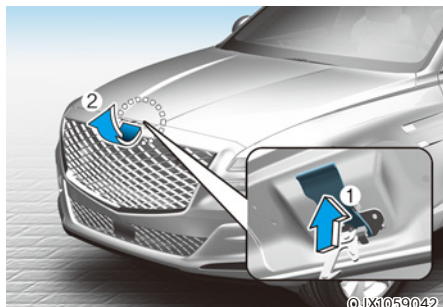

3. Stellen Sie sich vor das Fahrzeug, heben Sie die Motorhaube leicht an, drücken Sie den Entriegelungshebel der zweiten Verriegelungsstufe (1) unter der Mitte der Motorhaube nach hinten und heben Sie die Motorhaube (2) an.
Nachdem die Motorhaube halb angehoben wurde, hebt sie sich vollständig von selbst.

Motorhaube schließen

1. Prüfen Sie vor dem Schließen der Motorhaube den Motorraum. Achten Sie auf folgende Punkte:
 - Werkzeug oder andere lose Gegenstände sind aus dem Maschinenraum oder dem Motorraum entfernt.
 - Alle Handschuhe, Lappen oder anderes brennbares Material sind aus dem Motorraum entfernt.
 - Alle Einfülldeckel sitzen fest und sind korrekt montiert.
2. Senken Sie die Motorhaube halb ab (auf ca. 30 cm Höhe über der geschlossenen Position) und drücken Sie sie nach unten, um sie sicher zu verriegeln. Vergewissern Sie sich dann, dass die Motorhaube sicher verschlossen ist. Wenn die Motorhaube ohne Weiteres angehoben werden kann, ist sie nicht richtig eingerastet. Öffnen Sie sie erneut und schließen Sie sie mit etwas mehr Kraftaufwand.



WARNUNG

- Vergewissern Sie sich vor dem Schließen der Motorhaube, dass sich keine Fremdkörper im Bereich der Motorhaubenöffnung befinden.
- Vergewissern Sie sich vor Fahrtantritt immer davon, dass die Motorhaube vollständig geschlossen ist. Vergewissern Sie sich, dass im Kombiinstrument keine Warnleuchte oder Warnmeldung wegen einer geöffneten Motorhaube aktiv ist. **Fahren bei geöffneter Motorhaube kann zu einem Totalverlust der Sicht und zu einem Unfall führen.**
- **Fahren Sie das Fahrzeug nicht mit geöffneter Motorhaube, da die Sicht behindert wird, was zu einem Unfall führen kann. Außerdem kann die Motorhaube herunterfallen oder beschädigt werden.**

Nicht-elektrische Kofferraumklappe (ausstattungsabhängig)

Öffnen des Kofferraums

1. Stellen Sie sicher, dass der Ganghebel des Fahrzeugs auf P (Parken) geschaltet ist und ziehen Sie die Feststellbremse an.

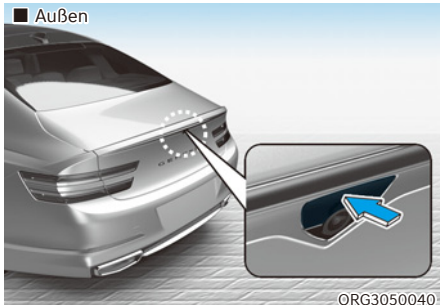

2. Führen Sie danach eine der folgenden Aktionen aus:
 - Halten Sie die Kofferraum-Entriegelungstaste auf dem Smart-Key mindestens eine Sekunde lang gedrückt.
 - Drücken Sie die Öffnungstaste des Kofferraums, während Sie den Smart-Key bei sich tragen.

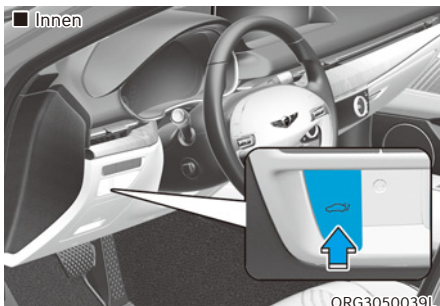

- Verwenden Sie die Taste für die elektrische Kofferraumklappe.
3. Heben Sie die Kofferraumklappe an.

Kofferraum schließen

Klappen Sie die Kofferraumklappe herunter und drücken Sie diese nach unten, bis sie einrastet. Um sich zu vergewissern, dass der Kofferraumdeckel sicher verschlossen ist, versuchen Sie nach dem Schließen immer, ihn wieder hochzuklappen.

WARNUNG

Halten Sie die Kofferraumklappe während der Fahrt immer vollständig geschlossen. Wenn sie vollständig oder teilweise offen bleibt, können giftige Abgase in den Innenraum eindringen und zu schweren Erkrankungen oder zum Tod der Fahrzeuginsassen führen.

Informationen

Um Schäden an den Kofferraumhubzylindern und den angebrachten Beschlägen zu vermeiden, schließen Sie den Kofferraum immer vor dem Losfahren.

HINWEIS

Bei kalten und feuchten Wetterbedingungen kann es vorkommen, dass die Funktion des Schließ- und Verriegelungsmechanismus des Kofferraums durch Vereisung gestört wird.

WARNUNG

Ihr Fahrzeug sollte stets verriegelt sein und Schlüssel sollten außerhalb der Reichweite von Kindern aufbewahrt werden. Eltern sollten ihre Kinder über die Gefahren aufklären, die das Spielen im Kofferraum mit sich bringt.

Kofferraumklappen- Notentriegelung

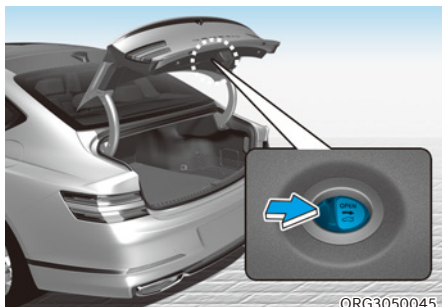

Ihr Fahrzeug verfügt über einen Kofferraumklappen-Notentriegelungshebel, der sich im Innern des Kofferraums befindet. Wenn jemand versehentlich im Kofferraum eingesperrt wird, kann der Kofferraum geöffnet werden, indem man den Hebel in Pfeilrichtung bewegt und die Kofferraumklappe aufdrückt.



WARNUNG

- Sie und Ihre Mitfahrer müssen wissen, wo sich der Hebel für die Notentriegelung des Kofferraums in diesem Fahrzeug befindet und wie der Kofferraum zu öffnen ist, falls Sie versehentlich im Kofferraum eingeschlossen werden.
- Erlauben Sie **NIEMALS** Personen, sich im Kofferraum aufzuhalten. Wenn der Kofferraum teilweise oder ganz verriegelt ist und die Person nicht hinaus gelangen kann, kann es aufgrund mangelnder Belüftung, Abgasen und rascher Überhitzung oder durch kalte Witterungsbedingungen zu schweren Verletzungen oder zum Tode kommen. Der Kofferraum ist auch ein äußerst gefährlicher Bereich im Falle eines Unfalls, da er kein geschützter Insassenraum, sondern Teil der Knautschzone des Fahrzeugs ist.
- Ihr Fahrzeug sollte stets verriegelt sein und der Smart-Key sollte außerhalb der Reichweite von Kindern aufbewahrt werden. Eltern sollten ihre Kinder über die Gefahren, die das Spielen im Kofferraum mit sich bringt, aufklären.
- Verwenden Sie den Entriegelungshebel nur im Notfall.

Kofferraumklappen- Entriegelungshebel



Wenn die Batterie entladen ist oder der Kofferraum manuell geöffnet werden muss:

1. Öffnen Sie die Abdeckung (1) in der Mitte der Rücksitzbank. Ziehen Sie den Hebel an der Rückseite der Abdeckung so weit es geht.

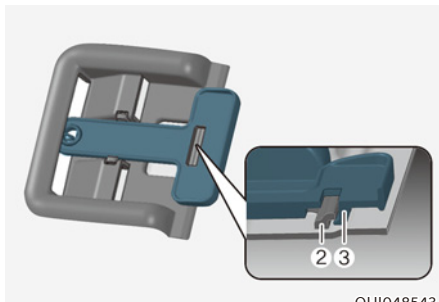

2. Wenn der Hebel (3) vollständig gezogen ist, befestigen Sie ihn an dem vorstehenden Teil (2).
3. Heben Sie die Kofferraumklappe per Hand an und öffnen Sie sie manuell.
4. Entfernen Sie den eingeführten Hebel, um den Kofferraum zu schließen.



WARNUNG

Achten Sie darauf, dass beim Öffnen oder Schließen des Kofferraums ein Mindestabstand im hinteren und oberen Bereich des Kofferraums vorhanden ist. Ist dies nicht der Fall, kann die Kofferraumklappe gegen umliegende Gegenstände (Wand, Decke, Fahrzeug, usw.) stoßen und das Fahrzeug beschädigen oder die Person in der Nähe verletzen.

Elektrische Kofferraumklappe (ausstattungsabhängig)

Die Taste zum Öffnen/Schließen der elektrischen Kofferraumklappe öffnet und schließt die Kofferraumklappe automatisch.

Vor der Verwendung der elektrischen Kofferraumklappe

Die elektrische Kofferraumklappe funktioniert, wenn sich der Ganghebel in Position P (Parkstufe) befindet und der Start/Stop-Knopf in Position ON steht. Wenn der Motor ausgeschaltet ist, funktioniert die Kofferraumklappe jedoch unabhängig von dem eingelegten Gang.

Vergewissern Sie sich vor dem Öffnen oder Schließen der Kofferraumklappe, dass das Fahrzeug in Position P (Parkstufe) geschaltet ist.

Elektrische Kofferraumklappe öffnen und schließen

■ Ausführung A



ORG3050097L

■ Ausführung B



ORG3050098L

■ Ausführung C



ORG3050230L

Smart-Key

Wenn Sie bei geschlossener Klappe die Taste zum Öffnen/Schließen der Klappe auf dem Smart Key drücken und gedrückt halten, wird die Klappe mit einem Alarm geöffnet. Wenn Sie die Taste kurz drücken, wenn Sie die elektrische Kofferraumklappe bedienen, stoppt sie.

Halten Sie die Taste gedrückt, während sich der Kofferraum schließt, um die Kofferraumklappe vollständig zu schließen. Wenn Sie die Taste loslassen, während sich die Kofferraumklappe schließt, stoppt der Vorgang. Wenn die Kofferraumklappe nicht vollständig geschlossen ist, gibt sie einen Alarm aus.



ORG3050039

1. Steuerschalter der elektrischen Kofferraumklappe

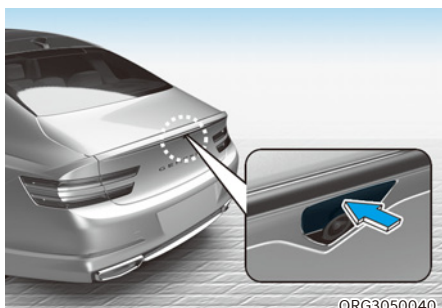

ORG3050040

2. Taste zum Öffnen der elektrischen Kofferraumklappe

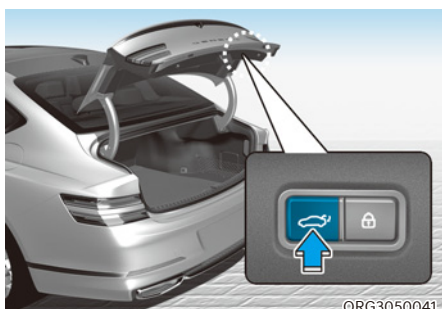

ORG3050041

3. Taste zum Schließen der elektrischen Kofferraumklappe



ORG3050042

4. Taste zum Verriegeln der elektrischen Kofferraumklappe

Öffnen:

Ergreifen Sie eine der folgenden Maßnahmen:

Halten Sie die Kofferraum-Entriegelungstaste auf dem Smart-Key mindestens eine Sekunde lang gedrückt.

- Drücken Sie den Öffnungsschalter (2) auf dem Kofferraum. Sie müssen den Smart-Key bei sich tragen, wenn alle Türen verriegelt sind.
- Drücken Sie den Hauptsteuerschalter der elektrischen Kofferraumklappe (1).

Schließen:

Ergreifen Sie eine der folgenden Maßnahmen:

- Drücken Sie den Hauptsteuerschalter der elektrischen Kofferraumklappe (1), bis die elektrische Kofferraumklappe sicher geschlossen ist.
- Drücken Sie die Schließtaste (3) auf dem Kofferraum.
- Drücken Sie die Verriegelungstaste (4) auf dem Kofferraum, während alle Fahrzeugtüren geschlossen sind und Sie den Smart-Key bei sich führen. Alle Türen werden verriegelt und die Diebstahlwarnanlage wird aktiviert.

Wenn Sie eine Taste oder einen Schalter betätigen, während sich der Kofferraum öffnet oder schließt, könnte die Kofferraumklappe ihre Bewegung unterbrechen. Drücken Sie eine beliebige Taste, um die elektrische Kofferraumklappe erneut zu betätigen.

Automatische Umschaltfunktion bei manueller Bedienung der elektrischen Kofferraumklappe

Wenn Sie beim Öffnen der elektrischen Kofferraumklappe eine bestimmte Kraft per Hand ausüben, erkennt die elektrische Kofferraumklappe die Richtung und schließt oder öffnet sich automatisch. Diese Funktion arbeitet möglicherweise nicht richtig, wenn der Kofferraum nicht weit genug geöffnet wird.

Informationen

Die Taste zum Verriegeln der elektrischen Kofferraumklappe funktioniert nicht, wenn Sie sie drücken, wenn:

- Eine der Türen geöffnet ist.
- Der Start/Stop-Knopf nicht in der Stellung AUS steht.
- Wenn sich der Smart-Key im Fahrzeug befindet.

WARNUNG

Lassen Sie Kinder und Tiere niemals unbeaufsichtigt in Ihrem Fahrzeug zurück. Kinder oder Tiere könnten die elektrische Kofferraumklappe bedienen und sich oder andere verletzen oder das Fahrzeug beschädigen.

WARNUNG

Halten Sie die Kofferraumklappe während der Fahrt immer vollständig geschlossen. Wenn sie vollständig oder teilweise offen bleibt, können giftige Abgase in den Innenraum eindringen und zu schweren Erkrankungen oder zum Tod der Fahrzeuginsassen führen.

WARNUNG

Vergewissern Sie sich, dass sich keine Personen oder Gegenstände im Bereich der elektrischen Kofferraumklappe befinden, bevor Sie diese öffnen oder schließen. Warten Sie mit dem Ein- oder Ausladen von Gegenständen, bis die elektrische Kofferraumklappe vollständig geöffnet ist und sich nicht mehr bewegt.

HINWEIS

- Öffnen oder schließen Sie die elektrische Kofferraumklappe nicht manuell. Dadurch kann die elektrische Kofferraumklappe beschädigt werden. Wenden Sie keine Gewalt an, wenn Sie die elektrische Kofferraumklappe beispielsweise aufgrund einer entladenen oder abgeklemmten Batterie manuell öffnen oder schließen müssen.
- Die elektrische Kofferraumklappe niemals für längere Zeit geöffnet lassen. Dies kann zur Entladung der Batterie führen.
- Um Schäden an den Kofferraumhubzylindern und den angebrachten Beschlägen zu vermeiden, schließen Sie den Kofferraum immer vor dem Losfahren.

Informationen

Bei kalten und feuchten Wetterbedingungen kann es vorkommen, dass die Funktion des Schließ- und Verriegelungsmechanismus des Kofferraums durch Vereisung gestört wird.

Bedingungen, unter denen die elektrische Kofferraumklappe nicht öffnet oder schließt:

- Die elektrische Kofferraumklappe öffnet oder schließt nicht automatisch, wenn das Fahrzeug schneller als 3 km/h fährt.
- Die elektrische Kofferraumklappe kann auch bei nicht laufendem Motor geöffnet bzw. geschlossen werden. Der Betrieb der elektrischen Kofferraumklappe verbraucht jedoch große Mengen der elektrischen Energie des Fahrzeugs. Verwenden Sie die Funktion daher nicht zu häufig (d. h. nicht mehr als ca. 10 Mal nacheinander), um ein Entladen der Batterie zu vermeiden.
- Ändern oder reparieren Sie die elektrische Kofferraumklappe nicht selbst. Wir empfehlen Ihnen, die elektrische Heckklappe von einem Genesis-Vertragshändler modifizieren bzw. reparieren zu lassen.
- Öffnen Sie die elektrische Kofferraumklappe, bevor das Fahrzeug für einen Radwechsel oder eine Reparatur angehoben wird. Betätigen Sie die elektrische Kofferraumklappe nicht, wenn das Fahrzeug angehoben ist, da dies zu einer fehlerhaften Funktion der elektrischen Kofferraumklappe führen könnte.

- Wenn sich Hindernisse wie z. B. Schnee auf der elektrischen Kofferraumklappe befinden, öffnet sie sich möglicherweise nicht automatisch. Beseitigen Sie das Hindernis und versuchen Sie erneut, sie zu öffnen.

Auto-Stop und Klemmschutzfunktion



Wenn die Kofferraumklappe des elektrischen Öffnens oder Schließens durch einen Gegenstand oder einen Körperteil blockiert wird, erkennt die Kofferraumklappe den Widerstand und stoppt die Bewegung oder sie bewegt sich in die vollständig geöffnete Stellung, um den Gegenstand freizugeben.

Wenn der Widerstand jedoch nur schwach ist, z. B. durch einen dünnen oder weichen Gegenstand, oder wenn sich die Kofferraumklappe in der Nähe der Raststellung befindet, kann es sein, dass die Auto-Stop und Klemmschutzfunktion den Widerstand nicht erkennt und der Schließvorgang fortgesetzt wird. Auch wenn die elektrische Kofferraumklappe durch einen starken Aufprall aufspringt, kann die Auto-Stop und Klemmschutzfunktion aktiviert werden.

Wenn die Auto-Stop und Klemmschutzfunktion mehr als zwei Mal während eines Öffnungs- oder Schließvorgangs aktiviert wird, kann die elektrische Kofferraumklappe in dieser Stellung stoppen.

Schließen Sie in diesem Fall den Kofferraum manuell und betätigen Sie die elektrische Kofferraumklappe erneut.



WARNUNG

Um schwere Verletzungen und Schäden zu vermeiden, treffen Sie bei der Betätigung der elektrischen Kofferraumklappe die folgenden Vorsichtsmaßnahmen:

- Halten Sie Gesicht, Hände, Arme, Körperteile und andere Gegenstände vom Bewegungsweg der elektrischen Kofferraumklappe fern.
- Halten Sie nicht absichtlich Körperteile oder Gegenstände in den Bewegungsweg der elektrischen Kofferraumklappe, um zu prüfen, dass die Auto-Stop und Klemmschutzfunktion korrekt funktioniert.
- Erlauben Sie es Kindern nicht, mit der elektrischen Kofferraumklappe zu spielen.

Rücksetzen der elektrischen Kofferraumklappe

Wenn die Batterie entladen oder abgeklemmt wurde oder die Sicherung der elektrischen Kofferraumklappe ausgetauscht oder entfernt wurde, setzen Sie die elektrische Kofferraumklappe wie folgt zurück:

1. Das Fahrzeug auf Position P (Parkstufe) stellen.
2. Während die Taste zum Schließen der elektrischen Kofferraumklappe gedrückt wird, gleichzeitig die Taste zum Öffnen der elektrischen Kofferraumklappe 3 mehr als Sekunden lang drücken. Es ertönt ein akustisches Signal.
3. Schließen Sie die Kofferraumklappe manuell.

Wenn die elektrische Kofferraumklappe nach dem oben beschriebenen Verfahren nicht ordnungsgemäß funktioniert, lassen Sie das System von einem Vertragshändler für Markenprodukte von Genesis prüfen.

Kofferraumklappen-Steuertaste

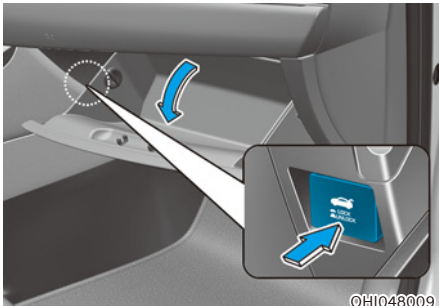

Wenn sich die Kofferraumklappen-Steuertaste in der Stellung UNLOCK befindet (Taste nicht gedrückt), kann die elektrische Kofferraumklappe mithilfe des Steuerschalters der elektrischen Kofferraumklappe, der Taste zum Öffnen der elektrischen Kofferraumklappe und des Smart-Keys gesteuert werden.

Wenn sich die Kofferraumklappen-Steuertaste in der Stellung LOCK befindet (Taste gedrückt), kann die elektrische Kofferraumklappe mithilfe des Kofferraumklappen-Entriegelungshebels geöffnet werden.

Die intelligente Kofferraumklappe ist gesperrt, wenn sich die Kofferraumklappen-Steuertaste in der Stellung LOCK befindet.

Selbst, wenn sich die Kofferraumklappen-Steuertaste in der Stellung LOCK befindet (Taste gedrückt), wird die Kofferraumklappe mit mechanischer Kraft nach oben bewegt, sobald sie mehr als 10 Grad aus der vollständig geschlossenen Stellung heraus geöffnet wird. Außerdem wird die Kofferraumklappe, wenn sie manuell bis in die sekundäre Raststellung geschlossen wird, elektrisch in die vollständig eingerastete Stellung bewegt.

HINWEIS

Schließen Sie den Kofferraum und sorgen Sie dafür, dass die Kofferraumklappen-Steuertaste in der Stellung LOCK steht, bevor Sie in eine automatische Waschanlage einfahren.

! WARNUNG

Sorgen Sie dafür, dass die Kofferraumklappen-Steuertaste immer in der Stellung LOCK steht (Taste gedrückt), wenn sie nicht verwendet wird. Die unbeabsichtigte Betätigung durch ein Kind kann zu schweren Verletzungen oder zum Tode führen.

i Informationen

Wenn die Kofferraumklappen-Steuertaste in der Stellung LOCK steht, wird auch das intelligente Kofferraumklappensystem deaktiviert.

Einstellung der Öffnungshöhe der elektrischen Kofferraumklappe des Fahrzeugs

Der Fahrer kann die Öffnungshöhe der elektrischen Kofferraumklappe im Einstellungs Menü im Display des Infotainmentsystems auswählen.

Zur Auswahl der Öffnungshöhe der elektrischen Kofferraumklappe, wählen Sie 'Setup' → Fahrzeugeinstellungen → Öffnungshöhe der elektrischen Kofferraumklappe → Voll geöffnet/ Halb geöffnet'.

Um detaillierte Informationen zu erhalten, scannen Sie den QR-Code in der separat bereitgestellten Kurzanleitung.

Kofferraumklappen-Notentriegelung



Ihr Fahrzeug verfügt über einen Kofferraumklappen-Notentriegelungshebel, der sich im Innern des Kofferraums befindet. Wenn jemand versehentlich im Kofferraum eingesperrt wird, kann der Kofferraum geöffnet werden, indem man den Hebel in Pfeilrichtung bewegt und die Kofferraumklappe aufdrückt.

WARNUNG

- Sie und Ihre Mitfahrer müssen wissen, wo sich der Hebel für die Notentriegelung des Kofferraums in diesem Fahrzeug befindet und wie der Kofferraum zu öffnen ist, falls Sie versehentlich im Kofferraum eingeschlossen werden.
- Erlauben Sie **NIE** Personen, sich im Kofferraum aufzuhalten. Wenn der Kofferraum teilweise oder ganz verriegelt ist und die Person nicht hinaus gelangen kann, kann es aufgrund mangelnder Belüftung, Abgasen und rascher Überhitzung oder durch kalte Witterungsbedingungen zu schweren Verletzungen oder zum Tode kommen. Der Kofferraum ist auch ein äußerst gefährlicher Bereich im Falle eines Unfalls, da er kein geschützter Insassenraum, sondern Teil der Knautschzone des Fahrzeugs ist.
- Ihr Fahrzeug sollte stets verriegelt sein und der Smart-Key sollte außerhalb der Reichweite von Kindern aufbewahrt werden. Eltern sollten ihre Kinder über die Gefahren, die das Spielen im Kofferraum mit sich bringt, aufklären.
- Verwenden Sie den Entriegelungshebel nur im Notfall.

Kofferraumklappen-Entriegelungshebel



Wenn die Batterie entladen ist oder der Kofferraum manuell geöffnet werden muss:

1. Öffnen Sie die Abdeckung (1) in der Mitte der Rücksitzbank. Ziehen Sie den Hebel an der Rückseite der Abdeckung so weit es geht.

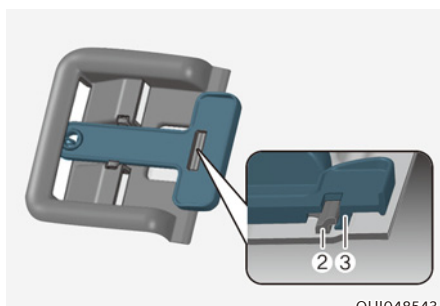

OHI048543

2. Wenn der Hebel (3) vollständig gezogen ist, befestigen Sie ihn an dem vorstehenden Teil (2).
3. Heben Sie die Kofferraumklappe per Hand an und öffnen Sie sie manuell.
4. Entfernen Sie den eingeführten Hebel, um den Kofferraum zu schließen.

WARNUNG

Achten Sie darauf, dass beim Öffnen oder Schließen des Kofferraums ein Mindestabstand im hinteren und oberen Bereich des Kofferraums vorhanden ist. Ist dies nicht der Fall, kann die Kofferraumklappe gegen umliegende Gegenstände (Wand, Decke, Fahrzeug, usw.) stoßen und das Fahrzeug beschädigen oder die Person in der Nähe verletzen.

Intelligente Kofferraumklappe (ausstattungsabhängig)

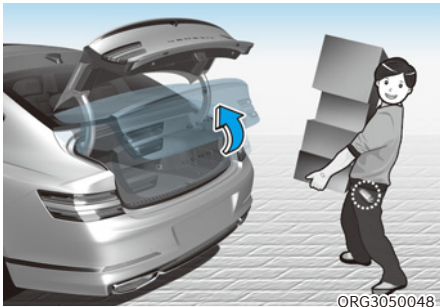

Wenn das Fahrzeug mit einer intelligenten Kofferraumklappe ausgestattet ist, kann die Kofferraumklappe berührungslos mit dem intelligenten Kofferraumklappensystem geöffnet werden.

Bedienung der intelligenten Kofferraumklappe

Das berührungslose intelligente Kofferraumklappensystem kann automatisch geöffnet werden, wenn folgende Bedingungen erfüllt sind:

- Die Option Intelligente Kofferraumklappe ist im Einstellungs Menü auf dem Display des Infotainmentsystems aktiviert.
- Die intelligente Kofferraumklappe wird 15 Sekunden nach dem Schließen und Verriegeln aller Türen aktiviert und ist dann bereit.
- Die Intelligente Kofferraumklappe öffnet sich, wenn im Bereich hinter dem Fahrzeug für 3 Sekunden der Smart-Key erkannt wird.

i Informationen

Die intelligente Kofferraumklappe funktioniert NICHT, wenn:

- Eine Tür ist geöffnet oder alle Türen sind geschlossen, aber nicht verriegelt.
- Der Smart-Key innerhalb von 15 Sekunden nach dem Schließen und Verriegeln der Türen erkannt wird.
- Bei Fahrzeugen mit beleuchteten Außen-Türgriffen, wenn der Smart-Key innerhalb von 15 Sekunden nach dem Schließen und Verriegeln der Türen oder erkannt wird oder sich maximal 1,5 m von den vorderen Türgriffen entfernt befindet.
- Der Smart-Key sich im Fahrzeug befindet.

1. Einstellungen

Vor Verwendung der intelligenten Kofferraumklappe muss sie im Einstellungs Menü auf dem Display des Infotainmentsystems aktiviert werden. Wählen Sie:

- Setup → Fahrzeugeinstellungen → Tür/Kofferraumklappe → Intelligente Kofferraumklappe

Um detaillierte Informationen zu erhalten, scannen Sie den QR-Code in der separat bereitgestellten Kurzanleitung.

2. Erkennen und warnen

Der Erkennungsbereich der intelligenten Heckklappe reicht etwa 50-100 cm hinter das Fahrzeug. Wenn Sie sich im Erkennungsbereich befinden und den Smart-Key bei sich tragen, blinken die Warnblinker, und ein akustisches Signal weist Sie darauf hin, dass sich die intelligente Heckklappe öffnet.

i Informationen

Nähern Sie sich nicht dem Erkennungsbereich, wenn Sie die Kofferraumklappe nicht öffnen wollen. Wenn Sie versehentlich in den Erkennungsbereich getreten sind und die Warnleuchten und akustischen Signale bereits ausgelöst wurden, verlassen Sie den Erkennungsbereich mit dem Smart-Key. Die Kofferraumklappe bleibt geschlossen.

3. Automatisches Öffnen

Sobald die Warnblinker blinken und das akustische Signal 6 Mal ertönte, öffnet sich die intelligente Kofferraumklappe.

Intelligente Kofferraumklappe deaktivieren

■ Ausführung A



ORG3050200L

■ Ausführung B



ORG3050098L

■ Ausführung C



ORG3050231L

1. Tür verriegeln
2. Tür entriegeln
3. Kofferraum öffnen/schließen

Wenn Sie während der Erkennungs- und Alarmphase eine Taste auf dem Smart-Key drücken, wird die intelligente Kofferraumklappenfunktion deaktiviert.

Sie müssen wissen, wie Sie die intelligente Kofferraumklappenfunktion in Notfällen deaktivieren.

i Informationen

- Wenn Sie die Türverriegelungstaste (2) drücken, wird die intelligente Kofferraumklappenfunktion vorübergehend deaktiviert. Wenn Sie jedoch innerhalb von 30 Sekunden keine Tür öffnen, wird die intelligente Kofferraumklappenfunktion wieder aktiviert.
- Wenn Sie die Taste zum Öffnen des Kofferraums (3) länger als 1 Sekunde drücken, öffnet sich der Kofferraum.
- Die Funktion der intelligenten Kofferraumklappe wird auch dann aktiviert, wenn Sie die Türschlossstaste (1) oder die Taste zum Öffnen/Schließen der Kofferraumklappe (3) auf dem Smart-Key nicht bereits in der Erkennungs- und Alarmierungsphase befindet.
- Falls Sie die intelligente Kofferraumklappenfunktion durch Drücken der Smart-Key-Taste deaktiviert und eine Tür geöffnet haben, können Sie die intelligente Kofferraumklappenfunktion durch Schließen und Verriegeln aller Türen erneut aktivieren.

Erkennungsbereich

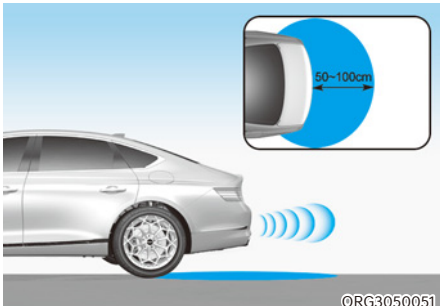

- Der Erkennungsbereich der intelligenten Heckklappe reicht etwa 50-100 cm hinter das Fahrzeug. Wenn Sie sich im Erkennungsbereich befinden und den Smart-Key bei sich tragen, blinken die Warnblinker, und ein akustisches Signal weist Sie etwa 3 Sekunden lang darauf hin, dass sich die intelligente Heckklappe öffnet.
- Die Warnung stoppt, sobald der Smart-Key innerhalb der 3 Sekunden aus dem Erfassungsbereich entfernt wird.

i Informationen

- Die intelligente Kofferraumklappenfunktion funktioniert möglicherweise nicht richtig, wenn eine der folgenden Situationen eintritt:
 - Der Smart-Key befindet sich in der Nähe eines Radio- oder Flughafensenders, der den normalen Betrieb des Smart-Key stören kann.
 - Der Smart-Key befindet sich in der Nähe eines mobilen Funk sprechgeräts oder eines Mobiltelefons.
 - In der Nähe Ihres Fahrzeugs wird der Smart-Key eines anderen Fahrzeugs betätigt.
- Der Erkennungsbereich der intelligenten Kofferraumklappe kann sich in den folgenden Situationen ändern:
 - Das Fahrzeug an einer Steigung
 - oder einem Gefälle geparkt ist.
 - Eine Seite des Fahrzeugs gegenüber der anderen Seite angehoben oder abgesenkt wird.

Tankklappe Öffnen der Tankklappe

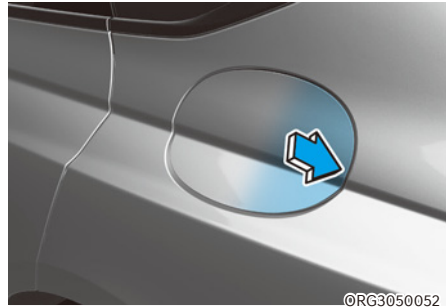

1. Schalten Sie den Motor aus.
2. Stellen Sie sicher, dass die Fahrertür entriegelt ist.
3. Drücken Sie die Tankklappe in die Nähe der 3-Uhr-Position.

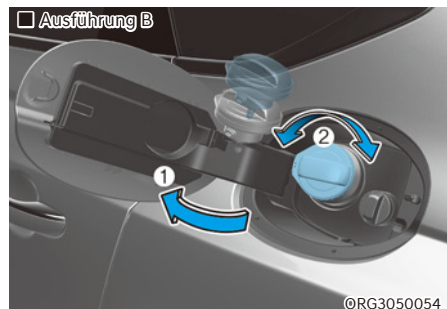
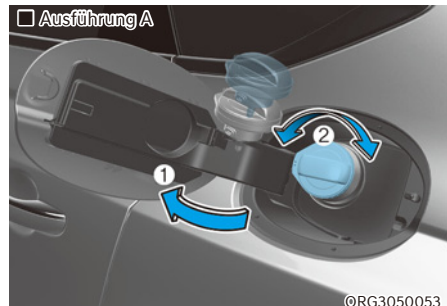

4. Ziehen Sie die Tankklappe (1) nach außen, um an den Tankdeckel zu gelangen.

5. Um den Tankdeckel (2) abzunehmen, drehen Sie ihn gegen den Uhrzeigersinn. Möglicherweise hören Sie ein zischendes Geräusch, weil sich der Druck im Tank ausgleicht.
6. Hängen Sie den Deckel in die Tankklappe ein.

Informationen

Informationen zur Harnstofflösung für Fahrzeuge mit Dieselmotor finden Sie in Kapitel 9, Abschnitt „Selektive katalytische Reduktion (SCR)“.

Informationen

Wenn sich die Tankklappe wegen Vereisung nicht öffnet, klopfen oder drücken Sie leicht gegen die Klappe, um das Eis zu lösen und die Klappe zu öffnen. Hebeln Sie die Tankklappe nicht auf. Sprühen Sie ggf. mit zugelassener Enteiserflüssigkeit um die Klappe herum (kein Frostschutzmittel für den Kühler) oder fahren Sie das Fahrzeug an einen warmen Ort, damit das Eis abtauen kann.

Schließen der Tankklappe

1. Zum Anbringen des Tankdeckels drehen Sie ihn im Uhrzeigersinn, bis ein Klicken zu hören ist.
2. Schließen Sie die Tankklappe, und lassen Sie diese sicher einrasten.

Informationen

Die Tankklappe schließt nicht, wenn die Fahrertür verriegelt ist. Wenn Sie die Fahrertür beim Tanken verriegeln, entriegeln Sie diese vor dem Schließen der Tankklappe.



WARNUNG

Kraftstoff ist leicht entzündlich und explosiv. Die Nichtbeachtung dieser Richtlinien kann zu SCHWEREN VERLETZUNGEN oder TOD führen:

- Lesen und beachten Sie alle an der Tankstelle aushängenden Warnhinweise.
- Machen Sie sich vor dem Betanken mit der Kraftstoffnotabschaltung der Tankstelle vertraut.
- Fassen Sie die Zapfpistole erst an, nachdem Sie in sicherem Abstand vom Tankeinfüllstutzen und von der Zapfsäule mit der nackten Hand einen metallenen Gegenstand am Fahrzeug berührt haben, um eine eventuelle gefährliche statische Aufladung Ihrer Person abzuleiten.
- Benutzen Sie beim Betanken eines Fahrzeugs keine Mobiltelefone. Elektrischer Strom bzw. Störungen der Elektronik durch Mobiltelefone könnten Kraftstoffdämpfe entzünden und einen Brand verursachen.
- Steigen Sie nicht wieder in das Fahrzeug ein, nachdem Sie mit dem Auftanken begonnen haben. Sie können dadurch statische elektrische Aufladungen aufbauen, wenn Sie Gegenstände oder Gewebe berühren, daran reiben oder gegen diese rutschen. Eine statische Entladung kann Kraftstoffdämpfe entzünden und einen Brand verursachen. Wenn Sie während des Tankens doch wieder in das Fahrzeug steigen müssen, berühren Sie danach erneut einen Metallgegenstand am Fahrzeug in sicherer Entfernung vom Tankeinfüllstutzen und von der Zapfpistole, um eine eventuelle gefährliche statische Aufladung zu beseitigen.

- Wenn Sie Kraftstoff aus einem zugelassenen Reservekanister einfüllen wollen, stellen Sie sicher, dass Sie den Kanister vor dem Betanken auf die Erde stellen. Eine statische Entladung des Kanisters kann Kraftstoffdämpfe entzünden und ein Feuer verursachen.
Während des Betankens müssen Sie mit der bloßen Hand das Fahrzeug bis zum Ende des Tankvorgangs weiter berühren.
- Verwenden Sie nur zugelassene Kunststoffkanister, die zur Befüllung mit Kraftstoff vorgesehen sind.
- Bringen Sie beim Auftanken immer den Schalthebel in die Position P (Parkstellung), ziehen Sie die Feststellbremse an und drücken Sie den Start/Stopp-Knopf in die Position OFF. Funken von elektrischen Motorbauteilen könnten Kraftstoffdämpfe entzünden und ein Feuer verursachen.
- **ZÜNDEN SIE KEINE** Streichhölzer oder Feuerzeuge an und **RAUCHEN SIE NICHT**. Lassen Sie auf einem Tankstellengelände und besonders beim Tanken keine brennenden Zigaretten in Ihrem Fahrzeug zurück.
- Überfüllen Sie den Kraftstofftank nicht, damit kein Kraftstoff verschüttet wird.
- Sollte beim Tanken ein Brand ausbrechen, entfernen Sie sich von dem Fahrzeug, informieren Sie sofort das Tankstellenpersonal und rufen Sie danach die Feuerwehr. Befolgen Sie deren Sicherheitsanweisungen.
- Wenn unter Druck stehender Kraftstoff aus dem Tank austritt, kann er an Ihre Kleidung und Haut gelangen und somit das Risiko erhöhen, dass ein Brand ausbricht und Verbrennungen entstehen. Schrauben Sie den Tankdeckel immer vorsichtig und langsam ab. Wenn Kraftstoff unter Überdruck unter dem Tankdeckel austritt oder Sie ein zischendes Geräusch hören, warten Sie bis dieser Zustand beendet ist, bevor Sie den Tankdeckel vollständig abschrauben.
- Vergewissern Sie sich immer, dass der Tankdeckel fest aufgeschraubt ist, damit im Fall eines Unfalls kein Kraftstoff auslaufen kann.

Informationen

Stellen Sie sicher, dass Sie Ihr Fahrzeug gemäß den im Kapitel 1 empfohlenen „Kraftstoffanforderungen“ auftanken.

HINWEIS

- Lassen Sie keinen Kraftstoff an die Oberfläche Ihres Fahrzeugs gelangen. Jede Art von Kraftstoff kann die Lackierung Ihres Fahrzeugs beschädigen.
- Wenn ein Tankdeckel ersetzt werden muss, empfehlen wir, ihn nur durch ein Original-Ersatzteil von Genesis oder einen (dem Original-Ersatzteil) gleichwertigen, für Ihr Fahrzeug zugelassenen Tankdeckel zu verwenden. Ein falscher Tankdeckel kann erhebliche Fehlfunktionen des Kraftstoffsystems und/oder der Abgasregelung verursachen.

HEAD-UP-DISPLAY (HUD) (AUSSTATTUNGSABHÄNGIG)

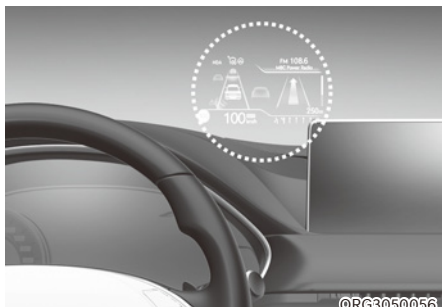

Das Head-Up-Display ist eine optionale Funktion, die dem Fahrer auf einem transparenten Bildschirm projizierte Informationen anzeigt, so dass er während der Fahrt trotzdem immer den Blick auf die Straße behält.

Head-Up-Display-Einstellungen

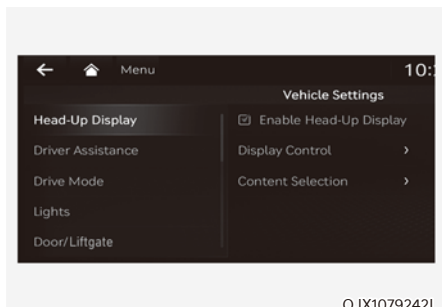

- Das Head-Up-Display kann im Einstellungs Menü auf dem Bildschirm des Infotainmentsystems aktiviert werden. Wählen Sie:
 - Setup → Vehicle Settings → Head-Up Display → Enable Head-Up Display (Setup → Fahrzeugeinstellungen → Head-Up-Display → Head-Up-Display aktivieren)
- Nach dem Einschalten des Head-Up-Displays können Sie die Einstellungen für „Display Control“ (Anzeigesteuerung) und and „Content Selection“ (Inhaltsauswahl) des Head-Up-Displays ändern.

Um detaillierte Informationen zu erhalten, scannen Sie den QR-Code in der separat bereitgestellten Kurzanleitung.

Head-Up Display-Informationen

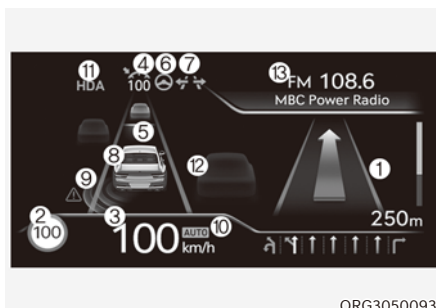

1. Navigationsinformationen
2. Verkehrsinformationen
3. Tachometer
4. SCC-Sollgeschwindigkeitsinformationen
5. SCC-Informationen zur Fahrstrecke
6. Informationen Spurhalteassistent
7. Informationen zum Fahrspurwechsel auf der Autobahn
8. Informationen zur Fahrspursicherheit
9. Sicherheitsinformationen zum toten Winkel
10. Informationen zur automatischen Geschwindigkeitsänderung auf der Autobahn
11. Informationen zur Fahrhilfe auf der Autobahn
12. Fahrzeug in der Umgebung
13. Radio-/Medieninformationen

i Informationen

Wenn Sie Navigationsinformationen mit der Wegbeschreibung für das Head-Up-Display auswählen, werden die Navigationsinformationen mit der Wegbeschreibung nicht auf dem LCD-Display angezeigt.

Sicherheitshinweise zur Verwendung des Head-Up-Displays

- In den folgenden Situationen kann es schwierig sein, Informationen auf dem Head-Up-Display zu lesen.
 - Der Fahrer sitzt nicht richtig auf dem Fahrersitz.
 - Der Fahrer trägt eine Polarisationsfilter-Sonnenbrille.
 - Es befindet sich ein Objekt über der Head-Up-Displayabdeckung.
 - Das Fahrzeug fährt auf einer nassen Straße.
 - Es wurde eine falsche Zusatzbeleuchtung im Fahrzeuginneren installiert, oder es fällt Licht von außen ein.
 - Der Fahrer trägt eine Brille.
 - Der Fahrer trägt Kontaktlinsen.

Wenn sich die Head-Up-Display-Informationen schlecht lesen lassen, passen Sie BilRG3öhe oder BilRG3elligkeit in den Benutzereinstellungen im LCD-Display des Infotainmentsystems an.

Um detaillierte Informationen zu erhalten, scannen Sie den QR-Code in der separat bereitgestellten Kurzanleitung.

- Halten Sie sicherheitshalber das Fahrzeug an, bevor Sie die Einstellungen ändern.
- Tönen Sie die Windschutzscheibe nicht und ergänzen Sie auch keine andere Metallbeschichtung. Andernfalls ist das Head-Up-Display-Bild möglicherweise unsichtbar.
- Legen Sie keine Zubehörteile auf das Crash-Pad und befestigen Sie keine Gegenstände an der Windschutzscheibe.
- Wenn Sie die Windschutzscheibe austauschen, ersetzen Sie sie durch eine Windschutzscheibe, die für den Betrieb mit Head-Up-Display ausgelegt ist. Andernfalls können doppelte Bilder auf der Windschutzscheibe angezeigt werden.



WARNUNG

Die Warnhinweise des Totwinkel-Kollisionswarnsystems auf dem Head-Up-Display sind eine ergänzende Funktion. Verlassen Sie sich bei einem Spurwechsel nicht allein darauf. Blicken Sie sich immer um, bevor Sie die Spur wechseln.

LEUCHTEN UND SCHEINWERFER

Außenbeleuchtung

Lichtschalter

Zum Einschalten der Beleuchtung drehen Sie den Regler außen am Lichtschalter in eine der folgenden Positionen:

■ Ausführung A



OJX1059057

■ Ausführung B



OJX1059057L

1. Stellung OFF
2. Automatische Scheinwerferposition
3. Anordnung der Positionsluchte
4. Scheinwerferposition

Tagfahrlicht (DRL)

Das Tagfahrlicht erleichtert es anderen Verkehrsteilnehmern, Ihr Fahrzeug tagsüber und vor allem in der Morgen- und Abenddämmerung von vorn zu erkennen.

Das DRL-System schaltet die entsprechende Leuchte AUS, wenn:

- Wenn die Scheinwerfer eingeschaltet sind.
- Wenn die Feststellbremse angezogen ist.
- Das Fahrzeug ausgeschaltet ist.

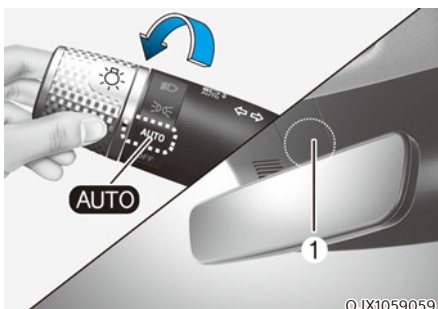

OJX1059059

Automatische Scheinwerferposition

Die Positionsluchte und die Scheinwerfer werden je nach der vom Umgebungslichtsensor (1) im mittleren Armaturenbrett gemessenen Tageslichtmenge automatisch ein- oder ausgeschaltet.

Selbst wenn die automatische Scheinwerferfunktion aktiviert ist, sollten Sie die Scheinwerfer manuell einschalten, wenn Sie die Scheinwerfer manuell einschalten, wenn Sie nachts oder bei Nebel oder Regen oder durch dunkle Bereiche wie Tunnel und Parkhäuser fahren.

HINWEIS

- Den Sensor (1) am oberen Ende der Windschutzscheibe nicht abdecken und keine Flüssigkeiten darauf verschütten.
- Reinigen Sie den Sensor nicht mit Glasreiniger. Glasreiniger kann einen Film auf dem Sensor hinterlassen, der die Funktion des Sensors beeinträchtigen könnte.
- Wenn die Frontscheibe Ihres Fahrzeugs getönt oder anderweitig metallisch beschichtet ist, funktioniert die automatische Scheinwerferfunktion nicht.

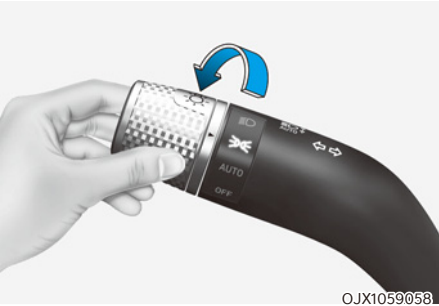

Anordnung der Positionsleuchte (D)

Positionsleuchte, Kennzeichenleuchte und Instrumententafelleuchte sind eingeschaltet.

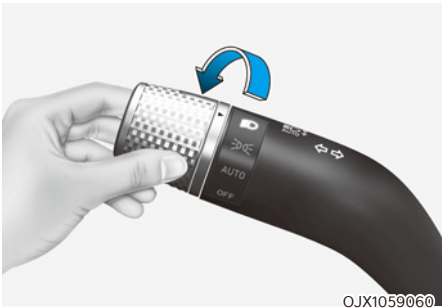

Scheinwerferposition (D)

Scheinwerfer, Positionsleuchte, Kennzeichenleuchte und Instrumententafelleuchte sind eingeschaltet.

i Informationen

Die Scheinwerfer können nur eingeschaltet werden, wenn der Start/Stop-Knopf in Stellung ON (EIN) steht.

Fernlicht

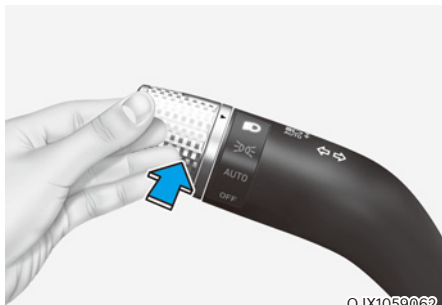

OJX1059062

Um das Fernlicht einzuschalten, drücken Sie den Lichtschalterhebel nach vorn. Der Hebel stellt sich in seine Originalposition zurück.

Die Fernlicht-Kontrollleuchte leuchtet bei eingeschaltetem Fernlicht auf.

Um das Fernlicht des Scheinwerfers auszuschalten, ziehen Sie den Hebel in Ihre Richtung. Das Abblendlicht wird eingeschaltet.

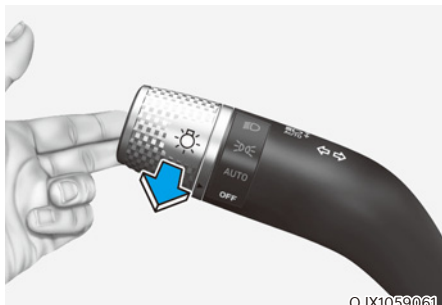

OJX1059061

Um die Lichthupe zu betätigen, ziehen Sie den Hebel in Ihre Richtung und lassen Sie ihn dann los. Das Fernlicht bleibt eingeschaltet, solange Sie den Hebel in Ihre Richtung ziehen.

Blinker

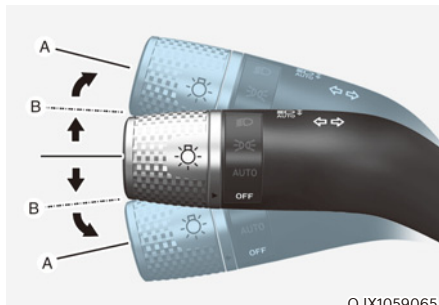

OJX1059065

Um ein Abbiegen zu signalisieren, drücken Sie den Hebel für Linksabbiegen nach unten bzw. für Rechtsabbiegen nach oben in Position (A).

Wenn eine Blinker-Kontrollleuchte ständig leuchtet, nicht blinkt oder übermäßig schnell blinkt, deutet dies auf eine durchgebrannte Glühlampe in einer Blinkleuchte hin. Lassen Sie die Glühlampe ersetzen.

Komfortblinker

Um den Komfortblinker zu benutzen, drücken Sie den Blinkerhebel nach oben bzw. nach unten in Position (B) und lassen ihn dann los. Das Fahrspurwechselsignal blinkt 3-, 5- oder 7-mal.

Sie können den „Komfortblinker“ aktivieren oder die Anzahl der Blinkerimpulse über „Setup → Vehicle Settings → Lights → One Touch Turn Signal (or One-touch indicator) → 3 flashes/5 flashes /7 flashes/Off“ (Setup → Fahrzeugeinstellungen → Leuchten → One Touch Turn Signal (oder One Touch-Anzeige) → 3x Blinken/5x Blinken /7x Blinken/Aus) auf dem Display des Infotainmentsystems auswählen.

Um detaillierte Informationen zu erhalten, scannen Sie den QR-Code in der separat bereitgestellten Kurzanleitung.

Nebelschlusslicht



So schalten Sie das Nebelschlusslicht ein: Bringen Sie den Scheinwerferschalter in die Scheinwerferposition und stellen Sie dann den Scheinwerferschalter (1) auf die Position für die Nebelschlussleuchte.

Zum Ausschalten des Nebelschlusslichts gibt es mehrere Möglichkeiten:

- Drehen Sie den Scheinwerferschalter in die Stellung AUS.
- Drehen Sie den Scheinwerferschalter (1) erneut in die Position für die Nebelschlussleuchte.

Stromsparfunktion

Diese Funktion soll verhindern, dass die Batterie entladen wird. Das System schaltet automatisch die Positionsleuchte aus, wenn der Fahrer den Zündschlüssel abzieht und die Fahrertür öffnet.

Mit dieser Funktion werden die Positionsleuchten automatisch ausgeschaltet, wenn der Fahrer das Fahrzeug nachts am Straßenrand abstellt.

Wenn die Leuchten bei ausgeschaltetem Fahrzeug eingeschaltet bleiben sollen, führen Sie folgende Schritte aus:

- (1) Öffnen Sie die Fahrertür.
- (2) Schalten Sie die Positionsleuchten mit dem Scheinwerferschalter an der Lenksäule AUS und wieder EIN.

Scheinwerferverzögerungsfunktion

Wenn sich der Start-/Stopp-Knopf in Stellung ACC oder in Stellung OFF befindet und die Scheinwerfern eingeschaltet sind, bleiben die Scheinwerfer (und/oder Positionsleuchten) etwa 5 Minuten lang eingeschaltet. Wenn jedoch die Fahrertür geöffnet oder geschlossen wird, werden die Scheinwerfer nach 15 Sekunden ausgeschaltet. Wenn der Motor ausgeschaltet ist und die Fahrertür geöffnet und geschlossen wird, werden die Scheinwerfer (und/oder Positionsleuchten) nach 15 Sekunden ausgeschaltet.

Die Scheinwerfer (und/oder Positionsleuchten) können durch zweimaliges Drücken der Verriegelungstaste auf dem Smart-Key oder durch Drehen des Scheinwerferschalters in die Position OFF oder AUTO ausgeschaltet werden.

Sie können die Scheinwerferverzögerungsfunktion aktivieren, indem Sie auf dem Display des Infotainment-Systems „Setup → Vehicle Settings → Lights → Headlight Delay (or Headlight time-out)“ (Setup → Fahrzeugeinstellungen → Licht → Scheinwerferverzögerung (oder Scheinwerfer-Timeout)) wählen.

Um detaillierte Informationen zu erhalten, scannen Sie den QR-Code in der separat bereitgestellten Kurzanleitung.

HINWEIS

Wenn der Fahrer das Fahrzeug durch eine andere Tür verlässt (nicht durch die Fahrertür), funktioniert die Batteriesparfunktion nicht, und die Scheinwerferverzögerungsfunktion wird nicht automatisch deaktiviert.

Dies kann zur Entladung der Batterie führen. Schalten Sie die Scheinwerfer manuell über den Scheinwerferschalter aus, bevor Sie das Fahrzeug verlassen, um eine Entladung der Batterie zu vermeiden.

Leuchtweitenregulierung

Die Leuchtweite wird automatisch an die Anzahl der Mitfahrer und das Gewicht der Last im Kofferraum angepasst.

Die Scheinwerferausrichtung wird je nach Situation angepasst.



WARNUNG

Wenn die Funktion nicht ordnungsgemäß funktioniert, sollten Sie das System von einem Vertragshändler für Markenprodukte von Genesis prüfen lassen. Versuchen Sie nicht, die Verkabelung in Eigenarbeit zu prüfen oder auszutauschen.

Scheinwerfer-Feuchtigkeitsentfernung

Wenn sich Feuchtigkeit im Inneren des Scheinwerfers niederschlägt, wenn der Scheinwerfer eine bestimmte Zeit lang eingeschaltet ist, läuft der Ventilator, um die Feuchtigkeit aus der Luft im Inneren zu entfernen. Lässt sich die Feuchtigkeit nicht entfernen, empfehlen wir, das Fahrzeug von einem Genesis-Vertragshändler prüfen zu lassen.

Rückfahrcheinwerfer

Wenn der Ganghebel in Position R (Rückwärtsgang) steht, leuchtet die Rückfahrleuchte, und der Rückfahrcheinwerfer am Heck des Fahrzeugs leuchtet den Boden aus.

Die Lampe informiert andere Fahrer in der Nähe, dass Ihr Fahrzeug rückwärts fährt.

Innenraumbeleuchtung



WARNUNG

Verwenden Sie keine Innenraumbeleuchtung, wenn Sie im Dunkeln fahren. Die Innenbeleuchtung kann Ihre Sicht beeinträchtigen und einen Unfall verursachen.

HINWEIS

Verwenden Sie die Innenbeleuchtung nicht längere Zeit, wenn das Fahrzeug ausgeschaltet ist, da sich sonst die Batterie entlädt.

Automatische Abschaltung der Innenraumleuchten

Die Innenraumleuchten erlöschen ca. 20 Minuten nach dem Ausschalten des Fahrzeugs und dem Schließen der Türen automatisch. Wenn eine Tür geöffnet wird, erlöschen die Leuchten ca. 25 Minuten nach dem Ausschalten des Fahrzeugs. Wenn die Türen mit dem Smart-Key verriegelt sind und die Diebstahlwarnanlage des Fahrzeugs aktiviert ist, erlöschen die Leuchten nach fünf Sekunden.

Leuchten vorn

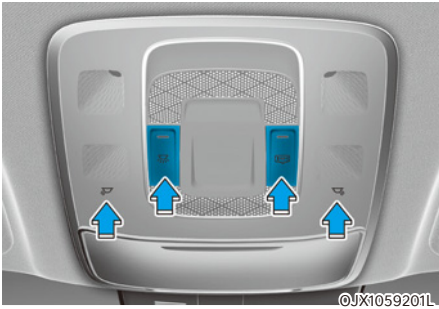

Leselampe vorn (☞ ☞): Drücken Sie auf eines der beiden Symbole, um die Leseleuchte ein- oder auszuschalten. Diese Leuchte gibt einen gebündelten Lichtstrahl ab und kann nachts als Leseleuchte oder als Leuchte für den Fahrer und Beifahrer verwendet werden.

Innenraumleuchte vorn (☞): Die vordere oder hintere Dachhimmelleuchte leuchtet auf, wenn die vordere oder hintere Tür geöffnet wird. Wenn die Türen mit dem Smart-Key entriegelt werden, leuchten die Scheinwerfer und Rückleuchten etwa 30 Sekunden auf, solange keine Tür geöffnet wird. Die vordere und hintere Dachhimmelleuchte erlöschen nach etwa 30 Sekunden allmählich, wenn die Tür geschlossen ist. Wenn der Start/ Stopp-Knopf jedoch auf ON steht oder alle Türen verriegelt sind, erlöschen die vordere und hinteren Dachleuchten. Wenn eine Tür geöffnet wird und sich der Zündschlüssel in Position ACC oder OFF befindet, bleiben die vorderen und hinteren Dachhimmelleuchten ungefähr 5 Minuten eingeschaltet.

Innenraumleuchte vorn (☞):

- Drücken Sie die Taste, um die Dachhimmelleuchte für die vorderen/ hinteren Sitze einzuschalten.

Leuchten hinten

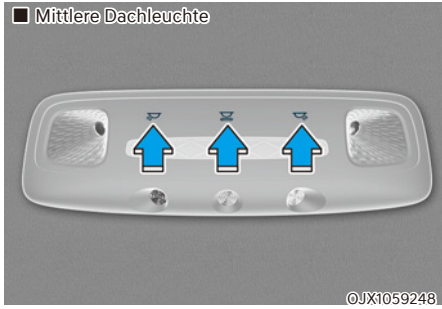

- ☞ ☞ : Berühren Sie das Symbol, um alle Leuchten ein- oder auszuschalten.
- ☞ : Berühren Sie das Symbol, um die Leuchte ein- oder auszuschalten.



- ☞ : Drücken Sie die Taste, um die Leuchte ein- oder auszuschalten.

Schminkspiegelleuchte

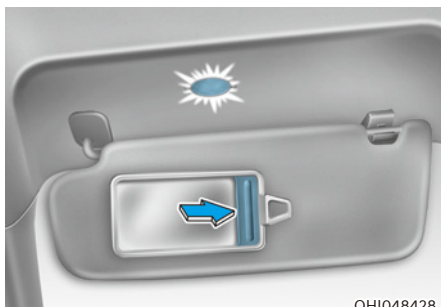

Beim Öffnen der Spiegelabdeckung wird die Schminkspiegelleuchte automatisch eingeschaltet.

Nebelschlussleuchte (ausstattungsabhängig)

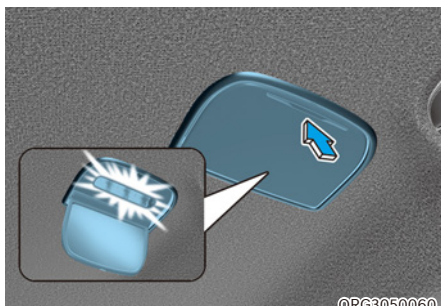

Drücken Sie auf die Abdeckung, die sich langsam öffnet und die Spiegellampe einschaltet.

Handschuhfachleuchte

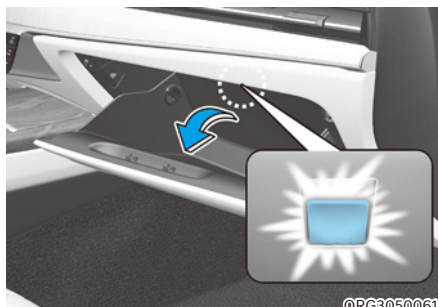

Die Handschuhfachleuchte leuchtet, wenn das Handschuhfach geöffnet wird.

Türgriffleuchte / Ambienteleuchte / Einstiegsleuchte



- Türgriffleuchte (1): Die Lampe leuchtet auf, wenn die Positionsleuchten eingeschaltet sind.
- Ambienteleuchte (2): Die Leuchte leuchtet auf, wenn auf dem Display des Infotainmentsystems „Setup → Vehicle Settings → Lights → Ambient Light“ (Setup → Fahrzeugeinstellungen → Licht → Umgebungslicht) ausgewählt wird.
- Türeinstiegsleuchte (3): Die Leuchte schaltet sich ein, wenn eine Tür offen ist, und erlischt, wenn die Tür geschlossen wird.

Kofferraumleuchte



Die Kofferraumleuchte schaltet ein, wenn der Kofferraum geöffnet wird.

Einstiegsleuchte



Begrüßungsleuchte

Wenn alle Türen (und die Kofferraumklappe) geschlossen und verriegelt sind, leuchtet die Einstiegsleuchte 15 Sekunden lang auf, wenn die Tür mit dem Smart-Key entriegelt wird oder Sie mit dem Smart-Key in der Hand den äußeren Türgriff ergreifen.

Weitere Informationen finden Sie unter „Begrüßungsfunktion“ in diesem Kapitel.

Begrüßungslicht

Wenn sich der Start-/Stopp-Knopf in Position OFF befindet und die Fahrertür geöffnet wird, leuchtet die Einstiegsleuchte 30 Sekunden lang auf. Wenn die Fahrertür innerhalb der 30 Sekunden geschlossen wird, erlischt die Einstiegsleuchte nach 15 Sekunden. Wenn die Fahrertür geschlossen und verriegelt ist, geht die Einstiegsleuchte sofort aus.

Die Einstiegsleuchte/das Begrüßungslicht schalten sich nur beim ersten Öffnen der Fahrertür nach dem Abstellen des Motors ein.

Begrüßungssystem



Das Begrüßungssystem macht den Fahrer sichtbar, indem es die Fahrzeugbeleuchtung einschaltet, wenn sich der Fahrer dem Fahrzeug nähert.

Einstiegsleuchte und Türgriffeuchte

Wenn alle Türen (und der Kofferraum) geschlossen und verriegelt sind, leuchtet die Innenraumleuchte ca. 15 Sekunden lang, wenn eine der folgenden Aktionen durchgeführt wird:

- Wenn die Türverriegelungstaste auf dem Smart-Key gedrückt wird.
- Wenn Sie den äußeren Türgriff erfassen und den Smart-Key bei sich tragen.
- Wenn Sie „Setup → Vehicle Settings → Convenience → Welcome Mirror/Light → Enable on Driver Approach“ („Setup → Fahrzeugeinstellungen → Komfort → Begrüßungsspiegel/Licht → Bei Annäherung des Fahrers aktivieren) im Einstellungs Menü im Display des Infotainmentsystems auswählen, leuchten die Scheinwerfer auf, wenn Sie sich dem Fahrzeug nähern und den Smart-Key bei sich tragen.

Um detaillierte Informationen zu erhalten, scannen Sie den QR-Code in der separat bereitgestellten Kurzanleitung.

Scheinwerfer und Positionsleuchte

Wenn der Scheinwerferschalter auf ON steht und alle Türen (und die Kofferraumklappe) geschlossen und verriegelt sind, leuchten der Scheinwerfer und die Positionsleuchte etwa 15 Sekunden lang auf, wenn die Türverriegelungstaste auf dem Smart-Key gedrückt wird. Beachten Sie, dass der Scheinwerfer und das Positionslicht nur dann eingeschaltet werden, wenn es draußen dunkel ist und der Scheinwerferschalter in Stellung AUTO steht.

Wählen Sie im Einstellungs Menü „Lights → Headlight Delay“ (Leuchten → Scheinwerferverzögerung), um diese Funktion zu aktivieren.

Innenraumbeleuchtung

Wenn der Schalter für die Innenraumleuchte in Position (Licht) steht und alle Türen und die Kofferraumklappe verriegelt und geschlossen sind, leuchtet die Innenraumleuchte noch 30 Sekunden lang, wenn eine der folgenden Aktionen ausgeführt wird.

- Wenn die Türverriegelungstaste auf dem Smart-Key gedrückt wird.
- Wenn Sie den äußeren Türgriff erfassen und den Smart-Key bei sich tragen.

Wenn Sie gleichzeitig die Türver- oder -verriegelungstaste am Smart-Key drücken, schalten sich die Leuchten sofort aus.

INTELLIGENTES SCHEINWERFERSYSTEM (IFS) (AUSSTATTUNGSABHÄNGIG)

Das intelligente Scheinwerfersystem sichert dem Fahrer bei eingeschaltetem Fernlicht eine klare Sicht bei Nachtfahrten.

Systemeinstellung

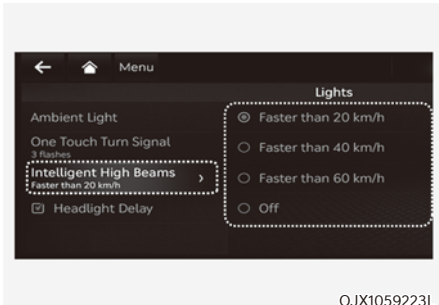

Wählen Sie bei eingeschaltetem Start/Stop-Knopf im Einstellungsmenü die Option „Lights → Intelligent High Beams (or Smart High Beam)“ (Scheinwerfer → Intelligentes Fernlicht (oder Smartes Fernlicht)), um das intelligente Scheinwerfersystem einzuschalten, und deaktivieren Sie die Option, um das System auszuschalten.

WARNUNG

Ändern Sie zu Ihrer Sicherheit die Einstellungen, nachdem Sie das Fahrzeug an einem sicheren Ort geparkt haben.

Systemfunktion

Anzeige und Bedienung

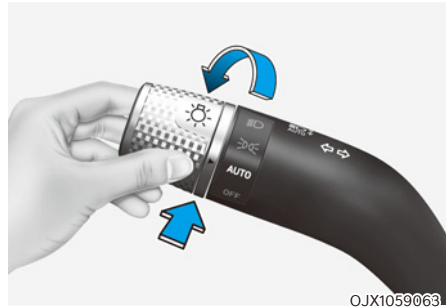



Nach Auswahl der Option „Intelligent High Beams“ (intelligentes Fernlicht) im Einstellungsmenü funktioniert das intelligente Scheinwerfersystem wie folgt.

- Bringen Sie den Scheinwerferschalter in die Position AUTO und drücken Sie den Scheinwerferhebel in Richtung Kombiinstrument. Die Anzeigeleuchte des intelligenten Front-Scheinwerfersystems () leuchtet auf dem Kombiinstrument auf und das System wird aktiviert.
- Wenn das System aktiviert ist, arbeitet das intelligente Scheinwerfersystem entsprechend der im Infotainmentsystem eingestellten Geschwindigkeit. Das System ist zunächst so eingestellt, dass es funktioniert, wenn die Fahrzeuggeschwindigkeit über 40 km/h liegt.
- Die Fernlicht-LED erlischt teilweise, wenn ein entgegenkommendes oder vorausfahrendes Fahrzeug von der Frontkamera erkannt wird.
- Wenn das intelligente Scheinwerfersystem ein entgegenkommendes oder vorausfahrendes Fahrzeug mit hoher Geschwindigkeit (über 100 km/h) erkennt, schaltet der Scheinwerfer auf der Fahrerseite ab, und nur der Scheinwerfer auf der Beifahrerseite wird vom System gesteuert.

Systemfunktio­nen und Einschränkungen

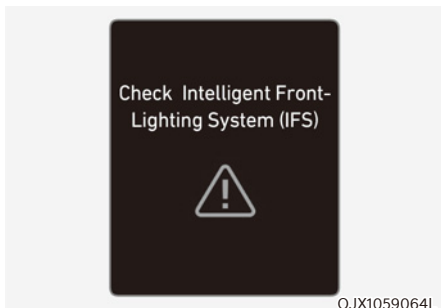
Systemstörung



Wenn das intelligente Scheinwerfersystem nicht richtig funktioniert, wird die Warnmeldung „Check Intelligent Front-Lighting System (IFS)“ (intelligentes Scheinwerfersystem prüfen) für einige Sekunden auf dem Kombiinstrument angezeigt. Sobald die Meldung verschwindet, leuchten die Warnleuchten für AFS und  auf dem Kombiinstrument auf. Wir empfehlen, das System von einem Vertragshändler für Markenprodukte von Genesis prüfen zu lassen.

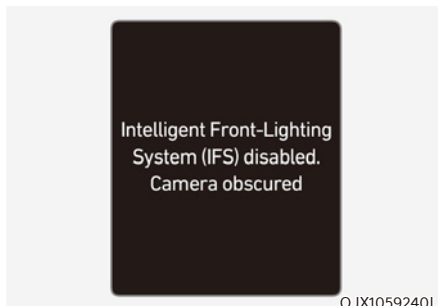

Wenn die Frontkamera mit Schmutz, Schnee oder Ablagerungen bedeckt ist, funktioniert das intelligente Scheinwerfersystem möglicherweise vorübergehend nicht richtig. In diesem Fall erscheint eine Warnmeldung auf dem Kombiinstrument.

Das System funktioniert normal, wenn Schmutz, Schnee oder Ablagerungen entfernt werden.

Das intelligente Scheinwerfersystem funktioniert möglicherweise in einem Gebiet (z. B. im offenen Gelände) nicht ordnungsgemäß, wenn nach dem Einschalten des Motors keine Hindernisse oder Fahrzeuge erkannt wurden.

Auch wenn keine Warnmeldung auf dem Kombiinstrument angezeigt wird, funktioniert das System möglicherweise nicht ordnungsgemäß.

Funktionsbeschränkungen

Das intelligente Scheinwerfersystem funktioniert möglicherweise in den folgenden Situationen nicht richtig:

- Das Licht von einem Fahrzeug wird nicht erkannt, weil der Scheinwerfer defekt oder nicht sichtbar ist usw.
- Der Scheinwerfer eines Fahrzeugs ist mit Staub, Schnee oder Wasser bedeckt.
- Die Scheinwerfer eines Fahrzeugs sind ausgeschaltet, aber die Nebelscheinwerfer an usw.
- Es gibt eine Lampe, die eine ähnliche Form wie ein Fahrzeugscheinwerfer hat.
- Die Scheinwerfer wurden beschädigt oder nicht richtig repariert.
- Die Scheinwerfer sind nicht richtig ausgerichtet.
- Sie fahren auf einer schmalen kurvigen Straße, einer unebenen Straße, bergauf oder bergab.
- Das vorausfahrende Fahrzeug ist auf einer Kreuzung oder einer kurvigen Straße nur teilweise sichtbar.
- In Fahrtrichtung befindet sich eine Ampel, ein Reflektor, ein Blinksignal oder Spiegel.
- Es gibt einen temporären Reflektor oder Blinkgeber (Baustelle).
- Die Fahrbahnbedingungen sind schlecht, beispielsweise durch nasse, vereiste oder verschneite Fahrbahn.
- In einer Kurve taucht plötzlich ein Fahrzeug auf.
- Das Fahrzeug steht wegen einem Reifenschaden schräg oder wird abgeschleppt.
- Es gibt viele Straßenlampen oder das Umgebungslicht ist zu hell.
- Das Licht eines Fahrzeugs wird aufgrund von Abgas, Rauch, Nebel, Schnee usw. nicht erkannt.
- Die Frontscheibe ist verunreinigt.

HINWEIS

Weitere Einzelheiten zu den Einschränkungen der Frontkamera finden Sie im Abschnitt „Frontkollisionsvermeidungsassistent (FCA)“ in Kapitel 7.



WARNUNG

- **Es kann vorkommen, dass das intelligente Scheinwerfersystem nicht richtig funktioniert. Das System ist eine reine Komfortfunktion. Eine sichere Fahrpraxis liegt in der Verantwortung des Fahrers. Prüfen Sie zu Ihrer Sicherheit immer die Straßenverhältnisse.**
- **Wenn das System nicht normal funktioniert, schalten Sie die Scheinwerferposition manuell zwischen Fernlicht und Ablendlicht um.**

FERNLICHT-ASSISTENT (HBA) (AUSSTATTUNGSABHÄNGIG)

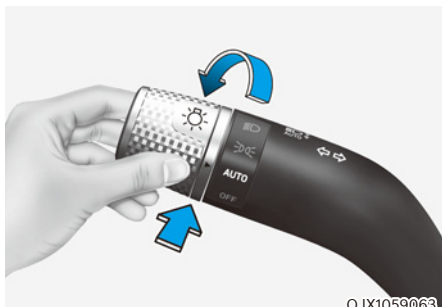

OJX1059063

Der Fernlicht-Assistent ist ein System, das die Scheinwerferreichweite je nach Helligkeit der erkannten Fahrzeuge und den Straßenbedingungen automatisch anpasst (Umschaltung zwischen Fernlicht und Abblendlicht).

Erkennender Sensor (Frontkamera)

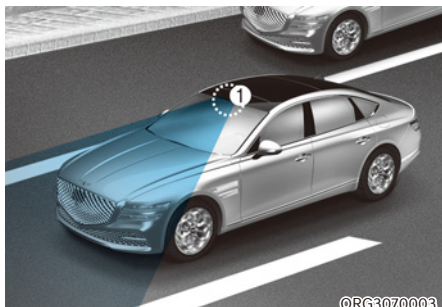

©RG3070003

[1]: Frontkamera

Die Frontkamera wird als Erkennungssensor verwendet, um während der Fahrt Umgebungslicht und Helligkeit zu erkennen.

Die genaue Position des Detektors ist im Bild oben zu sehen.

HINWEIS

Halten Sie die Frontkamera immer in gutem Zustand, um die optimale Leistung des Fernlicht-Assistenten aufrechtzuerhalten.

Weitere Sicherheitshinweise zur Frontkamera finden Sie im Abschnitt „Frontkollisionsvermeidungsassistent (FCA)“ in Kapitel 7.

Systemeinstellung

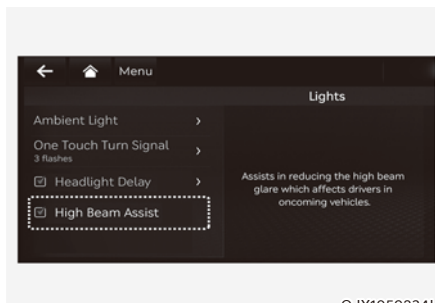

OJX1059234L

Wählen Sie bei eingeschaltetem Start/Stopp-Knopf im Einstellungsmenü die Option „Lights → High Beam Assist (or HBA (High Beam Assist))“ (Scheinwerfer → Fernlicht-Assistent (oder HBA (Fernlicht-Assistent))), um den Fernlicht-Assistenten einzuschalten, und deaktivieren Sie die Option, um das System auszuschalten.



WARNUNG

Ändern Sie zu Ihrer Sicherheit die Einstellungen, nachdem Sie das Fahrzeug an einem sicheren Ort geparkt haben.

Systemfunktion

Anzeige und Bedienung

- Nachdem Sie im Einstellungsmenü „High Beam Assist“ (Fernlicht-Assistent) ausgewählt haben, funktioniert der Fernlicht-Assistent wie folgt.
 - Bringen Sie den Scheinwerferschalter in Position AUTO und drücken Sie den Scheinwerferhebel in Richtung Kombiinstrument. Die Fernlicht-Kontrollleuchte (☰_{AUTO}) leuchtet auf dem Kombiinstrument auf und das System wird aktiviert.
 - Wenn das System aktiviert ist, wird das Fernlicht eingeschaltet, sobald die Fahrzeuggeschwindigkeit über 40 km/h liegt. Wenn die Fahrzeuggeschwindigkeit unter 30 km/h liegt, schaltet sich das Fernlicht nicht ein.
 - Die Fernlicht-Kontrollleuchte (☰●) leuchtet auf dem Kombiinstrument auf, wenn das Fernlicht eingeschaltet ist.
- Wenn der Fernlicht-Assistent in Betrieb ist und der Scheinwerferhebel oder Schalter betätigt wird, funktioniert das System wie folgt:
 - Wenn Sie den Scheinwerferschalter bei ausgeschaltetem Fernlicht in Ihre Richtung ziehen, wird das Fernlicht eingeschaltet, ohne dass der Fernlicht-Assistent deaktiviert wird. Wenn Sie den Scheinwerferschalter loslassen, bewegt sich der Hebel in die Mitte und das Fernlicht schaltet sich aus.
 - Wenn Sie das Fernlicht durch den Fernlicht-Assistenten (HBA) eingeschaltet ist und Sie den Scheinwerferschalter in Ihre Richtung ziehen, wird das Abblendlicht eingeschaltet und der Fernlicht-Assistent ausgeschaltet.
 - Wird der Scheinwerferschalter von AUTO auf eine andere Position (Scheinwerfer/Position/Aus) gestellt, schaltet sich der Fernlicht-Assistent aus und die entsprechende Lampe schaltet sich ein.

- Wenn der Fernlicht-Assistent eingeschaltet ist, blendet er den Scheinwerfer ab, wenn eine der folgenden Bedingungen eintritt:
 - Wenn der Scheinwerfer eines entgegenkommenden Fahrzeugs erkannt wird.
 - Wenn die Rückleuchte eines vorausfahrenden Fahrzeugs erkannt wird.
 - wenn der Scheinwerfer bzw. die Rückleuchte eines Fahrrads oder Motorrads erkannt wird.
 - wenn die Umgebungshelligkeit groß genug ist, sodass kein Fernlicht benötigt wird;
 - wenn Straßenlaternen oder andere Leuchten erkannt werden;

Systemfehlfunktionen und Einschränkungen

Systemstörung

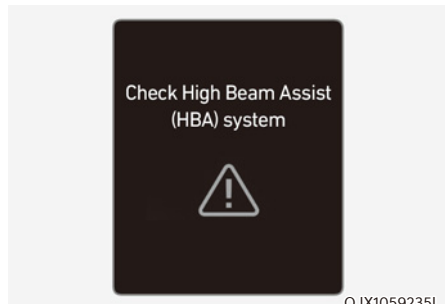

Wenn der Fernlicht-Assistent nicht richtig funktioniert, erscheint die Warnmeldung „Check High Beam Assist (HBA) system“ (Fernlicht-Assistent (HBA) prüfen) und die Warnleuchte  am Kombiinstrument leuchtet auf. Wir empfehlen, das System von einem Vertragshändler für Markenprodukte von Genesis prüfen zu lassen.

Funktionsbeschränkungen

Der Fernlicht-Assistent funktioniert in den folgenden Situationen nicht ordnungsgemäß:

- Das Licht von einem Fahrzeug wird nicht erkannt, weil der Scheinwerfer defekt oder nicht sichtbar ist usw.
- Der Scheinwerfer eines Fahrzeugs ist mit Staub, Schnee oder Wasser bedeckt.
- Die Scheinwerfer eines Fahrzeugs sind ausgeschaltet, aber die Nebelscheinwerfer an usw.
- Es gibt eine Lampe, die eine ähnliche Form wie ein Scheinwerfer hat.
- Die Scheinwerfer wurden beschädigt oder nicht richtig repariert.
- Die Scheinwerfer sind nicht richtig ausgerichtet.
- Sie fahren auf einer schmalen kurvigen Straße, einer unebenen Straße, bergauf oder bergab.
- Das vorausfahrende Fahrzeug ist auf einer Kreuzung oder einer kurvigen Straße nur teilweise sichtbar.
- In Fahrtrichtung befindet sich eine Ampel, ein Reflektor, ein Blinksignal oder Spiegel.
- Es gibt einen temporären Reflektor oder Blinkgeber (Baustelle).
- Die Fahrbahnbedingungen sind schlecht, beispielsweise durch nasse, vereiste oder verschneite Fahrbahn.
- In einer Kurve taucht plötzlich ein Fahrzeug auf.
- Das Fahrzeug steht wegen einem Reifenschaden schräg oder wird abgeschleppt.
- Das Licht eines Fahrzeugs wird aufgrund von Abgas, Rauch, Nebel, Schnee usw. nicht erkannt.



VORSICHT

- **Bringen Sie NIEMALS Zubehör oder Aufkleber an der Frontscheibe an und tönen Sie die Frontscheibe nicht.**
- **Wenn die Frontkamera ersetzt oder repariert wurde, muss das System möglicherweise kalibriert werden. Wir empfehlen Ihnen, das Fahrzeug von einer Vertragshändler für Markenprodukte von Genesis prüfen zu lassen.**
- **Achten Sie immer darauf, dass die Frontkamera trocken bleibt, und entfernen oder beschädigen Sie keine Teile des intelligenten Frontscheinwerfersystems.**
- **Legen Sie KEINE reflektierenden Gegenstände (z. B. weißes Papier, Spiegel) auf das Armaturenbrett. Jede Lichtreflexion kann dazu führen, dass das System nicht ordnungsgemäß funktioniert.**



WARNUNG

- **Manchmal funktioniert der Fernlicht-Assistent nicht ordnungsgemäß. Das System ist eine reine Komfortfunktion. Eine sichere Fahrpraxis liegt in der Verantwortung des Fahrers. Prüfen Sie zu Ihrer Sicherheit immer die Straßenverhältnisse.**
- **Wenn das System nicht normal funktioniert, schalten Sie die Scheinwerferposition manuell zwischen Fernlicht und Abblendlicht um.**

SCHEIBENWISCHER- UND WASCHANLAGE

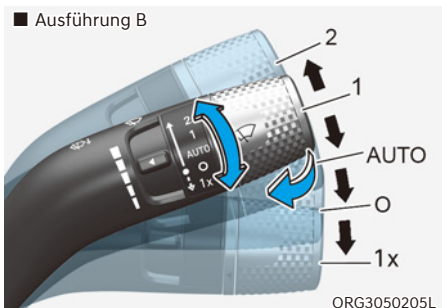
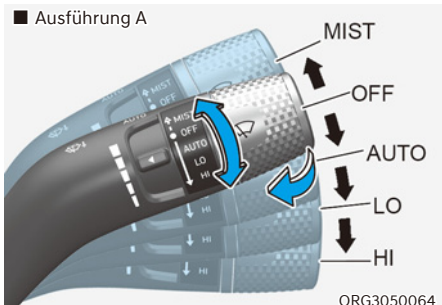

Scheibenwischer vorne

Funktioniert wie folgt, wenn der Start/Stop-Knopf in Position ON steht.

MIST (1x): Drücken Sie für einen einzelnen Wischzyklus den Hebel nach oben (oder unten) und lassen Sie ihn los. Die Wischer bleiben dauerhaft in Betrieb, wenn der Hebel in dieser Stellung gehalten wird.

OFF (O): Scheibenwischer sind abgeschaltet.

AUTO: Der Regensensor, der sich am oberen Rand der Frontscheibe befindet, erkennt die Niederschlagsmenge und steuert die Wischzyklen entsprechend. Bei zunehmendem Niederschlag wischen die Scheibenwischer schneller. Wenn kein Niederschlag mehr fällt, stoppen die Scheibenwischer. Um die Wischgeschwindigkeit zu verändern, drehen Sie den Geschwindigkeitsregler.

LO (1): Der Wischer arbeitet mit einer niedrigeren Geschwindigkeit.

HI (2): Der Wischer arbeitet mit einer höheren Geschwindigkeit.

i Informationen

Wenn die Frontscheibe stark vereist oder mit Schnee bedeckt ist, enteisen Sie die Frontscheibe erst ca. 10 Minuten lang oder solange, bis der Schnee und/oder das Eis abgetaut ist, bevor Sie die Scheibenwischer benutzen.

Wenn Sie Schnee und/oder Eis nicht beseitigen, bevor Sie die Scheibenwischer/-waschanlage benutzen, drohen Schäden an der Anlage.

AUTO (automatische Steuerung)

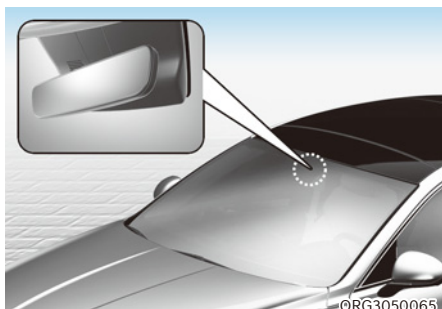

Der Regensensor, der sich am oberen Rand der Frontscheibe befindet, erkennt die Niederschlagsmenge und steuert die Wischzyklen entsprechend.

Die Wischerbetriebszeit wird abhängig vom Niederschlag automatisch gesteuert.

Wenn kein Niederschlag mehr fällt, stoppen die Scheibenwischer.

Um die Empfindlichkeit zu ändern, verdrehen Sie den Empfindlichkeitsregler.

Wenn der Wischerschalter in den Modus AUTO geschaltet wird und sich der Start/Stop-Knopf in Stellung ON befindet, wischen die Scheibenwischer einmal, um einen Selbsttest des Systems durchzuführen. Stellen Sie den Wischerschalter in die Stellung OFF (O), wenn die Scheibenwischer nicht benötigt werden.

WARNUNG

So vermeiden Sie Verletzungen, wenn der Motor läuft und die Wischautomatik der Frontscheibenwischer aktiviert ist:

- Berühren Sie die Frontscheibe oben im Bereich des Regensensors nicht von außen.
- Wischen Sie nicht mit einem feuchten oder nassen Tuch über den oberen Rand der Frontscheibe.
- Üben Sie keinen Druck auf die Frontscheibe aus.

HINWEIS

- Bringen Sie den Wischerschalter vor einer Wagenwäsche in Stellung OFF (O), um die automatische Wischersteuerung zu deaktivieren. Wenn sich der Schalter während einer Wagenwäsche in der Stellung AUTO befindet, könnten sich die Wischer einschalten und beschädigt werden.
- Bauen Sie nicht die Sensorabdeckung am oberen Frontscheibenrand auf der Beifahrerseite ab. Andernfalls werden Systemkomponenten beschädigt und der Garantieanspruch erlischt.
- Durch die Verwendung eines Fotosensors kann es zu einer vorübergehenden Fehlfunktion kommen, wenn während des Fahrens plötzliche Änderungen des Umgebungslichts durch Steine und Staub auftreten.

Scheibenwaschanlage vorn

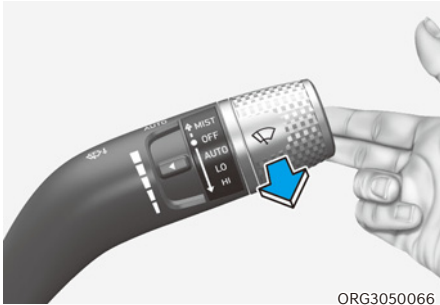

Ziehen Sie den Wischerhebel in der Schalterstellung OFF (O) leicht nach hinten, um Waschwasser auf die Windschutzscheibe zu sprühen und die Scheibenwischer 1-3 Mal zu betätigen. Der Sprüh- und Wischvorgang wird fortgesetzt, bis Sie den Hebel freigeben. Wenn die Waschanlage nicht funktioniert, muss der Waschlüssigkeitsbehälter aufgefüllt werden.

Umluftbetrieb bei Verwendung von Waschlüssigkeit

Bei der Verwendung von Waschlüssigkeit werden der Umluftbetrieb und die Klimaanlage automatisch in Abhängigkeit von der Außentemperatur aktiviert, damit keine Gerüche der Waschlüssigkeit in die Kabine gelangen. Wenn Sie während der Nutzung der Funktion einen neuen Modus wählen, wird die Funktion nach einer bestimmten Zeit wieder aufgenommen. Unter bestimmten Bedingungen, z. B. bei kaltem Wetter oder ausgeschaltetem Motor, funktioniert es möglicherweise nicht.

Weitere Einzelheiten finden Sie im Abschnitt „Zusätzliche Funktionen der Klimaregelung“ in diesem Kapitel.

⚠️ WARNUNG

Wenn die Außentemperatur unter dem Gefrierpunkt liegt, erwärmen Sie die Frontscheibe **IMMER** mit der Scheibenheizung, um ein Einfrieren der Waschlüssigkeit auf der Frontscheibe zu verhindern. Dies würde Ihre Sicht beeinträchtigen und könnte zu einem Unfall und schweren Verletzungen oder zum Tod führen.

HINWEIS

- Um zu vermeiden, dass die Pumpe der Waschanlage beschädigt wird, betätigen Sie die Scheibenwaschanlage nicht, wenn der Waschwasserbehälter leer ist.
- Um zu vermeiden, dass Scheibenwischer und/oder Frontscheibe beschädigt werden, betätigen Sie die Wischer nicht, wenn die Frontscheibe trocken ist.
- Versuchen Sie nicht, die Wischer von Hand zu bewegen. Andernfalls könnten die Wischerarme und andere Bauteile beschädigt werden.
- Um eine Beschädigung der Scheibenwisch- und Waschanlage zu vermeiden, verwenden Sie im Winter und bei kalter Witterung Waschlüssigkeit mit Frostschutzmittel.

KLIMAAUTOMATIK

■ Vordersitze

- Regler für die Vordersitze

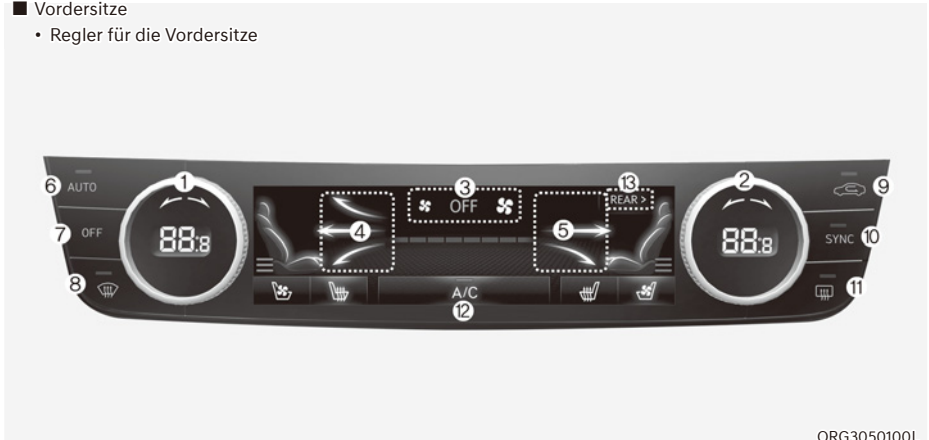

ORG3050100L

- | | |
|------------------------------------|----------------------------------|
| 1. Temperaturregler Fahrerseite | 7. OFF (System aus) |
| 2. Temperaturregler Beifahrerseite | 8. Heizung der Windschutzscheibe |
| 3. Lüfterdrehzahlregler | 9. Frischluft-/Umluftschaltung |
| 4. Auswahl des Fahrermodus | 10. SYNC |
| 5. Auswahl des Beifahrermodus | 11. Heckscheibenheizung |
| 6. AUTO (automatische Steuerung) | 12. A/C (Klimaanlage) |
| | 13. Regler für Rücksitze |

- Regler für die Rücksitze

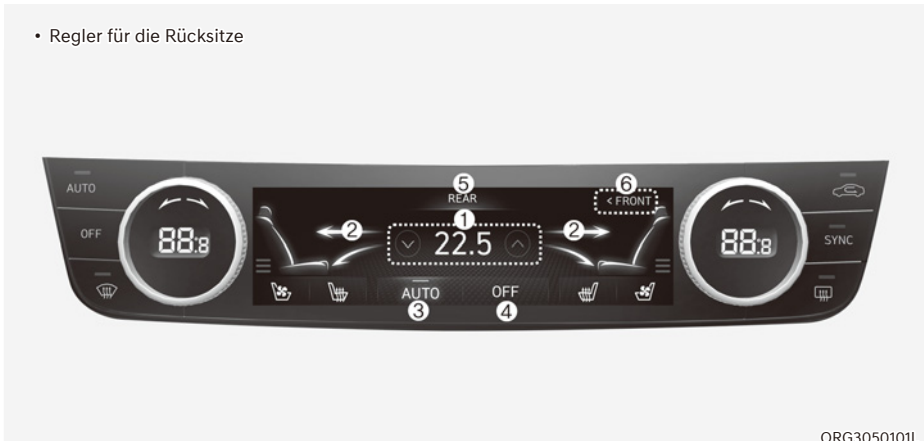

1. Temperaturregler
2. Lüftungsmodus wählen
3. AUTO
4. OFF (AUS)
5. Informationsbildschirm Klimaregelung
6. Frontbedienung

i Informationen

Verwenden Sie ein Mikrofasertuch, wenn Sie Fingerabdrücke vom Touchscreen abwischen.

■ Rücksitz

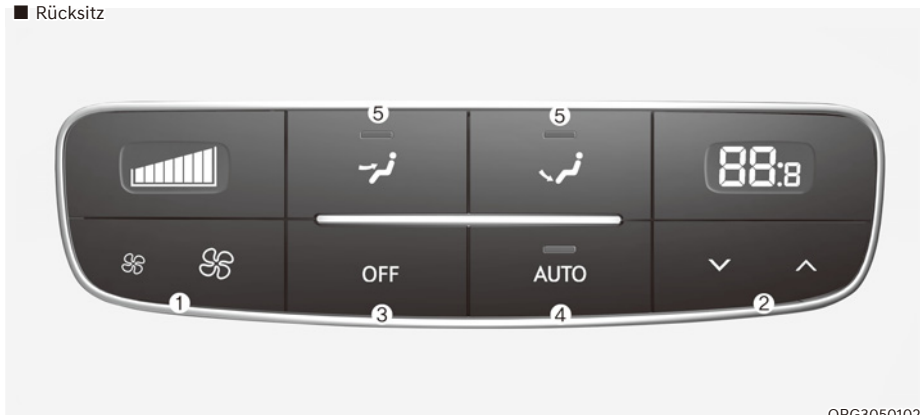

ORG3050102

1. Lüfterdrehzahlregler
2. Temperaturregler
3. OFF (System aus)
4. AUTO (automatische Steuerung)
5. Lüftungsmodus wählen

i Informationen

Temperatur, Moduswahl (Luftstrom) und Lüfterdrehzahl können individuell vom hinteren Sitz aus gesteuert werden. Wenn Sie jedoch „Setup → Vehicle Settings → Climate → Climate Features → Lock the Rear Climate Control“ (Setup → Fahrzeugeinstellungen → Klima → Klimafunktionen → Sperre der hinteren Klimaanlage) ausgewählt haben, kann die hintere Klimaanlage nur vom Vordersitz aus bedient werden. Deaktivieren Sie die Option 'Hintere Klimaanlage blockieren', bevor Sie diese von den Rücksitzen aus benutzen.

Automatische Temperaturregelung

Die Klimaautomatik durch die Einstellung der gewünschten Temperatur gesteuert.

1. Drücken Sie die AUTO-Taste.

Der Modusauswahl, die Betriebsart, Lüfterdrehzahl, Frischluft-/Umluftumschaltung und Klimaanlage werden automatisch je nach der eingestellten Temperatur geregelt.

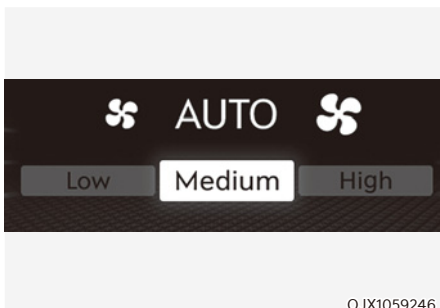

OJX1059246

2. Wenn die Klimaanlage automatisch geregelt wird, kann die Lüfterdrehzahl vorgewählt werden (Niedrig/Mittel/Hoch).

- FERNLICHT: Verwenden Sie diese Funktion, wenn Sie den Innenraum schnell aufwärmen oder abkühlen wollen.
- MEDIUM: Verwenden Sie diese Funktion, wenn Sie eine mittlere Lüfterdrehzahl zum Kühlen oder Erwärmen bevorzugen.
- ABBLENDLICHT: Verwenden Sie diese Funktion, wenn Sie eine niedrige Lüfterdrehzahl zum Kühlen oder Erwärmen bevorzugen.

3. Drehen Sie den Temperaturregler auf die gewünschte Temperatureinstellung. Wenn die Temperatur auf die niedrigste Einstellung (Lo) eingestellt ist, arbeitet die Klimaanlage ständig. Wenn sich der Innenraum ausreichend abgekühlt hat, stellen Sie den Knopf möglichst auf einen höheren Temperatursollwert ein.

Um den Automatikbetrieb zu deaktivieren, wählen Sie eine der folgenden Funktionen:

- Modus-Auswahl Taste
- Frontscheibenheizung (Drücken Sie die Taste erneut, um die Frontscheibenheizfunktion zu deaktivieren.) Die Anzeige „AUTO“ leuchtet erneut auf dem Informationsdisplay auf.)
- Symbol oder Drehknopf zur Steuerung der Lüfterdrehzahl
- Symbol für Klimaanlage

Die ausgewählte Funktion wird manuell gesteuert, andere Funktionen erfolgen automatisch.

Zur Erhöhung des Wirkungsgrades der Klimaregelung und des Komforts können Sie mit der AUTO-Taste eine Temperatur von 22 °C einstellen.

Temperatureinheit von °C in ° F oder ° F in °C ändern:

Drücken Sie die AUTO-Taste 3 Sekunden, und halten dabei Sie die OFF-Taste gedrückt.

i Informationen

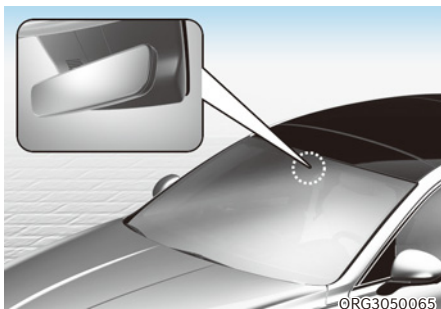



Stellen Sie niemals etwas in die Nähe des Umgebungslicht-/Sonnenlichtsensors, um eine bessere Regelung des Heiz- und Kühlsystems zu gewährleisten.

Manuelle Temperaturregelung

Heizung und Klimaanlage können Sie auch manuell steuern, wenn Sie statt der AUTO-Taste die gewünschten Funktionstasten drücken. In diesem Fall richtet sich die Systemfunktion nach der Reihenfolge, in der die Tasten betätigt wurden.

Wenn Sie im Automatikbetrieb eine andere Taste als AUTO drücken, werden die nicht ausgewählten Funktionen automatisch geregelt.

1. Starten Sie das Fahrzeug.
2. Wählen Sie den gewünschten Lüftungsmodus.
Wählen Sie zur Verbesserung der Effizienz beim Heizen und Kühlen den Modus wie folgt aus:
 - Heizung: 
 - Kühlung: 
3. Stellen Sie die Temperaturregelung auf die gewünschte Position.
4. Stellen Sie die Frischluft/Umluft-Taste auf Umluft oder Frischluft.
5. Stellen Sie die gewünschte Lüfterdrehzahl ein.
6. Wenn Sie Klimatisierung wünschen, schalten Sie die Klimaanlage ein.
7. Drücken Sie die AUTO-Taste, um zur vollautomatischen Systemsteuerung zurückzukehren.

Die Einstellungen des Klimaanlage bleiben auch bei ausgeschaltetem Fahrzeug erhalten. Die Einstellungen der Klimaanlage werden jedoch initialisiert, wenn der Akku entladen oder die Kabel abgezogen wurden.

Passen Sie in diesem Fall die Einstellungen der Klimaanlage erneut an.

Lüftungsmodus wählen

■ Vordersitze

- Regler für die Vordersitze

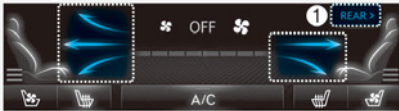

- Regler für die Rücksitze



OJX1059155L/ORG3050103

Auswahl des Vordersitz-Modus

- Berühren Sie die Pfeile auf dem Klimaanlage-Informationsbildschirm, um die Luftstromrichtung auszuwählen.
- Drücken Sie den SYNC-Knopf: wenn die Kontrollleuchte auf dem Knopf erlischt, kann die Luftstromrichtung von Fahrer-, Beifahrer- und Rücksitz individuell gesteuert werden, Beifahrer und Rücksitze können jedoch nicht wählen.
- Berühren Sie REAR (1), um die Wahl des Sitzmodus für die zweite Reihe von den Vordersitzen aus zu steuern.
- Sie können 2 bis 3 Modi gleichzeitig auswählen.

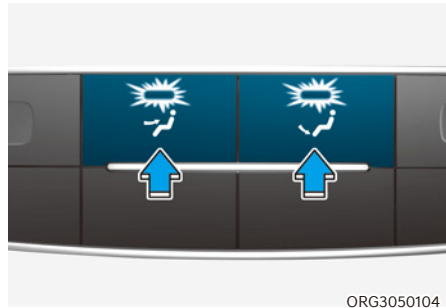

ORG3050104

Auswahl des Modus für die Rücksitze

- Drücken Sie die Taste, um die Richtung des Luftstroms zur gewünschten Position zu wählen.
- Sie können 2 Modi gleichzeitig auswählen.

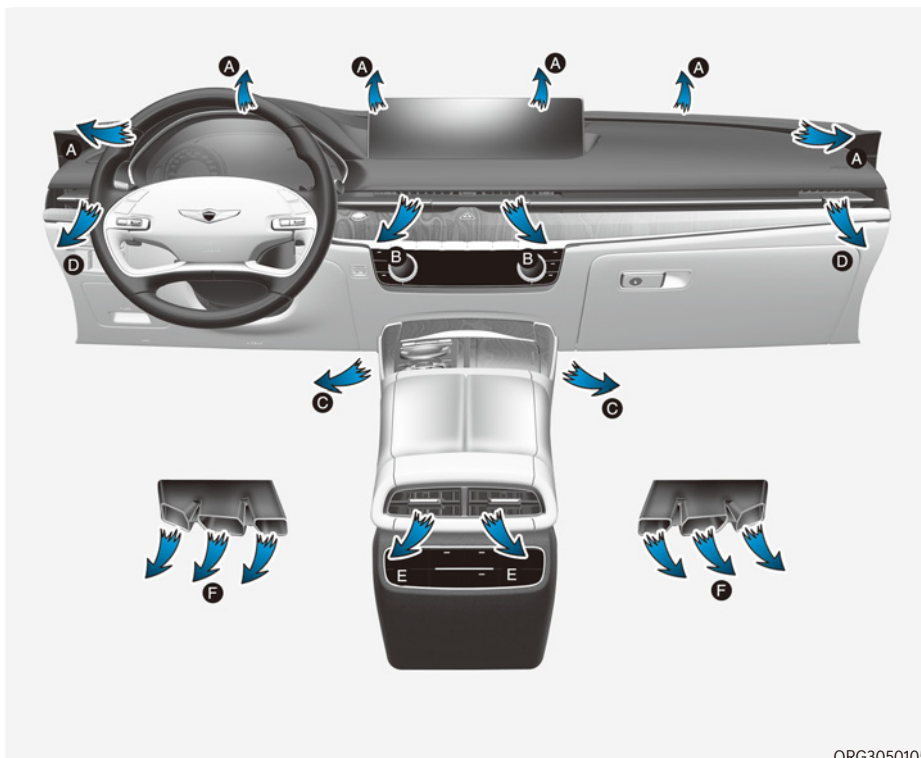

ORG3050105

Richtung des Luftstroms

Die Modustaste steuert die Richtung des Luftstroms im Belüftungssystem.



Auftauen (A, D)

Ein Großteil des Luftstroms wird an die Windschutzscheibe geleitet.



Kopfbereich (B, D, E)

Der Luftstrom wird zum Oberkörper und in den Kopfbereich geleitet. Zusätzlich können die Luftdüsen verstellt werden, um den Luftstrom aus den Düsen umzulenken.



Fußraum (A, C, F)

Der größte Teil des Luftstroms wird in den Fußraum geleitet und ein kleiner Teil wird zur Frontscheibe und zu den Lüftungsdüsen für die Seitenscheiben geleitet.



Kopfbereich (E)

Der Luftstrom wird zum Oberkörper und in den Kopfbereich geleitet.



Fußraum (F)

Ein Großteil des Luftstroms wird in den Fußraum geleitet.

Heizung der Windschutzscheibe

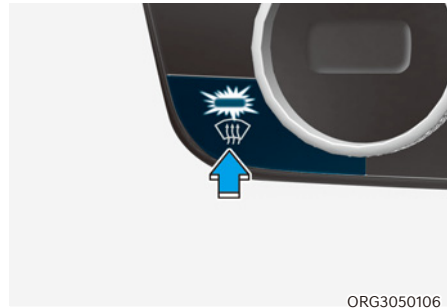

Windschutzscheibenheizung (Stufe A, D)

Drücken Sie die Taste: die Kontrollleuchte auf der Taste leuchtet auf, und die Windschutzscheiben-Heizungsanzeige erscheint auf dem Informationsbildschirm der Klimaanlage.

Der größte Teil des Luftstroms wird zur Frontscheibe geleitet und ein kleiner Teil wird zu den Lüftungsdüsen für die Seitenscheiben geleitet.

Wenn die Scheibenheizungs-Logik aktiviert ist, wird der Frischluftmodus gewählt und die Klimaanlage entsprechend der Außentemperatur eingestellt.

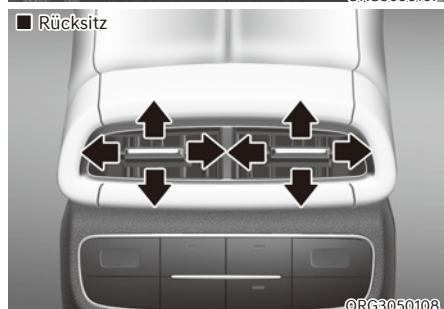
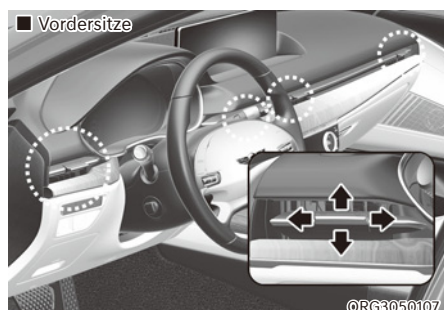

Drücken Sie die Taste erneut: die Kontrollleuchte erlischt und die vorherigen Einstellungen werden ausgewählt.

Lüftungsdüsen im Armaturenbrett



Der Luftstrom für die Instrumententafel kann mit dem Entlüftungs-Einstellhebel nach oben/ unten oder links/rechts gerichtet werden.



Der Luftstrom kann mit dem Entlüftungshebel auch GESCHLOSSEN werden.

Bringen Sie den Hebel zum Schließen in Position  und zum Öffnen in Position . Die Entlüftungsöffnung der dritten Reihe darf jedoch nicht verschlossen werden.

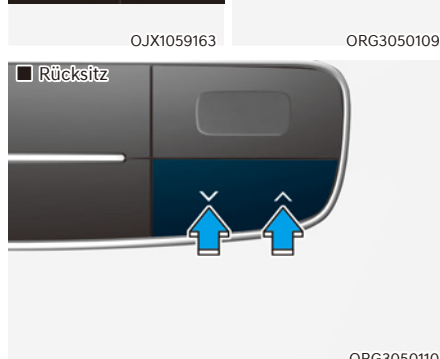
Temperaturregler



Drehen Sie den Reglerknopf nach rechts, um die Temperatur zu erhöhen. Drehen Sie den Reglerknopf nach links, um die Temperatur zu verringern.

Berühren Sie auch das Symbol  oder , um die Temperatur für die Sitze der zweiten Reihe von der ersten Reihe aus einzustellen.

Die Temperatur steigt oder fällt mit jedem eingestellten Schritt um 0,5 °C. Wenn die niedrigste Temperatur gewählt wird, bleibt die Klimaanlage dauerhaft eingeschaltet.

SYNC



Temperatur, Luftströmungsrichtung und Lüfterdrehzahl gleichmäßig einstellen

Drücken Sie den SYNC-Knopf (Kontrollleuchte EIN): die Temperatur des Rücksitzes, die Richtung des Luftstroms und die Lüfterdrehzahl werden genauso eingestellt wie für den Fahrer.

Frischlufft-/Umluftschaltung



Mit der Frischluft-/Umlufttaste wählen Sie den Frischluftmodus (Außenluft) oder den Umluftmodus (Kabinenluft) aus.

Umluftbetrieb



Wenn der Umluftbetrieb ausgewählt ist, wird Luft aus dem Fahrgastraum durch das System umgewälzt und je nach der ausgewählten Funktion erwärmt oder gekühlt.

Frischlufftmodus



Im Frischluftmodus wird Luft von außen in das Fahrzeug geführt und entsprechend der Temperatureinstellung erwärmt oder gekühlt.

i Informationen

Wir empfehlen, das System hauptsächlich im Frischluftmodus zu betreiben. Verwenden Sie den Umluftmodus nur vorübergehend, wenn dies erforderlich ist. Ein längerer Betrieb der Heizung im Umluftbetrieb und ohne eingeschaltete Klimaanlage kann zu einem Beschlagen der Frontscheibe führen. Darüber hinaus kann eine längere Verwendung der Klimaanlage im Umluftmodus zu übermäßig trockener, entfeuchteter Luft in der Kabine führen und die Bildung eines muffigen Geruchs aufgrund der stehenden Luft fördern.

⚠ WARNUNG

- Die fortgesetzte Nutzung der Klimaanlage im Umluftmodus über längere Zeit kann zu Benommenheit der Insassen in der Kabine führen. Dies kann zum Verlust der Fahrzeugkontrolle und zu einem Unfall führen.
- Die ständige Nutzung des Umluftmodus bei ausgeschalteter Klimaanlage kann zu einer Erhöhung der Luftfeuchtigkeit in der Kabine führen. Dadurch kann sich Kondenswasser auf der Frontscheibe ansammeln und die Sicht beeinträchtigen.
- Schlafen Sie nicht in Ihrem Fahrzeug und bleiben Sie nicht längere Zeit bei geschlossenen Fenstern und eingeschalteter Heizung oder Klimaanlage in Ihrem Fahrzeug. Dadurch kann sich der Kohlendioxidgehalt in der Kabine erhöhen, was zu schweren Verletzungen oder zum Tod führen kann.

Lüfterdrehzahlregler

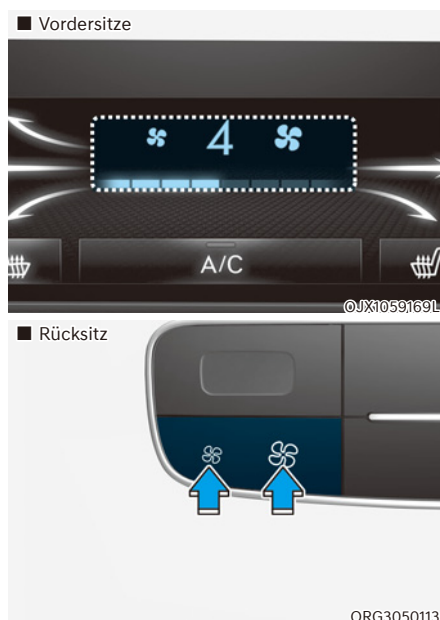

Die Lüfterdrehzahl kann durch Berühren des Symbols  oder  oder durch Drehen des Lüfterdrehzahlreglers wie gewünscht eingestellt werden.

Bei höheren Lüfterdrehzahlen wird mehr Luft geliefert.

Drücken Sie zum Ausschalten des Lüfters die Taste OFF (AUS).

i Informationen

Um die Klangqualität zu verbessern, kann sich die Lüfterdrehzahl automatisch einige Minuten reduzieren, wenn Sie die Spracherkennung oder die Freisprechfunktion aktivieren.

HINWEIS

Der Betrieb des Lüfters bei eingeschalteter Zündung kann zur Entladung der Batterie führen. Benutzen Sie den Lüfter, wenn der Motor läuft.

Klimatisierung

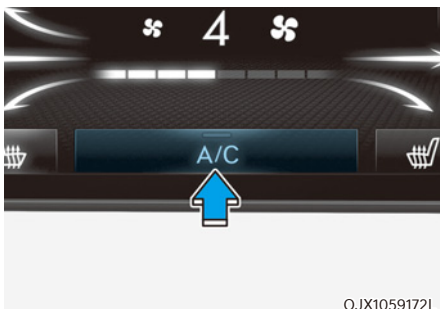

OJX1059172L

Berühren Sie das Symbol für die Klimaanlage, um die Klimaanlage manuell ein- und auszuschalten (die Kontrollleuchte leuchtet auf).

Modus OFF (AUS)



ORG3050114

ORG3050115

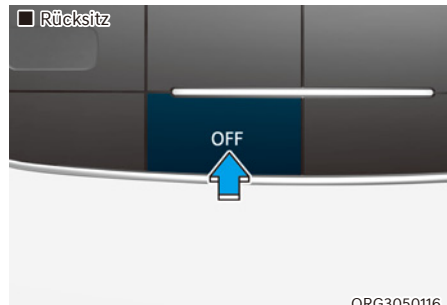

ORG3050116

Berühren Sie das AUS-Symbol oder drücken Sie die AUS-Taste, um die Klimaanlage auszuschalten. Sie können die Modus-Taste und die Frischlufttaste weiter bedienen, solange der Start/Stopp-Knopf in der Position ON steht.

Systemfunktion

Kühlung / Belüftung

1. Wählen Sie als Modus  Kopfbereich aus.
2. Stellen Sie die Frischluft/Umluft-Taste auf Umluft oder Frischluft.
3. Stellen Sie die Temperaturregelung auf die gewünschte Position.
4. Stellen Sie die gewünschte Lüfterdrehzahl ein.

Heizung

1. Wählen Sie als Modus  Fußbereich aus.
2. Stellen Sie die Frischluft/Umluft-Taste auf Umluft oder Frischluft.
3. Stellen Sie die Temperaturregelung auf die gewünschte Position.
4. Stellen Sie die gewünschte Lüfterdrehzahl ein.
5. Schalten Sie ggf. mit dem Temperaturregler die Klimaanlage ein, um die Luft vor dem Eintritt in die Kabine zu entfeuchten.

Wenn die Windschutzscheibe beschlägt, wählen Sie den Modus Scheibenheizung .

Allgemeine Hinweise

- Um zu verhindern, dass Staub oder unangenehme Gerüche durch das Lüftungssystem in das Fahrzeug gelangen, schalten Sie vorübergehend den Umluftmodus ein. Schalten Sie wieder in den Frischmodus zurück, wenn durch Außenluft keine unangenehmen Gerüche mehr eindringen. Frischluft hält den Fahrer wach und sie ist angenehmer.
- Schalten Sie den Frischluftmodus ein und stellen Sie die gewünschte Lüfterdrehzahl ein, damit die Frontscheibe nicht beschlägt. Schalten Sie die Klimaanlage ein und stellen Sie die gewünschte Temperatur ein.

Klimatisierung

Die Klimaanlage Ihres Fahrzeugs der Marke Genesis ist mit Kältemittel R-134a oder R-1234yf gefüllt.

1. Starten Sie das Fahrzeug.
2. Drücken Sie die Taste für die Klimaanlage.
3. Stellen Sie den Modus auf Kopfbereich .
4. Stellen Sie die Frischluft-/Umluftschaltung vorübergehend auf Umluftmodus, damit die Kabine schnell abkühlen kann. Wenn die gewünschte Temperatur in der Kabine erreicht ist, ändern Sie den Frischluft-/Umluftschaltung wieder auf Frischluft.
5. Stellen Sie Lüfterdrehzahl und Temperatur so ein, dass Sie sich wohl fühlen.

Wenn Sie maximale Kühlleistung wünschen, drehen Sie den Temperaturregler ganz nach links und stellen danach am Lüfterregler die höchste Drehzahl ein.

HINWEIS

Beachten Sie aufmerksam die Motortemperaturanzeige, wenn Sie mit eingeschalteter Klimaanlage bei hohen Außentemperaturen auf Steigungsstrecken oder im dichten Stadtverkehr fahren. Der Betrieb der Klimaanlage kann auf einer steilen Steigung oder bei hohen Außentemperaturen zur Überhitzung des Verbrennungsmotors führen. Wenn die Motortemperaturanzeige eine Überhitzung des Verbrennungsmotors signalisiert, schalten Sie die Klimaanlage ab, lassen Sie aber den Lüfter weiterlaufen.

Tipps zur Bedienung der Klimaanlage

- Wenn das Fahrzeug bei hohen Außentemperaturen in der Sonne abgestellt war, öffnen Sie für kurze Zeit die Fenster, damit die heiße Luft aus dem Fahrzeug entweichen kann.
- Nachdem eine ausreichende Kühlung erreicht wurde, schalten Sie vom Umluftmodus wieder in den Frischluftmodus zurück.
- Schalten Sie bei geschlossenen Fenstern und geschlossenem Schiebedach die Klimaanlage ein, um an regnerischen oder feuchten Tagen die Luftfeuchtigkeit im Fahrzeuginneren zu reduzieren und ein Beschlagen der Scheiben zu verhindern.
- Um die Betriebsbereitschaft der Klimaanlage zu gewährleisten, lassen Sie die Klimaanlage mindestens einige Minuten pro Monat laufen.
- Der Temperaturunterschied zwischen der Außenluft und der Frontscheibe kann dazu führen, dass die Frontscheibe von außen beschlägt und die Sicht beeinträchtigt. Schalten Sie in diesem Fall den Regler bzw. die Taste zur Modusauswahl in die Position  und stellen Sie die niedrigste Drehzahl ein.

Wartung der Anlage

Kabinenluftfilter

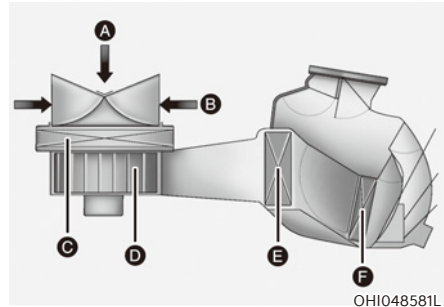

[A] : Außenluft, [B] : Umluft

[C] : Luftfilter der Klimaanlage [D]: Gebläse

[E] : Verdampferkern, [F] : Heizkern

Der Innenraumluftfilter ist hinter dem Handschuhfach installiert. Er filtert Staub oder andere Schadstoffe heraus, die durch die Heizungs- und Klimaanlage in das Fahrzeug gelangen.

Lassen Sie den Innenraumluftfilter gemäß dem Wartungsplan von einem Vertragshändler für Markenprodukte von Genesis austauschen. Wenn das Fahrzeug unter rauen Bedingungen gefahren wird, wie auf staubigen oder unbefestigten Straßen, muss der Klimaanlagefilter häufiger geprüft und gewechselt werden.

Wenn sich der Luftstrom unversehens reduziert, lassen Sie das System von einem Vertragshändler für Markenprodukte von Genesis prüfen.

Kältemittel- und Kompressorölmenge prüfen

Wenn die Kältemittelfüllung zu gering ist, wird die Leistung der Klimaanlage reduziert. Überfüllung verringert ebenfalls die Leistung der Klimaanlage.

Deshalb empfehlen wir, das System bei Funktionsstörungen durch einen Vertragshändler für Markenprodukte von Genesis prüfen zu lassen.

HINWEIS

Wichtig ist, dass die korrekte Sorte und Menge Öl und Kältemittel verwendet wird. Andernfalls kann der Kompressor beschädigt werden und abnormale Systemfunktionen können auftreten. Um Schäden zu verhindern, sollte die Klimaanlage Ihres Fahrzeugs nur von entsprechend ausgebildeten und qualifizierten Technikern gewartet werden.



WARNUNG

Fahrzeuge mit R-134a



Da das Kältemittel unter sehr hohem Druck eingesetzt wird, sollte die Klimaanlage nur von entsprechend ausgebildeten und qualifizierten Technikern gewartet werden.

Alle Kältemittel sollten mit geeigneten Geräten zurückgewonnen werden.

Das Entlüften von Kältemitteln direkt in die Atmosphäre ist schädlich für Mensch und Umwelt. Die Nichtbeachtung dieser Warnhinweise kann zu schweren Verletzungen führen.



WARNUNG

Fahrzeuge mit R-1234yf



Da das Kältemittel entflammbar ist und unter sehr hohem Druck eingesetzt wird, sollte die Klimaanlage nur von entsprechend ausgebildeten und qualifizierten Technikern gewartet werden. Wichtig ist, dass die korrekte Sorte und Menge Öl und Kältemittel verwendet werden.

Alle Kältemittel sollten mit geeigneten Geräten zurückgewonnen werden.

Das Entlüften von Kältemitteln direkt in die Atmosphäre ist schädlich für Mensch und Umwelt. Die Nichtbeachtung dieser Warnhinweise kann zu schweren Verletzungen führen.

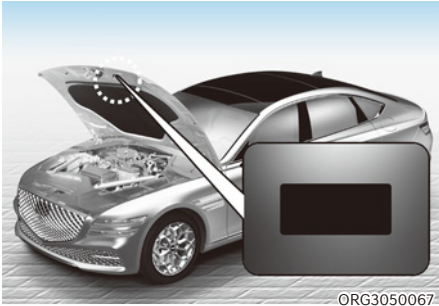

ORG3050067

A/C-Kältemittelaufkleber

Welches Klimaanlage-Kältemittel in Ihrem Fahrzeug eingesetzt wird, können Sie auf dem Schild auf der Innenseite der Motorhaube sehen.

■ Beispiel

- Ausführung A



OHYK059004

- Ausführung B



OHYK059001

Die Symbole und Angaben auf dem Schild für das Kältemittel der Klimaanlage haben folgende Bedeutung:



1. Klassifizierung des Kältemittels
2. Menge des Kältemittels
3. Klassifizierung des Kompressorschmiermittels
4. Vorsicht
5. Entflammables Kältemittel
6. Anfordern eines entsprechend zugelassenen Technikers für die Wartung der Klimaanlage
7. Wartungshandbuch

FRONTSCHIEBE ENTFROSTEN UND BESCHLAGFREI HALTEN



WARNUNG

Frontscheibenheizung

Verwenden Sie die Modi  nicht, wenn Sie bei extrem hoher Luftfeuchtigkeit den Fahrzeuginnenraum kühlen. Der Unterschied zwischen der Außentemperatur und der Frontscheibe kann zu einem Beschlagen der Frontscheibe von außen und damit zu einem Verlust der Sicht und zu einem Unfall mit schweren Verletzungen oder zum Tod führen. Schalten Sie in diesem Fall die Taste zur Modusauswahl in die Position , und stellen Sie mit dem Regler zur Lüfterdrehzahlregelung eine niedrigere Drehzahl ein.

- Stellen Sie die Temperaturregelung für maximale Abtauleistung auf die höchste Temperatur ein und die Lüfterdrehzahl auf den höchsten Wert.
- Wenn Sie die Scheibe enteisen oder entfeuchten und gleichzeitig warme Luft im Fußraum wünschen, wählen Sie den Lüftungsmodus „Fußraum/Entfrosten“.
- Befreien Sie Windschutzscheibe, Heckscheibe, Außenspiegel und alle Seitenscheiben vor Fahrtantritt von Eis und Schnee.
- Entfernen Sie auch Eis und Schnee von der Motorhaube und der Lufterlassöffnung vor der Frontscheibe, um die Effektivität der Heizung und der Auftaufunktion zu erhöhen und um die Wahrscheinlichkeit zu reduzieren, dass die Frontscheibe von innen beschlägt.

HINWEIS

Wenn die Motortemperatur nach dem Start noch niedrig ist, kann eine kurze Aufwärmphase des Motors erforderlich sein, bis die eingeblasene Luft warm oder heiß wird.

Frontscheibe innen beschlagfrei halten

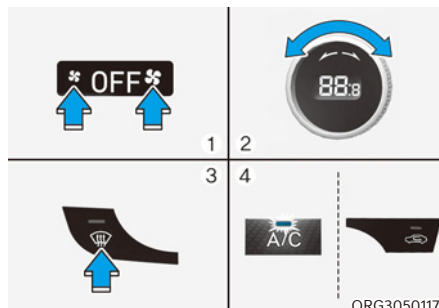

1. Wählen Sie die gewünschte Lüfterdrehzahl.
2. Wählen Sie die gewünschte Temperatur.
3. Drücken Sie die Taste für die Scheibenheizung (.
4. Der Frischluftmodus wird automatisch ausgewählt.

Stellen Sie sicher, dass als Luftzufuhr Frischluft eingestellt ist. Wenn die Kontrollleuchte für die Luftzufuhr leuchtet, drücken Sie die Taste einmal, um den Frischluftmodus zu aktivieren (Kontrollleuchte AUS).

Wenn die  Position ausgewählt ist, wird die Lüfterdrehzahl automatisch erhöht.

Frontscheibe enteisen

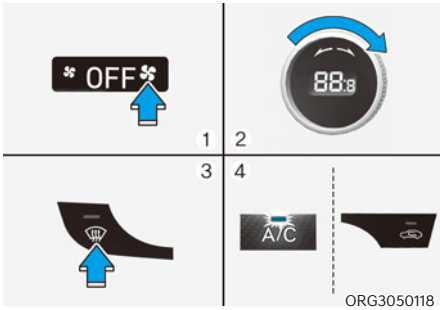

1. Stellen Sie den Lüfter auf die höchste Drehzahl (bis zum Anschlag nach rechts).
2. Drehen Sie den Temperaturregler auf die höchste Temperatur (HI).
3. Drücken Sie die Taste für die Scheibenheizung (☁️).
4. Der Frischluftmodus wird automatisch ausgewählt.

Stellen Sie sicher, dass als Luftzufuhr Frischluft eingestellt ist. Wenn die Kontrollleuchte für die Luftzufuhr leuchtet, drücken Sie die Taste einmal, um den Frischluftmodus zu aktivieren (Kontrollleuchte AUS).

Wenn die Stellung ☁️ gewählt wird, wird automatisch eine höhere Lüfterdrehzahl eingestellt, wenn vorher eine geringe Drehzahl eingestellt war.

Logik der Belüftungssteuerung

Damit die Windschutzscheibe nicht von innen beschlägt, werden der Lufteinlass und die Klimaanlage automatisch abhängig von bestimmten Bedingungen wie der Position ☁️ gesteuert. Belüftungslogik deaktivieren oder reaktivieren:

1. Drücken Sie den START/Stop-Knopf in die Position ON (EIN).
2. Drücken Sie die Taste für die Scheibenheizung (☁️) oder (☁️).
3. Halten Sie die Klimaanlage (A/C) gedrückt und drücken Sie innerhalb von 3 Sekunden mindestens 5 Mal die Frischluft-/Umluft-Taste.

Die Kontrollleuchte der Frischluft-/Umluftschtung blinkt dreimal, wenn die Scheibenheizungs-Logik deaktiviert wurde. Wiederholen Sie die Schritte erneut, um die Scheibenheizungs-Logik wieder zu aktivieren.

Wenn die Batterie leer war oder abgeklemmt wurde, wird die programmierte Logik per Reset wiederhergestellt.

Heckscheibenheizung

HINWEIS

Reinigen Sie die Heckscheibe innen nicht mit scharfen Gegenständen oder Glasreiniger mit Scheuermitteln, um Beschädigungen der Heizfäden auf der Innenseite der Heckscheibe zu vermeiden.



ORG3050119

Die Heckscheibenheizung erwärmt bei laufendem Motor die Heckscheibe, um Raureif, Feuchtigkeit und dünnes Eis innen und außen von der Scheibe zu entfernen.

- Um die Heckscheibenheizung einzuschalten, drücken Sie die Taste für die Heckscheibenheizung in der Mittelkonsole. Die Kontrollleuchte im Schalter der Heckscheibenheizung leuchtet bei eingeschalteter Heckscheibenheizung auf.
- Um die Heckscheibenheizung abzuschalten, drücken Sie den Schalter der Heckscheibenheizung nochmals.

i Informationen

- Wenn viel Schnee auf der Heckscheibe liegt, fegen sie ihn erst ab, bevor Sie die Heckscheibenheizung einschalten.
- Die Heckscheibenheizung schaltet sich nach etwa 20 Minuten automatisch ab oder wird zusammen mit der Zündung ausgeschaltet (Start/Stop-Knopf OFF).

Außenspiegelheizung

Wenn Ihr Fahrzeug mit einer Außenspiegelheizung ausgestattet ist, wird diese gleichzeitig mit der Heckscheibenheizung eingeschaltet.

ZUSATZFUNKTIONEN DER KLIMAREGELUNG

Automatisch beschlagfrei halten

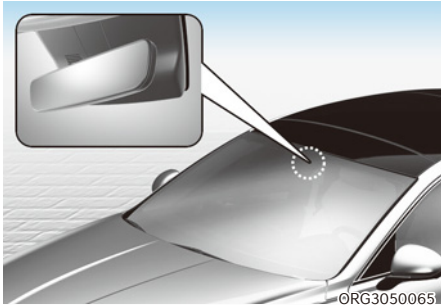

Die automatische Scheibenheizung verringert die Wahrscheinlichkeit von Beschlagbildung auf der Innenseite der Windschutzscheibe, indem Feuchtigkeit an der Innenseite der Windschutzscheibe automatisch erkannt wird. Die automatische Scheibenentfeuchtung läuft bei eingeschalteter Klimaregelung.

i Informationen

Die automatische Scheibenheizung arbeitet nicht normal, wenn die Außentemperatur unter -10 °C liegt.



Wenn die Entfeuchtungsautomatik aktiv ist, leuchtet die Anzeige.

Wird ein hohes Maß an Feuchtigkeit im Fahrzeug erkannt, wird die automatische Scheibenheizung aktiviert. Folgende Schritte werden automatisch ausgeführt:

- Schritt Die Klimaanlage wird eingeschaltet.
- 1)
- Schritt Die Frischluft-/Umluftschaltung wechselt in den Frischluftmodus.
- 2)
- Schritt Die Lüfterdrehzahl wird auf MAX eingestellt.
- 3)
- Schritt Der Modus wird auf Abtauen geändert und der Luftstrom auf die Windschutzscheibe geleitet.
- 4)

Wenn die Klimaanlage bei eingeschalteter automatischer Scheibenheizung ausgeschaltet oder der Umluftmodus manuell ausgewählt ist, blinkt die Kontrollleuchte der automatischen Scheibenheizung dreimal, um anzuzeigen, dass der manuelle Betrieb abgebrochen wurde.

Automatische Windschutzscheibenheizung ein- und ausschalten

Klimasteuersystem

Drücken Sie die Taste für die Windschutzscheibenheizung 3 Sekunden lang, wenn sich der Start/Stop-Knopf in Position ON befindet. Wenn die automatische Scheibenheizung deaktiviert ist, blinkt das Symbol „ADS OFF“ (ADS AUS) dreimal; danach wird auf dem Display für die Klimaregelung „ADS OFF“ angezeigt.

Wenn die automatische Scheibenheizung aktiviert wird, blinkt das ADS OFF-Symbol sechsmal ohne Signal.

Infotainmentsystem

Das automatische Entfeuchtungssystem kann durch Auswahl von „Setup → Vehicle Settings → Climate → Defog/Defrost Options → Auto Defog“ (Setup → Fahrzeug-Einstellungen → Klima → Scheibenheizungs-Optionen → Automatische Scheibenheizung) auf dem Display des Infotainment-Systems ein- und ausgeschaltet werden.

Um detaillierte Informationen zu erhalten, scannen Sie den QR-Code in der separat bereitgestellten Kurzanleitung.



Informationen

- Wenn die Klimaanlage von der automatischen Scheibenheizung aktiviert wurde und Sie die Klimaanlage ausschalten wollen, blinkt die Anzeige drei Mal, und die Klimaanlage läuft weiter.
- Um die Wirksamkeit und Effizienz der automatischen Scheibenheizung zu erhalten, wählen Sie nicht den Umluftmodus, solange das System in Betrieb ist.
- Wenn das automatische Entfeuchtungssystem in Betrieb ist, sind die Einstellung der Lüfterdrehzahl, die Temperaturanpassung und die Auswahl des Zuluftreglers deaktiviert.

HINWEIS

Bauen Sie nicht die Sensorabdeckung am oberen Frontscheibenrand ab.



Andernfalls werden Systemkomponenten beschädigt und der Garantieanspruch erlischt.

Automatische Entfeuchtung (ausstattungsabhängig)

Um die Luftqualität in der Kabine zu verbessern und ein Beschlagen der Frontscheibe zu reduzieren, schaltet sich der Umluftmodus je nach Außentemperatur nach ca. 5 bis 30 Minuten automatisch ab und der Frischluftmodus ein.

Automatische Entfeuchtung ein- und ausschalten

Klimasteuersystem

Um die automatische Entfeuchtungsfunktion ein- oder auszuschalten, wählen Sie den Modus Kopfhöhe  und drücken die Zuluftregler Taste  mindestens fünfmal innerhalb von drei Sekunden. Wenn die automatische Entfeuchtung eingeschaltet ist, blinkt die Anzeige des Zuluftreglers 6 Mal. Beim Ausschalten blinkt die Kontrollleuchte dreimal.

Infotainmentsystem

Das automatische Entfeuchtungssystem kann durch Auswahl von „Setup → Vehicle Settings → Climate → Automatic Ventilation → Auto Dehumidify“ (Setup → Fahrzeugeinstellungen → Klima → Automatische Belüftung → Automatische Entfeuchtung) auf dem Display des Infotainment-Systems ein- und ausgeschaltet werden.

Um detaillierte Informationen zu erhalten, scannen Sie den QR-Code in der separat bereitgestellten Kurzanleitung.

Umluftbetrieb bei Verwendung von Waschflüssigkeit

Der Umluftbetrieb wird automatisch aktiviert, damit unangenehme Gerüche des Waschwassers für die Windschutzscheibe nicht in den Innenraum gelangen.

Aktivierung bei Verwendung von Waschflüssigkeit EIN oder AUS

Klimasteuersystem

Um die Aktivierung bei Verwendung von Waschflüssigkeit ein- oder auszuschalten, wählen Sie den Modus FuBraum (👤) und drücken dann innerhalb von zwei Sekunden viermal die Zuluftregler Taste (👉), während Sie das A/C-Symbol drücken.

Wenn die Aktivierung bei Waschflüssigkeitsbenutzung eingeschaltet ist, blinkt die Anzeige des Zuluftreglers 6 Mal. Beim Ausschalten blinkt die Kontrollleuchte dreimal.

Infotainmentsystem

Die Aktivierung bei Verwendung von Waschflüssigkeit kann durch Auswahl von „Setup → Vehicle Settings → Climate → Recirculate Air → Activate upon Washer Fluid Use (or Interlocking washer fluid)“ (Setup → Fahrzeug-Einstellungen → Klima → Umluft → Aktivierung bei Verwendung von Waschflüssigkeit (oder eingeschlossener Waschflüssigkeit)) auf dem Display des Infotainmentsystems ein- und ausgeschaltet werden.

Um detaillierte Informationen zu erhalten, scannen Sie den QR-Code in der separat bereitgestellten Kurzanleitung.

Bei kaltem Wetter darf jedoch der Umluftmodus nicht gewählt werden, um ein Beschlagen der Windschutzscheibe zu verhindern.

Schiebedach-Umluftfunktion (ausstattungsabhängig)

Wenn das Schiebedach geöffnet ist, wird automatisch der Frischluftmodus ausgewählt. Wenn Sie dabei die Frischluft-/Umlufttaste drücken, wird der Umluftmodus ausgewählt, jedoch nach 3 Minuten wieder in den Frischluftmodus umgeschaltet. Wenn das Schiebedach geschlossen wird, kehrt die Belüftung in den ursprünglich gewählten Modus zurück.

Auto. Regelung unter Verwendung der Einstellungen der Klimaanlage (für Fahrersitz)

Die Temperaturen des Fahrersitzes, des belüfteten Sitzes und des beheizten Lenkrads werden bei laufendem Motor automatisch in Abhängigkeit von der Innen- und Außentemperatur des Fahrzeugs geregelt.

Vor Verwendung dieser Funktion muss sie im Einstellungs Menü auf dem Display des Infotainmentsystems aktiviert werden. Wählen Sie:

- Setup → Vehicle Settings → Seat → Heated/Ventilated Features → Heated/Ventilated Features → Auto.(Setup → Fahrzeugeinstellungen → Sitz → Heizung/Belüftung → Heizung/Belüftung → Auto.) Bedienelemente, die die Einstellungen der Klimaanlage verwenden

Weitere Einzelheiten zur automatischen Komfortsteuerung finden Sie in den Abschnitten „Sitzheizung“ und „Sitzbelüftung“ in Kapitel 3 und im Abschnitt „Beheiztes Lenkrad“ in Kapitel 5.

ABLAGEFACH

WARNUNG

Lassen Sie keine Feuerzeuge, Gaskartuschen oder andere brennbare/explosive Gegenstände im Fahrzeug. Derartige Gegenstände könnten Feuer fangen und/oder explodieren, wenn das Fahrzeug über einen längeren Zeitraum hohen Temperaturen ausgesetzt ist.

WARNUNG

Halten Sie Staufächer während der Fahrt **IMMER** geschlossen. Gegenstände in Ihrem Fahrzeug bewegen sich so schnell wie das Fahrzeug. Wenn Sie schnell anhalten oder wenden müssen oder ein Unfall eintritt, können die Gegenstände aus dem Fach fliegen und Verletzungen verursachen, wenn sie Fahrer oder Beifahrer treffen.

HINWEIS

Um möglichem Diebstahl vorzubeugen, lagern Sie keine Wertgegenstände in den Staufächern.

Staufach in der Mittelkonsole

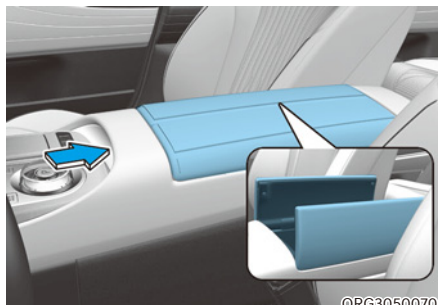

Öffnen:
Drücken Sie die Taste.

Staufach in der hinteren Konsole



Öffnen:
Drücken Sie die Taste.

Handschuhfach

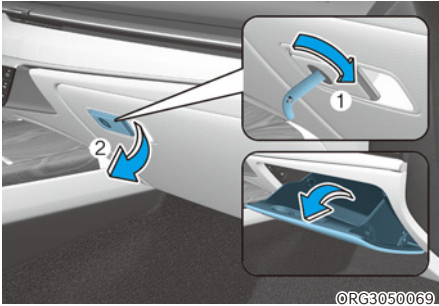

Das Handschuhfach kann mit dem mechanischen Schlüssel (1) ver- und entriegelt werden.

Öffnen:

Ziehen Sie den Hebel (1).



WARNUNG

Schließen Sie das Handschuhfach nach jedem Gebrauch.

Eine geöffnete Handschuhfachklappe kann dem Beifahrer bei einem Unfall selbst dann schwere Verletzungen zufügen, wenn er angeschnallt ist.

Sonnenbrillenhalter

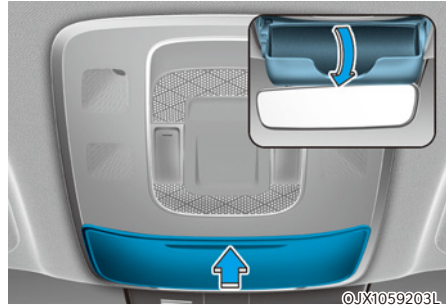

Öffnen:

Drücken Sie auf die Klappe und lassen Sie diese wieder los. Der Halter öffnet sich langsam. Legen Sie Ihre Sonnenbrille so in das Ablagefach, dass die Gläser nach außen zeigen.

Schließen:

Schieben Sie das Fach in die Ausgangsstellung. Achten Sie darauf, dass das Sonnenbrillenhalter beim Fahren geschlossen ist.



WARNUNG

- Legen Sie keine anderen Gegenstände als Brillen in das Brillenfach. Diese Gegenstände könnten bei einer Vollbremsung oder bei einem Unfall aus dem Sonnenbrillenhalter fallen und die Fahrzeuginsassen verletzen.
- Öffnen Sie den Sonnenbrillenhalter nicht während der Fahrt. Die Sicht in den Rückspiegel kann durch einen geöffneten Sonnenbrillenhalter behindert werden.
- Drücken Sie die Brille nicht gewaltsam in den Sonnenbrillenhalter. Wenn Sie das Fach mit Gewalt öffnen, weil sich die Brille im Sonnenbrillenhalter verklemmt hat, können Sie sich verletzen.

INNENAUSSTATTUNG

Getränkhalter

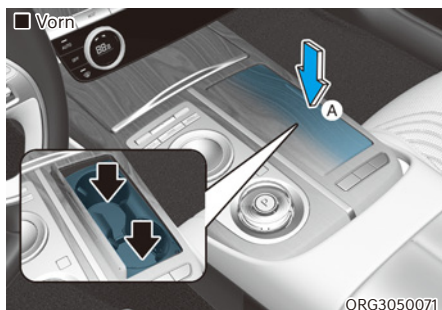

[A]: Drücken

In den Getränkehaltern können Becher und kleine Getränkedosen abgestellt werden.

⚠️ WARNUNG

- Vermeiden Sie abruptes Starten und Bremsen, wenn der Getränkehalter verwendet wird, um ein Verschütten des Getränks zu verhindern. Wenn heiße Flüssigkeiten auslaufen, könnten Sie sich verbrühen. Eine solche Verbrühung des Fahrers könnte zu einem Verlust der Fahrzeugkontrolle und zu einem Unfall führen.
- Stellen Sie keine nicht abgedeckten oder ungesicherten Tassen, Flaschen, Dosen usw. in den Becherhalter, die heiße Flüssigkeiten enthalten, während sich das Fahrzeug in Bewegung befindet. Bei einem plötzlichen Stopp oder einer Kollision kann es zu Verletzungen kommen.
- Verwenden Sie nur weiche Becher in den Becherhaltern. Harte Gegenstände können Sie bei einem Unfall verletzen.

⚠️ WARNUNG

Lagern Sie Dosen oder Flaschen nicht im direkten Sonnenlicht und bringen Sie diese nicht in ein Fahrzeug, das sich aufgeheizt hat. Es kann sonst zu Explosionen kommen.

HINWEIS

- Sorgen Sie dafür, dass Ihre Getränke während der Fahrt verschlossen sind, um ein Verschütten Ihres Getränks zu vermeiden. Wenn Flüssigkeit verschüttet wird, kann diese in die elektrische/elektronische Anlage des Fahrzeugs gelangen und die elektrischen/elektronischen Teile beschädigen.
- Entfernen Sie verschüttete Flüssigkeiten nicht durch Ausblasen oder Trocknen mit heißer Luft aus dem Getränkehalter. Dies könnte die Innenseite beschädigen.

Aschenbecher (ausstattungsabhängig)

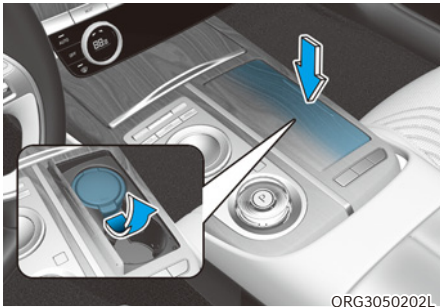

Abdeckung öffnen:

Drücken Sie auf die Abdeckung: sie öffnet sich langsam.

Aschenbecher reinigen:

Den Kunststoffbehälter entfernen, dazu den Kunststoff-Aschenbecher nach oben heben und herausziehen.



WARNUNG

Streichhölzer oder Zigaretten glut könnten andere im Aschenbecher befindliche brennbare Materialien entzünden.

Sonnenblende

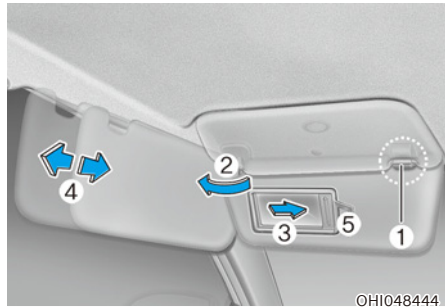

Um die Sonnenblende zu benutzen, klappen Sie diese nach unten.

Wenn Sie die Sonnenblende für das Seitenfenster verwenden möchten, ziehen Sie sie nach unten, lösen Sie sie aus der Halterung (1) und schwenken Sie sie zur Seite (2) des Seitenfensters.

Um den Schminkspiegel zu benutzen, klappen Sie die Sonnenblende herunter und schieben die Spiegelabdeckung (3) zur Seite.

Schieben Sie die Sonnenblende nach Bedarf (4) vor oder zurück (ausstattungsabhängig). Verwenden Sie für Tickets den Tickethalter (5).

Schließen Sie die Schminkspiegelabdeckung nach Gebrauch vollständig und klappen Sie die Sonnenblende nach oben.



WARNUNG

Achten Sie bei der Verwendung der Sonnenblende darauf, dass sie Ihre Sicht nicht einschränkt.

HINWEIS

Die Lasche (5) neben dem Schminkspiegel der Sonnenblende kann für Mauttickets oder Parktickets verwendet werden. Seien Sie vorsichtig beim Einlegen von Tickets in den Tickethalter, um Schäden zu vermeiden. Legen Sie nicht mehrere Tickets in den Tickethalter, da dies auch die Haltelasche beschädigen könnte.

Rückspiegel

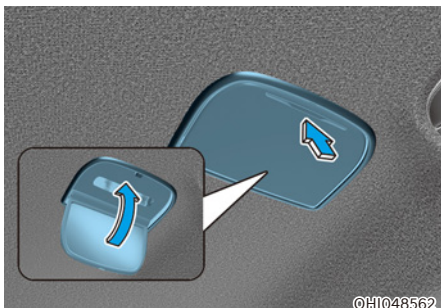

Öffnen:

Drücken Sie auf die Abdeckung, die sich langsam öffnet und die Spiegellampe einschaltet.

Schließen:

Schieben Sie das Fach in die Ausgangsstellung.

HINWEIS

Stellen Sie sicher, dass die Rückspiegelabdeckung nach der Verwendung geschlossen wird. Andernfalls bleibt die Rückspiegelleuchte eingeschaltet, so dass die Batterie entladen oder der Rückspiegel beschädigt werden kann.

Steckdose

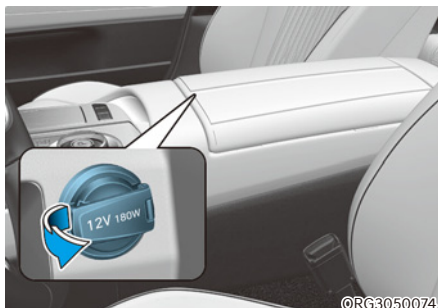

Die 12-V-Steckdosen sind für die Stromversorgung von Mobiltelefonen und anderen Geräten, die mit der Bordspannung des Fahrzeugs betrieben werden können, vorgesehen. Die Geräte sollten bei laufendem Motor weniger als 180 W verbrauchen.



WARNUNG

Vermeiden Sie elektrische Schläge. Fassen Sie nicht mit den Fingern in eine Steckdose, berühren Sie die Steckdose nicht mit nasser Hand und führen Sie keine oder Fremdkörper (Stifte usw.) in die Steckdose ein.

HINWEIS

So verhindern Sie Beschädigungen den Steckdosen:

- Nutzen Sie die Bordsteckdose nur, wenn der Verbrennungsmotor läuft, und ziehen Sie den Zuberhörstecker nach Verwendung ab. Durch längere Verwendung des Zuberhörsteckers bei ausgeschaltetem Motor könnte die Batterie entladen werden.
- Schließen Sie nur elektrische Geräte für eine Betriebsspannung von 12 V mit einer Leistungsaufnahme unter 180 W an.
- Stellen Sie die Klimaanlage oder die Heizung auf die niedrigste Stufe, wenn Sie ein Gerät an die Bordsteckdose anschließen möchten.
- Verschließen Sie bei Nichtverwendung den Deckel.
- Manche elektronischen Geräte können elektronische Störungen verursachen, wenn sie an der Stromsteckdose des Fahrzeugs angeschlossen sind. Diese Geräte können übermäßige akustische Störungen und Fehlfunktionen in anderen, in ihrem Fahrzeug genutzten elektronischen Systemen oder Geräten verursachen.
- Drücken Sie den Stecker bis zum Anschlag ein. Wenn kein guter Kontakt hergestellt wird, kann der Stecker überhitzen und die Sicherung ansprechen.
- Verwenden Sie mit Batterien ausgestattete Elektrogeräte nur mit Verpolschutz. Der Strom von der Batterie kann in die Elektronikanlage/ Elektroanlage des Fahrzeugs fließen und Systemfehlfunktionen verursachen.

USB-Ladestation (ausstattungsabhängig)



Das USB-Aufladegerät ist zur Aufladung von Akkus kleiner elektrischer Geräte über ein USB-Kabel vorgesehen.

Die elektrischen Geräte können aufgeladen werden, sobald der START/STOP-Knopf in Position ON (oder START) steht.

Den Batterieladezustand können Sie auf dem elektrischen Gerät überwachen.

Trennen Sie nach der Verwendung das USB-Kabel vom USB-Anschluss.

- Ein Smartphone oder ein Tablet-PC kann sich während des Aufladeprozesses erwärmen. Dies ist keine Fehlfunktion des Ladesystems.
- Ein Smartphone oder ein Tablet-PC, für den eine andere Auflademethode verwendet wird, wird nicht ordnungsgemäß aufgeladen. Verwenden Sie in diesem Fall das Ladegerät Ihres Geräts.
- Die Ladestation dient nur zum Aufladen eines Geräts. Verwenden Sie die Ladestation weder zur Versorgung eines Audiogeräts noch zum Abspielen von Medien im Infotainmentsystem.

Kabellose Aufladung von Mobiltelefonen (ausstattungsabhängig)



[A]: Kontrollleuchte, [B]: Ladekissen

Bestimmte Modelle des Fahrzeugs sind mit einer kabellosen Ladestation für ein Mobiltelefon ausgestattet.

Das System ist verfügbar, wenn alle Türen geschlossen sind und der Start/Stop-Knopf in Position ACC oder ON (oder START) steht.

Mobiltelefon aufladen

Die kabellose Ladestation für Mobiltelefone lädt nur Qi-fähige Mobiltelefone (Qi). Beachten Sie das Etikett auf dem Zubehördeckel Ihres Mobiltelefons oder konsultieren Sie die Website Ihres Mobiltelefonherstellers, um zu prüfen, ob Ihr Mobiltelefon die Qi-Technologie unterstützt.

Der kabellose Ladevorgang beginnt, wenn Sie ein Qi-fähiges Mobiltelefon auf die kabellose Ladestation legen.

1. Entfernen Sie andere Gegenstände, einschließlich des Smart-Keys, von der kabellosen Ladestation. Anderenfalls kann der kabellose Ladevorgang unterbrochen werden. Platzieren Sie das Mobiltelefon in der Mitte der Ladeschale für die kabellose Aufladung.

2. Die Kontrollleuchte leuchtet orange, wenn das Mobiltelefon aufgeladen wird. Die Kontrollleuchte leuchtet blau, wenn das Telefon vollständig aufgeladen ist.
3. Sie können die kabellose Ladestation in den Benutzereinstellungen des Infotainmentsystems ein- oder ausschalten. Wählen Sie:
 - Setup → Vehicle → Convenience → Wireless Charging (Einrichtung → Fahrzeug → Komfort → Kabelloses Aufladen)

Wenn Ihr Mobiltelefon nicht lädt:

- Ändern Sie leicht die Position des Mobiltelefons auf der Ladeschale.
- Stellen Sie sicher, dass die Kontrollleuchte orange leuchtet.

Die Kontrollleuchte blinkt 10 Sekunden lang orange, wenn die kabellose Ladestation eine Fehlfunktion aufweist.

Stoppen Sie in diesem Fall vorübergehend den Ladevorgang und versuchen Sie dann erneut, Ihr Mobiltelefon aufzuladen.

Das System warnt Sie mit einer Meldung auf dem LCD-Display, wenn sich das Mobiltelefon nach dem Ausschalten des Fahrzeugs und dem Öffnen der Vordertür noch auf der kabellosen Ladestation befindet.

Bei Mobiltelefonen einiger Hersteller warnt Sie das System nicht, wenn das Mobiltelefon auf der kabellosen Ladestation verbleibt. Begründet ist dies durch die spezifischen Eigenschaften der Mobiltelefone, es ist kein Hinweis auf eine Fehlfunktion der kabellosen Ladestation.

HINWEIS

- **Die Ladestation für Mobiltelefone unterstützt keine Mobiltelefone, die nicht die Qi-Spezifikation (Qi) erfüllen.**
- **Wenn Sie Ihr Mobiltelefon auf die Ladeschale legen, positionieren Sie das Telefon in der Mitte der Ladeschale, um die optimale Ladeleistung zu erreichen. Wenn sich Ihr Mobiltelefon nicht in der Mitte befindet, kann die Ladegeschwindigkeit niedriger sein und in einigen Fällen kann sich das Mobiltelefon stärker erwärmen.**
- **In einigen Fällen wird der kabellose Ladevorgang vorübergehend angehalten, wenn der Smart-Key verwendet wird, beispielsweise beim Starten des Fahrzeugs oder beim Verriegeln/Entriegeln der Türen usw.**
- **Bei der Aufladung bestimmter Mobiltelefone ändert sich die Ladeanzeige nicht auf blau, wenn das Mobiltelefon vollständig aufgeladen ist.**
- **Der kabellose Ladevorgang kann vorübergehend gestoppt werden, wenn die Temperatur in der Ladestation für Mobiltelefone ungewöhnlich ansteigt. Der kabellose Ladevorgang startet neu, sobald die Temperatur auf ein bestimmtes Niveau fällt.**
- **Die kabellose Aufladung kann vorübergehend gestoppt werden, wenn sich zwischen der kabellosen Ladestation und dem Mobiltelefon ein Metallgegenstand befindet, beispielsweise eine Münze.**

- Wenn Sie Mobiltelefone mit Selbstschutzfunktion aufladen, kann die kabellose Aufladung langsamer erfolgen oder gänzlich verhindert werden.
- Wenn das Mobiltelefon eine dicke Hülle hat, ist ein kabelloses Laden eventuell nicht möglich.
- Wenn das Mobiltelefon keinen richtigen Kontakt mit der Ladestation hat, funktioniert das kabellose Laden nicht richtig.
- Magnetische Gegenstände wie Kreditkarten, Telefonkarten oder Bahntickets können beschädigt werden, wenn sie während des Ladevorgangs neben dem Mobiltelefon liegen.
- Wenn ein Metallgegenstand oder ein Mobiltelefon ohne die Möglichkeit zur kabellosen Aufladung auf der Ladeschale abgelegt wird, ist ein leises akustisches Signal zu hören. Dieses akustische Signal ist ein Hinweis darauf, dass das Fahrzeug die Kompatibilität des auf dem Ladesockel abgelegten Objekts prüft. Dadurch wird weder die Funktion des Fahrzeugs noch des Mobiltelefons in irgendeiner Weise gestört.

i Informationen

Wenn sich der Start/Stop-Knopf in der Position OFF befindet, stoppt auch der Ladevorgang.

Uhr

Die Uhr kann über das Infotainment-System eingestellt werden.

Um detaillierte Informationen zu erhalten, scannen Sie den QR-Code in der separat bereitgestellten Kurzanleitung.



WARNUNG

Ändern Sie während der Fahrt nicht die Uhr-Einstellungen. Andernfalls kann der Fahrer abgelenkt werden, was zu einem Unfall mit Verletzung oder Tod führen kann.

Kleiderhaken

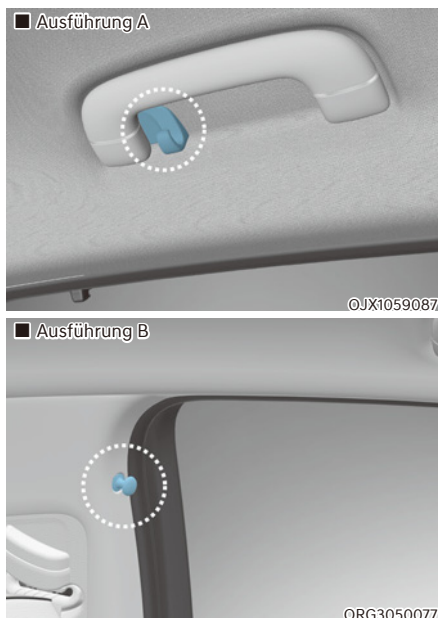

Diese Haken sind nicht für große oder schwere Gegenstände geeignet.

 **WARNUNG**

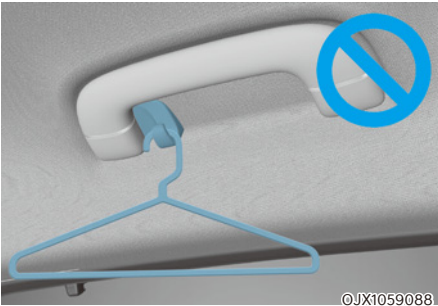

Verwenden Sie den Kleiderhaken ausschließlich für Kleidung, nicht für Kleiderbügel oder andere harte Gegenstände. Legen Sie auch keine schweren, scharfen oder zerbrechlichen Gegenstände in die Kleidertaschen. Bei einem Unfall oder bei Auslösung des Kopfairbags kann es zur Beschädigung des Fahrzeugs oder zu Verletzungen kommen.

Fußbodenmattenhalterung

Verwenden Sie IMMER die Bodenmattenanker, um die vorderen Fußmatten am Fahrzeug zu befestigen. Die Anker auf dem vorderen Boden verhindern, dass die Fußmatten nach vorne rutschen.

 **WARNUNG**

Legen Sie keine zusätzlichen Matten oder Einlagen auf die Fußmatten. Wenn Sie All Weather-Matten verwenden, entfernen Sie die Teppichmatten vor der Installation. Verwenden Sie nur Fußmatten, die mit den Anknern verbunden werden können.

 **WARNUNG**

Beim Anbringen von Bodenmatten im Fahrzeug ist grundsätzlich Folgendes zu beachten.

- Entfernen Sie eine auf dem Boden angebrachte Schutzfolie entfernen, bevor Sie eine Bodenmatte auf dem vorderen Bodenteppich befestigen. Andernfalls kann sich die Bodenmatte frei auf der Schutzfolie bewegen und es kann zu unbeabsichtigtem Bremsen oder Beschleunigen kommen.
- Achten Sie darauf, dass die Bodenmatten sicher mit den Fußbodenmattenhalterungen des Fahrzeugs verbunden sind, bevor Sie losfahren.
- Verwenden Sie keine Bodenmatten, die nicht fest mit den Fußbodenmattenhalterungen des Fahrzeugs verbunden werden können.
- Benutzen Sie nicht mehrere Bodenmatten übereinander, beispielsweise eine Allwetter-Gummimatte über einer Teppichmatte. Es darf in jeder Position immer nur eine Bodenmatte fixiert werden.

WICHTIGER HINWEIS: Ihr Fahrzeug wurde so gefertigt, dass die Fußbodenmattenhalterungen an der Fahrerseite die Bodenmatte sicher halten. Um Störungen der Pedalbetätigung zu verhindern, sollten die für den Einsatz in unserem Fahrzeug vorgesehenen Genesis-Bodenmatten verwendet werden.

Sonnenblende für die hinteren Seitenfenster (ausstattungsabhängig)

Verwenden Sie den Sonnenblende der hinteren Seitenscheibe, damit durch die Heckscheibe kein Licht von außen einfällt.

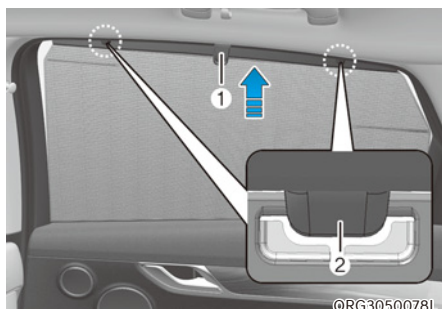

1. Heben Sie den Sonnenschirm am Griff (1) an.
2. Hängen Sie die Sonnenblende auf beiden Seiten an den Haken (2). Wenn die Sonnenblende nur an einer Seite des Hakens aufgehängt wird, kann die Sonnenblende zerknittert werden.

HINWEIS

- Hängen Sie an die Haken keine anderen Gegenstände außer dem Sonnenblende der hinteren Seitenscheibe.
- Wenn Sie an der Sonnenblende der hinteren Seitenscheibe ziehen oder die Sonnenblende nach Benutzung mit Gewalt in ihre ursprüngliche Position zurückbringen, kann es sein, dass die Sonnenblende zerknittert oder verformt wird. Drücken Sie zum Absenken der Sonnenblende den Griff nach unten und bringen Sie die Sonnenblende langsam in ihre ursprüngliche Position zurück.
- Sonnenblenden funktionieren möglicherweise nicht richtig, wenn Fremdkörper (Münzen, Spielzeug, Kekse usw.) in der Tür feststecken. Achten Sie darauf, dass keine Fremdkörper in die Tür gelangen.

Heckscheiben-Sonnenblende

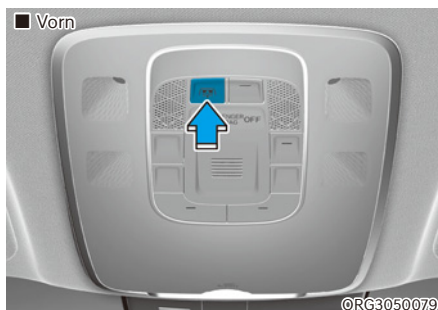

- Um die Sonnenblende zu heben oder zu senken, drücken Sie die Taste.



ORG3050082

- Der Sonnenschutz der Heckscheibe wird automatisch heruntergefahren, wenn das Fahrzeug in R (Rückwärtsgang) geschaltet wird und automatisch hochgefahren, wenn das Fahrzeug von R (Rückwärtsgang) auf P (Parkstufe) geschaltet wird.
- Wenn Sie, nachdem der Sonnenschutz der Heckscheibe durch Schalten des Fahrzeugs in R (Rückwärtsgang) heruntergefahren wurde, mit einer Geschwindigkeit von mehr als 20 km/h bei eingelegter Stellung D (Fahren) fahren, wird der Sonnenschutz automatisch hochgefahren.

HINWEIS

Vermeiden Sie bei Betätigung des Sonnenschutzes der Heckscheibe übermäßige Kräfteinwirkung. Dies kann den Sonnenschutz der Heckscheibe beschädigen.

Gepäcknetzhalter (ausstattungsabhängig)

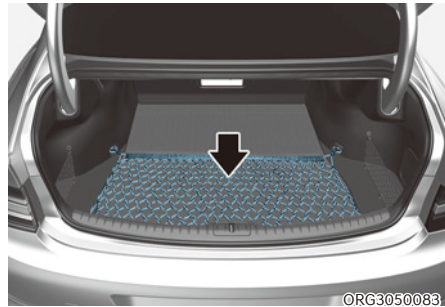

ORG3050083

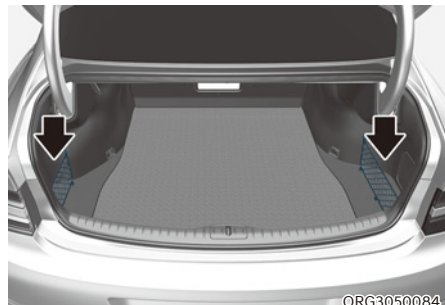

ORG3050084

Damit sich das Ladegut nicht unkontrolliert im Gepäckraum bewegt, können Sie die 4 Halter im Gepäckraum für die Befestigung eines Gepäcknetzes verwenden.

Stellen Sie sicher, dass das Gepäcknetz sicher an den Haltern der Gepäckablage befestigt ist.

Falls erforderlich, sollten Sie sich an Ihren Vertragshändler für Markenprodukte von Genesis wenden, um ein Gepäcknetz zu erhalten.

⚠️ WARNUNG

Vermeiden Sie eine Verletzung der Augen. Überdehnen Sie das Gepäcknetz NICHT. Halten Sie Ihr Gesicht und Ihren Körper IMMER aus dem Gefahrenbereich des Gepäcknetzes heraus. Benutzen Sie das Gepäcknetz NICHT, wenn Verschleißspuren oder Beschädigungen sichtbar sind.

Verwenden Sie das Gepäcknetz nur für leichte Gegenstände im Gepäckraum.

INFOTAINMENTSYSTEM

HINWEIS

- Wenn Sie einen HID-Scheinwerfer nachträglich einbauen, kann es zu Fehlfunktionen der Audioanlage und der elektronischen Geräte Ihres Fahrzeugs kommen.
- Lassen Sie keine Chemikalien wie Parfüm, Pflegeöl, Sonnencreme, Handwaschpaste oder Lufterfrischer auf die Bauteile des Innenraums gelangen, da diese Substanzen Beschädigungen und Verfärbungen verursachen können.

USB-Anschluss



Sie können Audiogeräte über ein USB-Kabel an den USB-Anschluss des Fahrzeugs anschließen.

i Informationen

Wenn ein tragbares Audiogerät an die Stromversorgung angeschlossen ist, können bei der Wiedergabe Geräusche auftreten. Verwenden Sie in diesem Fall die Stromquelle des tragbaren Audiogeräts.

Antenne

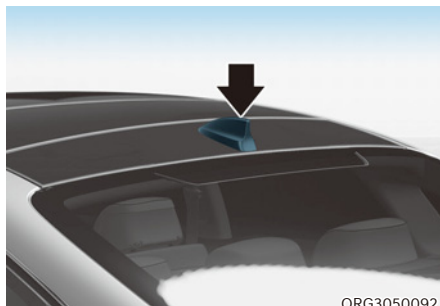

Die Hai-fischflossenantenne empfängt AM-, FM-Rundfunksignale und überträgt Daten.

Lenkradfernbedienungen

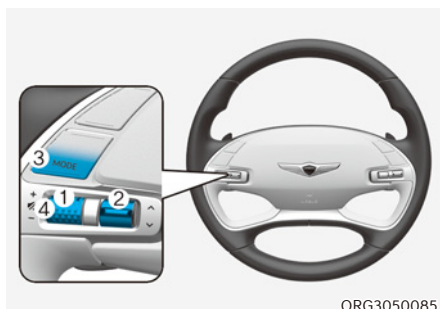

HINWEIS

Betätigen Sie die Audio-Fernbedientasten nicht gleichzeitig.

LAUTSTÄRKE (VOL+ / VOL-) (1)

- Drehen Sie den VOLUME-Regler nach oben, um die Lautstärke zu erhöhen.
- Drehen Sie den VOLUME-Regler nach unten, um die Lautstärke zu verringern.

SEEK/PRESET (Suche/Senderspeicher)(^ / v) (2)

Wenn Sie den SEEK/PRESET-Schalter mindestens 0,8 Sekunden lang nach oben oder unten drücken, funktioniert er in den folgenden Modi:

- **Modus RADIO**
Der Schalter fungiert als Auswahl Taste für AUTO SEEK (automatische Suche). Er sucht Sender, bis Sie die Taste loslassen.
- **MEDIA-Modus**
Der Schalter fungiert als FF/REW-Taste (Schneller Vor-/Rücklauf).

Wenn der SEEK/PRESET-Schalter nach oben oder unten gedrückt wird, funktioniert er in den folgenden Modi:

- **Modus RADIO**
Er übernimmt die Funktion der Auf-Ab-Taste für PRESET STATION (Senderspeicher).
- **MEDIA-Modus**
Der Schalter fungiert als TRACK UP/DOWN-Taste (Titel auf/ab).

MODE (MODUS) (3)

Drücken Sie die MODE-Taste, um zwischen den Radio- oder AUX-Modi umzuschalten.

MUTE (STUMMSCHALTUNG) (4)

- Drücken Sie die MUTE-Taste (Stummschaltung), um den Ton stumm zu schalten.
- Drücken Sie die MUTE-Taste (Stummschaltung) erneut, um den Ton zu aktivieren.

Um detaillierte Informationen zu erhalten, scannen Sie den QR-Code in der separat bereitgestellten Kurzanleitung.

Infotainmentsystem

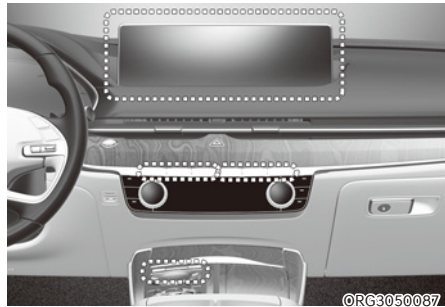

Um detaillierte Informationen zu erhalten, scannen Sie den QR-Code in der separat bereitgestellten Kurzanleitung.

Spracherkennung

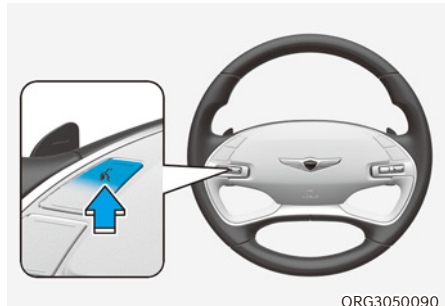

Um detaillierte Informationen zu erhalten, scannen Sie den QR-Code in der separat bereitgestellten Kurzanleitung.

Drahtlose Bluetooth®-Technologie



- (1) Schaltfläche Anrufen / Annehmen / Beenden
- (2) Mikrofon

Um detaillierte Informationen zu erhalten, scannen Sie den QR-Code in der separat bereitgestellten Kurzanleitung.

VORSICHT

Um Ablenkungen des Fahrers zu vermeiden, nutzen Sie die Freisprechanlage während der Fahrt nicht übermäßig, da dies zu einem Unfall führen kann.

Lexicon Premium-Soundsystem (ausstattungsabhängig)

VORSICHT

Das Lexicon Premium-Soundsystem ist mit Türlautsprechergerittern aus Edelstahl ausgestattet. Das Gitter kann heiß werden, wenn das Fahrzeug längere Zeit heißem Wetter ausgesetzt ist. Halten Sie sich vom Lautsprechergeritter fern, wenn es heiß ist.

6. Fahrhinweise

Vor der Fahrt.....	6-4
Vor dem Einsteigen	6-4
Vor Fahrtantritt	6-4
Start/Stopp-Knopf	6-5
Stellungen des Stop/Start-Knopfs	6-6
Motor anlassen	6-7
Motor abschalten	6-9
Fernstart.....	6-10
Automatikgetriebe.....	6-11
Betrieb des Automatikgetriebes	6-11
Meldungen auf dem LCD-Display (Kombiinstrument).....	6-17
Schaltwippe (Manueller Schaltmodus).....	6-20
Ratschläge für die Fahrpraxis.....	6-20
Bremsanlage	6-22
Bremsanlage mit Bremskraftverstärker.....	6-22
Verschleißmelder, Scheibenbremsbeläge.....	6-22
Elektronische Feststellbremse (EPB)	6-23
Auto Hold (Automatisch Halten)	6-27
ABS-Bremssystem.....	6-31
Elektronische Stabilitätskontrolle (ESC)	6-32
Fahrzeugstabilitätsmanagement (VSM)	6-35
Berganfahrassistent (HAC)	6-36
ESS (Emergency Stop Signal, Notbremsignal)	6-37
Multikollisionsbremse (MCB)	6-37
Sicherheitshinweise zum Bremsen	6-38
Allradantrieb (AWD)	6-39
Allradbetrieb (AWD)	6-39
Notmaßnahmen	6-41
Elektronisch gesteuerte Aufhängung	6-43
Systemstörung	6-43
Elektronisch gesteuerte Aufhängung mit Fahrbahn-Vorschau	6-43
Systemstörung	6-44
Funktionsbeschränkungen	6-44

Start-/Stopp-Automatik (ISG)	6-45
ISG-Systembetrieb	6-45
ISG-System Aus	6-47
Motorneustart erforderlich	6-48
ISG-Störung	6-48
Ausrollen	6-49
Ausrolleinstellung	6-49
Betriebsbedingungen für Ausrollen	6-49
Freigabebedingungen für Ausrollen	6-50
Integrierte Steuerung für den Fahrmodus	6-51
Drive Mode	6-51
Aktives klangdesign	6-53
Semiaktives Motorlager	6-53
Hinweise für besondere Fahrbedingungen	6-53
Risikoreiche Fahrbedingungen	6-53
Festgefahrenes Fahrzeug frei fahren	6-53
Gleichmäßiges Durchfahren von Kurven	6-54
Fahren im Dunkeln	6-54
Fahren bei Regen	6-55
Fahren in überfluteten Bereichen	6-55
Fahren mit hoher Geschwindigkeit	6-55
Fahren bei Winterwetter	6-56
Fahren bei Schnee oder Eis	6-56
Vorkehrungen im Winter	6-58
Fahrzeuggewicht	6-60
Überladung	6-60



WARNUNG

Kohlenmonoxid (CO) -Gas ist giftig. Das Einatmen von CO kann zu Bewusstlosigkeit und zum Tod führen.

Motorabgase enthalten farb- und geruchloses Kohlenmonoxid.

Atmen Sie keine Motorabgase ein.

Sollten Sie zu irgendeinem Zeitpunkt Abgasgeruch im Fahrzeug feststellen, öffnen Sie sofort die Fenster. Das Einatmen von CO kann zu Bewusstlosigkeit und zum Tod durch Ersticken führen.

Stellen Sie sicher, dass die Abgasanlage dicht ist.

Immer, wenn das Fahrzeug für ein Ölwechsel oder andere Arbeiten angehoben wird, sollte die Abgasanlage kontrolliert werden. Wenn der Auspuff anders klingt oder Sie über etwas fahren, was an die Unterseite des Fahrzeugs schlägt, sollten Sie die Abgasanlage umgehend von einer Vertragswerkstatt für Markenprodukte von Genesis prüfen lassen.

Lassen Sie den Motor nicht in geschlossenen Räumen laufen.

Selbst bei geöffneter Garagentür ist es gefährlich, den Motor in der Garage im Leerlauf laufen zu lassen. Lassen Sie den Motor nur so lange laufen, dass das Fahrzeug nach dem Start aus der Garage fahren kann.

Vermeiden Sie es, den Motor im Stand über einen längeren Zeitraum laufen zu lassen, wenn sich Personen im Fahrzeug aufhalten.

Muss der Motor längere Zeit im Leerlauf laufen, während sich Personen im Fahrzeug aufhalten, so tun Sie dies ausschließlich im Freien, schalten Sie den Frischluftmodus ein und stellen Sie mit dem Lüfterregler eine höhere Lüfterdrehzahl ein, damit Frischluft in das Fahrzeug geführt wird.

Lufteinlässe frei halten.

Halten Sie die Lufteinlässe vor der Frontscheibe frei von Schnee, Eis, Laub und anderen Hindernissen, damit die Lüftung ordnungsgemäß funktionieren kann.

Falls Sie mit offener Heckklappe fahren müssen:

Schließen Sie alle Fenster.

Öffnen Sie die Belüftungsdüsen am Armaturenbrett.

Stellen Sie den Lufteinlassregler auf „Frischluft“, den Luftstromregler auf „Boden“ oder „Kopfbereich“ und die Lüftersteuerung auf hohe Drehzahl.

VOR DER FAHRT

Vor dem Einsteigen

- Achten Sie darauf, dass alle Fenster, Außenspiegel, Scheinwerfer und Leuchten sauber und frei sind.
- Beseitigen Sie Schnee, Eis und Raureif.
- Prüfen Sie die Reifen auf ungleichmäßigen Verschleiß und Beschädigungen.
- Vergewissern Sie sich, dass unter dem Fahrzeug keine Spuren ausgelaufener Flüssigkeiten vorhanden sind.
- Achten Sie auf Hindernisse hinter dem Fahrzeug, wenn Sie rückwärtsfahren möchten.

Vor Fahrtantritt

- Vergewissern Sie sich, dass Motorhaube, Kofferraumdeckel und Türen ordnungsgemäß geschlossen und verriegelt sind.
- Stellen Sie den Sitz und das Lenkrad ein.
- Stellen Sie den Innen- und die Außenspiegel ein.
- Vergewissern Sie sich, dass alle Beleuchtungseinrichtungen funktionieren.
- Legen Sie den Sicherheitsgurt an. Stellen Sie sicher, dass alle Passagiere den Sicherheitsgurt angelegt haben.
- Studieren Sie die Instrumente und Anzeigen auf dem Armaturenbrett und die Meldungen auf dem Display, wenn sich der Zündschalter in der Stellung ON (EIN) befindet.
- Vergewissern Sie sich, dass alle mitgeführten Gegenstände ordnungsgemäß verstaut oder befestigt sind.



WARNUNG

Beachten Sie folgende Sicherheitshinweise zur Vermeidung schwerer und tödlicher Verletzungen:

- **Legen Sie IMMER den Sicherheitsgurt an. Alle Fahrgäste müssen ordnungsgemäß angeschnallt sein, wenn sich das Fahrzeug bewegt. Weitere Informationen finden Sie unter „Sicherheitsgurte“ in Kapitel 3.**
- **Fahren Sie immer defensiv. Rechnen Sie damit, dass andere Fahrer oder Fußgänger leichtsinnig sind und Fehler machen.**
- **Konzentrieren Sie sich auf das Fahren. Die Ablenkung des Fahrers kann zu Unfällen führen.**
- **Halten Sie genügend Abstand zum vorausfahrenden Fahrzeug.**



WARNUNG

Kein Alkohol und keine Drogen am Steuer. Das Fahren unter Alkohol- oder Drogeneinfluss ist gefährlich und kann zu Unfällen mit schweren oder tödlichen Verletzungen führen.

Alkoholisierter Fahrer verursachen eine überaus große Anzahl tödlicher Unfälle. Selbst eine geringe Menge Alkohol beeinträchtigt Ihre Reflexe, Wahrnehmung und Ihr Urteilsvermögen. Ein einziges Glas kann Ihre Reaktionsfähigkeit auf Änderungen der Fahrbedingungen und Notfälle reduzieren und Ihre Reaktionszeit wird mit jedem weiteren Glas schlechter.

Das Fahren unter Drogeneinfluss ist mindestens so gefährlich wie das Fahren unter Alkoholeinfluss.

Die Wahrscheinlichkeit, dass Sie einen schweren Unfall haben, ist wesentlich höher, wenn Sie Alkohol trinken bzw. Drogen nehmen und dann fahren. Wenn Sie Alkohol trinken oder Drogen nehmen, setzen Sie sich nicht ans Steuer. Fahren Sie nicht mit einem Fahrer mit, der Alkohol getrunken oder Drogen genommen hat. Wählen Sie einen Fahrer für den Abend oder bestellen Sie ein Taxi.

START/STOPP-KNOPF



Beim Öffnen der vorderen Tür leuchtet der Start/Stop-Knopf auf. Er erlischt 30 Sekunden nach dem Schließen der Tür.



WARNUNG

Fahrzeug im Notfall ausschalten:

Halten Sie den Start/Stop-Knopf länger als zwei Sekunden gedrückt ODER Drücken Sie dreimal schnell den Start/Stop-Knopf (innerhalb von drei Sekunden).

Wenn das Fahrzeug noch in Bewegung ist, können Sie den Motor wieder anlassen, ohne das Bremspedal zu treten. Drücken Sie den Start/Stop-Knopf, während der Gang in N steht.



WARNUNG

- Drücken Sie niemals den Start/Stop-Knopf, solange das Fahrzeug in Bewegung ist. Damit wird das Fahrzeug abgeschaltet und die Hilfskraftunterstützung für Lenkung und Bremsystem geht verloren. Dies würde dazu führen, dass Sie nicht mehr lenken und bremsen können, was zu einem Unfall führen könnte.
- Vergewissern Sie sich vor dem Verlassen des Fahrersitzes, dass sich der Gang in der Position P (Parkstufe) befindet. Ziehen Sie die Feststellbremse an, drücken Sie den Start/Stop-Knopf in die Position OFF (Aus), und nehmen Sie den Smart Key mit. Bei Nichtbeachtung dieser Sicherheitshinweise kann sich das Fahrzeug unerwartet in Bewegung setzen.
- Greifen Sie NIEMALS durch das Lenkrad nach dem Start/Stop-Knopf oder einem anderen Bedientknopf, wenn sich das Fahrzeug in Bewegung befindet. Ihre Hand oder Ihr Arm in diesem Bereich kann zu einem Verlust der Fahrzeugkontrolle und zu einem Unfall führen.

Stellungen des Stop/Start-Knopfs

Knopfstellung	Aktion	Anmerkungen
OFF (AUS)	Um den Motor auszuschalten, drücken Sie den Start/Stop-Knopf des Motors, wenn der Schalthebel in Position P (Parkstufe) steht. Hinweis: Wenn der Start/Stop-Knopf gedrückt wird, während der Schalthebel in Position D (Drive) oder R (Rückwärts) steht, wird der Gang automatisch auf P (Parkstufe) geschaltet. Wenn der Start/Stop-Knopf gedrückt wird, während der Gang auf N (Neutralstellung) steht, wechselt der Start/Stop-Knopf in die Stellung ACC. Das Lenkrad blockiert, um das Fahrzeug vor Diebstahl zu schützen.	Wenn das Lenkrad nicht ordnungsgemäß verriegelt ist, ertönt beim Öffnen der Fahrertür ein Warnsignal.
ACC	Drücken Sie den Start/Stop-Knopf, ohne dabei das Bremspedal zu treten, während sich der Knopf in der Stellung OFF befindet. Es sind einige elektrische Zubehörteile nutzbar. Die Lenkradsperre wird aufgehoben.	<ul style="list-style-type: none"> • Wenn Sie den Start/Stop-Knopf mehr als eine Stunde lang in der Stellung ACC lassen, wird automatisch der Batteriestrom unterbrochen, damit die Batterie nicht entladen wird. • Wenn das Lenkrad nicht ordnungsgemäß entriegelt wird, funktioniert der Start/Stop-Knopf nicht. Drücken Sie den Start/Stop-Knopf, während Sie das Lenkrad nach rechts und links drehen, um das Lenkradschloss freizugeben.
ON (Ein)	Drücken Sie den Start/Stop-Knopf, in der Stellung ACC, ohne dabei das Bremspedal zu treten. Die Warnleuchten können vor dem Anlassen des Motors kontrolliert werden.	Lassen Sie den Start/Stop-Knopf bei abgestelltem Motor nicht in der Stellung ON, damit sich die Batterie nicht entlädt.
START	Zum Anlassen des Motors betätigen Sie das Bremspedal und drücken den Start/Stop-Knopf, während der Gang „P“ (Parken) oder „N“ (Neutral) eingelegt ist. Lassen Sie den Motor zu Ihrer eigenen Sicherheit nur an, wenn der Gang „P“ (Parken) eingelegt ist.	Wenn Sie den Start/Stop-Knopf drücken, ohne das Kupplungspedal zu treten, lässt sich der Motor nicht starten und der Start/Stop-Knopf wechselt in folgende Position: OFF → ACC → ON → OFF oder ACC

* Um eine Entladung der Fahrzeugbatterie zu verhindern, schaltet der Knopf Engine Start/Stop (Motorstart/-stopp) in die Stellung OFF, wenn der Knopf Engine Start/Stop (Motorstart/-stopp) in Position ACC oder ON und der Wählhebel längere Zeit in Position P (Parken) steht. Wenn die Funktion aktiviert ist, schalten sich die Rückleuchten aus. Um die Rückleuchten erneut zu verwenden, schalten Sie den Scheinwerferschalter an der Lenksäule in die Stellung OFF und dann wieder ON.

Motor anlassen



WARNUNG

- Tragen Sie beim Fahren immer geeignetes Schuhwerk. Ungeeignete Schuhe, z. B. hohe Absätze, Skistiefel, Sandalen, Flip-Flops usw., können die Betätigung von Brems- und Gaspedal beeinträchtigen.
- Starten Sie das Fahrzeug nicht mit betätigtem Gaspedal.
Das Fahrzeug könnte sich bewegen und einen Unfall verursachen.
- Warten Sie, bis die Motordrehzahl im Normalbereich liegt. Das Fahrzeug kann sich bei hoher Drehzahl plötzlich bewegen, wenn Sie das Bremspedal loslassen.



Informationen

- Das Fahrzeug startet durch Drücken des Start/Stop-Knopfes nur dann, wenn sich der Smart-Key im Fahrzeug befindet.
- Der Motor lässt sich möglicherweise auch dann nicht starten, wenn sich der Smart-Key zwar im Fahrzeug befindet, aber weit vom Fahrer entfernt ist.
- Wenn sich der Start/Stop-Knopf in der Position ACC oder ON befindet und eine Tür geöffnet ist, prüft das System, ob der Smart-Key vorhanden ist. Wenn sich der Smart-Key nicht im Fahrzeug befindet, blinkt die Anzeige , und die Warnung „Fahrzeugschlüssel nicht im Fahrzeug“ wird angezeigt. Wenn alle Türen geschlossen sind, ertönt der Signalton für etwa 5 Sekunden. Lassen Sie den Smart-Key im Fahrzeug.

Benzinmotor anlassen

1. Tragen Sie den Smartkey immer bei sich.
2. Vergewissern Sie sich, dass die Feststellbremse betätigt ist.
3. Achten Sie darauf, dass der Gang P (Parken) eingelegt ist, indem Sie die P-Taste drücken.
4. Treten Sie das Bremspedal.
5. Drücken Sie den START/STOP-Knopf.



Informationen

- Lassen Sie den Motor nicht im Stand warmlaufen.
Starten Sie mit mäßiger Motordrehzahl. Vermeiden Sie schnelles Beschleunigen und schnelles Abbremsen.
- Starten Sie das Fahrzeug immer mit dem Fuß auf dem Bremspedal. Betätigen Sie das Gaspedal nicht, während Sie das Fahrzeug starten. Lassen Sie den Verbrennungsmotor während des Aufwärmens nicht hochtourig laufen.

Dieselmotor anlassen

Um den Dieselmotor anzulassen, wenn dieser kalt ist, muss er vor der Fahrt vorgeheizt und dann aufgewärmt werden.

1. Tragen Sie den Smartkey immer bei sich.
2. Vergewissern Sie sich, dass die Feststellbremse betätigt ist.
3. Achten Sie darauf, dass der Gang P (Parken) eingelegt ist, indem Sie die P-Taste drücken.
4. Treten Sie das Bremspedal.
5. Drücken Sie den START/STOP-Knopf.
6. Betätigen Sie das Bremspedal weiterhin, bis die Glühkontrollleuchte (🔥) erlischt.
7. Wenn die Glühkontrollleuchte (🔥) erlischt, startet der Motor.



Informationen

Wenn der Start/Stop-Knopf während des Vorheizens gedrückt wird, startet der Motor möglicherweise.

Motor mit Turbolader-Zwischenkühler anlassen und ausschalten

1. Nach Anlassen des Motors fahren Sie den Motor nicht hochtourig bzw. beschleunigen Sie nicht. Wenn der Motor kalt ist, lassen Sie ihn mehrere Sekunden im Leerlauf laufen, bis ausreichend Schmierung in der Turboladereinheit gewährleistet ist.
2. Nach hohen Geschwindigkeiten oder längeren Fahrten, die schwere Motorlasten erfordern, lassen Sie den Motor etwa 1 Minute im Leerlauf laufen, bevor Sie ihn abschalten. Die Leerlaufzeit ermöglicht Abkühlen des Turboladers vor Abschalten des Motors.

HINWEIS

Schalten Sie den Motor nicht sofort ab, nachdem dieser schweren Lasten ausgesetzt war. Dies kann schwere Schäden am Motor oder an der Turboeinheit verursachen.

HINWEIS

Beschädigungen des Fahrzeugs verhindern:

- Wenn der Motor während der Fahrt ausgeht, versuchen Sie nicht, den Ganghebel in Stellung P (Parken) zu bringen.
Sofern es die Verkehrslage und der Straßenzustand erlauben, können Sie den Gang während der Fahrt in N (Neutralstellung) schalten und den Start/Stop-Knopf drücken, um einen Neustart des Motors zu versuchen.
- Vermeiden Sie ein Anschieben oder Anschleppen Ihres Fahrzeugs, um es zu starten.

HINWEIS

Beschädigungen des Fahrzeugs verhindern:

Drücken Sie den Start/Stop-Knopf nicht mehr als 10 Sekunden lang, außer wenn die Bremslichtsicherung durchgebrannt ist.

Wenn die Bremsleuchtensicherung durchgebrannt ist, können Sie den Motor nicht auf die normale Art und Weise anlassen. Ersetzen Sie die Sicherung durch eine neue Sicherung. Wenn Sie die Sicherung nicht austauschen können, können Sie den Motor starten, indem Sie den Start/Stop-Knopf 10 Sekunden lang gedrückt halten, während sich der Start/Stop-Knopf in der Position ACC befindet.

Treten Sie jedoch zu Ihrer Sicherheit immer auf das Bremspedal, bevor Sie das Fahrzeug starten.

**i Informationen**

Wenn die Smart-Key-Batterie schwach ist oder der Smart-Key nicht richtig funktioniert, können Sie den Motor starten, indem Sie den Smart-Key in den Smart-Key-Schlitz für den Notstart stecken. Führen Sie den Smart-Key in den Smart-Key-Schlitz ein und drücken Sie die Start/Stop-Taste.

Motor abschalten

1. Halten Sie das Fahrzeug an und drücken Sie das Bremspedal ganz durch.
2. Drücken Sie die P-Taste, um in Stellung P (Parken) zu schalten.
3. Drücken Sie den Start/Stop-Knopf in die Stellung OFF (Aus) und ziehen Sie die Feststellbremse an.

Fernstart

■ Ausführung A



ORG3060026L

■ Ausführung B



ORG3060027L

Sie können das Fahrzeug über die Fernstart-Taste des Smart-Keys anlassen.

So lassen Sie das Fahrzeug über Fernstart an:

1. Drücken Sie die Türverriegelungstaste innerhalb von 10 m vom Fahrzeug.
 2. Drücken Sie innerhalb von 4 Sekunden nach Verriegeln der Türen die Fernstart-Taste (HOLD) mindestens 2 Sekunden lang. Daraufhin leuchten einmal kurz die Warnblinker auf.
 3. Um die Fernstart-Funktion abzuschalten, drücken Sie die Fernstart-Taste (HOLD) einmal.
- Die Fernstart-Taste (HOLD) ist nicht betriebsbereit, wenn sich der Smart-Key nicht im Umkreis von 10 m befindet.
 - Ein Fernstart des Fahrzeugs ist nicht möglich, wenn die Motorhaube oder die Heckklappe geöffnet ist.
 - Das Fahrzeug muss sich in Stellung P (Parken) befinden, damit die Fernstart-Funktion verfügbar ist.
 - Der Motor schaltet sich ab, wenn Sie ohne registrierten Smart-Key in das Fahrzeug einsteigen.
 - Der Motor schaltet sich ab, wenn Sie nicht innerhalb von 10 Minuten nach Fernstart des Fahrzeugs einsteigen.
 - Lassen Sie den Motor nicht über lange Zeit im Leerlauf.

AUTOMATIKGETRIEBE

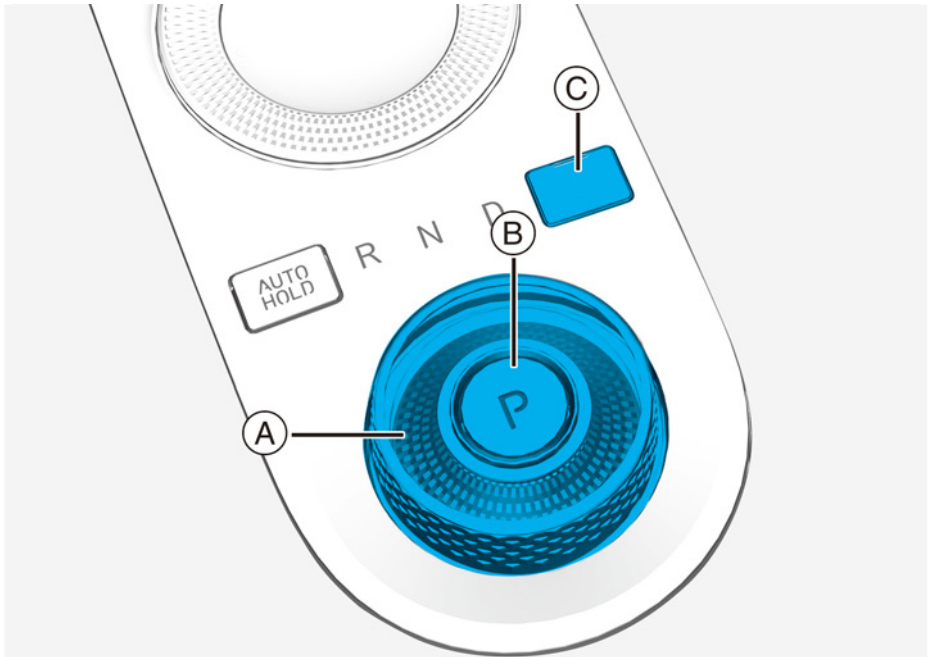

Betätigen Sie das Bremspedal immer, wenn Sie die Drehschaltung drehen, um den Gang zu wechseln oder P einzulegen.

OJX1069003L

[A]: Drehschaltung (Drehgangschaltung), [B]: P-Taste [C]: P-Freigabetaste

Betrieb des Automatikgetriebes

Das Automatikgetriebe verfügt über acht Vorwärtsgänge und einen Rückwärtsgang. Das Einlegen der einzelnen Gänge erfolgt in der Fahrstellung „D“ (Drive) automatisch.



WARNUNG

Risiko schwerer oder tödlicher Verletzungen senken:

- Bevor Sie eine Fahrstufe (vorwärts oder rückwärts) einlegen, achten Sie auf Personen, insbesondere auf Kinder, die sich in der Nähe Ihres Fahrzeugs aufhalten
- Vergewissern Sie sich vor dem Verlassen des Fahrersitzes, dass die Position P (Parkstufe) eingelegt ist. Ziehen Sie dann die Feststellbremse an und drücken Sie den Start/Stop-Knopf in die Position OFF (Aus). Wenn diese Vorsichtshinweise nicht befolgt werden, könnte sich das Fahrzeug plötzlich und unerwartet in Bewegung setzen.
- Verwenden Sie auf einer glatten Straße bei Verwendung der Schaltwippen (manueller Schaltmodus) nicht die Motorbremse (d. h. schalten Sie nicht schnell von einem hohen Gang in einen niedrigeren Gang). Das Fahrzeug kann ins Rutschen kommen und einen Unfall verursachen.

Drehschaltung/Drehgangschaltung

P (Parkstufe)

Warten Sie stets, bis das Fahrzeug vollständig zum Stillstand gekommen ist, bevor Sie nach „P“ (Parken) schalten.

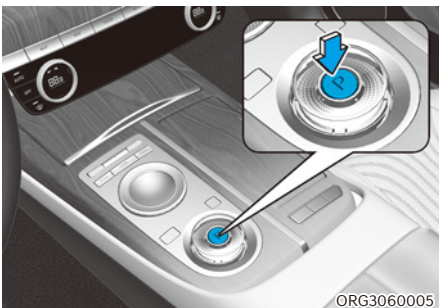

Um auf P (Parkstufe) zu schalten, drücken Sie die P-Taste und betätigen gleichzeitig das Bremspedal.

Wenn Sie den Motor in R (Rückwärtsgang), N (Neutralstellung) oder D (Fahrstufe) ausschalten, wird automatisch in Stellung P (Parkstufe) geschaltet.



WARNUNG

- Wenn Sie beim Fahren nach „P“ (Parken) schalten, verlieren Sie die Kontrolle über das Fahrzeug.
- Nachdem das Fahrzeug zum Stillstand gekommen ist, müssen Sie prüfen, ob sich das Fahrzeug in der Position P (Parkstufe) befindet. Ziehen Sie die Feststellbremse an und schalten Sie den Motor aus.
- Wenn Sie auf einer Steigung parken, schalten Sie in Stellung P (Parkstufe) und betätigen die Feststellbremse, um ein Herunterrollen des Fahrzeugs zu verhindern.

Automatische Schaltung in Stellung P (Parkstufe)

Der Gang wird unter den folgenden Bedingungen aus Sicherheitsgründen in Stellung P (Parkstufe) geschaltet.

- Wenn der Motor ausgeschaltet wird, während der Gang in Stellung R (Rückwärtsgang), D (Fahrstufe) oder N (Neutralstellung) steht.
- Wenn die Fahrertür geöffnet ist, während der Gang in Stellung D (Fahrstufe) oder R (Rückwärtsgang) steht, der Sicherheitsgurt nicht angelegt ist und das Fahrzeug stillsteht.
- Wenn die Fahrertür geöffnet ist, während der Gang in Stellung N (Neutralstellung) steht und das Fahrzeug ausgeschaltet ist.

In Situationen, in denen der Gang in Stellung P (Parkstufe) stehen muss, prüfen Sie am Kombiinstrument immer, ob der Gang tatsächlich in Stellung P (Parkstufe) steht.

R (Rückwärtsgang)

Wählen Sie diese Fahrstufe, um rückwärts zu fahren.

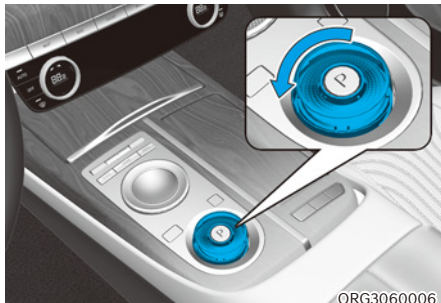

Um den Gang in Stellung R (Rückwärtsgang) zu stellen, drehen Sie den Regler gegen den Uhrzeigersinn und betätigen dabei das Bremspedal.

Wenn das Fahrzeug in der Stellung R (Rückwärtsgang) angehalten ist, schaltet der Gang automatisch in Stellung P (Parkstufe), wenn Sie bei gelöstem Sicherheitsgurt die Fahrertür öffnen.

Wenn sich das Fahrzeug in Bewegung befindet, schaltet der Gang möglicherweise nicht automatisch in die Stellung P (Parken), um Schäden am Automatikgetriebe zu verhindern.

HINWEIS

Schalten Sie immer erst dann in den Rückwärtsgang (R) hinein oder aus dem Rückwärtsgang (R) heraus, wenn das Fahrzeug vollständig zum Stillstand gekommen ist. Wenn der Rückwärtsgang (R) während der Fahrt eingelegt wird, kann das Getriebe beschädigt werden.

N (Neutralstellung)

Die Verbindung zwischen den Räder und dem Getriebe ist getrennt.

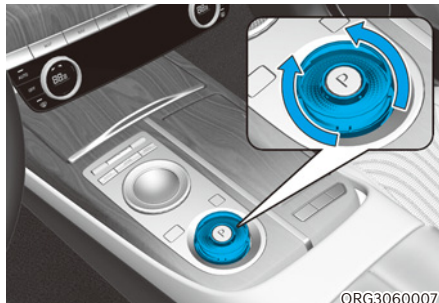

Um den Gang in Stellung N (Neutralstellung) zu stellen, drehen Sie den Regler im Uhrzeigersinn von R (Rückwärtsgang) oder gegen den Uhrzeigersinn von D (Fahrstufe) und betätigen dabei das Bremspedal.

Treten Sie stets das Bremspedal, wenn Sie aus der Stellung „N“ (Leerlauf) in eine andere Fahrstufe schalten.

Wenn Sie den Motor in N (Neutralstellung) ausschalten, wird automatisch in Stellung P (Parkstufe) geschaltet.

Wenn Sie bei ausgeschaltetem Motor jedoch in N (Neutralstellung) bleiben müssen, siehe **„Bei ausgeschaltetem Fahrzeug in N (Neutralstellung) bleiben“** auf der nächsten Seite.



VORSICHT

Der Motor kann in Stellung N (Neutral) gestartet werden, starten Sie den Motor aus Sicherheitsgründen jedoch stets in der Stellung P (Parken).

Bei ausgeschaltetem Fahrzeug in N (Neutralstellung) bleiben



Wenn Sie in N (Neutralstellung) bleiben möchten, nachdem der Motor abgeschaltet wurde (in ACC-Position), gehen Sie folgendermaßen vor.

1. Schalten Sie Auto Hold aus und lösen Sie bei laufendem Motor die elektronische Feststellbremse.
2. Drehen Sie den Schaltregler in Stellung N (Neutralstellung), während Sie das Bremspedal betätigen.
3. Wenn Sie Ihren Fuß vom Bremspedal nehmen, erscheint die Meldung „Drücken Sie die OK-Taste und halten Sie sie gedrückt, um bei ausgeschaltetem Fahrzeug in der Neutralstellung zu bleiben“ auf der LCD-Anzeige des Kombiinstrumentes.

4. Drücken Sie die OK-Taste auf dem Lenkrad und halten Sie sie länger als eine Sekunde gedrückt.
5. Wenn die Meldung „Fahrzeug bleibt in (N). Wechseln Sie zum Abbrechen den Gang“ (oder „Gang bleibt in Stellung N wenn Fahrzeug Aus ist“) auf der LCD-Anzeige des Kombiinstrumentes erscheint, drücken Sie den Start/Stop-Knopf und betätigen dabei das Bremspedal.

Wenn Sie die Fahrertür öffnen, schaltet der Gang automatisch in Stellung P (Parkstufe) und der Start/Stop-Knopf wechselt in die Position OFF (Aus).

HINWEIS

Wenn der Gang in Stellung N (Neutralstellung) steht, steht der Start/Stop-Knopf in Stellung ACC. Hinweis: Die Türen können in der Stellung ACC nicht verriegelt werden. Andernfalls, wenn die Stellung ACC über längere Zeit eingeschaltet bleibt, kann sich die Batterie entladen.

D (Normalbetrieb)

Dies ist die normale Fahrstellung.

Das Getriebe schaltet automatisch durch die 8 verfügbaren Gänge und erzielt so den günstigsten Kraftstoffverbrauch und die optimale Fahrleistung.

Für zusätzliche Leistung, wenn Sie ein anderes Fahrzeug überholen möchten oder bergauf fahren, drücken Sie stärker auf das Gaspedal, bis Sie merken, dass das Getriebe in einen niedrigeren Gang runterschaltet.

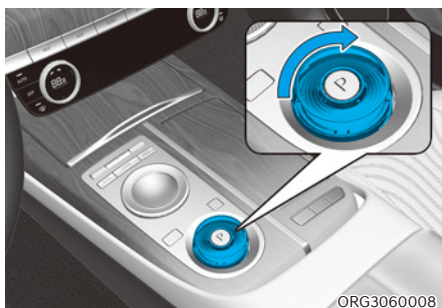

Um den Gang in Stellung D (Fahrstufe) zu stellen, drehen Sie den Regler im Uhrzeigersinn und betätigen dabei das Bremspedal.

Wenn das Fahrzeug in der Stellung D (Fahrstufe) angehalten ist, schaltet der Gang automatisch in Stellung P (Parkstufe), wenn Sie bei gelöstem Sicherheitsgurt die Fahrertür öffnen.

Wenn sich das Fahrzeug in Bewegung befindet, schaltet der Gang möglicherweise nicht automatisch in die Stellung P (Parken), um Schäden am Automatikgetriebe zu verhindern.

HINWEIS

Warten Sie immer, bis das Fahrzeug vollständig zum Stillstand gekommen ist, bevor Sie in die Stellung D (Fahrstellung) schalten.

⚠ VORSICHT

Wenn Sie nach dem Anhalten an einer starken Steigung anfahren, kann das Fahrzeug zurückrollen und dadurch einen Unfall verursachen, wenn Sie nicht das Gas- oder Bremspedal betätigen, selbst wenn der Gang in Stellung D (Fahrstufe) steht.

Wenn die Batterie entladen ist

Sie können nicht schalten, wenn die Batterie entladen ist.

Gehen Sie in Notfällen folgendermaßen vor, um auf ebenem Untergrund in Stellung N (Neutralstellung) zu schalten.

1. Schließen Sie die Batteriekabel von einem anderen Motor oder von einer anderen Batterie an die Starthilfanschlüsse im Motorraum an.

Nähere Informationen dazu finden Sie unter „Starthilfe“ in Kapitel 8.

2. Lösen Sie die elektronische Feststellbremse, während sich der Start/Stop-Knopf in Stellung ON (Ein) befindet.
3. Drücken Sie den START/STOP-Knopf in die Position OFF.



4. Entfernen Sie den Deckel (1) und drücken Sie die Taste (2). Betätigen Sie gleichzeitig das Bremspedal.

Der Gang schaltet dann in Stellung N (Neutralstellung). Die Taste (2) ist ab erster Betätigung der Taste (2) nur für 20 Sekunden wirksam, um den Gang zwischen P (Parkstellung) und N (Neutralstellung) umzuschalten. Die Taste muss jedoch innerhalb von 3 Sekunden nach dem Ausschalten des Motors betätigt werden.

i Informationen

In Situationen, in denen der Gang bei Start/Stop-Knopf in Stellung OFF (Aus) von P (Parkstufe) auf N (Neutralstellung) geschaltet werden muss, siehe Schritt 4.

Wählhebelsperre

Das Automatikgetriebe ist aus Sicherheitsgründen mit einer Wählhebelsperre ausgerüstet, die verhindert, dass das Getriebe von P (Parkstufe) nach R (Rückwärtsgang) oder D (Fahrstufe) geschaltet werden kann, sofern nicht das Bremspedal getreten wird.

So schalten Sie von P (Parkstufe) oder N (Neutralstellung) auf R (Rückwärtsgang) oder D (Fahrstufe):

1. Treten Sie das Bremspedal und halten Sie es getreten.
2. Lassen Sie den Motor an.
3. Schalten Sie, während Sie das Bremspedal betätigen.

Parken

Stoppen Sie immer vollständig und treten Sie das Bremspedal weiter durch. Schalten Sie in die Position P (Parken), ziehen Sie die Feststellbremse an und drücken Sie die Start/Stop-Taste in die Position OFF. Nehmen Sie den Schlüssel beim Verlassen des Fahrzeugs mit.

! WARNUNG

- **Wenn Sie das Fahrzeug mit laufendem Motor anhalten, achten Sie darauf, dass Sie nicht versehentlich längere Zeit das Gaspedal treten. Der Motor oder die Abgasanlage können sich überhitzen und einen Brand auslösen.**
- **Das Abgas und die Abgasanlage sind sehr heiß. Halten Sie einen Sicherheitsabstand zu den Teilen der Abgasanlage ein.**
- **Stoppen oder parken Sie nicht über brennbaren Materialien wie trockenem Gras, Papier oder Blättern. Sie können sich entzünden und einen Brand verursachen.**

Meldungen auf dem LCD-Display (Kombiinstrument)

Für Gangwechsel Bremse betätigen

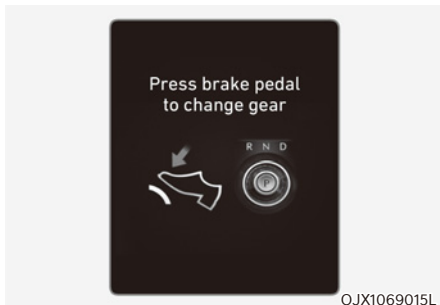

Diese Meldung wird angezeigt, wenn das Bremspedal beim Schalten nicht betätigt wird.

Betätigen Sie das Bremspedal und schalten Sie dann.

Wenn Fahrzeug steht in Stellung P schalten

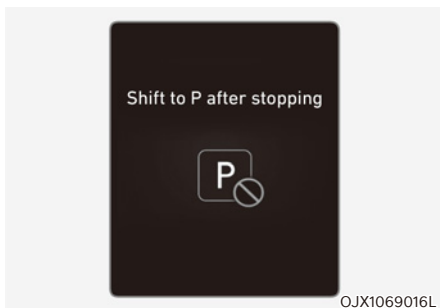

Diese Meldung wird angezeigt, wenn der Gang bei der Fahrt in Stellung P (Parkstufe) geschaltet wird.

Halten Sie das Fahrzeug an, bevor Sie in Stellung P (Parkstufe) schalten.

Schalten in diesen Gang derzeit nicht möglich



Diese Meldung wird angezeigt, wenn die Motordrehzahl zu hoch oder die Fahrgeschwindigkeit zu schnell ist, um den Gang zu wechseln.

Verringern Sie die Fahrgeschwindigkeit oder bremsen Sie, bevor Sie schalten.

Fehler im Schaltsystem



Diese Meldung wird angezeigt, wenn das Getriebe oder die Schalttaste in der Stellung P (Parkstellung) nicht ordnungsgemäß funktioniert.

Wir empfehlen Ihnen, das Fahrzeug von einem Vertragshändler für Markenprodukte von Genesis prüfen zu lassen.

Drehschaltregler prüfen

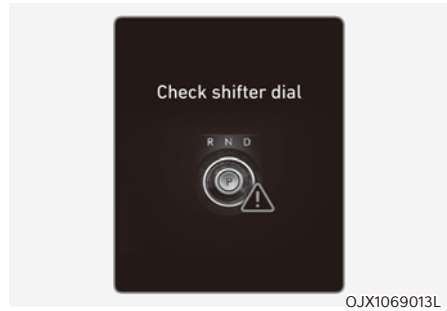

Diese Meldung wird angezeigt, wenn eine Fehlfunktion des Schaltreglers vorliegt.

Wir empfehlen Ihnen, das Fahrzeug von einem Vertragshändler für Markenprodukte von Genesis prüfen zu lassen.

P Taste prüfen

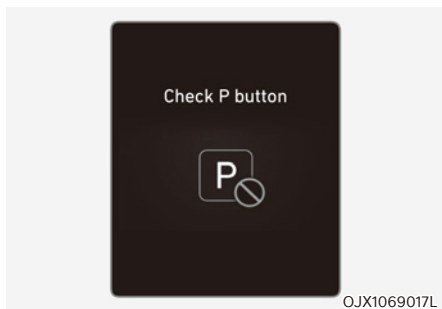

OJX1069017L

Diese Meldung wird angezeigt, wenn ein Problem mit der P-Taste vorliegt.

Wir empfehlen Ihnen, das Fahrzeug von einem Vertragshändler für Markenprodukte von Genesis prüfen zu lassen.

Drehschaltregler blockiert

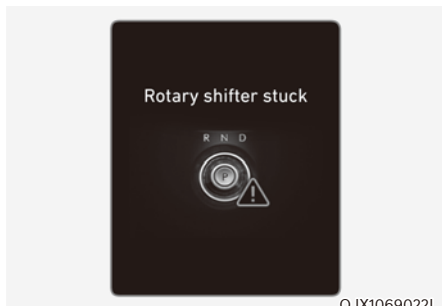

OJX1069022L

Diese Meldung wird angezeigt, wenn der Schaltregler nach dem Drehen nicht auf seine normale Position zurückkehrt.

Wir empfehlen Ihnen, das Fahrzeug von einem Vertragshändler für Markenprodukte von Genesis prüfen zu lassen.

Fahrzeugleistung aufgrund hoher Getriebetemperatur eingeschränkt

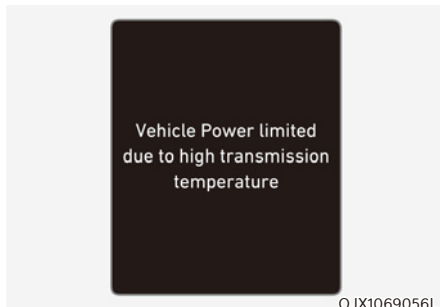

OJX1069056L

Diese Meldung wird bei hoher Temperatur des Getriebeöls angezeigt.

Fahren Sie mit gleichbleibender Geschwindigkeit oder halten Sie das Fahrzeug bei laufendem Motor an einem sicheren Ort an. Wenn die Öltemperatur auf einen normalen Wert zurückkehrt, erlischt die Meldung.

Schaltwippe (Manueller Schaltmodus)

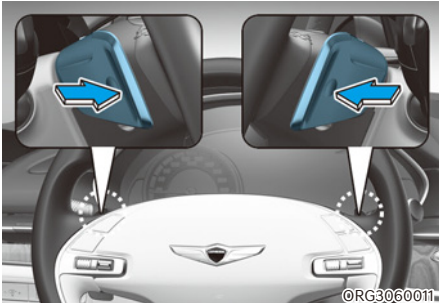

Die Schaltwippe ermöglicht dem Fahrer das Schalten, ohne das Lenkrad loszulassen.

Die Schaltwippe funktioniert wie folgt.

- Ziehen Sie die Schaltwippe [+] oder [-] einmal, um einen Gang nach oben oder unten zu schalten, und das System wechselt vom Automatikschaltmodus in den manuellen Schaltmodus.
- Um vom manuellen Schaltmodus zurück zum Automatikschaltmodus zu schalten, gehen Sie folgendermaßen vor:
 - Ziehen Sie die Schaltwippe [+] länger als 1 Sekunde.
 - Fahren Sie das Fahrzeug mit einer Geschwindigkeit von unter 7 km/h.
 - Betätigen Sie das Gaspedal länger als sechs Sekunden.
 - Drehen Sie den Schaltregler in die Stellung D (Fahrstellung).



Informationen

Wenn die Schaltwippen [+] und [-] gleichzeitig betätigt werden, wird nicht geschaltet.

Ratschläge für die Fahrpraxis

- Schalten Sie niemals bei betätigtem Gaspedal den Gang von Stellung P (Parkstufe) oder Neutralstellung (N) in eine andere Schaltstufe.
- Schalten Sie den Gang niemals während der Fahrt in Stellung P (Parkstufe).
Legen Sie den Rückwärtsgang (R) immer erst ein, nachdem das Fahrzeug vollständig zum Stillstand gekommen ist.
- Schalten Sie den Gang während der Fahrt nicht in Stellung N (Neutralstellung). Wenn der Gang während der Fahrt in Stellung N (Neutralstellung) geschaltet wird, kann das Fahrzeug keine Motorbremsung mehr durchführen. Dies kann das Unfallrisiko erhöhen.
Wenn Sie den Gang während der Fahrt zurück in Stellung D (Fahrstufe) stellen, kann das Getriebe schwer beschädigt werden.
- Schalten Sie bei Bergauf- oder Bergabfahrten für Vorwärtsfahrt immer auf D (Fahrstufe) bzw. für Rückwärtsfahrt auf R (Rückwärtsgang) und überprüfen Sie vor der Fahrt den auf dem Kombiinstrument angezeigten eingelegten Gang. Wenn Sie beim Fahren einen Gang in die entgegengesetzte Richtung einlegen, schaltet sich der Motor aus und es kann aufgrund der schlechteren Bremsleistung zu einem schweren Unfall kommen.
- Lassen Sie Ihren Fuß während der Fahrt nicht auf dem Bremspedal ruhen. Selbst ein leichter, aber ständiger Pedaldruck kann zu Überhitzung der Bremsen, Verschleiß der Bremse und möglicherweise zum Ausfall der Bremse führen.

- Ziehen Sie immer die Feststellbremse an, wenn Sie das Fahrzeug verlassen. Verlassen Sie sich nicht darauf, dass das Fahrzeug durch Einlegen der Parkstufe (P) vor dem Wegrollen gesichert ist.
- Fahren Sie auf rutschigem Untergrund besonders vorsichtig. Seien Sie besonders beim Bremsen, Beschleunigen oder Schalten vorsichtig. Auf einer rutschigen Fahrbahn kann eine abrupte Änderung der Fahrzeuggeschwindigkeit dazu führen, dass die Antriebsräder ihre Traktion verlieren und die fehlende Fahrzeugkontrolle zu einem Unfall führt.
- Optimale Fahrleistungen und Verbrauchswerte werden erzielt, wenn das Gaspedal sanft betätigt wird.



WARNUNG

Risiko schwerer oder tödlicher Verletzungen senken:

- **Legen Sie IMMER den Sicherheitsgurt an. In einer Kollision ist ein nicht angeschnallter Fahrgast wesentlich stärker der Gefahr schwerer oder tödlicher Verletzungen ausgesetzt als ein ordnungsgemäß angeschnallter Fahrgast.**
- **Fahren Sie in Kurven und beim Wenden nicht mit hoher Geschwindigkeit.**
- **Vermeiden Sie abrupte Lenkbewegungen wie z. B. schnelle Fahrbahnwechsel und scharfe Kurvenfahrten.**
- **Das Risiko eines Fahrzeugüberschlags ist bei höheren Geschwindigkeiten (z. B. auf der Autobahn) deutlich größer.**
- **Der Verlust der Kontrolle über das Fahrzeug tritt häufig ein, wenn zwei oder mehr Räder von der Fahrbahn abkommen und der Fahrer zu stark gegenlenkt, um wieder auf die Fahrbahn zu gelangen.**
- **Wenn Ihr Fahrzeug die Fahrbahn verlassen sollte, vermeiden Sie Übersteuern. Verlangsamen Sie stattdessen die Fahrt, bevor Sie wieder in die Fahrspur lenken.**
- **Genesis empfiehlt die Einhaltung sämtlicher Geschwindigkeitsbegrenzungen.**

HINWEIS

Kickdown-Mechanismus

Verwenden Sie den Kickdown-Mechanismus für maximale Beschleunigung. Drücken Sie das Gaspedal über den Druckpunkt hinaus. Das Automatikgetriebe schaltet abhängig von der Motordrehzahl in einen niedrigeren Gang.

BREMSANLAGE

Bremsanlage mit Bremskraftverstärker

Die Bremsanlage Ihres Fahrzeugs verfügt über einen Bremskraftverstärker und wird bei normaler Benutzung automatisch nachgestellt.

Wenn der Motor nicht läuft oder während der Fahrt ausgeschaltet wird, funktioniert der Bremskraftverstärker nicht. Sie können Ihr Fahrzeug trotzdem anhalten, indem Sie eine höhere Kraft auf das Bremspedal ausüben als üblich. Der Bremsweg wird jedoch länger sein als mit Bremskraftverstärker.

Bei abgestelltem Motor nimmt die restliche Bremskraftunterstützung mit jeder Betätigung des Bremspedals ab. Treten Sie deshalb nicht mehrfach das Bremspedal, wenn die Servounterstützung unterbrochen ist.



WARNUNG

Beachten Sie folgende Sicherheitshinweise:

- **Lassen Sie Ihren Fuß während der Fahrt nicht auf dem Bremspedal ruhen. Dies würde dazu führen, dass die Bremsen überhitzen, übermäßig verschleifen und dass sich der Bremsweg verlängert.**
- **Wenn Sie einen langen oder steilen Abhang hinunterfahren, verwenden Sie die Schaltwippe und schalten manuell in einen niedrigeren Gang, um die Geschwindigkeit ohne übermäßige Nutzung des Bremspedals zu steuern. Eine permanente Bremsung bewirkt, dass die Bremsen überhitzen. Das könnte zu einem vorübergehenden Verlust der Bremsleistung führen.**

- **Bei nassen Bremsen kann es vorkommen, dass das Fahrzeug beim Bremsen nicht wie gewohnt abgebremst wird oder zur Seite zieht. Ein leichtes Probepremsen zeigt Ihnen an, ob die Bremsanlage nass geworden ist. Testen Sie Ihre Bremsen immer auf diese Weise, nachdem Sie durch tiefe Wasseransammlungen gefahren sind. Tippen Sie leicht auf das Bremspedal, um die Bremsen aufzuwärmen und zu trocknen, und halten Sie dabei eine sichere Fahrgeschwindigkeit bei, bis die Bremsleistung wieder normal ist. Fahren Sie erst mit hohen Geschwindigkeiten, wenn die Bremsen einwandfrei funktionieren.**

Verschleißmelder, Scheibenbremsbeläge

Wenn der Bremsbelagverschleiß soweit fortgeschritten ist, dass die Bremsbeläge ersetzt werden sollten, hören Sie ein hohes Quietschgeräusch von den Vorder- oder Hinterrädern. Der Ton kann unterbrochen auftreten oder immer dann auftreten, wenn Sie das Bremspedal treten.

Denken Sie daran, dass bestimmte Fahrbedingungen oder Witterungsbedingungen ein Quietschen der Bremsen verursachen, wenn Sie die Bremsen zum ersten Mal (oder sie leicht) betätigen. Dies ist normal und weist nicht auf ein Problem an den Bremsen hin.

HINWEIS

Fahren Sie nicht mit verschlissenen Bremsbelägen, da dies kostspielige Reparaturen verursachen kann.



Informationen

Lassen Sie die Bremsbeläge an der Vorder- oder Hinterachse immer achsweise ersetzen.

Elektronische Feststellbremse (EPB)

Feststellbremse betätigen

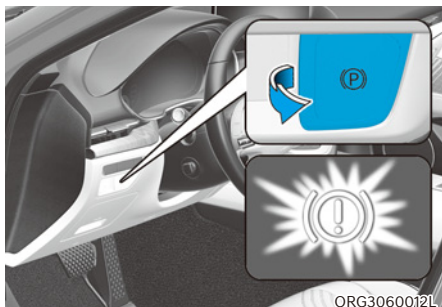

Elektronische Feststellbremse (EPB) anziehen:

1. Treten Sie das Bremspedal und halten Sie es getreten.
2. Ziehen Sie den EPB-Schalter.

Vergewissern Sie sich, dass die Warnleuchte der Feststellbremse aufleuchtet.

Unter den folgenden Bedingungen wird die elektronische Feststellbremse (EPB) automatisch aktiviert:

- Wenn dies von anderen Systemen angefordert wurde.
- Wenn der Fahrer das Fahrzeug ausschaltet, während Auto Hold aktiv ist.

Notbremsung

Wenn während der Fahrt ein Problem mit dem Bremspedal besteht, ist eine Notbremsung möglich, indem der EPB-Schalter hochgezogen und gehalten wird. Das Bremsen ist nur möglich, wenn Sie den EPB-Schalter halten. Der Bremsweg ist jedoch länger als normal.

WARNUNG

Aktivieren Sie die EPB außer in Notfällen nicht während der Fahrt, um das Risiko schwerer Verletzungen oder des Todes zu verringern. Es könnte die Bremsanlage beschädigen und zu einem Unfall führen.

Informationen

Bei Notbremsungen leuchtet die Warnleuchte der Feststellbremse auf und zeigt damit an, dass das System gerade aktiv ist.

HINWEIS

Wenn Sie ein ständiges Geräusch oder Brandgeruch bemerken, während die EPB für eine Notbremsung verwendet wird, sollten Sie das System von einer Vertragswerkstatt für Markenprodukte von Genesis prüfen lassen.

Feststellbremse lösen

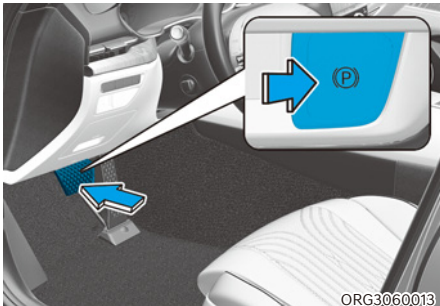

EPB (elektronische Feststellbremse) lösen:

1. Drücken Sie den Start/Stop-Knopf in die Position ON oder START.
2. Drücken Sie bei betätigtem Bremspedal den EPB-Schalter.

Vergewissern Sie sich, dass die Warnleuchte der Feststellbremse erlischt.

EPB (elektronische Feststellbremse) automatisch lösen:

- Gang in P (Parkstellung)
Betätigen Sie bei laufendem Motor das Bremspedal und schalten Sie von P (Parkstellung) nach R (Rückwärtsgang) oder D (Fahrstellung).
- Gang in N (Neutralstellung)
Betätigen Sie bei laufendem Motor das Bremspedal und schalten Sie von N (Neutralstellung) nach R (Rückwärtsgang) oder D (Fahrstellung).

- Kontrollieren Sie die Einhaltung der folgenden Bedingungen:
 1. Stellen Sie sicher, dass die Sicherheitsgurte angelegt sind und Türen, Motorhaube und Heckklappe geschlossen sind.
 2. Betätigen Sie bei laufendem Motor das Bremspedal und schalten Sie von P (Parkstellung) nach R (Rückwärtsgang), D (Fahrstellung) oder in den Handschaltmodus.
 3. Treten Sie das Gaspedal.
Vergewissern Sie sich, dass die Warnleuchte der Feststellbremse erlischt.

i Informationen

- **Zu Ihrer Sicherheit können Sie die EPB aktivieren, auch wenn sich der Start/Stop-Knopf in Position OFF befindet (nur wenn Batteriestrom verfügbar ist), aber Sie können diese nicht lösen.**
- **Treten Sie zu Ihrer eigenen Sicherheit das Bremspedal und lösen Sie die Feststellbremse von Hand mit dem EPB-Schalter, wenn Sie bergab fahren oder das Fahrzeug zurücksetzen.**

HINWEIS

- **Wenn die Warnleuchte der Feststellbremse weiter leuchtet, auch wenn die EPB freigegeben wurde, sollten Sie das System von einer Vertragswerkstatt für Markenprodukte von Genesis prüfen zu lassen.**
- **Fahren Sie Ihr Fahrzeug nicht mit angezogener elektronischer Feststellbremse. Dadurch können die Bremscheiben und der Bremsrotor verschleifen.**

Warnmeldungen

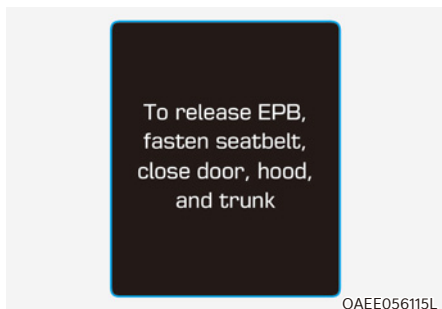

EPB lösen, Sicherheitsgurt anlegen, Tür, Haube und Kofferraum schließen

- Wenn Sie versuchen, mit EPB zu fahren, ertönt ein Warnton, und eine Warnmeldung wird angezeigt.
- Wenn der Sicherheitsgurt des Fahrers nicht angelegt ist und die Motorhaube oder Kofferraumklappe offen ist, werden ein Warnton und eine Warnmeldung ausgegeben.
- Wenn ein Problem mit dem Fahrzeug auftritt, ertönt ein Warnsignal und es erscheint eine Warnmeldung.

Treten Sie unter den genannten Umständen das Bremspedal und lösen Sie die elektrische Feststellbremse, indem Sie den EPB-Schalter drücken.

WARNUNG

- Wenn Sie das Fahrzeug parken oder abstellen, lassen Sie es immer völlig zum Stehen kommen und lassen Sie den Fuß auf dem Bremspedal.

Schalten Sie in die Position P (Parkstellung), drücken Sie den EPB-Schalter und drücken Sie die Start/Stop-Taste in die Position OFF. Nehmen Sie den Schlüssel beim Verlassen des Fahrzeugs mit.

Fahrzeuge, bei denen die Parkstellung (P) nicht vollständig aktiviert ist und die Feststellbremse angezogen ist, können sich versehentlich in Bewegung setzen und Sie oder andere Personen verletzen.

- Personen, die mit der Bedienung Ihres Fahrzeugs nicht vertraut sind, dürfen den Hebel der Feststellbremse NIEMALS anfassen. Wenn die EPB unbeabsichtigt freigegeben wird, kann es zu schweren Verletzungen kommen.
- Lassen Sie die EPB nur los, wenn Sie im Fahrzeug sitzen und den Fuß fest auf dem Bremspedal halten.

HINWEIS

- Betätigen Sie das Gaspedal nicht, solange die Feststellbremse angezogen ist. Wenn Sie bei eingeschalteter EPB das Gaspedal betätigen, ertönt eine Warnton, und eine Warnmeldung wird angezeigt. Die Feststellbremse kann beschädigt werden.
- Das Fahren mit angezogener Feststellbremse kann die Bremsanlage überhitzen und zu vorzeitigem Verschleiß oder zur Beschädigung von Bremsenteilen führen. Vergewissern Sie sich vor dem Fahren, dass die EPB freigegeben ist und die Warnleuchte für die Feststellbremse ausgeschaltet ist.

Informationen

- Während des Betriebs oder der Freigabe der EPB ist möglicherweise ein Klicken zu hören. Diese Bedingungen sind normal und zeigen an, dass die EPB ordnungsgemäß funktioniert.
- Wenn Sie Ihre Wagenschlüssel einem Parkplatzwächter oder Hotelboy überlassen, informieren Sie ihn, wie die EPB funktioniert.

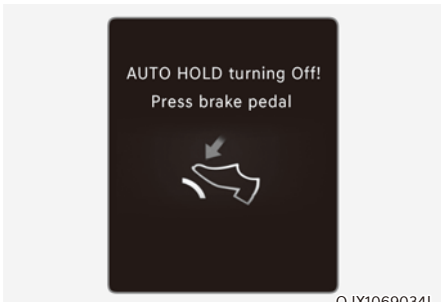

AUTO HOLD wird deaktiviert! Bitte bremsen

Wenn der Wechsel von Auto Hold zu EPB nicht ordnungsgemäß funktioniert, ertönt ein Warnsignal und es erscheint eine diesbezügliche Meldung.

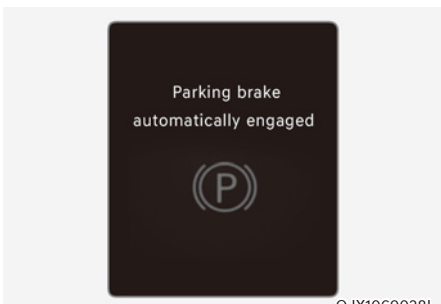

Feststellbremse automatisch aktiviert

Wenn EPB angezogen wird, während Auto Hold aktiviert ist, ertönt ein Warnton, und eine Warnmeldung wird angezeigt.

EPB-Fehlfunktion

Die Warnleuchte der elektronischen Feststellbremse (EPB) leuchtet auf, wenn der Start/Stop-Knopf in die Position ON gedrückt wird, und erlischt nach etwa 3 Sekunden, wenn das System normal funktioniert.

Wenn die EPB-Warnleuchte nicht erlischt, beim Fahren aufleuchtet oder nicht aufleuchtet, wenn der Start/Stop-Knopf in die Stellung ON (EIN) gedrückt wird, liegt möglicherweise eine Störung der elektrischen Feststellbremse vor.

In diesem Fall sollten Sie das System von einer Vertragshändler für Markenprodukte von Genesis prüfen lassen.

Die EPB-Warnleuchte kann aufleuchten, wenn die ESC-Kontrollleuchte leuchtet, weil die ESC nicht ordnungsgemäß funktioniert, dies zeigt jedoch nicht notwendigerweise eine Fehlfunktion der EPB an.

HINWEIS

- Wenn die EPB-Warnleuchte weiterhin aufleuchtet, empfehlen wir Ihnen, das System von einer Vertragswerkstatt für Markenprodukte von Genesis prüfen zu lassen.
- Wenn die Warnleuchte für die Feststellbremse nicht leuchtet oder blinkt, obwohl der EPB-Schalter nach oben gezogen wurde, wird die EPB möglicherweise nicht aktiviert.
- Wenn die Warnleuchte der Feststellbremse blinkt, während die Warnleuchte für EPB leuchtet, drücken Sie den Schalter und ziehen Sie ihn dann nach oben. Wiederholen Sie dies noch einmal. Wenn die EPB-Warnung nicht erlischt, empfehlen wir Ihnen, das System von einer Vertragswerkstatt für Markenprodukte von Genesis prüfen zu lassen.

Warnleuchte für die Feststellbremse

Kontrollieren Sie die Warnleuchte der Feststellbremse, indem Sie den Start/Stop-Knopf in die Stellung ON (EIN) bringen.

Die Leuchte wird eingeschaltet, wenn die Feststellbremse bei Start/Stop-Knopf in der Stellung START oder ON angezogen wird.

Vergewissern Sie sich vor dem Losfahren, dass die Feststellbremse gelöst wurde und die Bremswarnleuchte erloschen ist.

Wenn die Warnleuchte der Feststellbremse nach dem Lösen der Feststellbremse bei laufendem Motor nicht erlischt, könnte eine Störung im Bremssystem vorliegen. Es ist notwendig, dass Ihr Fahrzeug in diesem Fall umgehend geprüft wird.

Wenn es möglich ist, fahren Sie das Fahrzeug in diesem Fall nicht weiter. Wenn dies nicht möglich ist, fahren Sie mit äußerster Vorsicht und nur bis zu einem sicheren Parkplatz oder einer Werkstatt.

Wenn die Elektronische Feststellbremse (EPB) nicht gelöst wird

Wenn sich die elektrische Feststellbremse nicht ordnungsgemäß lösen lässt, sollten Sie das Fahrzeug auf einem Abschlepp-Pritschenwagen in eine Vertragswerkstatt für Markenprodukte von Genesis bringen und das System prüfen lassen.

Auto Hold (Automatisch Halten)

Die Auto-Hold-Funktion hält das Fahrzeug im Stillstand, auch wenn das Bremspedal nicht niedergedrückt wird, nachdem der Fahrer das Fahrzeug mit dem Bremspedal vollständig zum Stehen gebracht hat.

Nutzung:

©RG3060015

1. Betätigen Sie bei geschlossener Fahrertür und Motorhaube das Bremspedal und dann den Schalter AUTO HOLD. Die weiße AUTO HOLD-Kontrollleuchte leuchtet, d. h., das System ist betriebsbereit.

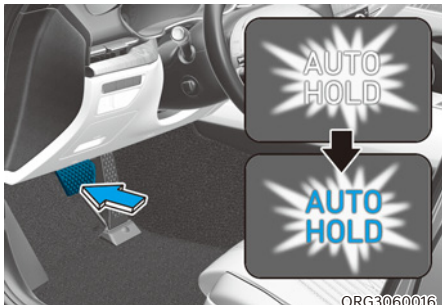

2. Wenn Sie das Fahrzeug mit dem Bremspedal vollständig anhalten, hält Auto Hold den Bremsdruck aufrecht, um das Fahrzeug im Stillstand zu halten. Die Anzeige wechselt von weiß auf grün.
3. Das Fahrzeug bleibt auch dann stehen, wenn Sie das Bremspedal loslassen.
4. Wenn die elektronische Feststellbremse (EPB) aktiviert wird, wird die Auto-Hold-Funktion aufgehoben und die Kontrollleuchte wird weiß.

Zum Lösen:

- Wenn Sie das Gaspedal betätigen und die Fahrstufe D oder der Handschaltmodus aktiviert ist, wird die Auto-Hold-Funktion automatisch freigegeben und das Fahrzeug setzt sich in Bewegung. Die Farbe der Kontrollleuchte AUTO HOLD ändert sich von Grün auf Weiß.
- Wenn das Fahrzeug mit dem Kippschalter für die Geschwindigkeitsregelung (RES+ oder SET-) während des Betriebs von Auto Hold und Tempomat neu gestartet wird, wird die Auto Hold-Funktion unabhängig von der Betätigung des Gaspedals freigegeben. Die Farbe der Kontrollleuchte AUTO HOLD ändert sich von Grün auf Weiß.

⚠️ WARNUNG

Überzeugen Sie sich stets davon, dass der Bereich um das Fahrzeug herum frei ist, wenn die Auto-Hold-Funktion automatisch beendet wird, weil Sie das Gaspedal betätigen.

Geben Sie behutsam Gas, um ruckfrei anzufahren.

Beenden:



1. Treten Sie das Bremspedal und halten Sie es getreten.
2. Drücken Sie den Schalter AUTO HOLD. Daraufhin erlischt die Kontrollleuchte AUTO HOLD.

⚠️ WARNUNG

Damit sich das Fahrzeug nicht plötzlich und unerwartet in Bewegung setzt, treten sie beim Beenden der Funktion „Auto Hold“ **IMMER** das Bremspedal, bevor Sie:

- Bergab fahren
- Rückwärts fahren
- Parken

i Informationen

- Die Auto-Hold-Funktion setzt aus, wenn:
 - Die Fahrertür geöffnet wird.
 - Wenn die Motorhaube geöffnet wird.
 - Der Gang steht in Stellung P (Parkstellung).
 - EPB aktiviert ist.
- Zu Ihrer Sicherheit erfolgt ein automatischer Wechsel von Auto Hold zu EPB, wenn:
 - Die Fahrertür geöffnet wird.
 - Die Motorhaube geöffnet wird.
 - Das Fahrzeug länger als 10 Minuten steht.
 - Das Fahrzeug auf einem steilen Hang steht.
 - Das Fahrzeug sich mehrmals bewegt hat.

In diesen Fällen leuchtet die Warnleuchte für die Feststellbremse, die Farbe der AUTO HOLD-Kontrollleuchte wechselt von grün auf weiß und es ertönt ein Warnsignal; außerdem erscheint eine Warnmeldung, dass die EPB automatisch aktiviert wurde. Betätigen Sie vor dem Weiterfahren das Bremspedal, prüfen Sie, ob der Bereich um das Fahrzeug frei ist und lösen Sie die Feststellbremse manuell mit dem EPB-Schalter.

- Bei Aktivierung von Auto Hold hören Sie möglicherweise mechanische Geräusche. Es ist jedoch normales Betriebsgeräusch.

HINWEIS

Wenn die AUTO-HOLD-Anzeige gelb leuchtet, funktioniert Auto Hold nicht ordnungsgemäß. Wir empfehlen Ihnen, sich an eine Vertragswerkstatt für Markenprodukte von Genesis zu wenden.

! WARNUNG

- Betätigen Sie das Gaspedal langsam, wenn Sie das Fahrzeug starten.
- Deaktivieren Sie zu Ihrer eigenen Sicherheit die Auto-Hold-Funktion, wenn Sie bergab fahren, zurücksetzen oder einparken.

HINWEIS

Bei einer Fehlfunktion der Öffnungserkennung für Fahrertür oder Motorhaube funktioniert die Auto-Hold-Funktion möglicherweise nicht einwandfrei.

Wir empfehlen Ihnen, sich an eine Vertragswerkstatt für Markenprodukte von Genesis zu wenden.

Warnmeldungen

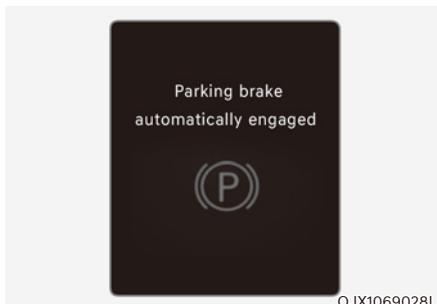

Feststellbremse automatisch aktiviert

Wenn EPB angezogen wird, während Auto Hold aktiviert ist, ertönt ein Warnton, und eine Warnmeldung wird angezeigt.

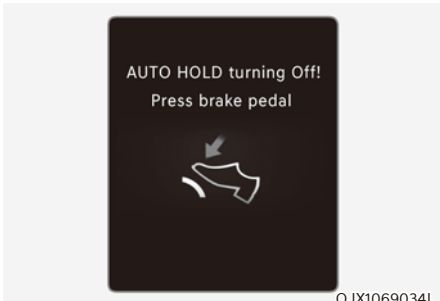

OJX1069034L

AUTO HOLD wird deaktiviert! Bitte bremsen

Wenn der Wechsel von Auto Hold zu EPB nicht ordnungsgemäß funktioniert, ertönt ein Warnsignal und es erscheint eine diesbezügliche Meldung.

Wenn diese Meldung angezeigt wird, funktionieren die Auto-Hold-Funktion und die EPB möglicherweise nicht. Treten Sie zu Ihrer Sicherheit das Bremspedal.

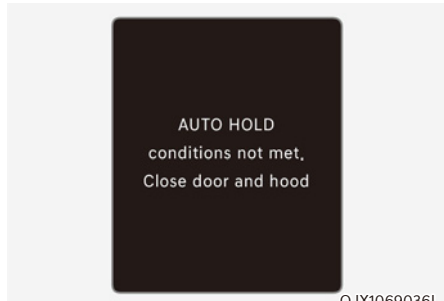

OJX1069036L

**AUTO HOLD nicht verfügbar.
Türen und Motorhaube schließen.**

Wenn Sie die AUTO-HOLD-Taste drücken und Fahrertür und Motorhaube nicht geschlossen sind, ertönt ein Warnton, und auf dem LCD-Display des Kombiinstrumentes erscheint eine Meldung.

Drücken Sie die AUTO-HOLD-Taste, nachdem Sie Fahrertür und Motorhaube geschlossen haben.

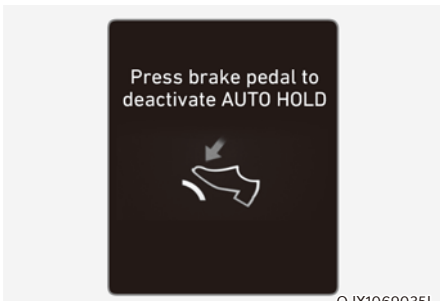

OJX1069035L

Bremse drücken, zum AUTO HOLD deaktivieren

Wenn Sie nicht das Bremspedal treten, während Sie die Auto-Hold-Funktion durch Drücken des Schalters AUTO HOLD deaktivieren, erklingt ein Warnton und es erscheint eine entsprechende Meldung.

ABS-Bremssystem



WARNUNG

Ein Antiblockierbremssystem (ABS) oder eine elektronische Stabilitätskontrolle (ESC) verhindert keine Unfälle durch unangemessene oder gefährliche Fahrmanöver. Auch wenn die Kontrolle über das Fahrzeug bei Notbremsungen verbessert wird, müssen Sie immer einen sicheren Abstand zu Objekten vor Ihnen einhalten. In extremen Fahrbedingungen sollte die Fahrgeschwindigkeit immer reduziert werden. Bei Fahrzeugen mit ABS oder ESC kann der Bremsweg bei folgenden Straßenbedingungen länger sein als bei Fahrzeugen ohne diese Systeme.

Drosseln Sie unter folgenden Umständen das Tempo:

- Auf unebener Fahrbahn, auf Kies oder auf schneebedeckten Straßen
- Auf Straßen mit Schlaglöchern oder unterschiedlich hohen Fahrbahnen
- Wenn Schneeketten an Ihrem Fahrzeug montiert sind

Die Funktion des ABS- oder ESC-Systems sollte nicht bei hohen Geschwindigkeiten oder Kurvenfahrten getestet werden. Dies könnte Ihre Sicherheit oder die Sicherheit anderer gefährden.

ABS ist ein elektronisches Bremssystem, das Bremschlupf verhindert. Mit ABS kann der Fahrer gleichzeitig lenken und bremsen.

Nutzung der ABS-Funktion

Um Ihr ABS in einer Notsituation optimal zu nutzen, dürfen Sie den Bremsdruck nicht modulieren und die Bremsen nicht wiederholt durchtreten und freigeben. Betätigen Sie das Bremspedal so stark wie möglich.

Wenn Sie Ihre Bremsen unter Bedingungen betätigen, die die Räder blockieren könnten, hören Sie ein Tickgeräusch von den Bremsen oder bemerken ein entsprechendes Gefühl am Bremspedal. Dies ist normal und bedeutet, dass Ihr ABS aktiv ist.

Das ABS verkürzt weder die zum Anhalten des Fahrzeugs benötigte Zeit noch den dafür benötigten Weg.

Halten Sie immer ausreichend Sicherheitsabstand zum vorausfahrenden Fahrzeug.

ABS verhindert kein Rutschen, das aus plötzlichen Richtungswechseln resultiert, z. B. zu schneller Kurvenfahrt oder einem plötzlichen Spurwechsel. Fahren Sie immer mit einer sicheren Geschwindigkeit entsprechend den Straßen- und Wetterbedingungen.

Das ABS kann einen Stabilitätsverlust nicht verhindern. Lenken Sie bei scharfen Bremsungen immer vorsichtig. Starke oder abrupte Lenkradbewegungen können dazu führen, dass Ihr Fahrzeug in den Gegenverkehr gerät oder von der Straße abkommt.

Auf unbefestigten und unebenen Untergründen kann der Einsatz des ABS-Systems den Bremsweg im Vergleich zu einem Fahrzeug ohne ABS-System verlängern.

Die ABS-Warnleuchte () bleibt einige Sekunden lang eingeschaltet, nachdem der Start/Stop-Knopf in die Stellung ON geschaltet wurde.

Während dieser Zeit durchläuft das ABS eine Selbstdiagnose. Ist alles normal, erlischt die Leuchte. Leuchtet sie dauerhaft auf, liegt ein Problem am ABS vor. Wir empfehlen Ihnen, sich so bald wie möglich an eine Vertragswerkstatt für Markenprodukte von Genesis zu wenden.



WARNUNG

Wenn die ABS-Warnleuchte ((ABS)) dauerhaft aufleuchtet, liegt möglicherweise ein Problem des ABS vor. Ihre Bremskraftverstärker funktionieren normal. Wir empfehlen, sich so bald wie möglich an Ihre Genesis-Vertragswerkstatt zu wenden, um die Gefahr schwerere oder tödlicher Verletzungen zu reduzieren.

HINWEIS

Wenn Sie beim Befahren eines Untergrunds mit schlechter Traktion (z. B. bei Glatteis) längere Zeit das Bremspedal treten, kann das ABS-System dauerhaft aktiviert werden und die ABS-Warnleuchte ((ABS)) kann aufleuchten. Schleppen Sie Ihr Fahrzeug an einen sicheren Ort und schalten Sie das Fahrzeug aus.

Starten Sie das Fahrzeug neu. Wenn die ABS-Warnleuchte erlischt, ist die Funktion des ABS-Systems ordnungsgemäß.

Andernfalls liegt möglicherweise ein Problem des ABS vor. Wir empfehlen Ihnen, sich so bald wie möglich an eine Vertragswerkstatt für Markenprodukte von Genesis zu wenden.



Informationen

Wenn Sie Ihr Fahrzeug wegen einer entladenen Batterie mit Starthilfekabeln starten, leuchtet gleichzeitig die ABS-Warnleuchte ((ABS)) auf. Dies ist eine Folge der zu geringen Batteriespannung, und zeigt keine Störung des ABS-Systems an. Lassen Sie vor Fahrtantritt die Batterie laden.

Elektronische Stabilitätskontrolle (ESC)

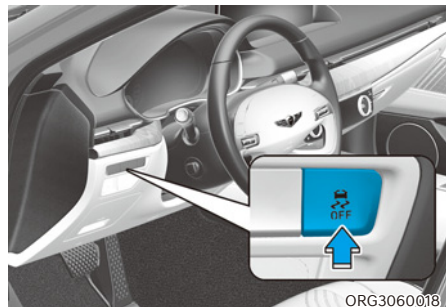

Die elektronische Stabilitätskontrolle (ESC) dient dazu, das Fahrzeug bei Kurvenfahrten zu stabilisieren.

Die ESC vergleicht den Lenkradeinschlag mit der tatsächlichen Bewegung des Fahrzeugs. Der ESC übt einen Bremsdruck auf alle Fahrzeugbremsen aus und greift in das Motormanagementsystem ein, um den Fahrer bei der Einhaltung des vorgesehenen Kurses zu unterstützen. Es ist kein Ersatz für eine sichere Fahrweise. Passen Sie Ihre Geschwindigkeit und das Fahrverhalten immer den Straßenverhältnissen an.



WARNUNG

Passen Sie Ihre Geschwindigkeit immer dem Straßenzustand an und durchfahren Sie Kurven nie mit zu hoher Geschwindigkeit. Das ESC-System verhindert keine Unfälle.

Überhöhte Geschwindigkeit in Kurven, abrupte Lenkbewegungen und Aquaplaning können zu schweren Unfällen führen.

ESC-Betrieb

ESC eingeschaltet

Wenn der Start/Stop-Knopf auf ON steht, leuchten die Kontrollleuchten ESC und ESC OFF ungefähr drei Sekunden lang auf. Wenn beide Leuchten erlöschen sind, ist das ESC-System aktiviert.

Während des ESC-Betriebs



Wenn das ESC-System aktiv ist, blinkt die ESC-Kontrollleuchte:

- Wenn Sie Ihre Bremsen unter Bedingungen betätigen, die die Räder blockieren könnten, hören Sie ein Tickgeräusch von den Bremsen oder bemerken ein entsprechendes Gefühl am Bremspedal. Dies ist ein normaler Vorgang, der belegt, dass das ESC-System aktiv ist.
- Wenn das ESC eingreift, reagiert der Motor möglicherweise nicht wie gewohnt auf die Gaspedalstellung.
- Wenn der Tempomat verwendet wurde, als der ESC aktiviert wurde, wird der Tempomat automatisch deaktiviert. Der Tempomat kann wieder eingeschaltet werden, wenn die Straßenbedingungen dies zulassen. **Siehe „Tempomatsystem“ in Kapitel 7 (ausstattungsabhängig).**

- Beim Verlassen einer verschmutzten Fahrbahn oder bei Fahrt auf glatter Straße erhöht sich möglicherweise die Motordrehzahl nicht, selbst wenn Sie das Gaspedal voll durchtreten. Dies ist dazu da, die Stabilität und die Traktion Ihres Fahrzeugs aufrechtzuerhalten, und stellt kein Problem dar.

ESC OFF-Zustand



ESC-Betrieb abbrechen:

- Zustand 1
Drücken Sie kurz die ESC OFF-Taste. Die Kontrollleuchte „ESC OFF“ und/oder die Meldung „Traktionskontrolle Aus“ leuchten auf. In diesem Zustand ist die Traktionssteuerungsfunktion von ESC (Motormanagement) deaktiviert, die Bremssteuerung des ESC (Bremsmanagement) jedoch weiterhin aktiv.
- Status 2
Drücken Sie die ESC OFF-Taste länger als 3 Sekunden. Die Kontrollleuchte ESC OFF und/oder die Meldung „Traktions- & Stabilitätskontrolle Aus“ leuchten auf und ein Warnton ertönt. In diesem Zustand sind sowohl die Traktionskontrolle des ESC (Motormanagement) als auch die Bremssteuerung des ESC (Bremsmanagement) deaktiviert.
Wenn der Start/Stop-Knopf bei ausgeschaltetem ESC-System in die Position OFF gedrückt wird, bleibt das ESC-System ausgeschaltet. Beim nächsten Start des Verbrennungsmotors wird das ESC-System automatisch wieder eingeschaltet.

Kontrollleuchten

- ESC Kontrollleuchte (blinkt)



- ESC OFF Kontrollleuchte (leuchtet auf)



Wenn der Start/Stop-Knopf in die Stellung ON (EIN) gedrückt wird, leuchtet die ESC-Kontrollleuchte auf und erlischt dann, sofern das ESC ordnungsgemäß funktioniert.

Die ESC-Kontrollleuchte blinkt immer, wenn das ESC eingreift.

Bleibt die ESC-Kontrollleuchte an, liegt möglicherweise eine Funktionsstörung des Fahrzeugs mit dem ESC-System vor. Wenn diese Warnleuchte aufleuchtet, empfehlen wir, das Fahrzeug so bald wie möglich in einer Vertragswerkstatt für Markenprodukte von Genesis prüfen zu lassen.

Die Kontrollleuchte ESC OFF leuchtet auf, wenn das ESC ausgeschaltet wird.



WARNUNG

Wenn die Kontrollleuchte ESC blinkt, ist das ESC aktiv:

Fahren Sie langsam und versuchen Sie NIEMALS, zu beschleunigen. Schalten Sie NIEMALS das ESC aus, während die ESC-Kontrollleuchte blinkt. Andernfalls können Sie die Kontrolle über das Fahrzeug verlieren und einen Unfall verursachen.

HINWEIS

Wenn Sie mit Felgen und Reifen unterschiedlicher Größe fahren, kann dies zu Fehlfunktionen des ESC-Systems führen. Stellen Sie vor dem Reifenwechsel sicher, dass alle vier Felgen und Räder die gleiche Größe haben. Fahren Sie das Fahrzeug niemals mit Felgen und Reifen unterschiedlicher Größe.

ESC-System abschalten

Während der Fahrt

Der ESC-OFF-Modus sollte nur kurz verwendet werden, um das Fahrzeug zu befreien, wenn es in Schnee oder Schlamm feststeckt. Dazu wird der Betrieb des ESC vorübergehend unterbrochen, um das Raddrehmoment aufrechtzuerhalten.

Wenn Sie das ESC-System während der Fahrt abschalten möchten, drücken Sie die ESC OFF-Taste, während Sie auf ebenem Straßenbelag fahren.

HINWEIS

Um Beschädigungen des Getriebes zu verhindern:

- Lassen Sie die Räder einer Achse nicht zu stark durchdrehen, während die Warnleuchten für ESC, ABS und Feststellbremse aufleuchten. Solche Reparaturen sind nicht durch die Fahrzeuggarantie abgedeckt. Verringern Sie die Motorleistung, und lassen Sie die Räder nicht zu stark durchdrehen, wenn diese Leuchten aufleuchten.
- Achten Sie darauf, dass das ESC ausgeschaltet ist (Kontrollleuchte ESC OFF leuchtet), wenn das Fahrzeug auf einem Rollenprüfstand getestet werden soll.



Informationen

Das Ausschalten der ESC-Funktion hat keinen Einfluss auf die Funktion des ABS oder der herkömmlichen Bremsanlage.

Fahrzeugstabilitätsmanagement (VSM)

Das Fahrzeugstabilitätsmanagement ist eine Funktion des Systems der elektronischen Stabilitätskontrolle (ESC). Dadurch bleibt das Fahrzeug stabil, wenn Sie auf nassen, rutschigen und unebenen Straßen plötzlich beschleunigen oder bremsen und die Traktion der vier Reifen plötzlich ungleichmäßig wird.



WARNUNG

Beachten Sie die folgenden Sicherheitshinweise bei der Nutzung des Fahrzeugstabilitätsmanagements:

- Prüfen Sie **IMMER** die Geschwindigkeit und den Abstand zum vorausfahrenden Fahrzeug. Das VSM-System ist kein Ersatz für eine sichere Fahrweise.
- Passen Sie Ihre Geschwindigkeit immer dem Straßenzustand an. Das VSM-System verhindert keine Unfälle. Zu hohe Geschwindigkeit bei schlechtem Wetter, auf rutschigen und unebenen Straßen kann zu schweren Unfällen führen.

VSM-Funktion

Während des ESC-Betriebs

Wenn Sie die Bremsen unter Bedingungen betätigen, die das ESC-System aktivieren könnten, hören Sie möglicherweise Geräusche von den Bremsen oder bemerken ein entsprechendes Gefühl am Bremspedal. Dies ist ein normaler Vorgang, der belegt, dass das VSM-System aktiv ist.



Informationen

Unter den folgenden Bedingungen greift das VSM nicht ein:

- Fahrt auf einer ansteigenden oder abfallenden Straße, z. B. bei Gefälle oder Berg.
- Fahrzeug zurücksetzen.
- Die Kontrollleuchte ESC OFF leuchtet.
- Die EPS-Warnleuchte (elektrische Servolenkung) (⚠) ist eingeschaltet oder blinkt.



VSM abgeschaltet

Um den VSM-Betrieb abzubrechen, drücken Sie die ESC OFF-Taste. Die Kontrollleuchte ESC OFF () leuchtet auf.

Zum Einschalten des VSM drücken Sie die ESC OFF-Taste erneut. Die Kontrollleuchte ESC OFF erlischt.



WARNUNG

Wenn die ESC-Kontrollleuchte () oder EPS-Warnleuchte () leuchtet oder blinkt, weist das VSM-System möglicherweise eine Fehlfunktion auf. Wenn die Warnleuchte aufleuchtet, empfehlen wir, das Fahrzeug so bald wie möglich in einer Vertragswerkstatt für Markenprodukte von Genesis prüfen zu lassen.

HINWEIS

Wenn Sie mit Felgen und Reifen unterschiedlicher Größe fahren, kann dies zu Fehlfunktionen des VSM-Systems führen. Stellen Sie vor dem Reifenwechsel sicher, dass alle vier Felgen und Räder die gleiche Größe haben. Fahren Sie niemals mit Reifen und Felgen unterschiedlicher Größe.

Berganfahrassistent (HAC)

Der Berganfahrassistent verhindert, dass das Fahrzeug rückwärts rollt, wenn ein Fahrzeug nach einem Stopp auf einem Gefälle gestartet wird. Das System betätigt die Bremsen automatisch für ungefähr 5 Sekunden und löst die Bremse nach 5 Sekunden oder wenn das Gaspedal betätigt wird.



WARNUNG

Seien Sie immer bereit, das Gaspedal zu betätigen, wenn Sie auf einer Steigung starten. Der Berganfahrassistent aktiviert nur etwa 5 Sekunden.



Informationen

- Der Berganfahrassistent ist nicht aktiv, wenn der Gang in die Stellung P (Parkstellung) oder N (Neutralstellung) geschaltet ist.
- Der Berganfahrassistent wird auch aktiviert, wenn die ESC (elektronische Stabilitätskontrolle) deaktiviert ist. Es wird jedoch nicht aktiviert, wenn ESC nicht normal arbeitet.

ESS (Emergency Stop Signal, Notbremssignal) (ausstattungsabhängig)

Das Notbremssignal warnt den Hintermann bei Vollbremsungen (blinkende Bremsleuchten).

Die Funktion wird unter den folgenden Umständen aktiviert:

- Das Fahrzeug hält plötzlich an. (Die Verzögerung überschreitet 7 m/s^2 und die Fahrgeschwindigkeit überschreitet 55 km/h .)
- Das ABS greift ein.

Der Warnblinker schaltet sich nach dem Blinken der Bremsleuchten automatisch ein:

- Wenn die Fahrgeschwindigkeit nicht über 40 km/h liegt,
- Wenn das ABS deaktiviert ist und
- Wenn die plötzliche Bremssituation vorbei ist.

Die Warnblinkleuchten werden abgeschaltet:

- Wenn das Fahrzeug über eine bestimmte Zeitperiode mit geringer Geschwindigkeit fährt.

Der Fahrer kann die Warnblinkanlage manuell durch Drücken der Taste ausschalten.



Informationen

Das Notbremssignal wird nicht aktiviert, wenn die Warnblinkanlage bereits eingeschaltet ist.

Multikollisionsbremse (MCB) (ausstattungsabhängig)

Die Multikollisionsbremse regelt bei einem Unfall, bei dem der Airbag oder der Gurtstraffer des Sicherheitsgurts aktiviert wird, die Bremse automatisch, um die Gefahr zusätzlicher Unfälle zu reduzieren.

Systemfunktion

- Von dem Moment, in dem der Airbag oder der Gurtstraffer des Sicherheitsgurts aktiviert, überwacht die Multikollisionsbremse für kurze Zeit die Intensität der Brems- und Gaspedalbetätigung. Das System greift ein, wenn die folgenden Bedingungen erfüllt sind:
 - Fahrgeschwindigkeit zum Zeitpunkt des Unfalls liegt unter 180 km/h .
 - Das Bremspedal und das Gaspedal werden kaum betätigt.
- Wenn der Fahrer das Bremspedal über ein bestimmtes Maß hinaus betätigt, während die Multikollisionsbremse aktiv ist, hat die Bremsleistung Priorität gegenüber der automatischen Bremsung durch die Multikollisionsbremse. Wenn der Fahrer jedoch den Fuß vom Bremspedal nimmt, wird die automatische Bremsung durch die Multikollisionsbremse auch weiterhin beibehalten.

System Aus

Die Multikollisionsbremse wird in den folgenden Situationen deaktiviert:

- Das Gaspedal wird über ein bestimmtes Maß hinaus betätigt.
- Das Fahrzeug hält an.
- Es liegt eine Störung der elektronischen Stabilitätskontrolle (ESC) oder elektronischer Geräte vor.
- Es sind zehn Sekunden vergangen, seit die Bremse automatisch durch das Multi-Kollisionsbremssystem aktiviert wurde.



WARNUNG

- **Die Multikollisionsbremse verringert die Fahrgeschwindigkeit nach einer Kollision und vermindert die Gefahr einer zweiten Kollision. Sie verhindert jedoch eine zweite Kollision nicht unbedingt. Sie können sich vom Kollisionsort entfernen, um weitere gefährliche Situationen zu vermeiden, indem Sie das Gaspedal betätigen.**
- **Nachdem das Fahrzeug von der Multikollisionsbremse angehalten wurde, regelt das System die Bremsen nicht mehr. Je nach Situation sollte der Fahrer das Brems- oder Gaspedal betätigen, um weitere Unfälle zu verhindern.**

Sicherheitshinweise zum Bremsen



WARNUNG

Wenn Sie das Fahrzeug parken oder abstellen, lassen Sie es immer völlig zum Stehen kommen und lassen Sie den Fuß auf dem Bremspedal. Schalten Sie in die Position P (Parkstellung), ziehen Sie dann die Feststellbremse an und drücken Sie die Start/Stop-Taste in die Position OFF.

Fahrzeuge, bei denen die Feststellbremse nicht betätigt oder nicht voll angezogen ist, können unbeabsichtigt wegrollen und den Fahrer und andere Personen verletzen. Ziehen Sie IMMER die Feststellbremse an, bevor Sie das Fahrzeug verlassen.

Nasse Bremsen können gefährlich sein! Die Bremsen können nass werden, wenn das Fahrzeug durch stehendes Wasser gefahren oder gewaschen wird. Ihr Fahrzeug hält nicht so schnell an, wenn Ihre Bremsen nass sind. Bei nassen Bremsen kann es vorkommen, dass das Fahrzeug zu einer Seite zieht.

Um die Bremsen zu trocknen, betätigen Sie die Bremsen leicht, bis die Bremswirkung wieder normal ist. Wenn sich die Bremsleistung nicht wieder normalisiert, stoppen Sie das Fahrzeug, sobald es sicher möglich ist, und bitten Sie einen Vertragshändler für Markenprodukte von Genesis um Hilfe.

Lassen Sie Ihren Fuß während der Fahrt NICHT auf dem Bremspedal ruhen. Selbst ein leichter, aber ständiger Druck auf das Bremspedal kann zur Überhitzung der Bremsen, zu Bremsenverschleiß und möglicherweise sogar zum Ausfall der Bremsen führen.

Wenn ein Reifen während der Fahrt Luft verliert, bremsen Sie das Fahrzeug leicht ab und halten Sie das Fahrzeug beim Ausrollen in Geradeausrichtung. Wenn die Fahrzeuggeschwindigkeit ausreichend reduziert wurde und es die Umstände erlauben, fahren Sie an den Straßenrand und halten Sie an einer sicheren Stelle an.

Lassen Sie den Fuß bei stehendem Fahrzeug fest auf dem Bremspedal ruhen, damit das Fahrzeug nicht nach vorn rollen kann.

ALLRADANTRIEB (AWD) (AUSSTATTUNGSABHÄNGIG)

Allradantrieb (AWD) liefert Motorleistung an die Vorder- und Hinterräder, um maximale Traktion zu bieten. AWD ist nützlich, wenn zusätzliche Traktion erforderlich ist, wie bei der Fahrt auf matschigen, nassen oder schneebedeckten Straßen.



WARNUNG

Risiko schwerer oder tödlicher Verletzungen senken:

- Fahren Sie nicht in Bedingungen, die die Auslegung des Fahrzeugs überschreiten, wie beispielsweise anspruchsvolle Geländefahrten.
- Fahren Sie in Kurven und beim Wenden nicht mit hoher Geschwindigkeit.
- Vermeiden Sie abrupte Lenkbewegungen wie z. B. schnelle Fahrbahnwechsel und scharfe Kurvenfahrten.
- Das Risiko eines Fahrzeugüberschlags ist bei höheren Geschwindigkeiten (z. B. auf der Autobahn) deutlich größer.
- Der Verlust der Kontrolle über das Fahrzeug tritt häufig ein, wenn zwei oder mehr Räder von der Fahrbahn abkommen und der Fahrer zu stark gegenlenkt, um wieder auf die Fahrbahn zu gelangen.
- Wenn Ihr Fahrzeug die Fahrbahn verlassen sollte, vermeiden Sie Übersteuern. Verlangsamen Sie stattdessen die Fahrt, bevor Sie wieder in die Fahrspur lenken.

HINWEIS

- Fahren Sie nicht durch Wasser, wenn der Wasserstand höher als die Unterseite des Fahrzeugs ist.
- Prüfen Sie den Zustand der Bremsen nach Herausfahren aus Schlamm oder Wasser. Betätigen Sie das Bremspedal mehrfach bei langsamer Fahrt, bis Sie feststellen, dass wieder normaler Bremsbetrieb vorliegt.
- Kürzen Sie das geplante Wartungsintervall, wenn Sie in Geländebedingungen wie Sand, Schlamm oder Wasser fahren (siehe „Wartung unter erschwerten Einsatzbedingungen“ in Kapitel 9).
- Waschen Sie Ihr Fahrzeug nach Geländefahrten immer gründlich, insbesondere die Unterseite des Fahrzeugs.
- Achten Sie darauf, Ihr Fahrzeug mit vier Reifen derselben Größe und Art auszustatten.
- Stellen Sie sicher, dass ein Fahrzeug mit konstantem AWD von einem Abschlepp-Pritschenwagen transportiert wird.

Allradbetrieb (AWD)

Automatischer AWD-Modus (Normale Fahrt)

Wenn das AWD-System bestimmt, dass Allradantrieb erforderlich ist, wird die Antriebsleistung automatisch auf alle vier Räder verteilt.

Für sicheren AWD-Betrieb

Vor der Fahrt

- Stellen Sie sicher, dass alle Fahrgäste Sicherheitsgurte tragen.
- Sitzen Sie gerade und näher am Lenkrad als normalerweise. Stellen Sie das Lenkrad auf eine Position, die für Sie bei der Fahrt bequem ist.

Fahrt auf schneebedeckten oder vereisten Straßen

- Fahren Sie langsam an, indem Sie das Gaspedal vorsichtig betätigen.
- Verwenden Sie Winterreifen oder Schneeketten.
- Halten Sie genügend Abstand zum vorausfahrenden Fahrzeug.
- Verwenden Sie bei der Geschwindigkeitsverringerung die Motorbremse, indem Sie die Schaltwippe verwenden (Handschaltmodus) und manuell einen geringeren Gang einlegen.
- Vermeiden Sie hohe Geschwindigkeiten, schnelle Beschleunigung, plötzliches Abbremsen und scharfe Kurven, um Rutschen zu vermeiden.

Fahren in Sand oder Schlamm

- Behalten Sie eine geringe und konstante Geschwindigkeit bei.
- Verwenden Sie bei der Fahrt in Schlamm bei Bedarf Schneeketten.
- Halten Sie genügend Abstand zum vorausfahrenden Fahrzeug.
- Verringern Sie die Fahrgeschwindigkeit und prüfen Sie immer die Straßenbedingungen.
- Vermeiden Sie hohe Geschwindigkeiten, schnelle Beschleunigung, plötzliches Abbremsen und scharfe Kurven, um Festfahren zu vermeiden.

HINWEIS

Wenn das Fahrzeug in Schnee, Sand oder Schlamm feststeckt, platzieren Sie rutschfestes Material unter den Antriebsrädern, um Traktion zu bieten, ODER drehen Sie die Räder langsam in Vorwärts- und Rückwärtsrichtung, was eine Schaukelbewegung verursacht, durch die das Fahrzeug möglicherweise freigefahren wird.

Vermeiden Sie jedoch, den Motor kontinuierlich mit hoher Drehzahl zu betreiben. Dies könnte Schäden am AWD-System verursachen.

Informationen

- Wenn Sie Winterreifen verwenden, bringen Sie sie an allen vier Rädern an.
- Wenn Sie Schneeketten verwenden, bringen Sie sie an allen vier Reifen an. Wenn Sie jedoch nur zwei Reifenketten verwenden können, montieren Sie diese an den Hinterreifen. Fahren Sie in diesem Fall eine kurze Strecke, um Schäden am Allradantrieb zu vermeiden.
- Wenn Schneeketten verwendet werden müssen, verwenden Sie Autosock (Textilschneeketten), und montieren Sie die Schneekette entsprechend den Montageanweisungen für Schneeketten.

Weitere Informationen zu Winterreifen und Schneeketten finden Sie unter „Fahrten im Winter“ in diesem Kapitel.

Bergauf- oder Bergabfahrt

- Bergauf fahren
 - Vor dem Losfahren prüfen Sie, ob es möglich ist, bergauf zu fahren.
 - Fahren Sie so gerade wie möglich.
- Bergab fahren
 - Ändern Sie den Gang bei der Bergabfahrt nicht. Wählen Sie den Gang vor der Bergabfahrt.
 - Fahren Sie langsam und verwenden Sie die Motorbremsung bei der Bergabfahrt.
 - Fahren Sie so gerade wie möglich.



WARNUNG

Seien Sie bei der Bergauf- oder Bergabfahrt an steilen Hänge extrem vorsichtig. Das Fahrzeug kann auf der Böschung, aufgrund des Geländes sowie bei Wasser und Schlamm umkippen.



WARNUNG

Fahren Sie an steilem Gefälle nicht entlang der Kontur des Bergs. Eine leichte Änderung des Radwinkels kann das Fahrzeug destabilisieren bzw. ein stabiles Fahrzeug kann seine Stabilität verlieren, wenn das Fahrzeug seine Vorwärtsbewegung abbricht. Ihr Fahrzeug kann sich überschlagen und dies kann zu schweren oder tödlichen Verletzungen führen.

Durch Wasser fahren

- Vermeiden Sie es möglichst, durch tiefes stehendes Wasser zu fahren. Dies kann Ihren Motor abwürgen und Ihre Abgasrohre verstopfen.
- Wenn Sie in Wasser fahren müssen, halten Sie Ihr Fahrzeug an, stellen Sie das Fahrzeug in den Multi-Terrain-Modus und fahren Sie nicht schneller als 8 km/h.
- Ändern Sie den Gang bei der Fahrt in Wasser nicht.



VORSICHT

Fahren Sie immer langsam bei der Fahrt durch Wasser. Wenn Sie zu schnell fahren, kann Wasser in den Motorraum gelangen und das Zündsystem nass machen, wodurch Ihr Fahrzeug möglicherweise plötzlich stoppt.

Zusätzliche Fahrumstände

- Machen Sie sich vor der Fahrt mit den Geländebedingungen vertraut.
- Seien Sie bei der Geländefahrt immer umsichtig und vermeiden Sie gefährliche Bereiche.
- Fahren Sie bei starkem Wind langsam.
- Reduzieren Sie in Kurven die

Geschwindigkeit. Bei AWD-Fahrzeugen liegt der Schwerpunkt höher als bei herkömmlichen 2WD-Fahrzeugen, wodurch sie bei schneller Kurvenfahrt schneller kippen können.

- Halten Sie bei Geländefahrten immer das Lenkrad gut fest.



WARNUNG

Greifen Sie bei Geländefahrten nicht in das Innere des Lenkrads. Sie können durch plötzliche Lenkmanöver oder durch Zurückspringen des Lenkrads durch Aufprallen auf Objekte auf dem Boden Ihren Arm verletzen. Sie könnten die Kontrolle über das Lenkrad verlieren, was zu schwerer oder tödlicher Verletzung führen kann.

Notmaßnahmen

Reifen

Achten Sie beim Reifenwechsel darauf, dass alle für alle vier Räder Reifen derselben Größe, Art, Marke und Tragfähigkeit mit dem gleichen Profilmuster verwendet werden.



WARNUNG

Verwenden Sie keine Reifen und Räder, die sich in Größe oder Art von den ursprünglich an Ihrem Fahrzeug eingebauten Reifen und Rädern unterscheiden. Sie können Sicherheit, Funktion und Fahrverhalten Ihres Fahrzeugs beeinträchtigen, was zu einem Lenkfehler oder Überschlag und zu schweren Verletzungen führen könnte.

In einer Notsituation kann ein Notrad (ausstattungsabhängig) oder ein Reifenpannenset verwendet werden. Verwenden Sie das Notrad jedoch nicht auf Dauer. Reparieren oder ersetzen Sie den Originalreifen so schnell wie möglich, um einen Ausfall des Differenzials oder des AWD-Systems zu vermeiden.

⚠️ WARNUNG

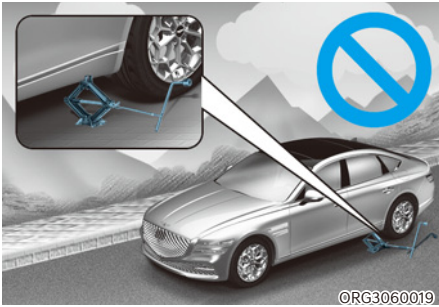

Starten oder betreiben Sie den Motor niemals, während ein Fahrzeug mit Allradantrieb auf einem Wagenheber aufgebockt ist. Das Fahrzeug könnte vom Wagenheber rutschen/rollen und Personen in der Nähe schwer oder sogar tödlich verletzen.

Abschleppen

Fahrzeuge mit Allradantrieb müssen mit Abschleppbrille und Nachläufer oder mit einem Pritschenwagen abgeschleppt werden. Alle Räder müssen vom Boden angehoben sein. **Nähere Informationen dazu finden Sie unter „Abschleppen“ in Kapitel 8.**

Fahrzeugprüfung

- Wenn das Fahrzeug auf einer Hebebühne betrieben werden muss, versuchen Sie nicht, eines der vier Rädern am Drehen zu hindern. Dies könnte das AWD-System beschädigen.
- Ziehen Sie niemals die Feststellbremse an, wenn Sie den Motor auf einer Hebebühne betreiben. Dies könnte das AWD-System beschädigen.

Prüfung auf einem Rollenprüfstand

Fahrzeuge mit Allradantrieb müssen auf einem speziellen Allrad-Rollenprüfstand geprüft werden.

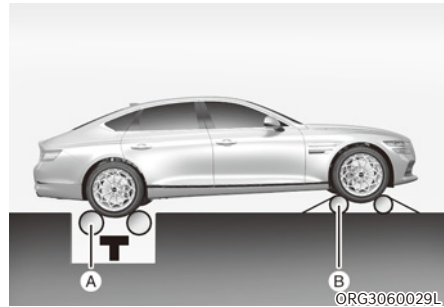

[A] : Rollenprüfstand (Tachometer),
[B] : Temporäre Tänzerrolle

Ein Fahrzeug mit Allradantrieb sollte nicht auf einem Rollentester für Fahrzeuge mit Zweiradantrieb geprüft werden. Wenn ein Rollenprüfstand für Fahrzeuge mit Zweiradantrieb verwendet werden muss, führen Sie das folgende Verfahren durch:

1. Prüfen Sie die für Ihr Fahrzeug verwendeten Reifendrücke.
2. Setzen Sie die Hinterräder für einen Tachometertest auf den Rollenprüfstand, wie in der Abbildung gezeigt.
3. Die Feststellbremse lösen.
4. Platzieren Sie die Vorderräder auf der temporären Tänzerrolle, wie in der Abbildung gezeigt.

⚠️ WARNUNG

Halten Sie sich von der Front des Fahrzeugs fern, während das Fahrzeug auf dem Rollenprüfstand einen Gang eingelegt hat. Das Fahrzeug kann vorwärtsspringen und schwere oder tödliche Verletzungen verursachen.

ELEKTRONISCH GESTEUERTE AUFHÄNGUNG (AUSSTATTUNGSABHÄNGIG)

Die elektronisch gesteuerte Aufhängung steuert die Fahrzeugaufhängung automatisch unter Verwendung von Fahrzeugsensoren, um den Fahrkomfort zu optimieren. Dafür werden Fahrbedingungen wie Geschwindigkeit, Straßenbeschaffenheit, Kurvenfahrt, Stoppanforderungen und Beschleunigung berücksichtigt.

Systemstörung

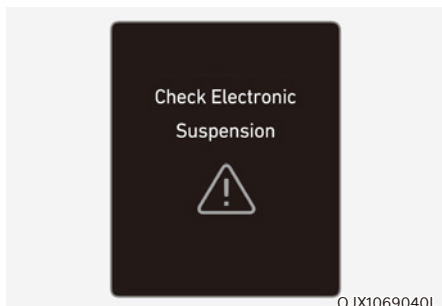

Elektronische Federung prüfen

Wenn die elektronisch gesteuerte Aufhängung nicht ordnungsgemäß funktioniert, erscheint diese Warnmeldung auf dem LCD-Display des Kombiinstrumentes. In diesem Fall sollten Sie das System von einer Vertragshändler für Markenprodukte von Genesis prüfen lassen.

Elektronisch gesteuerte Aufhängung mit Fahrbahn-Vorschau (ausstattungsabhängig)

Die elektronisch gesteuerte Aufhängung mit Fahrbahn-Vorschau steuert die Fahrzeugaufhängung automatisch unter Verwendung der Frontkamera und der Fahrzeugsensoren, um den Fahrkomfort zu optimieren. Dafür werden Fahrbedingungen wie Geschwindigkeit, Straßenbeschaffenheit, Kurvenfahrt, Stoppanforderungen und Beschleunigung berücksichtigt.

Frontkamera

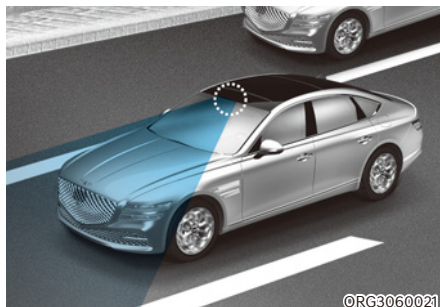

Die Frontsichtkamera ist ein Sensor, der die Straße vor dem Fahrzeug erkennt. Wenn die Windschutzscheibe oder die Frontkamera mit Schnee, Regen oder Fremdschmutz bedeckt sind, sind die von der Kamera erfassten Daten aufgrund der verringerten Kameraleistung beschränkt. Halten Sie die Frontsichtkamera immer sauber.

HINWEIS

- Bringen Sie **NIE**MALS Zubehör oder Aufkleber an der Frontscheibe an und tönen Sie die Frontscheibe nicht.
- Legen Sie **KEINE** reflektierenden Gegenstände (z. B. weißes Papier, Spiegel) auf das Armaturenbrett. Jede Lichtreflexion kann dazu führen, dass das System nicht ordnungsgemäß funktioniert.
- Achten Sie sorgfältig darauf, die Kamera trocken zu halten.
- Bauen Sie die Kamerabaugruppe nicht aus und vermeiden Sie Schläge auf die Kamerabaugruppe.

i Informationen

Wir empfehlen, das System in den folgenden Fällen in einer Vertragswerkstatt für Markenprodukte von Genesis prüfen zu lassen.

- Wenn das Frontscheibenglas ausgetauscht wurde.
- Die Frontsichtkamera oder ihre Abdeckung ist beschädigt oder wurde ausgetauscht.

Systemstörung

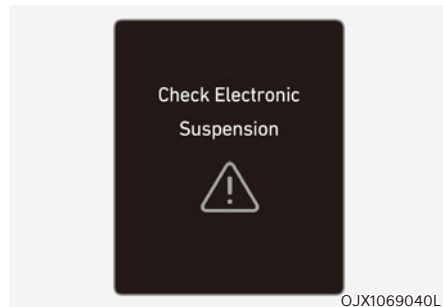

Elektronische Federung prüfen

Wenn die elektronisch gesteuerte Aufhängung mit Fahrbahn-Vorschau nicht ordnungsgemäß funktioniert, erscheint diese Warnmeldung auf dem LCD-Display des Kombiinstruments. In diesem Fall sollten Sie das System von einer Vertragshändler für Markenprodukte von Genesis prüfen lassen.

HINWEIS

Wenn die Batterieladung zu hoch oder zu niedrig ist, funktioniert die elektronisch gesteuerte Aufhängung mit Fahrbahn-Vorschau möglicherweise vorübergehend nicht, um das System zu schützen. In diesem Fall erscheint die Warnmeldung „Elektronische Federung prüfen“.

Funktionsbeschränkungen

Die elektronisch gesteuerte Aufhängung mit Fahrbahn-Vorschau ist während der Fahrt entsprechend der Fahrzeugbewegung immer in Betrieb und die Vorschaufunktion beginnt, wenn die Frontsichtkamera Straßenbedingungen wie Bodenschwellen erkennt. Daher ist die Vorschaufunktion beschränkt, wenn extreme Bedingungen vorliegen, die einen normalen Betrieb der Frontsichtkamera beeinträchtigen. In diesem Fall funktioniert die elektronisch gesteuerte Aufhängung ohne die Vorschaufunktion entsprechend der Fahrzeugbewegung.

START-/STOPP-AUTOMATIK (ISG) (AUSSTATTUNGSABHÄNGIG)

Die Start-/Stopp-Automatik trägt dazu bei, den Kraftstoffverbrauch zu senken, indem sie den Motor automatisch abschaltet, wenn sich das Fahrzeug im Stillstand befindet (d. h. rote Ampel, Stoppschild, Stau), und bestimmte Vorbedingungen (siehe unten) erfüllt sind.

Der Motor wird automatisch angelassen, wenn die Anlassbedingungen erfüllt sind.

Die Start-/Stopp-Automatik ist bei laufendem Motor immer aktiv.

Informationen

Wenn der Motor von der Start-/Stopp-Automatik automatisch gestartet wird, leuchten möglicherweise Warnleuchten (d. h. Warnleuchten für ABS, ESC, ESC OFF, EPS und die Feststellbremse) aufgrund niedriger Batteriespannung einige Sekunden lang auf. Dies ist keine Fehlfunktion der Start-/Stopp-Automatik.

ISG-Systembetrieb

Voraussetzungen für die Aktivierung

Das ISG-System ist in den folgenden Situationen aktiv.

- Der Fahrergurt ist angelegt.
- Die Fahrertür und die Motorhaube sind geschlossen.
- Der Batteriesensor ist aktiviert und die Batterie ausreichend geladen.
- Die Außentemperatur ist nicht zu niedrig oder zu hoch.
- Das Fahrzeug wird mit konstanter Geschwindigkeit gefahren und hält an.
- Die Klimaregelung erfüllt die Bedingungen.
- Das Fahrzeug ist ausreichend aufgewärmt.
- Die zum ISG-System gehörigen Teile funktionieren ordnungsgemäß.
- Die Neigung ist mäßig.
- Das Fahrzeug wird um weniger als 180 Grad gedreht und dann hält das Fahrzeug an.

Informationen

Das ISG-System wird nicht aktiviert, wenn die Voraussetzungen zum Aktivieren des ISG-Systems nicht erfüllt sind. In diesem Fall leuchtet die Kontrollleuchte ISG OFF aus und die Kontrollleuchte Auto Stop () leuchtet gelb auf dem Kombiinstrument.

Wenn die Kontrollleuchte Auto Stop () auf dem Kombiinstrument weiterhin leuchtet empfehlen wir Ihnen, das System von einer Vertragswerkstatt für Markenprodukte von Genesis prüfen zu lassen.

Auto Stop

Wenn die Start-/Stopp-Automatik aktiviert ist, wird der Motor in den folgenden Situationen automatisch abgeschaltet:

1. Die Fahrgeschwindigkeit sinkt auf 0 km/h, d. h. das Fahrzeug kommt vollkommen zum Stillstand.
2. Das Bremspedal wird betätigt und der Gang D (Fahrstufe) oder N (Leerlauf) ist eingelegt.

Die Auto Stop-Kontrollleuchte () leuchtet grün auf dem Kombiinstrument auf, wenn der Motor stoppt.

Informationen

Die Leerlaufabschaltung kann erst dann erneut eintreten, wenn die Fahrgeschwindigkeit über 8 km/h steigt und dann wieder die vorstehend genannten Bedingungen für die Stopp-Automatik erfüllt.

Im Auto-Stop-Modus wird das ISG-System bei geöffneter Motorhaube deaktiviert.

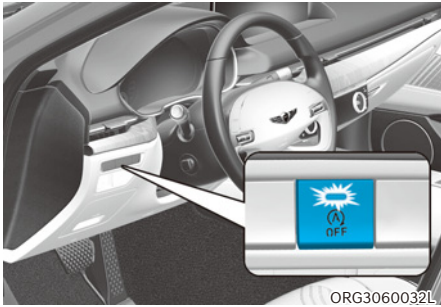

Wenn das System deaktiviert ist, leuchtet die Kontrollleuchte ISG Off auf und die Meldung „Auto Stop System Fehlfunktion. In P oder N schalten und Motor starten“ erscheint auf der LCD-Anzeige des Kombiinstrumentes mit einem Warnton.

In diesem Fall betätigen Sie das Bremspedal und starten den Motor erneut manuell.

Auto Start

Wenn der Motor durch ISG automatisch abgestellt wird, startet der Motor bei Folgendem erneut.

- Geben Sie das Bremspedal frei.
- Wenn Auto Hold aktiviert ist, nehmen Sie Ihren Fuß vom Bremspedal und betätigen dann das Gaspedal.
- Während Sie das Bremspedal betätigen, schalten Sie den Gang von N (Neutralstellung) oder D (Fahrstellung) auf R (Rückwärtsgang) oder P (Parkstellung).
- Während Sie das Bremspedal betätigen, schalten Sie den Gang von N (Neutralstellung) auf D (Fahrstellung).

Die Auto Stop-Kontrollleuchte (A) erlischt auf dem Kombiinstrument, wenn der Motor erneut gestartet ist.

Meldungen auf dem LCD-Display

Die Meldungen werden auf dem Kombiinstrument angezeigt, um die Verwendung des ISG-Systems zu unterstützen.

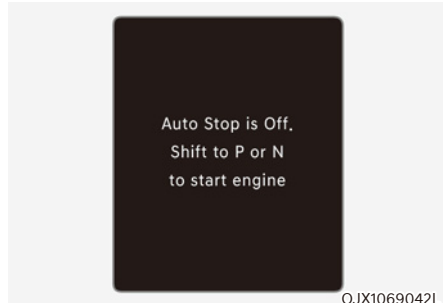

Auto Stop ist aus. Zum Starten in Stellung P oder N schalten

Wenn das System deaktiviert ist, leuchtet in den folgenden Situationen die Kontrollleuchte ISG Off auf und eine Meldung wird auf dem LCD-Display des Kombiinstrumentes begleitet von einem Warnton angezeigt.

- Wenn die Motorhaube geöffnet wird.
- Wenn das ISG-System nicht normal funktioniert.

In diesem Fall betätigen Sie das Bremspedal und starten den Motor erneut manuell. Starten Sie das Fahrzeug zu Ihrer Sicherheit in der Stellung P (Parkstellung) neu.

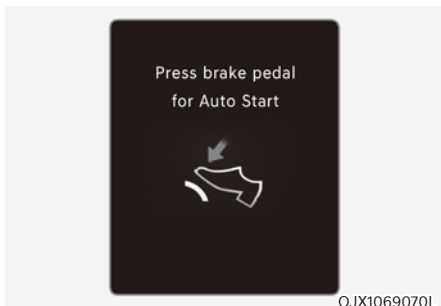

Für Auto Start Bremse betätigen

Wenn der Ganghebel von Position N (Neutralstellung) auf R (Rückwärtsgang), D (Fahren) oder in den Handschaltmodus gebracht wird, ohne das Bremspedal zu betätigen, erscheint eine Meldung auf dem LCD-Display des Kombiinstruments. Um Auto Start zu aktivieren, betätigen Sie das Bremspedal.

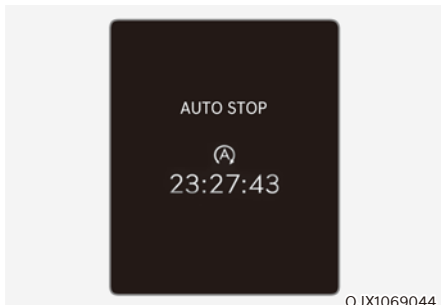

Abgelaufene Zeit von AUTO STOP

Das AUTO STOP-Display zeigt die abgelaufene Zeit des Motorstopps durch die Start-/Stopp-Automatik.

Sie können die abgelaufene Zeit des AUTO STOP in der Utility-Ansicht auf dem Kombiinstrument anzeigen.

Siehe den Abschnitt „Ansichtmodi“ in Kapitel 4.

ISG-System Aus

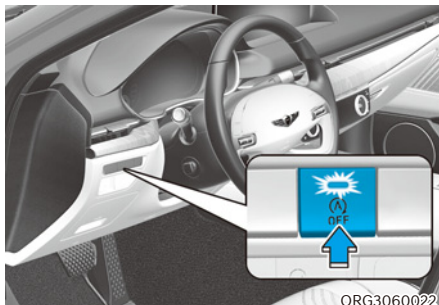

Drücken Sie die Taste ISG OFF, um das ISG-System auszuschalten. Daraufhin leuchtet die Kontrollleuchte der Taste ISG OFF auf. Um das System zu verwenden, drücken Sie die Taste ISG OFF erneut.

Motorneustart erforderlich

Der Motor wird in den folgenden Situationen neu gestartet.

- Der Motor ist etwa 5 Minuten lang ausgeschaltet.
- Die Klimaanlage ist eingeschaltet und die Lüfterdrehzahl auf eine höhere Position als 7 Stufen eingestellt.
- Der Enteiservorne ist eingeschaltet (ON).
- Die Batterie ist zu schwach.
- Die Kühl- und Heizleistung der Klimaanlage ist unzureichend.
- Das Fahrzeug wird bei Aktivierung von Auto Hold auf P (Parkstellung) geschaltet.
- Die Tür wird geöffnet bzw. der Sicherheitsgurt wird gelöst, während Auto Hold aktiviert ist.
- Der EPB-Schalter wird bei aktiviertem Auto Hold gedrückt.

Die Auto Stop-Kontrollleuchte ((A)) blinkt 5 Sekunden lang grün auf dem Kombiinstrument, wenn der Motor erneut gestartet ist.



WARNUNG

Wenn der Motor sich in Start-/Stopp-Automatikmodus befindet, kann der Motor erneut gestartet werden, ohne dass der Fahrer eine Maßnahme ergreift. Vor Verlassen des Fahrzeugs oder Arbeiten im Motorraum schalten Sie den Motor aus, indem Sie den START/STOP-Knopf in die Stellung OFF drücken.

ISG-Störung

Das ISG-System funktioniert möglicherweise nicht, wenn eine Störung an den ISG-Sensoren oder im ISG-System vorliegt.

Das Folgende geschieht, wenn eine Störung im ISG-System vorliegt:

- Die Auto-Stop-Kontrollleuchte ((A)) blinkt gelb auf dem Kombiinstrument.
- Die Kontrollleuchte der Taste ISG OFF leuchtet auf.

Wir empfehlen Ihnen, sich an eine Vertragswerkstatt für Markenprodukte von Genesis zu wenden.

HINWEIS

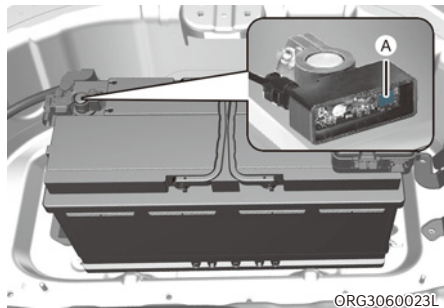

[A] : Batteriesensor

Wenn eine Batterie getrennt und dann wieder angeschlossen oder ausgetauscht wird, funktioniert das ISG-System erst 4 Stunden später wieder, da zunächst die erforderliche Batteriesensorkalibrierung stattfinden muss.

AUSROLLEN (AUSSTATTUNGSABHÄNGIG)

Wenn bestimmte Bedingungen erfüllt sind, wird der Motor automatisch vom Getriebe entkoppelt, während der Gang in D (Fahrstellung) bleibt. Wenn Ausrollen in Betrieb ist, bleibt der Motor auf Leerlaufdrehzahl, um den Kraftstoffverbrauch zu reduzieren und die Ausrollstrecke zu erhöhen.

Ausrolleinstellung

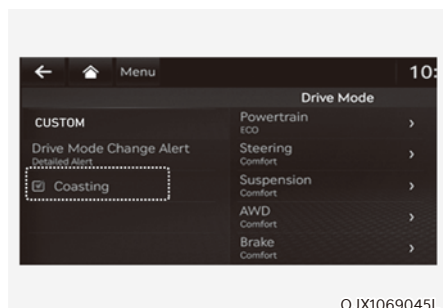

OJX1069045L

- Die Ausrollfunktion muss im Einstellungsmenü auf dem Bildschirm des Infotainmentsystems aktiviert werden. Wählen Sie:
 - Einrichtung → Fahrzeugeinstellungen → Drive Mode → Ausrollen

Um detaillierte Informationen zu erhalten, scannen Sie den QR-Code in der separat bereitgestellten Kurzanleitung.

- Wenn Ausrollen eingeschaltet ist (ON) und die Bedingungen erfüllt sind, ist die Funktion aktiv. Dabei wird die Meldung „Ausrollen“ auf dem Kombiinstrument angezeigt.

Betriebsbedingungen für Ausrollen

Die Ausrollfunktion ist aktiv, wenn das Gaspedal unter den folgenden Bedingungen betätigt und freigegeben wird.

- "ECO" ist als Fahrmodus ausgewählt.
- ECO oder Smart ist für den Antriebsstrang im Menü CUSTOM auf dem Bildschirm des Infotainmentsystems ausgewählt. Wenn Smart ausgewählt ist, sollte die Beschleunigung durch den Fahrer zurückhaltend sein.
- Der Gang ist in Stellung D (Fahrstellung)
- Die Taste für den intelligenten Tempomat steht auf OFF.
- Das Bremspedal oder das Gaspedal wird nicht betätigt.
- Die Fahrgeschwindigkeit liegt im Bereich von 50~160 km/h.
- Das Straßengefälle liegt im Bereich von -5~+5 %.

i Informationen

- **Wenn der Frontradar für den intelligenten Tempomat nicht normal betrieben werden kann, werden die Bedingungen für den Abstand zwischen Fahrzeugen und die relative Geschwindigkeit automatisch ignoriert.**
- **Die Ausrollfunktion funktioniert nach Anlassen des Motors, Aufwärmen des Getriebes und Abschluss der Selbstdiagnose des Motorsensors.**
- **Je nach Fahrsituation kann der Ausrollbetrieb vorübergehend verzögert sein, selbst wenn die vorstehenden Bedingungen erfüllt werden.**

Freigabebedingungen für Ausrollen

Die Ausrollfunktion wird automatisch freigegeben, wenn die folgenden Bedingungen erfüllt sind.

- "Komfort" oder "Sport" ist als Fahrmodus ausgewählt.
- Der Fahrer verwendet die Schaltwippe.
- Der intelligente Tempomat ist aktiviert (eingestellte Geschwindigkeit wird auf dem Kombiinstrument angezeigt).
- Die Fahrgeschwindigkeit überschreitet den Bereich von 50-160 km/h.
- Das Straßengefälle liegt unter -5 % oder über +5 %
- Wenn der Abstand zum vorausfahrenden Fahrzeug zu gering ist oder die relative Geschwindigkeit sich vorübergehend im Smart-Modus ändert.
- Wenn im Smart-Modus ein Spurwechsel angezeigt wird (z. B. Blinksignal wird eingeschaltet oder LKA-Warnung wird aufgrund von Lenkradregelung angezeigt usw.)

Informationen

Es wird empfohlen, die Ausrollfunktion abzuschalten, wenn Sie in stockendem Verkehr fahren. Wechseln Sie den Drive Mode auf Komfort oder Sport oder heben Sie die Auswahl von Ausrollen auf dem Bildschirm des Infotainmentsystems auf.

HINWEIS

- Wenn das Gaspedal zum Beschleunigen schnell betätigt wird, während die Ausrollfunktion aktiv ist, kann eine Beschleunigung nach Eingreifen der Kupplung im Getriebe auftreten. Dadurch kann der Fahrer weiterhin eine Beschleunigung bemerken, nachdem das System abgeschaltet wurde.
- In manchen Fällen ist möglicherweise die Fahrt bei ausgeschalteter Ausrollfunktion erforderlich, da die Motorbremse bei aktiver Ausrollfunktion nicht angewendet wird.
- Die Bedienung des Bildschirms des Infotainmentsystems zum Aktivieren bzw. Deaktivieren der Ausrollfunktion während der Fahrt kann gefährlich sein, da der Fahrer dadurch abgelenkt wird.

INTEGRIERTE STEUERUNG FÜR DEN FAHRMODUS (AUSSTATTUNGSABHÄNGIG)

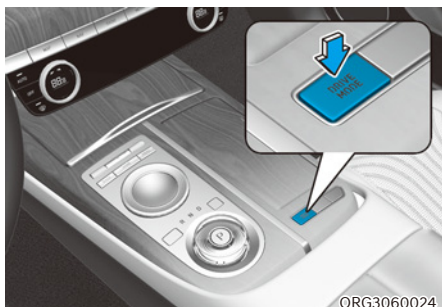

Drive Mode kann entsprechend den Vorlieben des Fahrers oder den Straßenbedingungen ausgewählt werden.

Drive Mode

Die Betriebsart ändert sich mit jedem Drücken der Taste DRIVE MODE wie folgt:

COMFORT-Modus

Der COMFORT-Modus sorgt für eine ruhige Fahrt und bequemes Fahrgefühl.

ECO-Modus



Der ECO-Modus trägt zu einem geringeren Kraftstoffverbrauch für umweltbewusstes Fahren bei.

Der Kraftstoffverbrauch variiert je nach Fahrgewohnheiten des Fahrers und Straßenbedingungen.

- Wenn der ECO-Modus ausgewählt ist, leuchtet die ECO-Kontrollleuchte auf dem Kombiinstrument auf.
- Wenn der ECO-Modus aktiviert ist:
 - Das Ansprechen der Beschleunigung kann bei mäßiger Betätigung des Gaspedals leicht vermindert sein.
 - Die Leistung der Klimaanlage kann eingeschränkt sein.
 - Das Schaltmuster des Automatikgetriebes ändert sich möglicherweise.
 - Motorgeräusche können bei einigen automatischen Schaltvorgängen lauter sein, da Herunterschalten stärkeres Betätigen des Gaspedals erfordert.

Die vorstehenden Situationen sind normale Umstände bei aktiviertem ECO-Modus, um den Kraftstoffverbrauch zu senken.

Einschränkungen des ECO-Modus

Wenn die folgenden Bedingungen bei Betrieb des ECO-Modus eintreten, wird der Systembetrieb eingeschränkt, obwohl es keine Änderung an der ECO-Kontrollleuchte gibt.

- Wenn die Kühlmitteltemperatur zu niedrig ist:
Das System wird eingeschränkt, bis die Motorleistung normal wird.
- Bei Bergauffahrt:
Das System wird eingeschränkt, um mehr Leistung bei der Bergauffahrt zu gewinnen, da das Motordrehmoment beschränkt ist.
- Bei der Fahrt des Fahrzeugs im Handschaltmodus unter Verwendung der Schaltwippe.
Das System wird entsprechend der Schaltposition eingeschränkt.

SPORT-Modus

SPORT Der SPORT-Modus bietet eine sportliche, aber stabile Fahrt.

Im SPORT-Modus wird mehr Kraftstoff verbraucht.

- Wenn der SPORT-Modus ausgewählt ist, leuchtet die SPORT-Kontrollleuchte auf dem Kombiinstrument auf.
- Bei jedem Neustart des Motors wird der Fahrmodus zurück in den KOMFORT-Modus geschaltet. Wenn der SPORT-Modus gewünscht ist, wählen Sie ihn erneut aus.
- Wenn der SPORT-Modus aktiviert ist:
 - Die Motordrehzahl bleibt auch nach Freigabe des Gaspedals noch längere Zeit erhöht.
 - Hochschalten wird beim Beschleunigen verzögert.

CUSTOM-Modus (ausstattungsabhängig)

CUSTOM Im CUSTOM-Modus kann der Fahrer separate Modi für jedes Element auf dem Bildschirm des Infotainmentsystems wählen.

- Antriebsstrang: ECO/Komfort/Sport/Smart
- Lenkrad: Komfort/Sport
- Aufhängung: Komfort/Sport
- Allradantrieb: ECO/Comfort/Sport

Um detaillierte Informationen zu erhalten, scannen Sie den QR-Code in der separat bereitgestellten Kurzanleitung.

- Wenn der CUSTOM-Modus ausgewählt ist, leuchtet die CUSTOM-Kontrollleuchte auf dem Kombiinstrument auf.
- Bei jedem Neustart des Motors wird der Fahrmodus zurück in den KOMFORT-Modus geschaltet. Wenn der CUSTOM-Modus gewünscht ist, wählen Sie ihn erneut aus.

AKTIVES KLANGDESIGN (AUSSTATTUNGSABHÄNGIG)

- Aktives Klangdesign ist eine Funktion, die ein optimiertes, virtuelles Motorgeräusch beim Betätigen des Gaspedals durch den Fahrer erzeugt.
- Sie können die Funktion „Aktives Klangdesign“ über das Einstellungsmenü auf dem Display des Infotainmentsystems aktivieren bzw. deaktivieren. Wählen Sie:
 - Setup → Vehicle Settings → Active Sound Design (Setup → Fahrzeugeinstellungen → Aktives Sounddesign), oder
 - Setup → Sound Settings → Active Sound Design (Setup → Sound-Einstellungen → Aktives Sound-Design)
- Ein unautorisierte Austausch des Lautsprechers und Verstärkers des Fahrzeugs kann zu einer Störung der Funktion Aktives Klangdesign führen.

SEMIAKTIVES MOTORLAGER (AUSSTATTUNGSABHÄNGIG)

Wenn das semiaktive Motorlager montiert ist, um die Geräusch- und Schwingungsentwicklung des Fahrzeugs zu verbessern, macht das Magnetventil des semiaktiven Motorlagers ein Klickgeräusch, wenn das Fahrzeug in oder aus einem bestimmten Modus wie Geschwindigkeit oder Motordrehzahl wechselt. Dies ist keine Fehlfunktion, sondern eine normale Betriebsbedingung.

HINWEISE FÜR BESONDERE FAHRBEDINGUNGEN

Risikoreiche Fahrbedingungen

Wenn die Fahrt durch Elemente wie Wasser, Schnee, Eis, Schlamm und Sand gefährlich ist, beachten Sie folgende Sicherheitshinweise:

- Fahren Sie vorsichtig und halten Sie einen längeren Bremsweg ein.
- Vermeiden Sie abrupte Brems- und Lenkmanöver.
- Wenn Ihr Fahrzeug im Schnee, Schlamm oder Sand feststeckt, verwenden Sie den zweiten Gang. Beschleunigen Sie langsam, um unnötiges Durchdrehen der Räder zu vermeiden.
- Legen Sie Sand, Steinsalz, Schneeketten oder andere rutschfeste Materialien unter die Räder, um die Traktion zu verbessern, wenn das Fahrzeug in Eis, Schnee oder Schlamm feststeckt.



WARNUNG

Das Herunterschalten mit Automatikgetriebe bei der Fahrt auf rutschigem Untergrund kann einen Unfall verursachen. Die plötzliche Änderung der Reifendrehzahl kann dazu führen, dass die Reifen zu rutschen beginnen. Seien Sie beim Zurückschalten auf rutschigem Untergrund besonders vorsichtig.

Festgefahrenes Fahrzeug frei fahren

Wenn das Fahrzeug in Schnee, Sand oder Schlamm festgefahren ist, drehen Sie das Lenkrad in beide Richtungen, um den Bereich um die Vorderräder frei zu machen. Schalten Sie dann zwischen Position R (Rückwärtsgang) und einem Vorwärtsgang hin und her.

Lassen Sie die Räder nach Möglichkeit nicht durchdrehen und überdrehen Sie nicht den Motor.

Warten Sie, bis sich die Räder nicht mehr drehen, bevor Sie den Gang wechseln, um einen Getriebeverschleiß zu vermeiden. Lassen Sie das Gaspedal während des Schaltens los und betätigen Sie leicht auf das Gaspedal, während der Ganghebel eingelegt ist. Die langsame Drehung der Räder in Vorwärts- und Rückwärtsrichtung verursacht eine Schaukelbewegung, die das Fahrzeug befreien kann.



WARNUNG

Wenn das Fahrzeug fest sitzt und übermäßiges Durchdrehen der Räder auftritt, kann sich die Temperatur in den Reifen sehr schnell erhöhen. Wenn die Reifen beschädigt werden, kann es zu einem Reifenschaden oder einer Reifenexplosion kommen. Dieser Zustand ist gefährlich - Sie und andere könnten verletzt werden. Wenden Sie das beschriebene Verfahren nicht an, wenn sich Personen oder Objekte in der Nähe des Fahrzeugs befinden.

Wenn Sie versuchen, das Fahrzeug zu befreien, kann sich das Fahrzeug schnell überhitzen, dies kann zu einem Motorraumbrand oder anderen Schäden führen. Vermeiden Sie möglichst ein starkes Durchdrehen der Räder, um eine Überhitzung der Reifen oder des Motors zu vermeiden. Lassen Sie die Fahrzeugräder NICHT über 56 km/h drehen.



Informationen

Vor dem Freischaukeln des Fahrzeugs muss das ESC abgeschaltet werden.

HINWEIS

Wenn Sie nach mehrmaligen Versuchen noch festgefahren sind, lassen Sie das Fahrzeug von einer Zugmaschine herausziehen, um eine Überhitzung des Motors, Getriebeschäden und Reifenschäden zu vermeiden. Siehe Abschnitt „Abschleppen“ in Kapitel 8.

Gleichmäßiges Durchfahren von Kurven

Vermeiden Sie es in Kurven zu bremsen oder den Gang zu wechseln, insbesondere auf nassen Straßen. Idealerweise sollte bei Kurvenfahrten immer behutsam Gas gegeben werden.

Fahren im Dunkeln

Nachtfahrten sind gefährlicher als Autofahrten bei Tageslicht. Hier sind einige wichtige Tipps, die Sie beachten sollten:

- Fahren Sie mit mäßiger Geschwindigkeit und halten Sie größere Abstände zu anderen Verkehrsteilnehmern, um den schlechteren Sichtverhältnissen gerecht zu werden. Dies gilt insbesondere in Bereichen, die nicht beleuchtet sind.
- Stellen Sie Ihre Spiegel ein, um eine Blendung durch die Scheinwerfer anderer Fahrzeuge zu reduzieren.
- Halten Sie Ihre Scheinwerfer sauber und richtig ausgerichtet. Verschmutzte oder falsch ausgerichtete Scheinwerfer erschweren die Sicht bei Dunkelheit.
- Vermeiden Sie es, direkt in die Scheinwerfer von entgegenkommenden Fahrzeugen zu sehen. Sie könnten vorübergehend geblendet werden und es dauert einige Sekunden, damit sich Ihre Augen wieder an die Dunkelheit gewöhnen.

Fahren bei Regen

Regen und nasse Straßen können Fahrten gefährlich machen. Bitte beachten Sie folgende Hinweise für das Fahren bei Regenwetter oder rutschigen Straßen:

- Fahren Sie langsamer und vergrößern Sie den Sicherheitsabstand. Starker Regen erschwert die Sicht und verlängert den Anhalteweg des Fahrzeugs.
- Schalten Sie die Geschwindigkeitsregelanlage ab (ausstattungsabhängig).
- Ersetzen Sie die Wischerblätter, sobald sie die Frontscheibe nicht mehr schlierenfrei wischen oder Bereiche auslassen.
- Stellen Sie sicher, dass Ihre Reifen ausreichend Profil haben. Bei geringer Reifenprofiltiefe besteht die Gefahr, dass das Fahrzeug bei starkem Bremsen auf nasser Straße ins Schleudern gerät und ein Unfall verursacht. **Siehe Abschnitt „Reifenprofil“ in Kapitel 9.**
- Schalten Sie das Licht ein, damit Sie von anderen Verkehrsteilnehmern besser erkannt werden.
- Schnelles Fahren durch größere Wasserlachen und Pfützen kann die Wirksamkeit der Bremsen beeinträchtigen. Wenn Sie durch Wasserpfützen fahren müssen, versuchen Sie, langsam hindurch zu fahren.
- Wenn Sie den Eindruck haben, dass Ihre Bremsen nass sind, betätigen Sie sie solange behutsam beim Fahren, bis sich die Bremswirkung wieder normalisiert.

Aquaplaning

Wenn die Straße sehr nass ist und Sie schnell fahren, hat Ihr Fahrzeug möglicherweise wenig oder keinen Kontakt mit der Straßenoberfläche. Sie fahren auf dem Wasser. Am besten FAHREN SIE LANGSAMER, wenn die Straße nass ist.

Das Risiko für Aquaplaning steigt mit abnehmender Profiltiefe, siehe dazu Abschnitt „Reifenprofil“ in Kapitel 9.

Fahren in überfluteten Bereichen

Vermeiden Sie das Durchfahren überfluteter Bereiche, solange Sie nicht sicher sind, dass das Wasser nicht höher steht als bis zur Unterseite der Radnaben. Fahren Sie immer langsam durch Wasseransammlungen hindurch. Halten Sie entsprechenden Abstand, da die Bremswirkung beeinträchtigt sein kann.

Trocknen Sie nach Wasserdurchfahrten die Bremsen, indem Sie während der Fahrt das Bremspedal mehrmals leicht betätigen.

Fahren mit hoher Geschwindigkeit

Reifen

Passen Sie den Reifendruck wie angegeben an. Ein zu niedriger Reifendruck kann die Reifen überhitzen oder beschädigen.

Montieren Sie keine abgefahrenen oder beschädigten Reifen, die die Traktion oder Bremswirkung beeinträchtigen könnten.

Informationen

Überschreiten Sie beim Aufpumpen auf keinen Fall den auf den Reifen angegebenen Maximaldruck.

Kraftstoff, Motorkühlmittel und Motoröl

Das Fahren mit höheren Geschwindigkeiten auf der Autobahn verbraucht mehr Kraftstoff und ist weniger effizient als Fahren mit einer niedrigeren, gemäßigten Geschwindigkeit. Halten Sie eine moderate Geschwindigkeit ein, um beim Fahren auf der Autobahn Kraftstoff zu sparen.

Prüfen Sie vor dem Fahren unbedingt den Kühlmittelstand und den Motorölstand.

Antriebsriemen

Ein zu lockerer oder beschädigter Antriebsriemen kann zur Überhitzung des Motors führen.

FAHREN BEI WINTERWETTER

Durch die harten Witterungsbedingungen im Winter verschleiben Reifen schnell und auch andere Probleme treten auf. Um die Fahrprobleme im Winter zu minimieren, sollten Sie folgende Vorschläge beachten:

Fahren bei Schnee oder Eis

Halten Sie genügend Abstand zum vorausfahrenden Fahrzeug.

Betätigen Sie die Bremsen vorsichtig. Weiterhin sind das Fahren mit hoher Geschwindigkeit, starkes Beschleunigen, plötzliches Bremsen und starke Lenkbewegungen mögliche gefährliche Fahrpraktiken. Nutzen Sie zum Abbremsen die Motorbremse im vollen Umfang aus. Durch plötzliches Bremsen auf schnee- oder eisbedeckten Straßen kann das Fahrzeug ins Schleudern geraten.

Für Fahrten in tieferem Schnee kann die Verwendung von Winterreifen oder Schneeketten erforderlich sein.

Führen Sie immer eine Notfallausrüstung mit sich. Zu den Dingen, die Sie mitführen könnten, zählen: Schneeketten, Abschleppseile, eine Blinkleuchte, Warnfackeln, Sand, eine Schaufel, Starthilfekabel, Eiskratzer, Handschuhe, eine Plane, Overalls, eine Decke usw.

Winterreifen



WARNUNG

Winterreifen müssen in ihren Abmessungen und in ihrer Bauart der Standardbereifung entsprechen. Andernfalls können Sicherheit und Fahrverhalten Ihres Fahrzeugs nachhaltig beeinträchtigt werden.

Wir empfehlen die Verwendung von Winterreifen, wenn die Straßentemperatur unter 7 °C liegt. Siehe die nachfolgende Tabelle und montieren Sie den empfohlenen Winterreifen für Ihr Fahrzeug.

Standardreifen		Empfohlener Winterreifen	
Reifengröße	Felgengröße	Reifengröße	Felgengröße
245/50R18	8.0J X 18	245/50R18	8.0J X 18
		245/45R19	8.5J X 19
		245/40R20	8.5J X 20
245/45ZR19	8.5J X 19	245/45R19	8.5J X 19
		245/40R20	8.5J X 20
275/40ZR19	9.5J X 19	275/40R19	9.5J X 19
		275/35R20	9.5J X 20
245/40ZR20	8.5J X 20	245/40R20	8.5J X 20
275/35ZR20	9.5J X 20	275/35R20	9.5J X 20

Wenn Sie Ihr Fahrzeug mit Winterreifen ausrüsten, stellen Sie sicher, dass derselbe Aufpumpdruck wie bei den Originalreifen verwendet wird. Rüsten Sie alle vier Räder mit Winterreifen aus, um bei allen Wetterverhältnissen ausgeglichene Fahreigenschaften beizubehalten. Die Traktion von Winterreifen ist auf trockenen Straßen nicht so hoch wie die Traktion der Originalreifen Ihres Fahrzeugs. Holen Sie sich von Ihrem Händler Informationen bzgl. der zulässigen Höchstgeschwindigkeit für die jeweiligen Winterreifen ein.

Schneeketten



Da die Seitenwände von bestimmten Radialreifen dünner sind als bei anderen Reifentypen, können sie beschädigt werden, wenn bestimmte Schneeketten darauf montiert werden. Deshalb empfehlen wir die Verwendung von Winterreifen anstelle von Schneeketten. Montieren Sie nach Möglichkeit keine Schneeketten auf Räder mit Leichtmetallfelgen; ist das nicht vermeidbar, verwenden Sie AutoSock (Textilschneeketten). Installieren Sie die Schneeketten entsprechend den mitgelieferten Montageanweisungen. Fahrzeugschäden durch unsachgemäße Montage von Schneeketten unterliegen nicht der Fahrzeuggarantie des Herstellers.

WARNUNG

Die Verwendung von AutoSock (textilen Schneekette) kann das Fahrzeugverhalten verschlechtern:

- Fahren Sie langsamer als 30 km/h bzw. halten Sie sich an das vom Hersteller vorgegebene Geschwindigkeitslimit (je nachdem, welcher Wert niedriger ist).
- Fahren Sie vorsichtig und meiden Sie Schlaglöcher, enge Kurven und andere Gefahrenquellen, die das Fahrverhalten beeinträchtigen könnten.
- Vermeiden Sie abrupte Lenkmanöver und Vollbremsungen.

Informationen

- Montieren Sie AutoSock (Textilschneeketten) nur paarweise und an den Hinterreifen. Beachten Sie, dass AutoSock-Schneeketten (Textilschneeketten) zwar die Antriebskraft besser übertragen, ein seitliches Ausbrechen des Fahrzeugs jedoch nicht verhindert werden kann.
- Verwenden Sie keine Spike-Reifen, ohne sich zuvor über die vor Ort geltenden Bestimmungen zur Benutzung derartiger Reifen informiert zu haben. In vielen Ländern sind Spike-Reifen nicht erlaubt.

Montage der Schneeketten

Befolgen Sie bei der Installation von AutoSocks (Textilschneeketten) die Anweisungen des Herstellers und montieren Sie diese so straff wie möglich. Fahren Sie mit angebauten Schneeketten langsam (weniger als 30 km/h). Wenn Sie hören, dass die Ketten die Karosserie oder das Fahrwerk Ihres Fahrzeugs berühren, halten Sie an und spannen Sie die Ketten nach. Wenn die Ketten weiterhin das Fahrzeug berühren, reduzieren Sie die Fahrgeschwindigkeit so weit, dass die Ketten das Fahrzeug nicht mehr berühren. Entfernen Sie die AutoSock (Stoffschneekette), sobald Sie auf geräumten Straßen fahren.

Stellen Sie Ihr Fahrzeug zum Aufziehen der AutoSock-Stoffschneeketten auf ebenem Untergrund und abseits des Verkehrs ab. Schalten Sie die Warnblinkanlage des Fahrzeugs ein und stellen Sie bei Bedarf ein Warndreieck hinter dem Fahrzeug auf (ausstattungsabhängig).

Legen Sie immer die Parkstufe (P) ein, ziehen Sie die Feststellbremse an und stellen Sie den Verbrennungsmotor ab, bevor Sie mit der Schneekettenmontage beginnen.

HINWEIS

Hinweise zur Verwendung von AutoSock (Stoffschneeketten):

- **Reifenketten falscher Größe oder falsch montierte Reifenketten können Bremsleitungen, Federung, Karosserie und Felgen Ihres Fahrzeugs beschädigen.**
- **Wenn Sie hören, dass die Ketten gegen die Karosserie schlagen, spannen Sie die Ketten nach, um einen Kontakt mit der Fahrzeugkarosserie zu vermeiden.**
- **Spannen Sie die Ketten nach einer Fahrstrecke von 0,5-1,0 km nach, damit die Karosserie nicht beschädigt wird.**

Vorkehrungen im Winter

Hochwertiges Kühlmittel auf Ethylen-Glykolbasis verwenden

Das Motorkühlsystem Ihres Fahrzeugs ist mit einem hochwertigen Kühlmittel auf Ethylen-Glykolbasis gefüllt. Nur dieses Kühlmittel darf verwendet werden. Es schützt das Kühlsystem vor Korrosion, schmiert die Kühlmittelpumpe und verhindert das Einfrieren des Kühlsystems. Achten Sie darauf, dass Sie das Motorkühlmittel entsprechend dem Wartungsplan in Kapitel 9 wechseln oder auffüllen. Lassen Sie das Motorkühlmittel vor dem Winter prüfen, damit sicher ist, dass der Gefrierpunkt für die erwarteten Temperaturen im Winter ausreicht.

Batterie und Batteriekabel prüfen

Wintertemperaturen verschlechtern die Batterieleistung. **Prüfen Sie die Batterie und die Kabel wie in Kapitel 9 angegeben.** Der Ladezustand der Batterie kann in einer Vertragswerkstatt für Markenprodukte von Genesis oder an einer Tankstelle geprüft werden.

Verwenden Sie bei Bedarf „Winteröl“.

In einigen Regionen wird im Winter empfohlen, ein „Wintergewicht“-Öl mit niedrigerer Viskosität zu verwenden. Tauschen Sie zudem das Motoröl und den Filter aus, wenn Sie sich dem nächsten Wartungsintervall nähern. Frisches Motoröl gewährleistet einen optimalen Motorbetrieb während der Wintermonate. Weitere Informationen finden Sie in Kapitel 2. Wenn Sie sich nicht über den Typ des Winteröls sicher sind, empfehlen wir, sich an einen Genesis-Vertragshändler zu wenden.

Zündkerzen und Zündanlage prüfen

Prüfen Sie die Zündkerzen wie in Kapitel 8 angegeben. Wenn nötig, ersetzen Sie sie. Prüfen Sie auch alle Zündleitungen und -komponenten auf Risse, Verschleiß und Beschädigungen.

Einfrieren der Schlösser verhindern:

Um ein Einfrieren der Schlösser zu verhindern, sprühen Sie eine zugelassene Enteisungsflüssigkeit oder Glycerin in die Schlüssellöcher. Wenn eine Schlüsselöffnung bereits mit Eis bedeckt ist, sprühen Sie zugelassene Enteisungsflüssigkeit über das Eis, um es zu entfernen. Wenn ein interner Teil eines Schlosses einfriert, versuchen Sie das Schloss mit einem heißen Schlüssel aufzutauen. Verwenden Sie den heißen Schlüssel vorsichtig, um Verletzungen zu vermeiden.

Verwenden Sie einen handelsüblichen Frostschutzzusatz für das Wasser der Scheibenwaschanlage.

Fügen Sie der Scheibenwaschanlage eine zugelassene Frostschutzlösung wie im Fensterwaschbehälter angegeben hinzu, um ein Einfrieren der Scheibenwaschanlage zu verhindern. Die Frostschutzlösung für Scheibenwaschanlagen ist bei einem Vertragshändler für Markenprodukte von Genesis und den meisten Kfz-Zubehörhändlern erhältlich. Verwenden Sie kein Motorkühlmittel oder andere Arten von Frostschutzmitteln, um Schäden an der Fahrzeuglackierung zu vermeiden.

Verhindern Sie das Einfrieren der Feststellbremse

Unter bestimmten Umständen kann die Feststellbremse im betätigten Zustand festfrieren. Dies ist am wahrscheinlichsten, wenn sich Schnee oder Eis an den Hinterradbremsten angesammelt hat oder wenn die Bremsen nass sind. Wenn die Gefahr besteht, dass Ihre Feststellbremse einfriert, betätigen Sie sie vorübergehend mit dem Gang in Stellung P (Parkstellung). Blockieren Sie außerdem vorher die Hinterräder, damit das Fahrzeug nicht wegrollt. Lösen Sie danach die Feststellbremse.

Verhindern Sie, dass sich Schnee und Eis am Fahrzeugboden ansammelt

Unter bestimmten Umständen kann sich Schnee und Eis im Radkasten ansammeln und die Lenkung beeinträchtigen. Wenn Sie unter solchen Bedingungen während des strengen Winters fahren, sollten Sie regelmäßig unter dem Fahrzeug prüfen, ob die Vorderräder und die Lenkungskomponenten blockiert sind.

Notfallausrüstung mitführen

Entsprechend den Wetterbedingungen sollten Sie während der Fahrt geeignete Notfallausrüstung mit sich führen. Zu den Dingen, die Sie mitführen könnten, zählen: Schneeketten, Abschleppseile, eine Blinkleuchte, Warnfackeln, Sand, eine Schaufel, Starthilfekabel, Eiskratzer, Handschuhe, eine Plane, Overalls, eine Decke usw.

Legen Sie keine Gegenstände oder Werkstoffe im Motorraum ab.

Gegenstände oder Materialien im Motorraum können zu einem Motorausfall oder einem Brand führen, da diese die Motorkühlung blockieren können. Solche Schäden sind nicht durch die Herstellergarantie abgedeckt.

FAHRZEUGGEWICHT

Zwei Aufkleber im Einstieg der Fahrertür geben Aufschluss über die Zuladungskapazität Ihres Fahrzeugs. Einer davon enthält Angaben zu Reifendrücken und Tragfähigkeit, während der andere die Typgenehmigung zeigt.

Bevor Sie Ihr Fahrzeug (mit oder ohne Anhänger) beladen, machen Sie sich mit den nachfolgenden Begriffen vertraut, damit Sie die unter den technischen Daten oder auf dem Fahrzeug-Typenschild angegebenen Fahrzeuggewichte ermitteln können:

Leergewicht ohne Zusatzausstattung

Dieses Gewicht ist das Gewicht des Fahrzeugs mit vollem Kraftstofftank inklusive der Standardausstattung. Diese Gewichtsangabe beinhaltet keine Insassen, Beladung und Zusatzausstattung.

Leergewicht mit Zusatzausstattung

Dieses Gewicht ist das Gewicht des Fahrzeugs bei der Fahrzeugübergabe, d. h. inklusive eventueller Zusatzausstattung.

Zuladung

Dieser Wert beinhaltet das Gewicht aller Dinge, die im „Leergewicht ohne Zusatzausstattung“ nicht enthalten sind, also beispielsweise das Gepäck und die Zusatzausstattung des Fahrzeugs.

Achslast

Diese Gewichtsangabe beziffert das Gewicht auf der jeweiligen Achse (Vorder- bzw. Hinterachse), das sich aus dem „Leergewicht mit Zusatzausstattung“ und der gesamten Zuladung ergibt.

Zulässige Achslast

Dieser Wert bezeichnet die maximal zulässige Last auf einer einzelnen Achse (Vorder- oder Hinterachse). Die entsprechenden Angaben finden Sie auf dem Schild mit der Typgenehmigung. Die maximal zulässige Achslast darf niemals überschritten werden.

Fahrzeuggesamtgewicht

Dieser Wert errechnet sich aus dem „Leergewicht ohne Zusatzausstattung“ und der Zuladung einschließlich des Gewichts der Insassen.

Maximal zulässiges Fahrzeuggesamtgewicht

Dieses Gewicht ist das maximal zulässige Gewicht des Fahrzeugs (einschließlich sämtlicher Zusatzausstattung, der Insassen und der Ladung). Das maximal zulässige Gesamtgewicht ist auf dem Typenschild angegeben; es befindet sich auf der Fahrer- oder Beifahrerseite am Schweller.

Überladung



WARNUNG

Angaben zu den maximal zulässigen Achslasten sowie zum maximal zulässigen Gesamtgewicht Ihres Fahrzeugs finden Sie auf dem Typenschild an der Fahrer- und Beifahrertür. Die Überschreitung dieser Werte kann zu einem Unfall und zur Beschädigung des Fahrzeugs führen. Um die Zuladung zu ermitteln, können Sie die einzelnen Gegenstände (und Personen) vor dem Einladen wiegen. Achten Sie darauf, dass Ihr Fahrzeug nicht überladen wird.

7. Fahrerassistenzsystem

Fahrsicherheit

Frontalkollisionswarnassistent (FCA).....	7-2
Spurhalte-Assistent (LKA).....	7-25
Totwinkel-Erkennungssystem (BCW).....	7-32
Totwinkel-Kollisionsvermeidungsassistent (BCA).....	7-41
Ausstiegswarnung (SEW).....	7-54
Ausstiegsassistent (SEA).....	7-58
Manueller Geschwindigkeitsbegrenzungsassistent (MSLA).....	7-63
Intelligenter Geschwindigkeitsbegrenzungsassistent (ISLA).....	7-66
Ermüdungswarnsystem (DAW).....	7-71
Fahreraufmerksamkeitswarnung vorne (FAW).....	7-77
Monitor für den toten Winkel (BVM).....	7-81

Komfort beim Fahren

Tempomatsteuerung.....	7-83
Die intelligente Tempomatsteuerung (SCC).....	7-87
Navigationsgestützte intelligente Tempomatsteuerung (NSCC).....	7-105
Spurfolgeassistent (LFA).....	7-112
Autobahn-Fahrassistent (HDA).....	7-116

Sicherheit Parken

Rückfahrmonitor (RVM).....	7-127
Umgebungsüberwachungs-Monitor (SVM).....	7-131
Hinteres Querverkehr-Erkennungssystem (RCCW).....	7-135
Hinteres Querverkehr-Erkennungssystem (RCCA).....	7-143
Einparkhilfe-Warnsystem vorn und hinten (PDW).....	7-153
Kollisionsvermeidungsassistent beim Rückwärtseinparken (PCA).....	7-159
Ferngesteuerte intelligente Einparkhilfe (RSPA).....	7-167

Konformitätserklärung.....	7-191
----------------------------	-------

FRONTALKOLLISIONSWARNASSISTENT (FCA, AUSSTATTUNGSABHÄNGIG)

Grundlegende Funktion

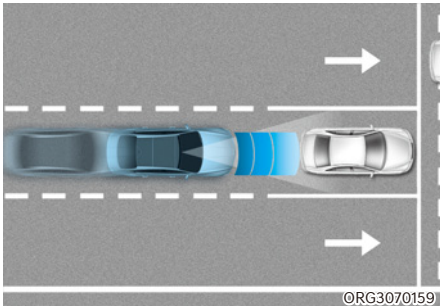

Der Frontalkollisionsvermeidungsassistent ist so konzipiert, dass er das vorausfahrende Fahrzeug erkennt und überwacht bzw. einen Fußgänger oder Radfahrer auf der Fahrbahn erkennt, den Fahrer mit einer Warnmeldung und einem Warnton vor einer Kollision warnt und gegebenenfalls eine Notbremsung auslöst.

Darüber hinaus erkennt das System, wenn es mit Eckradar vorn ausgestattet ist, bei hohen Geschwindigkeiten vorausfahrende Fahrzeuge und Fahrzeuge in benachbarten Fahrspuren. Steht bei einem Spurwechsel eine Kollision unmittelbar bevor, veranlasst das System eine Notbremsung, um eine Kollision zu verhindern.

Abbiege-Kollisionsvermeidung (ausstattungsabhängig)

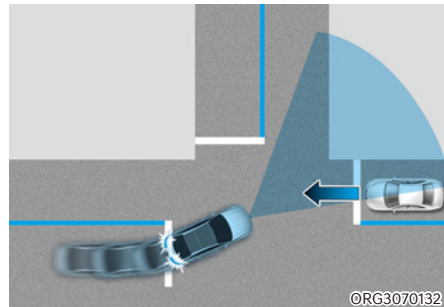

Die Abbiege-Kollisionsvermeidungsfunktion verhindert beim Linksabbiegen an einer Kreuzung mit eingeschaltetem Blinker eine Kollision mit einem entgegenkommenden Fahrzeug auf einer Nachbarspur durch eine Notbremsung.

Kreuzungs-Kollisionsvermeidung (ausstattungsabhängig)

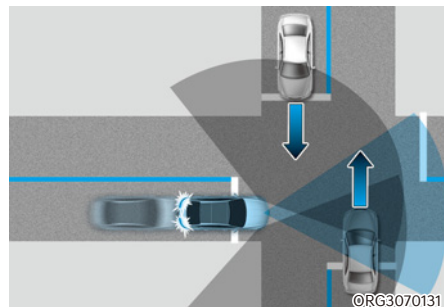

Kreuzungs-Kollisionsvermeidung verhindert beim Überqueren einer Kreuzung eine Kollision mit entgegenkommenden Fahrzeugen auf der linken oder rechten Seite durch eine Notbremsung.

Spurwechselerkennung bei Gegenverkehr (ausstattungsabhängig)

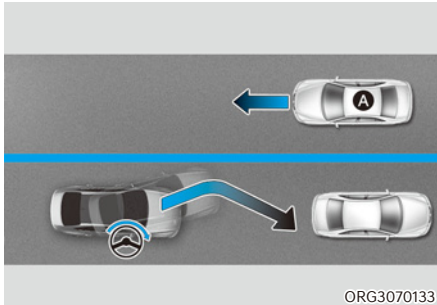

[A]: Entgegenkommendes Fahrzeug

Die Spurwechselerkennung bei Gegenverkehr vermeidet eine Kollision mit einem entgegenkommenden Fahrzeug beim Spurwechsel durch Unterstützung des Fahrers beim Lenken.

Seitliche Spurwechselerkennungsfunktion (ausstattungsabhängig)

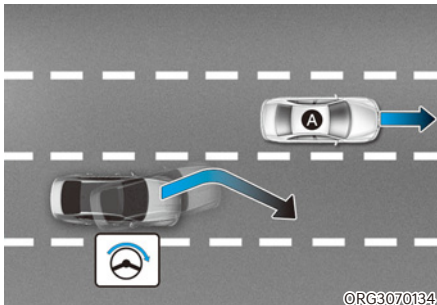

[A]: Fahrzeug abbremesen

Die Seitliche Spurwechselerkennungsfunktion trägt dazu bei, eine Kollision mit dem vorausfahrenden Fahrzeug auf der angrenzenden Fahrspur beim Spurwechsel zu vermeiden, indem sie den Fahrer beim Lenken unterstützt.

Ausweichenlenkassistent (ausstattungsabhängig)

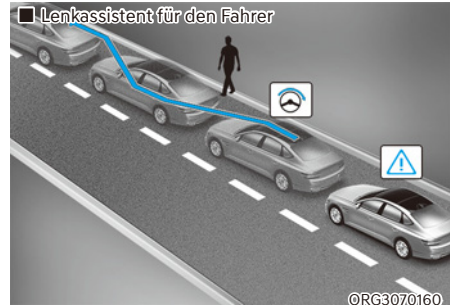

- Lenkassistent für den Fahrer
Die Ausweichenlenkunterstützung hilft, eine Kollision mit einem Fahrzeug, Fußgänger oder Radfahrer vor dem Fahrzeug auf der gleichen Fahrspur zu vermeiden. Wenn eine Kollisionsgefahr erkannt wird, warnt der Ausweichenlenkassistent den Fahrer und unterstützt ihn bei der Lenkung, um eine Kollision zu vermeiden.
- Ausweichenlenkunterstützung
Die Ausweichenlenkunterstützung hilft, eine Kollision mit einem Fußgänger oder Radfahrer vor dem Fahrzeug auf der gleichen Fahrspur zu vermeiden. Wenn eine Kollisionsgefahr erkannt wird, warnt der Ausweichenlenkassistent den Fahrer und unterstützt ihn bei der Lenkung, um eine Kollision zu vermeiden, wenn in der Fahrspur Platz zum Ausweichen vorhanden ist.

Erkennungssensor

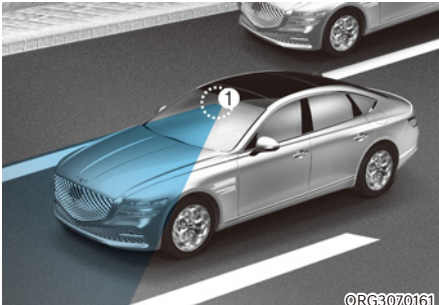

©RG3070161

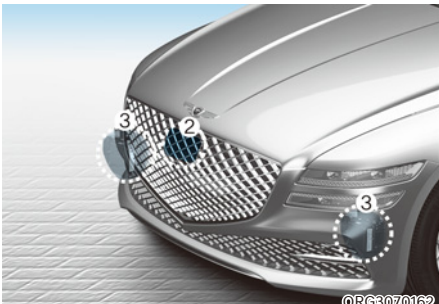

©RG3070162

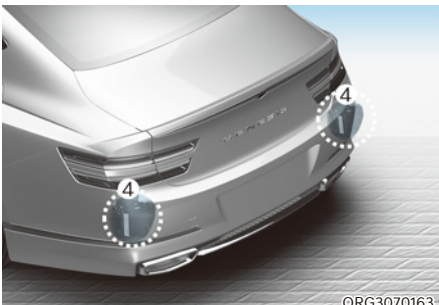

©RG3070163

- [1]: Frontkamera, [2]: Frontradar,
- [3]: Eckradar vorn (ausstattungsabhängig),
- [4]: Eckradar hinten (ausstattungsabhängig)

Die genaue Position der Sensoren ist im Bild oben zu sehen.



VORSICHT

Beachten Sie die folgenden Sicherheitshinweise, um die optimalen Eigenschaften des Erkennungssensors aufrechtzuerhalten:

- Demontieren Sie niemals den -Erkennungssensor oder die Sensorbaugruppe und vermeiden Sie Schlagbeanspruchung.
- Wenn die Erkennungssensoren ersetzt oder repariert wurden, sollten Sie Ihr Fahrzeug von einem Vertragshändler für Markenprodukte von Genesis prüfen lassen.
- Bringen Sie NIEMALS Zubehör oder Aufkleber an der Windschutzscheibe an und tönen Sie die Windschutzscheibe nicht.
- Achten Sie sorgfältig darauf, die Frontkamera trocken zu halten.
- Legen Sie KEINE reflektierenden Gegenstände (z. B. weißes Papier, Spiegel) auf das Armaturenbrett. Jede Lichtreflexion kann dazu führen, dass das System nicht ordnungsgemäß funktioniert.
- Bringen Sie in der Nähe der vorderen Radarabdeckung keinen Nummernschildhalter und keine Fremdkörper wie Stoßstangenaufkleber, Folien oder Stoßstangenschutz an.
- Halten Sie den Radarsensor und die Abdeckung immer sauber und frei von Schmutz und Ablagerungen.

Verwenden Sie zum Waschen des Fahrzeugs nur weiche Tücher. Sprühen Sie kein Druckwasser direkt auf den Sensor oder die Sensorabdeckung.

- Wenn Gewalt auf das Radar oder den Bereich um das Radar herum ausgeübt wurde, funktioniert der Frontkollisionsvermeidungsassistent möglicherweise nicht richtig, auch wenn keine Warnmeldung auf dem Kombiinstrument erscheint. Wir empfehlen Ihnen, das Fahrzeug von einem Vertragshändler für Markenprodukte von Genesis prüfen zu lassen.
- Verwenden Sie nur Originalteile, um einen beschädigten Sensor oder eine beschädigte Sensorabdeckung zu reparieren oder zu ersetzen. Bringen Sie keine Farbe auf der Sensorabdeckung auf.
- Mit Eckradar von und/oder hinten ausgestattete Fahrzeuge
 - Bringen Sie in der Nähe des Eckradarsensors vorn und des Eckradarsensors hinten keinen Nummernschildhalter und keine Fremdkörper wie Aufkleber, Folie oder Stoßfängerschutz an.
 - Das System funktioniert möglicherweise nicht richtig, wenn der Stoßfänger ersetzt wurde, oder der Bereich um den Eckradarsensor vorn oder hinten beschädigt oder lackiert wurde.
 - Wenn ein Anhänger, Träger usw. installiert ist, kann dieser die Eigenschaften des Heckradars oder die Funktionsfähigkeit des Systems beeinträchtigen.

Systemeinstellungen

Einstellungsfunktionen für das System



Kollisionssicherheit in Fahrtrichtung

Wählen Sie bei eingeschaltetem Start/Stop-Knopf die Option „Driver Assistance → Forward Safety“ (Fahrerassistenz → Kollisionssicherheit in Fahrtrichtung) aus dem Einstellungs Menü aus oder deaktivieren Sie diese, um festzulegen, ob die einzelnen Funktionen verwendet werden sollen.

- Wenn „Active Assist“ (Aktiver Assistent) gewählt ist, warnt das System den Fahrer mit einer Warnmeldung, einem Warnton und Lenkradvibrationen je nach Kollisionsrisiko. Der Bremsassistent oder die Lenkunterstützung (ausstattungsabhängig) werden abhängig vom Kollisionsrisiko angewandt.
- Wenn „Warning Only“ (Nur Warnung) gewählt ist, warnt das System den Fahrer mit einer Warnmeldung, einem Warnton und Lenkradvibrationen je nach Kollisionsrisiko. Bremsen und Lenken (ausstattungsabhängig) wird nicht unterstützt.
- Wenn 'Aus' gewählt ist, schaltet das System aus. Die Warnleuchte  leuchtet auf dem Kombiinstrument auf.

Der Fahrer kann den Status der Frontkollisionsvermeidungsassistenten im Einstellungs Menü überwachen. Wenn die Warnleuchte  bei eingeschaltetem System eingeschaltet bleibt, sollten Sie das System von einem Vertragshändler für Genesis-Markenprodukte überprüfen lassen.

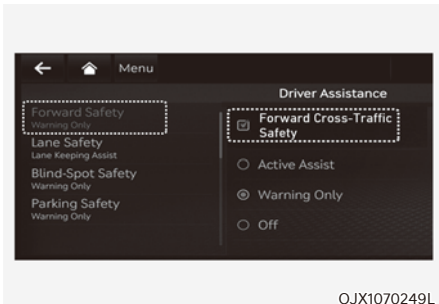

Querverkehrswarnung vorn (ausstattungsabhängig)

Wählen Sie bei eingeschaltetem Start/ Stop-Knopf die Option „Driver Assistance → Forward Safety → Forward Cross-Traffic Safety“ (Fahrerassistenz → Sicherheit vorn → Querverkehrswarnung vorn) aus dem Einstellungsmenü, um die Kreuzungs-Kollisionsvermeidung einzuschalten und wählen Sie sie ab, um die Funktion auszuschalten.



WARNUNG

Wenn der Motor neu gestartet wird, schaltet sich der Frontalkollisionsvermeidungsassistent immer ein. Wenn jedoch nach dem Neustart des Motors „Aus“ gewählt wird, sollte der Fahrer stets die Umgebung im Auge behalten und vorsichtig fahren.



VORSICHT

- Wenn „Warning Only“ (Nur Warnung) ausgewählt ist, werden Bremse und Lenkung (ausstattungsabhängig) nicht unterstützt.
- Zu den Einstellungen des Frontalkollisionsvermeidungsassistenten gehören „Grundfunktion“ und „Abbiegen an Kreuzungen“, „Spurwechsel bei Gegenverkehr“, „Seitlicher Spurwechsel“ und „Ausweichenunterstützung“ (ausstattungsabhängig).
- Wenn der Frontalkollisionsvermeidungsassistent auf „Aus“ eingestellt ist, funktioniert die Funktion „Kreuzungs-Kollisionsvermeidung“ nicht, auch wenn die Funktion „Querverkehrssicherheit vorne“ (ausstattungsabhängig) ausgewählt ist.
- Die Lenkradvibration kann ein- oder ausgeschaltet werden. Wählen Sie im Einstellungsmenü „Driver Assistance → Haptic Warning“ (Fahrerassistenz → Haptische Warnung) oder heben Sie die Auswahl auf.



Informationen

Der Frontalkollisionsvermeidungsassistent schaltet sich aus, wenn Sie das ESC ausschalten, indem Sie die Taste ESC OFF länger als 3 Sekunden gedrückt halten. Die Warnleuchte  leuchtet auf dem Kombiinstrument auf.

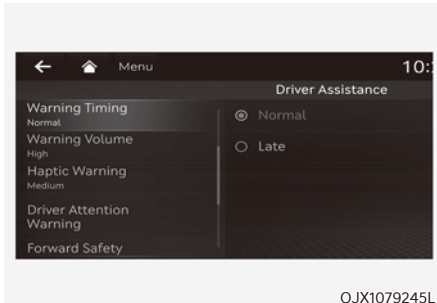

OJX1079245L

Warnzeitpunkt

Wählen Sie, wenn der Start/Stop-Knopf in Position ON steht, im Einstellungs Menü die Option „Driver Assistance → Warning Timing“ (Fahrerassistenz → Warnungszeitpunkt), um die Warnungsaktivierungszeit für den Frontkollisionsvermeidungsassistenten zu ändern.

Bei der Auslieferung des Fahrzeugs wird der Warnzeitpunkt auf „Normal“ gesetzt. Wenn Sie den Warnzeitpunkt ändern, kann sich auch die Warnzeitpunkt anderer Fahrerassistenzsysteme ändern.

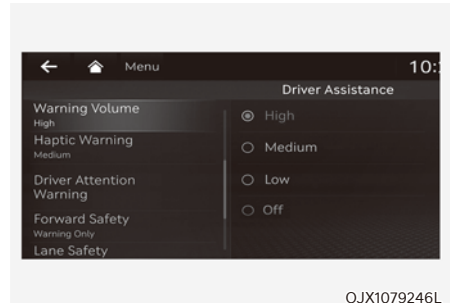

OJX1079246L

Warntonlautstärke

Wählen Sie, wenn der Start/Stop-Knopf in Position ON steht, im Einstellungs Menü die Option „Driver Assistance → Warning Volume“ (Fahrerassistenz → Warntonlautstärke), um die Warntonlautstärke für den Frontalkollisionsvermeidungsassistenten auf „Hoch“, „Mittel“, „Niedrig“ oder „Aus“ zu ändern.

Selbst wenn „Aus“ ausgewählt ist, wird die Warntonlautstärke des Systems nicht auf null, sondern auf „Niedrig“ reduziert.

Wenn Sie die Warnlautstärke ändern, kann sich auch die Warnlautstärke anderer Fahrerassistenzsysteme ändern.



VORSICHT

- Die Einstellung des Warnzeitpunkts und der Warntonlautstärke gilt für alle Funktionen des Frontalkollisionsvermeidungsassistenten.
- Auch wenn für die Warnzeit „Normal“ ausgewählt ist, wird die erste Warnaktivierung möglicherweise als zu spät empfunden, wenn das vorausfahrende Fahrzeug plötzlich stoppt.
- Wählen Sie „Late“ (Verzögert) für die Warnung bei geringem Verkehr und niedriger Fahrgeschwindigkeit.



Informationen

Wenn der Motor wieder gestartet wird, behalten Warnzeit und Lautstärke der Warnung die letzte Einstellung bei.

Systemfunktion

Grundlegende Funktion

Systemwarnung und -steuerung

Die Grundfunktion des Frontkollisionsvermeidungsassistenten beschränkt sich auf die Warnung und Lenkung des Fahrzeugs je nach der Kollisionsgefahr: „Kollisionswarnung“, 'Notbremung' und 'Fahrzeug anhalten und Bremskontrolle beenden“.



Kollisionswarnung

- Um den Fahrer vor einer Kollision zu warnen, erscheint eine „Kollisionswarnung“ auf dem Kombiinstrument, ein Warnton wird ausgegeben und das Lenkrad vibriert.
- Wenn ein Fahrzeug vor Ihnen erkannt wird, funktioniert das System, wenn Ihre Fahrzeuggeschwindigkeit zwischen ca. 10–200 km/h liegt.
- Wenn ein Fußgänger oder Radfahrer vor dem Fahrzeug erkannt wird, funktioniert das System, wenn die Fahrzeuggeschwindigkeit zwischen ca. 10–85 km/h liegt.
- Wenn „Active Assist“ (Aktiver Assistent) gewählt wird, kann die Bremsung unterstützt werden.



Notbremung

- Um den Fahrer bei einer unterstützten Notbremung zu warnen, erscheint die Warnmeldung „Emergency Braking“ (Notbremung) auf dem Kombiinstrument, es wird ein Warnton ausgegeben und das Lenkrad vibriert.
- Wenn ein vorausfahrendes Fahrzeug erkannt wird, funktioniert das System, wenn Ihre Fahrzeuggeschwindigkeit zwischen ca. 10–75 km/h liegt.
- Wenn ein vorausfahrendes Fahrzeug erkannt wird, wird das System bei einer Fahrgeschwindigkeit von ca. 10–100 km/h aktiviert (wenn Eckradar vorn vorhanden ist).
- Wenn ein Fußgänger oder Radfahrer vor Ihnen erkannt wird, funktioniert das System, wenn Ihre Fahrzeuggeschwindigkeit zwischen ca. 10–65 km/h liegt.
- In einer Notbremssituation wird die Bremsung durch das System mit starker Bremskraft unterstützt, um eine Kollision mit dem vorausfahrenden Fahrzeug, Fußgänger oder Radfahrer zu verhindern.



ORG3070107L

Fahrzeug anhalten und Bremssteuerung beenden

- Wenn das Fahrzeug aufgrund einer Notbremsung angehalten wurde, erscheint die Warnmeldung „Drive carefully“ (Vorsichtig fahren) auf dem Kombiinstrument.

Zur Sicherheit sollte der Fahrer sofort das Bremspedal betätigen und die Umgebung prüfen.

- Die Bremssteuerung wird beendet, sobald das Fahrzeug durch eine Notbremsung für ca. 2 Sekunden angehalten wurde.

Abbiege-Kollisionsvermeidung (ausstattungsabhängig)

Systemwarnung und -steuerung

Die Funktion „Abbiegen an Kreuzungen“ warnt und steuert das Fahrzeug je nach Kollisionsgefahr: „Kollisionswarnung“, „Notbremsung“ und „Fahrzeug anhalten und Bremskontrolle beenden“



ORG3070007L

Kollisionswarnung

- Um den Fahrer vor einer Kollision zu warnen, erscheint eine „Kollisionswarnung“ auf dem Kombiinstrument, ein Warnton wird ausgegeben und das Lenkrad vibriert.
- Das System funktioniert, wenn Ihre Fahrzeuggeschwindigkeit zwischen ca. 10–30 km/h und die Geschwindigkeit des entgegenkommenden Fahrzeugs zwischen ca. 30–70 km/h liegt.
- Wenn „Active Assist“ (Aktiver Assistent) gewählt wird, kann die Bremsung unterstützt werden.

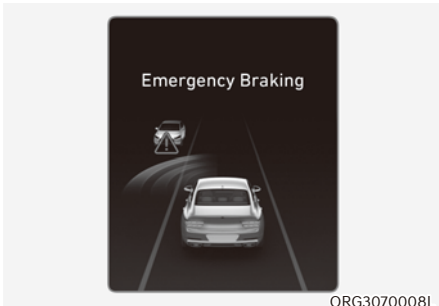

Notbremsung

- Um den Fahrer bei einer unterstützten Notbremsung zu warnen, erscheint die Warnmeldung „Emergency Braking“ (Notbremsung) auf dem Kombiinstrument, es wird ein Warnton ausgegeben und das Lenkrad vibriert.
- Das System funktioniert, wenn Ihre Fahrzeuggeschwindigkeit zwischen ca. 10–30 km/h und die Geschwindigkeit des entgegenkommenden Fahrzeugs zwischen ca. 30–70 km/h liegt.
- In einer Notbremsungssituation wird die Bremsung durch das System mit starker Bremskraft unterstützt, um eine Kollision mit dem entgegenkommenden Fahrzeug zu verhindern.



Fahrzeug anhalten und Bremssteuerung beenden

- Wenn das Fahrzeug aufgrund einer Notbremsung angehalten wurde, erscheint die Warnmeldung „Drive carefully“ (Vorsichtig fahren) auf dem Kombiinstrument.
Zur Sicherheit sollte der Fahrer sofort das Bremspedal betätigen und die Umgebung prüfen.
- Die Bremssteuerung wird beendet, sobald das Fahrzeug durch eine Notbremsung für ca. 2 Sekunden angehalten wurde.

Informationen

Wenn sich der Fahrersitz auf der linken Seite befindet, funktioniert die Funktion zum Abbiegen an Kreuzungen nur, wenn der Fahrer nach links abbiegt. Wenn sich der Fahrersitz auf der rechten Seite befindet, funktioniert die Funktion nur, wenn der Fahrer nach rechts abbiegt.

Kreuzungs-Kollisionsvermeidung (ausstattungsabhängig)

Systemwarnung und -steuerung

Die Funktion zum 'Abbiegen an Kreuzungen' warnt und steuert das Fahrzeug je nach Kollisionsgefahr: „Kollisionswarnung', 'Notbremsung' und 'Fahrzeug anhalten und Bremskontrolle beenden“



Kollisionswarnung

- Um den Fahrer vor einer Kollision zu warnen, erscheint eine „Kollisionswarnung“ auf dem Kombiinstrument, ein Warnton wird ausgegeben und das Lenkrad vibriert.
- Das System funktioniert, wenn Ihre Fahrzeuggeschwindigkeit zwischen ca. 10–30 km/h und die Geschwindigkeit des Fahrzeugs an der Kreuzung zwischen 10–60 km/h liegt.
- Wenn „Active Assist“ und „Querverkehrssicherheit vorne“ gewählt werden, kann die Bremse unterstützt werden.

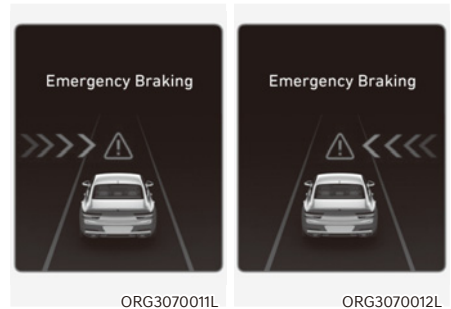

Notbremsung

- Um den Fahrer bei einer unterstützten Notbremsung zu warnen, erscheint die Warnmeldung „Emergency Braking“ (Notbremsung) auf dem Kombiinstrument, es wird ein Warnton ausgegeben und das Lenkrad vibriert.
- Das System funktioniert, wenn Ihre Fahrzeuggeschwindigkeit zwischen ca. 10–30 km/h und die Geschwindigkeit des Fahrzeugs an der Kreuzung zwischen 10–20 km/h liegt.
- In einer Notbremssituation wird die Bremsung durch das System mit starker Bremskraft unterstützt, um eine Kollision mit dem querenden Fahrzeug zu verhindern.



Fahrzeug anhalten und Bremssteuerung beenden

- Wenn das Fahrzeug aufgrund einer Notbremsung angehalten wurde, erscheint die Warnmeldung „Drive carefully“ (Vorsichtig fahren) auf dem Kombiinstrument.
Zur Sicherheit sollte der Fahrer sofort das Bremspedal betätigen und die Umgebung prüfen.
- Die Bremssteuerung wird beendet, sobald das Fahrzeug durch eine Notbremsung für ca. 2 Sekunden angehalten wurde.

 **VORSICHT**

Wenn der Kollisionswinkel mit dem kreuzenden Fahrzeug außerhalb eines bestimmten Bereichs liegt, erfolgt die Warnung und Steuerung durch die Funktion Kreuzungs-Kollisionsvermeidung ggf. zu spät oder gar nicht.

Spurwechselerkennung bei Gegenverkehr (ausstattungsabhängig)

Systemwarnung und -steuerung

Die Funktion 'Spurwechsel bei Gegenverkehr' warnt und steuert das Fahrzeug je nach Kollisionsgefahr: „Kollisionswarnung“ und „Notlenkung“



Kollisionswarnung

- Um den Fahrer vor einer Kollision zu warnen, erscheint eine „Kollisionswarnung“ auf dem Kombiinstrument, ein Warnton wird ausgegeben und das Lenkrad vibriert.
- Das System funktioniert, wenn die Fahrzeuggeschwindigkeit zwischen ca. 60–140 km/h und die Geschwindigkeit des entgegenkommenden Fahrzeugs über 10 km/h sowie die relative Geschwindigkeit zu Ihrem Fahrzeug unter 200 km/h liegt.



Notlenkung

- Um den Fahrer zu warnen, dass die Notlenkung unterstützt wird, erscheint die Warnmeldung „Emergency Steering“ (Notlenkung) auf dem Kombiinstrument, es ertönt ein Warnton, und das Lenkrad vibriert.
- Das System funktioniert, wenn die Fahrzeuggeschwindigkeit zwischen ca. 60–140 km/h und die Geschwindigkeit des entgegenkommenden Fahrzeugs über 10 km/h sowie die relative Geschwindigkeit zu Ihrem Fahrzeug unter 200 km/h liegt.
- In einer Notsituation wird die Lenkung durch das System unterstützt, um eine Kollision mit dem entgegenkommenden Fahrzeug zu verhindern.

Seitliche Spurwechselassistentenfunktion (ausstattungsabhängig)

Systemwarnung und -steuerung

Die Funktion 'Seitlicher Spurwechsel' warnt und steuert das Fahrzeug je nach Kollisionsgefahr: „Kollisionswarnung“ und "Notlenkung"



Kollisionswarnung

- Um den Fahrer vor einer Kollision zu warnen, erscheint eine „Kollisionswarnung“ auf dem Kombiinstrument, ein Warnton wird ausgegeben und das Lenkrad vibriert.
- Das System funktioniert, wenn die Fahrzeuggeschwindigkeit zwischen 60–140 km/h liegt.



Notlenkung

- Um den Fahrer zu warnen, dass die Notlenkung unterstützt wird, erscheint die Warnmeldung „Emergency Steering“ (Notlenkung) auf dem Kombiinstrument, es ertönt ein Warnton, und das Lenkrad vibriert.
- Das System funktioniert, wenn die Fahrzeuggeschwindigkeit zwischen 60–140 km/h liegt.
- Das System funktioniert nicht, wenn die Geschwindigkeit des vorderen Fahrzeugs bei 0 km/h liegt.
- In einer Notsituation wird die Lenkung durch das System unterstützt, um eine Kollision mit dem Fahrzeug vorn zu verhindern.

Ausweichenkassistent (ausstattungsabhängig)

Systemwarnung und -steuerung

Der Ausweichenkassistent warnt und steuert das Fahrzeug mit der "Notlenkung".



Notlenkung (Lenkhilfe für den Fahrer)

- Um den Fahrer zu warnen, dass die Notlenkung unterstützt wird, erscheint die Meldung „Emergency Steering“ (Notlenkung) auf dem Kombiinstrument, es ertönt ein Warnton, und das Lenkrad vibriert.
- Das System funktioniert, wenn Ihre Fahrzeuggeschwindigkeit zwischen ca. 40–85 km/h liegt.
- Wenn Kollisionsgefahr mit einem vorausfahrenden Fahrzeug, Fußgänger und Radfahrer besteht, wird die Lenkung unterstützt, um eine Kollision zu vermeiden.



Notlenkung (Ausweichenkassistent)

- Um den Fahrer zu warnen, dass die Notlenkung unterstützt wird, erscheint die Meldung „Emergency Steering“ (Notlenkung) auf dem Kombiinstrument, es ertönt ein Warnton, und das Lenkrad vibriert.
- Das System funktioniert, wenn die Fahrzeuggeschwindigkeit zwischen 65–75 km/h liegt.
- Wenn ein hohes Kollisionsrisiko mit einem Fußgänger oder Radfahrer vor dem Fahrzeug besteht und die zur Betätigung der Notbremsung erforderliche Fahrzeuggeschwindigkeit überschritten ist, wird die Lenkung unterstützt, um eine Kollision zu verhindern, wenn auf der Fahrspur genug Raum zur Vermeidung einer Kollision vorhanden ist.



VORSICHT

- Das Lenkrad kann sich automatisch drehen, wenn die Notlenkung aktiv ist.
- Die Notlenkung wird automatisch aufgehoben, wenn die Risikofaktoren nicht mehr bestehen. Gegebenenfalls muss der Fahrer das Fahrzeug lenken.
- Die Notlenkung darf während des Betriebs nicht funktionieren oder storniert werden, wenn das Lenkrad festgehalten oder in die entgegengesetzte Richtung gelenkt wird.
- Wenn ein Lenkassistent zur Vermeidung von Kollisionen mit einem Fahrzeug, Fußgänger oder Radfahrer eingesetzt wird, wird der Ausweichenkassistent abgebrochen, wenn eine Kollision mit einem anderen Fahrzeug zu erwarten ist.
- Der Ausweichenkassistent funktioniert möglicherweise nicht, wenn auf der Fahrbahn kein Platz zur Vermeidung von Kollisionen vorhanden ist.



Informationen

Weitere Einzelheiten zu den Warnmeldungen finden Sie unter den Warnmeldungen, die unter „Grundfunktion“ erwähnt werden.



WARNUNG

- Ändern Sie zu Ihrer Sicherheit die Einstellungen, nachdem Sie das Fahrzeug an einem sicheren Ort geparkt haben.
- Bei Auswahl der Funktionen „Active Assist“ (Aktiver Assistent) oder „Warning Only“ (Nur Warnung) wird der Frontalkollisionsvermeidungsassistent automatisch ausgeschaltet, wenn Sie das ESC-System ausschalten, indem Sie die ESC OFF-Taste mindestens 3 Sekunden lang gedrückt halten. In diesem Fall kann das System nicht über das Einstellungs Menü eingestellt werden, und die  -Warnleuchte leuchtet am Kombiinstrument auf, was normal ist. Wenn Sie das ESC durch Drücken der Taste ESC OFF einschalten, behält der Frontalkollisionsvermeidungsassistent die letzte Einstellung bei.
- Der Frontalkollisions-Vermeidungsassistent funktioniert nicht in allen Situationen und kann nicht alle Kollisionen vermeiden.
- Der Fahrer trägt weiterhin die Verantwortung für die Führung des Fahrzeugs. Verlassen Sie sich nicht allein auf den Frontalkollisions-Vermeidungsassistenten. Halten Sie stattdessen einen Sicherheitsabstand ein und treten Sie gegebenenfalls das Bremspedal, um die Fahrgeschwindigkeit zu verringern oder das Fahrzeug zu stoppen.
- Testen Sie niemals absichtlich den Frontalkollisions-Vermeidungsassistenten mit Personen, Tieren, Gegenständen usw. Dies könnte zu schweren Verletzungen oder zum Tod führen.
- Der Frontalkollisions-Vermeidungsassistent funktioniert möglicherweise nicht, wenn der Fahrer zur Vermeidung einer Kollision das Bremspedal betätigt.

- Je nach Straßen- und Fahrbedingungen warnt der Frontalkollisionsvermeidungsassistent den Fahrer möglicherweise zu spät oder gar nicht.
- Während der Nutzung des Frontalkollisionsvermeidungsassistenten kann es vorkommen, dass das Fahrzeug plötzlich anhält und dabei Mitfahrer verletzt und lose Gegenstände verschiebt. Lassen Sie den Sicherheitsgurt immer angelegt und sichern Sie lose Gegenstände.
- Wenn die Warnmeldung eines anderen Systems angezeigt oder ein Warnton erzeugt wird, wird die Warnmeldung des Frontalkollisionsvermeidungsassistenten möglicherweise nicht angezeigt und kein Warnton ausgegeben.
- Möglicherweise hören Sie den Warnton des Frontalkollisionsvermeidungsassistenten nicht, wenn die Umgebung laut ist.
- Der Frontalkollisionsvermeidungsassistent kann sich je nach Straßenzustand und Umgebung abschalten, nicht richtig funktionieren oder unbegründet aktiviert werden.



WARNUNG

- Selbst wenn ein Problem mit dem Frontalkollisionsvermeidungsassistenten auftritt, funktioniert die Bremsanlage des Fahrzeugs normal.
- Bei einer Notbremsung wird die Bremssteuerung durch das System automatisch aufgehoben, wenn der Fahrer das Gaspedal kräftig betätigt oder das Fahrzeug stark lenkt.



VORSICHT

- Je nach Zustand des Fahrzeugs, des Fußgängers oder Radfahrers vor dem Fahrzeug und der Umgebung kann sich der Geschwindigkeitsbereich reduzieren, in dem der Frontalkollisionsvermeidungsassistent funktionsfähig ist. Das System warnt den Fahrer möglicherweise nur oder funktioniert nicht.
- Der Frontalkollisionsvermeidungsassistent arbeitet unter bestimmten Bedingungen und berücksichtigt dabei das Risiko durch ein entgegenkommendes Fahrzeug, die Fahrtrichtung, die Geschwindigkeit und Umgebung.
- Wenn eine Kollision mit einem Fahrzeug in der Nähe erwartet wird, warnen die Funktionen für Spurwechsel bei Gegenverkehr, seitlichem Spurwechsel und der Ausweichenkassistent den Fahrer (ausstattungsabhängig).





Informationen

In einer Situation, in der eine Kollision unmittelbar bevorsteht, kann der Frontalkollisionsvermeidungsassistent die Bremsung unterstützen, wenn der Fahrer selbst nicht ausreichend bremst.

Systemfehlfunktionen und Einschränkungen

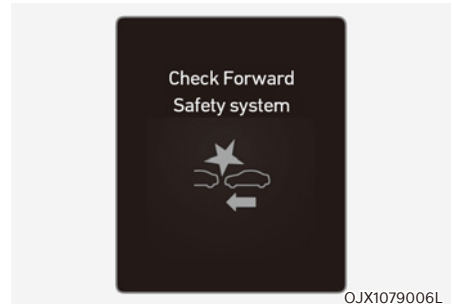
Systemstörung



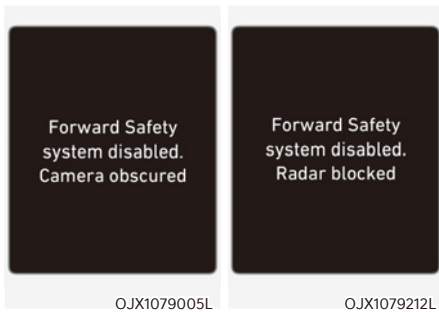

Wenn der Frontalkollisionsvermeidungsassistent nicht richtig funktioniert, erscheint die Warnmeldung „Sicherheit vorne prüfen“, und die Warnleuchten  und  am Kombiinstrument leuchten auf. Wir empfehlen, das System von einem Vertragshändler für Markenprodukte von Genesis prüfen zu lassen.

System deaktiviert



Wenn die vordere Windschutzscheibe mit der Frontsichtkamera, die vordere Radarabdeckung, der Stoßfänger oder der Sensor mit Fremdkörpern wie Schnee oder Regen bedeckt sind, können sich die Erkennungseigenschaften verschlechtern und die Funktion des Frontalkollisionsvermeidungsassistenten eingeschränkt oder deaktiviert werden.

In diesem Fall wird die Warnmeldung „Frontkollisions-Vermeidungsassistent deaktiviert. Kameransicht eingeschränkt“ oder „Frontalkollisions-Vermeidungsassistent deaktiviert. Radar blockiert“ angezeigt und die - und -Warnleuchten leuchten auf dem Kombiinstrument auf.

Das System funktioniert wieder normal, wenn Schnee, Regen oder Fremdkörper entfernt wurden.

Wenn das System nach dem Abbau (mit Anhänger, Gepäckträger usw. von der hinteren Stoßstange) nicht mehr normal funktioniert, sollten Sie das System von einem Vertragshändler für Markenprodukte von Genesis prüfen lassen.



WARNUNG

- Auch wenn die Warnmeldung nicht auf dem Kombiinstrument erscheint bzw. die Warnleuchte nicht leuchtet, funktioniert der Frontalkollisionsvermeidungsassistent möglicherweise nicht richtig.
- Das FCA funktioniert in manchen Bereichen wie offenem Gelände möglicherweise nicht richtig, es werden dann nach dem Start des Motors keinerlei Objekte erkannt.

Einschränkungen des Systems

Unter folgenden Umständen funktioniert der Frontalkollisions-Vermeidungsassistent möglicherweise nicht normal, oder das System wird unerwartet aktiviert:

- Der Erkennungssensor oder die Umgebung sind verunreinigt oder beschädigt.
- Die Temperatur in der Umgebung der Frontkamera ist zu hoch oder niedrig.
- Das Objektiv der Kamera ist durch eine getönte, mit Folie beklebte oder beschichtete Frontscheibe, Glasschäden oder durch Fremdkörper (Aufkleber, Insekten usw.) auf dem Glas verunreinigt.
- Beschlag auf der Windschutzscheibe wird nicht entfernt oder abgetaut.
- Es wird kontinuierlich Waschflüssigkeit gesprüht, oder der Wischer ist eingeschaltet.
- Fahrten bei starkem Regen oder Schnee oder dichtem Nebel
- Das Sichtfeld der Frontkamera wird durch Sonnenblendung reduziert.
- Das Licht von Straßenlaternen oder eines entgegenkommenden Fahrzeugs wird auf der nassen Straße reflektiert, z.B. durch eine Pfütze auf der Straße.
- Ein Objekt ist auf dem Armaturenbrett platziert.

- Ihr Fahrzeug wird abgeschleppt.
- Die Umgebung ist sehr hell.
- Die Umgebung ist sehr dunkel, z. B. in einem Tunnel usw.
- Die Außenhelligkeit ändert sich plötzlich, z. B. beim Einfahren oder Verlassen eines Tunnels.
- Die Außenhelligkeit ist gering, und die Scheinwerfer sind nicht eingeschaltet oder nicht hell genug.
- Fahrten durch Dampf, Rauch oder Schatten
- Es wird nur ein Teil des Fahrzeugs, Fußgängers oder Radfahrers erkannt.
- Das vorausfahrende Fahrzeug ist ein Bus, ein schwerer Lastwagen, ein Lastwagen mit ungewöhnlich geformter Ladung, ein Anhänger usw.
- Das vorausfahrende Fahrzeug hat keine Rückleuchten, die Rückleuchten sind ungewöhnlich angeordnet usw.
- Die Außenhelligkeit ist zu gering, und die Rückleuchten sind nicht eingeschaltet oder nicht hell genug.
- Das Heck des vorderen Fahrzeugs ist klein oder das Fahrzeug sieht nicht normal aus, weil es beispielsweise gekippt oder umgestürzt oder die Seite des Fahrzeugs sichtbar ist, usw.
- Die Bodenfreiheit des Frontfahrzeugs ist zu gering oder zu hoch.
- Ein Fahrzeug, Fußgänger oder Radfahrer schert plötzlich vorne ein.
- Der Stoßfänger am vorderen Radar ist beschädigt oder das vordere Radar wurde verschoben.
- Die Temperatur um den Frontradar ist zu hoch oder zu niedrig.
- Bei Fahrten durch einen Tunnel oder eine Eisenbrücke
- Bei Fahrten in offenem Gelände, in denen es nur wenige Fahrzeuge oder Objekte gibt (d. h. Wüste, Wiese, Vorort usw.)
- Bei Fahrten in der Nähe von Metallkonstruktionen, beispielsweise in der Nähe von Baustellen, Eisenbahnschienen usw.
- Bei Fahrten in der Nähe eines Materials, das auf dem vorderen Radar sehr gut reflektiert wird, z. B. einer Leitplanke, eines benachbarten Fahrzeugs usw.
- Der vorausfahrende Radfahrer sitzt auf einem Fahrrad aus einem Material, das nicht auf das vordere Radar reflektiert wird.
- Das vorausfahrende Fahrzeug wird zu spät erkannt.
- Das vorausfahrende Fahrzeug wird plötzlich durch ein Hindernis blockiert.
- Das vorausfahrende Fahrzeug wechselt plötzlich die Spur oder reduziert plötzlich die Geschwindigkeit.
- Das vorausfahrende Fahrzeug ist verbogen.
- Die Geschwindigkeit des vorderen Fahrzeugs ist zu hoch oder zu niedrig.
- Das vorausfahrende Fahrzeug weicht Ihrem Fahrzeug aus, um eine Kollision zu vermeiden.
- Bei einem Fahrzeug vor Ihnen wechselt Ihr Fahrzeug bei niedriger Geschwindigkeit die Spur.
- Das vorausfahrende Fahrzeug ist mit Schnee bedeckt.
- Sie verlassen die Fahrspur oder kehren auf die Fahrspur zurück.
- Instabile Fahrt
- Sie befinden sich in einem Kreisverkehr und das vorausfahrende Fahrzeug im Kreisverkehr wird nicht erkannt.
- Sie fahren ständig im Kreis.
- Das vorausfahrende Fahrzeug hat eine ungewöhnliche Form.
- Das vorausfahrende Fahrzeug fährt bergauf oder bergab.

- Der Fußgänger oder Radfahrer wird von der Kamera nicht vollständig erkannt, weil sich beispielsweise der Fußgänger vorbeugt oder nicht vollständig aufrecht geht.
- Der Fußgänger oder Radfahrer trägt Kleidung oder Ausrüstung, die es schwierig macht, ihn als Fußgänger oder Radfahrer zu erkennen.
- Der vordere Fußgänger oder Radfahrer bewegt sich sehr schnell.
- Der Fußgänger oder Radfahrer vor dem Fahrzeug ist klein oder hat eine niedrige Körperhaltung.
- Der Fußgänger oder Radfahrer vor dem Fahrzeug ist in seiner Mobilität beeinträchtigt.
- Der Fußgänger oder Radfahrer vor dem Fahrzeug bewegt sich quer zur Fahrtrichtung.
- Vorn dem Fahrzeug befindet sich eine Gruppe von Fußgängern, Radfahrern oder eine große Menschenmenge.
- Der Fußgänger oder Radfahrer trägt Kleidung, die sich leicht in den Hintergrund einfügt, so dass er schwer zu erkennen ist.
- Der Fußgänger oder Radfahrer ist von der ähnlich geformten Struktur in der Umgebung nur schwer zu unterscheiden.
- Sie fahren in der Nähe der Kreuzung an einem Fußgänger, Radfahrer, Verkehrsschildern, Gebäuden usw. vorbei.
- Fahrten auf einem Parkplatz
- Fahrten durch eine Mautstelle, eine Baustelle, auf einer unbefestigten Straße, teilweise gepflasterten Straße, unebenen Straße, Fahrbahnschwellen usw.
- Fahren auf einer abschüssigen Straße, einer Kurve usw.
- Fahrten an einem Straßenrand mit Bäumen oder Straßenlaternen.
- Ungünstige Straßenbedingungen übermäßige Fahrzeugvibrationen während der Fahrt verursachen.
- Ihre Fahrzeughöhe ist aufgrund schwerer Lasten, eines anormalen Reifendrucks usw. zu niedrig oder zu hoch.
- Fahrten auf einer schmalen Straße, die durch Bäume oder Gras überwachsen ist.
- Bei Störungen durch elektromagnetische Wellen, z. B. bei Fahrten in einem Gebiet mit starken Funkwellen oder elektrischen Störungen.

Kreuzungs-Kollisionsvermeidung, Spurwechsel bei Gegenverkehr, Seitlicher Spurwechsel und Ausweichenkunterstützung (ausstattungsabhängig)

- Die Temperatur im Bereich des vorderen Eckradars oder des hinteren Eckradars ist zu hoch oder zu niedrig.
- Ein Anhänger oder Träger ist im Bereich des hinteren Eckradars installiert.
- Der vordere Eckradarsensor ist durch Schnee, Regen, Schmutz usw. verdeckt.
- Der Stoßfänger ist im Bereich um das Eckradar vorn oder das Eckradar hinten durch Fremdkörper wie Aufkleber, Stoßfängerschutz, Fahrradträger usw. verdeckt.

- Der Stoßfänger im Bereich um das Eckradar vorn oder das Eckradar hinten wird einem Stoß ausgesetzt, beschädigt oder der Radarsensor wird aus seiner Position bewegt.
- Der Eckradarsensor vorn oder der Eckradarsensor hinten ist durch andere Fahrzeuge, Mauern oder Säulen verdeckt.
- Fahren auf einer Autobahnauffahrt
- Fahrten auf einer Straße, an der die Leitplanke oder eine Wand doppelt vorhanden ist.
- Das andere Fahrzeug fährt sehr dicht hinter Ihrem Fahrzeug oder fährt in unmittelbarer Nähe an Ihrem Fahrzeug vorbei.
- Die Geschwindigkeit des anderen Fahrzeugs ist sehr hoch, so dass es schnell an Ihrem Fahrzeug vorbeifährt.
- Ihr Fahrzeug überholt das andere Fahrzeug.
- Ihr Fahrzeug ist gleichzeitig mit dem daneben befindlichen Fahrzeug losgefahren und hat beschleunigt.
- Das Fahrzeug in der Nebenspur wechselt in die übernächste Spur oder das Fahrzeug in der übernächsten Spur in die Nebenspur.
- Es wird ein Motorrad oder ein Fahrrad erkannt.
- Es wird ein Fahrzeug, z. B. ein flacher Anhänger, erkannt.
- Es wird ein großes Fahrzeug, z. B. ein Bus oder LKW, erkannt.
- Bei Erkennung eines kleinen beweglichen Hindernisses wie ein Fußgänger, Tier, Einkaufswagen oder Kinderwagen.
- Es wird ein Fahrzeug mit geringer Höhe, z. B. ein Sportwagen, erkannt.
- Die Fahrspur ist aufgrund von Fremdkörpern, Regen, Schnee, Staub, Sand, Öl- und Wasserpfützen schwer zu erkennen.
- Die Farbe der Fahrbahnmarkierung ist nicht von der Straße zu unterscheiden.
- Es gibt Markierungen auf der Straße in der Nähe der Fahrspur, oder die Markierungen auf der Straße sehen den Fahrbahnmarkierungen ähnlich.
- Durch einen Mittelstreifen, Bäume, Leitplanken, Lärmschutzwände usw. fällt ein Schatten auf die Fahrbahnmarkierung.
- Die Anzahl der Fahrspuren ändert sich oder die Fahrspurmarkierungen überkreuzen sich.
- Es gibt mehr als zwei Fahrbahnmarkierungen auf der Straße.
- Die Fahrspurmarkierungen sind kompliziert oder werden durch andere Strukturen ersetzt, beispielsweise an einer Baustelle.
- Es sind Fahrbahnmarkierungen wie Zickzacklinien, Zebrastrifen und Verkehrszeichen vorhanden.
- Die Fahrspurmarkierung verschwindet plötzlich, beispielsweise an einer Kreuzung
- Die Fahrspur ist sehr breit oder sehr schmal.
- Bei Bordsteinen oder Straßenrändern ohne Fahrspur
- Das vorausfahrende Fahrzeug fährt mit einer Seite auf der Fahrbahnmarkierung.
- Der Abstand zum vorderen Fahrzeug ist extrem kurz.

 **WARNUNG**

- Kurvenfahrt

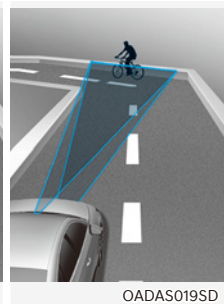
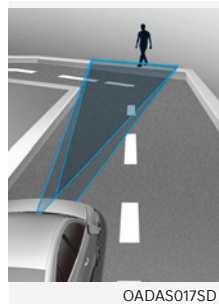
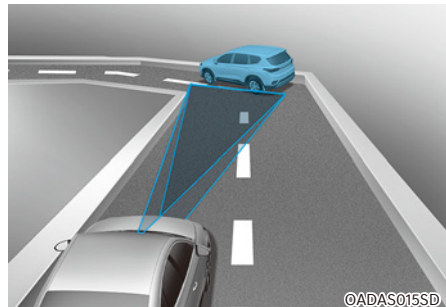
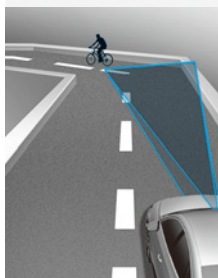
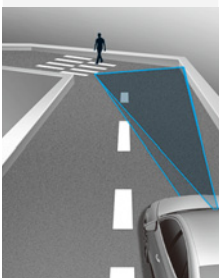
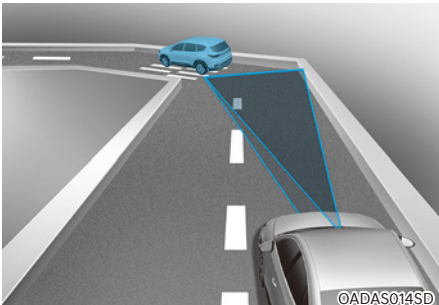

Der Frontkollisionsvermeidungsassistent erkennt möglicherweise andere Fahrzeuge, Fußgänger oder Radfahrer vor Ihnen nicht, wenn Sie bergauf oder bergab fahren, da dies die Erkennungseigenschaften der Sensoren beeinträchtigt. Dies kann dazu führen, dass keine Warnung und kein Brems- oder Lenkunterstützung (ausstattungsabhängig) erfolgen.

Wenn Sie in einer Kurve fahren, müssen Sie einen sicheren Bremsabstand einhalten und gegebenenfalls das Fahrzeug lenken und das Bremspedal betätigen, um Ihre Fahrgeschwindigkeit zu reduzieren, damit der Sicherheitsabstand eingehalten wird.

Das FCA-System (der Frontkollisionsvermeidungsassistent) erkennt bei der Fahrt auf einer kurvenreichen Straße möglicherweise ein Fahrzeug, einen Fußgänger oder einen Radfahrer in der benachbarten Spur oder außerhalb der Spur.

In diesem Fall kann das System den Fahrer unnötigerweise warnen und die Bremse oder das Lenkrad (ausstattungsabhängig) steuern. Prüfen Sie immer die Verkehrsbedingungen um das Fahrzeug.

- Fahren auf Steigungen

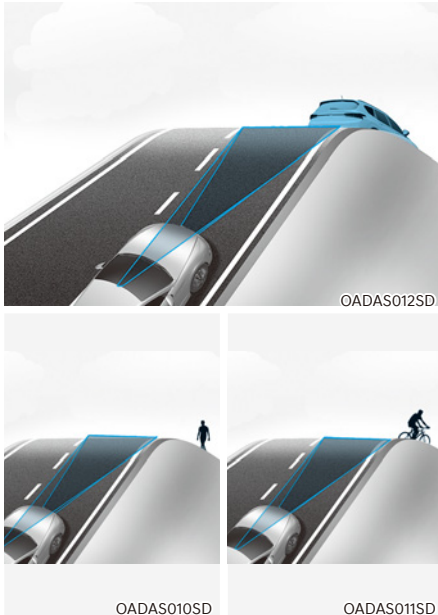

Der Frontalkollisions-Vermeidungsassistent erkennt möglicherweise andere Fahrzeuge, Fußgänger oder Radfahrer vor Ihnen, wenn Sie bergauf oder bergab fahren, da dies die Eigenschaften der Sensoren beeinträchtigt.

Dies kann zu einer unnötigen Warnung, Brems- oder Lenkunterstützung (ausstattungsabhängig) oder zu einer fehlenden Warnung, Brems- oder Lenkunterstützung (ausstattungsabhängig) führen.

Außerdem kann die Fahrzeuggeschwindigkeit schnell reduziert werden, wenn plötzlich ein vorausfahrendes Fahrzeug, ein Fußgänger oder ein Radfahrer erkannt wird.

Behalten Sie bei Berg- und Talfahrten stets die Straße im Auge und lenken /bremsen Sie Ihr Fahrzeug gegebenenfalls, um die Fahrgeschwindigkeit zu reduzieren und einen sicheren Abstand zu halten.

- Fahrspurwechsel

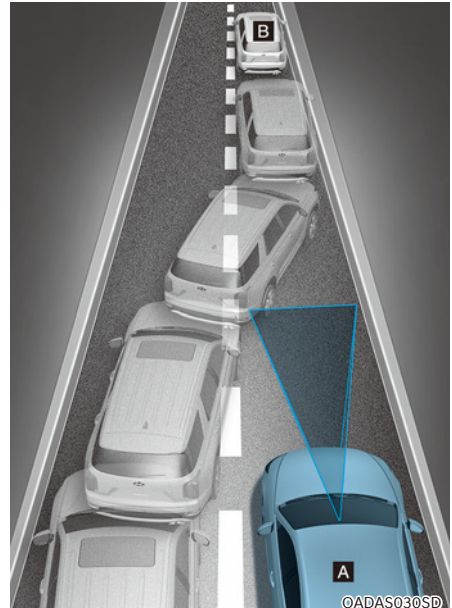

[A]: Ihr Fahrzeug, [B]: Die Spur wechselndes Fahrzeug

Ein Fahrzeug, das von einer benachbarten Spur in Ihre Spur wechselt, kann vom Sensor erst erkannt werden, wenn es sich im Erkennungsbereich des Sensors befindet. Der Frontalkollisions-Vermeidungsassistent erkennt das Fahrzeug möglicherweise nicht sofort, wenn das Fahrzeug abrupt die Spur wechselt. In diesem Fall müssen Sie einen Sicherheitsabstand einhalten und ggf. das Bremspedal treten, um die Fahrgeschwindigkeit zu verringern und den Sicherheitsabstand zu halten.

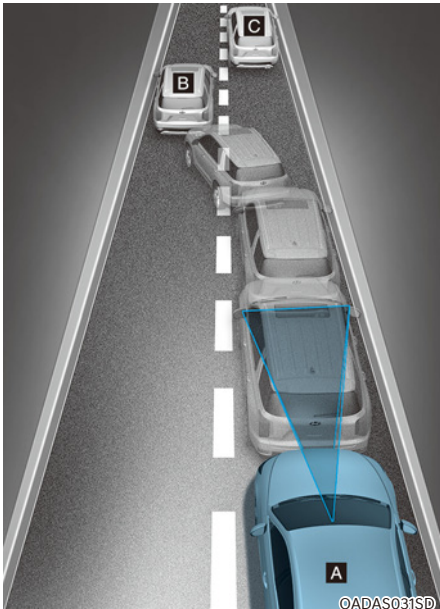

[A]: Ihr Fahrzeug, [B]: Die Spur wechselndes Fahrzeug,
[C]: Fahrzeug in der gleichen Fahrspur

Wenn ein vor Ihnen fahrendes Fahrzeug aus der Spur gerät, erkennt der Frontkollisionsvermeidungsassistent das vor Ihnen fahrende Fahrzeug möglicherweise nicht sofort. In diesem Fall müssen Sie einen Sicherheitsabstand einhalten und ggf. das Bremspedal treten, um die Fahrgeschwindigkeit zu verringern und den Sicherheitsabstand zu halten.

- Fahrzeug erkennen

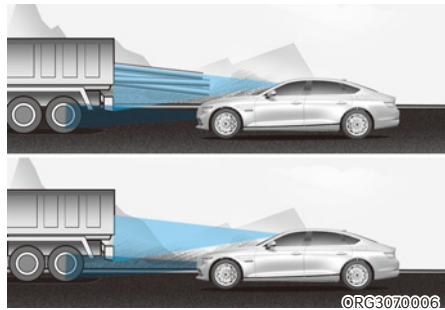

Wenn das Fahrzeug vor Ihnen Ladung hat, die nach hinten aus dem Fahrerhaus herausragt oder das Fahrzeug vor Ihnen eine höhere Bodenfreiheit aufweist, ist besondere Aufmerksamkeit erforderlich. Das FCA-System kann möglicherweise die aus dem Fahrzeug herausragende Ladung nicht erkennen. In diesen Fällen müssen Sie einen Sicherheitsabstand zum hintersten Objekt einhalten und ggf. das Bremspedal treten und das Fahrzeug lenken, um die Fahrgeschwindigkeit zu reduzieren und den Abstand zu wahren.



WARNUNG

- Wenn Sie einen Anhänger oder ein anderes Fahrzeug ziehen, sollten Sie den Frontalkollisionsvermeidungsassistenten aus Sicherheitsgründen ausschalten.
- Der Frontalkollisionsvermeidungsassistent kann aktiv werden, wenn er Objekte erkennt, die aufgrund der Form oder der Eigenschaften Fahrzeugen, Fußgängern und Radfahrern ähnlich sind.
- Der Frontalkollisionsvermeidungsassistent funktioniert nicht bei Fahrrädern, Motorrädern oder kleineren Objekten mit Rädern wie Kofferrollern, Einkaufswagen oder Kinderwagen.
- Der Frontalkollisionsvermeidungsassistent funktioniert möglicherweise nicht normal, wenn er durch starke elektromagnetische Wellen gestört wird.
- Der Frontalkollisionsvermeidungsassistent funktioniert möglicherweise erst 15 Sekunden nach dem Start des Fahrzeugs oder der Initialisierung der Frontkamera.

SPURHALTE-ASSISTENT (LKA) (AUSSTATTUNGSABHÄNGIG)

Der Spurhalteassistent ist so konzipiert, dass er Fahrbahnmarkierungen (oder Straßenränder) während der Fahrt mit einer bestimmten Geschwindigkeit erkennt. Das System warnt den Fahrer, wenn das Fahrzeug die Fahrspur verlässt, ohne den Blinker zu betätigen, bzw. unterstützt den Fahrer automatisch beim Lenken, um ein Verlassen der Fahrspur zu verhindern.

Erkennungssensor

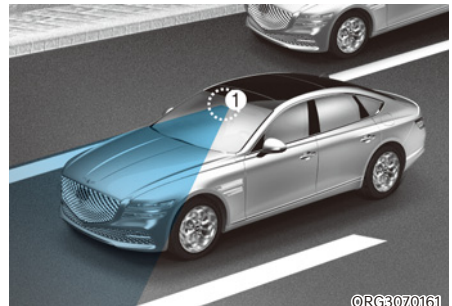

[1]: Frontkamera

Die Frontkamera wird als Erkennungssensor verwendet, um Fahrbahnmarkierungen (oder Fahrbahnränder) zu erkennen.

Die genaue Position des Detektors ist im Bild oben zu sehen.



VORSICHT

Weitere Sicherheitshinweise zur Frontkamera finden Sie im Abschnitt „Frontalkollisionsvermeidungsassistent (FCA)“ in Kapitel 7.

Systemeinstellungen

Einstellungsfunktionen für das System



Spursicherheit

Wählen Sie bei eingeschaltetem Start/Stop-Knopf die Option „Driver Assistance → Lane Safety“ (Fahrerassistenz → Fahrbahnsicherheit) aus dem Einstellungsmenü aus oder deaktivieren Sie diese, um festzulegen, ob die einzelnen Funktionen verwendet werden sollen.

- Wenn der „Spurhalte-Assistent“ ausgewählt ist, unterstützt das System automatisch die Lenkung des Fahrers, wenn es ein Verlassen der Fahrspur erkennt, um zu verhindern, dass das Fahrzeug von der Spur abkommt.
- Wenn „Warning Only“ (Nur Warnung) ausgewählt ist, warnt das System den Fahrer mit einem Warnton und Lenkradvibrationen, wenn es ein Verlassen der Fahrspur erkennt. Der Fahrer muss das Fahrzeug lenken.
- Bei Auswahl von „Off“ (Aus) schaltet sich das System aus. Die Kontrollleuchte  erlischt am Kombiinstrument.



WARNUNG

- Bei Auswahl von „Warning Only“ (Nur Warnung) wird die Lenkung nicht unterstützt.
- Der Spurhalteassistent steuert das Lenkrad nicht, wenn das Fahrzeug in der Mitte der Fahrspur gefahren wird.
- Der Fahrer sollte sich immer der Umgebung bewusst sein und das Fahrzeug lenken, wenn „Off“ -(Aus) eingestellt wird.

System ein- und ausschalten



- Halten Sie, wenn der Start-/Stop-Knopf in Position ON steht, die Taste für den Spurhalteassistenten am Lenkrad gedrückt, um den Spurhalteassistenten auszuschalten. Halten Sie die Taste erneut gedrückt, um das System einzuschalten.

i Informationen

Wenn der Motor eingeschaltet ist, wird der Spurhalteassistent immer eingeschaltet. Die weiße Kontrollleuchte  leuchtet an der Armaturentafel auf.

Wenn der Spurhalteassistent eingeschaltet ist, halten Sie die Taste des Spurhalteassistenten gedrückt, um das System auszuschalten.

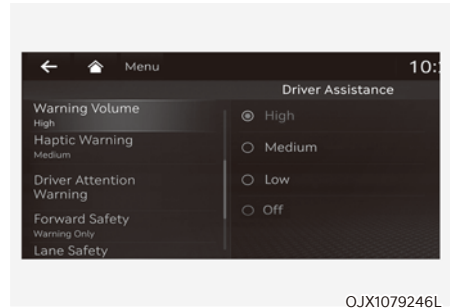

Warntonlautstärke

Wählen Sie, wenn der Start-/Stop-Knopf in Position ON steht, im Einstellungs Menü die Option „Driver Assistance → Warning Volume“ (Fahrerassistenz → Warnungslautstärke), um die Warntonlautstärke für den Spurhalteassistenten auf „Hoch“, „Mittel“, „Niedrig“ oder „Aus“ zu ändern.

Auch wenn die Einstellung 'Off' (Aus) ausgewählt ist, wird der Warnton der Lenkradwarnung nicht abgeschaltet. Die Lenkradvibrationsfunktion bleibt auch erhalten, wenn die Option 'Off' (Aus) ausgewählt ist.

Wenn Sie die Warntonlautstärke ändern, kann sich auch die Warntonlautstärke anderer Fahrerassistenzsysteme ändern.

Systemfunktion

Systemwarnung und -steuerung

Der Spurhalteassistent warnt und kontrolliert das Fahrzeug mit dem Spurhalteassistenten und dem Spurhaltewarnsystem.

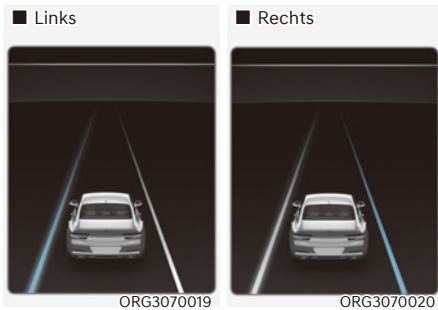

Spurhaltewarnsystem

- Um den Fahrer zu warnen, dass das Fahrzeug von der im angezeigten Fahrspur abweicht, blinkt die grüne Kontrollleuchte  auf dem Kombiinstrument, die Fahrspurlinie auf dem Kombiinstrument blinkt auf der Seite, zu der das Fahrzeug abweicht, und es wird ein Warnton ausgegeben. Außerdem vibriert das Lenkrad.
- Das System funktioniert, wenn die Fahrzeuggeschwindigkeit zwischen 60–200 km/h liegt.

Spurhalte-Assistent

- Um den Fahrer zu warnen, dass das Fahrzeug von der vor ihm angezeigten Fahrspur abweicht, blinkt die grüne Kontrollleuchte  auf dem Kombiinstrument, und das Lenkrad wird gesteuert, um das Fahrzeug in der Fahrspur zu halten.
- Das System funktioniert, wenn die Fahrzeuggeschwindigkeit zwischen 60–200 km/h liegt.

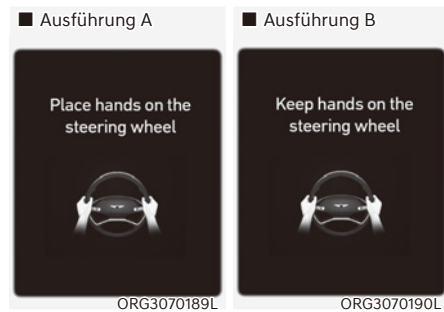

Lenkradwarnung

Wenn der Fahrer die Hände für einige Sekunden vom Lenkrad nimmt, erscheint die Warnmeldung „Place hands on the steering wheel“ (Hände auf das Lenkrad legen) oder „Keep hands on the steering wheel“ (Hände am Lenkrad lassen) auf dem Kombiinstrument, und es wird immer lauter ein Warnton ausgegeben.



WARNUNG

- Das Lenkrad wird möglicherweise nicht unterstützt, wenn es sehr fest gehalten oder über einen bestimmten Bereich hinaus gedreht wird.
- Der Spurhalteassistent funktioniert nicht immer. Es liegt in der Verantwortung des Fahrers, das Fahrzeug sicher zu lenken und in seiner Spur zu halten.
- Abhängig von den Fahrbahnbedingungen erfolgt die Lenkrad-Warnung unter Umständen mit Verzögerung. Sie sollten während der Fahrt immer die Hände am Lenkrad haben.
- Wenn das Lenkrad sehr leicht gehalten wird, kann die Lenkrad-Warnmeldung erscheinen, da das System möglicherweise nicht erkennt, dass der Fahrer die Hände am Lenkrad hat.
- Wenn Sie Gegenstände am Lenkrad befestigen, funktioniert die Lenkradwarnung möglicherweise nicht richtig.



Informationen

- Weitere Einzelheiten zur Einstellung der Funktionen im Infotainmentsystem finden Sie im Abschnitt „Fahrzeugeinstellungen“ in Kapitel 4.
- Wenn Fahrbahnmarkierungen (oder Fahrbahnränder) erkannt werden, wechseln die Fahrbahnlinien am Kombiinstrument von grau zu weiß und die grüne -Kontrollleuchte leuchtet auf.

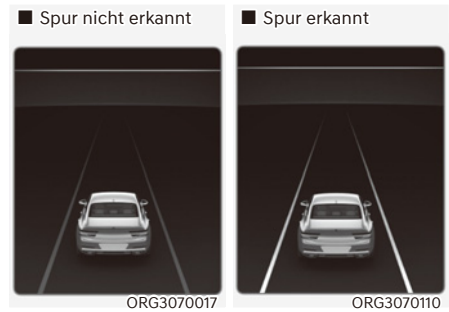

- Der Fahrer kann trotz des Spurhalteassistenten das Lenkrad selbst übernehmen.
- Unter Umständen fühlt sich die Lenkung bei aktiviertem Spurhalteassistenten leicht- oder schwergängiger an.

Systemfehlfunktionen und Einschränkungen

Systemstörung



Wenn der Spurhalteassistent nicht richtig funktioniert, erscheint die Warnmeldung „Check Lane Keeping Assist (LKA) system“ (Spurhalteassistent (LKA) überprüfen), und die gelbe Kontrollleuchte  am Kombiinstrument leuchtet auf. In diesem Fall empfehlen wir Ihnen, das System von einer Vertragshändler für Genesis-Markenprodukte überprüfen lassen.



WARNUNG

Beachten Sie die folgenden Sicherheitshinweise, wenn Sie den Spurhalteassistenten verwenden:

- Es obliegt dem Fahrer, das Fahrzeug sicher zu steuern und zu kontrollieren. Verlassen Sie sich nicht allein auf das System und fahren Sie stets umsichtig.
- Die Funktion des Spurhalteassistenten kann je nach Straßenzustand und Umgebung abgeschaltet werden oder nicht fehlerhaft sein. Fahren Sie immer vorsichtig.
- Wenn die Fahrbahn nicht richtig erkannt wird, finden Sie Details unter „Einschränkungen des Systems“.
- Wenn Sie einen Anhänger oder ein anderes Fahrzeug ziehen, sollten Sie den Spurhalteassistenten aus Sicherheitsgründen ausschalten.
- Bei hohen Geschwindigkeiten erfolgt keine Lenksteuerung. Der Fahrer muss bei der Verwendung des Systems immer die Höchstgeschwindigkeit einhalten.
- Wenn die Warnmeldung eines anderen Systems angezeigt oder ein anderer Warnton ausgegeben wird, wird die Warnmeldung des Spurhalteassistenten möglicherweise nicht angezeigt und keine Warnton ausgegeben.
- Möglicherweise hören Sie den Warnton des Spurhalteassistenten nicht, wenn die Umgebung laut ist.
- Wenn Sie Gegenstände am Lenkrad anbringen, wird die Lenkung möglicherweise nicht korrekt unterstützt.
- Der Spurhalteassistent funktioniert möglicherweise erst 15 Sekunden nach dem Start des Fahrzeugs oder der Initialisierung der Kamera.

- **Der Spurhalteassistent funktioniert in folgenden Fällen nicht:**
 - **Blinker oder Warnblinkanlage werden eingeschaltet.**
 - **Das Fahrzeug fährt beim Einschalten des Systems nicht in der Mitte der Spur oder führte gerade erst einen Spurwechsel aus.**
 - **Die ESC (elektronische Stabilitätskontrolle) oder das VSM (Fahrzeugstabilitätsmanagement) sind aktiviert.**
 - **Das Fahrzeug fährt durch eine scharfe Kurve.**
 - **Fahrzeuggeschwindigkeit ist unter 55 km/h oder über 210 km.**
 - **Das Fahrzeug führt abrupte Fahrspurwechsel durch.**
 - **Das Fahrzeug bremst plötzlich.**
- Die Spurmarkierung (oder der Straßenrand) ist undeutlich oder beschädigt.
- Auf die Fahrbahnmarkierung (oder den Straßenrand) fällt durch den Mittelstreifen, Bäume, Leitplanken, Lärmschutzwände usw. ein Schatten.
- Es gibt mehr als zwei Fahrbahnmarkierungen (oder Straßenränder) auf der Straße.
- Die Anzahl der Fahrspuren ändert sich, oder die Fahrspurmarkierungen (oder Straßenränder) überkreuzen sich.
- Die Fahrspurmarkierungen (oder Straßenränder) sind kompliziert oder durch andere Strukturen ersetzt, beispielsweise an einer Baustelle.
- Es sind Fahrbahnmarkierungen wie Zickzacklinien, Zebrastreifen und Verkehrszeichen vorhanden.

Einschränkungen des Systems

Unter folgenden funktioniert der Spurhalteassistent möglicherweise nicht normal oder wird ohne Grund aktiviert:

- Die Fahrbahn ist verschmutzt oder schwer erkennbar, weil
 - Die Fahrbahnmarkierungen (oder der Straßenrand) sind durch Regen, Schnee, Schmutz, Öl usw. nicht erkennbar.
 - Sich die Farbe der Fahrspur- (oder Fahrbahnrand-) Markierung nicht deutlich genug von der Fahrbahn abhebt.
 - Es gibt Markierungen (oder Straßenränder) auf der Straße in der Nähe der Fahrspur oder die Markierungen (oder Straßenränder) der Straße sehen den Fahrbahnmarkierungen (oder Straßenrändern) ähnlich.
- Die Fahrbahnmarkierung verschwindet plötzlich, beispielsweise an einer Kreuzung
- Die Fahrspur (oder Straße) ist sehr breit oder sehr schmal.
- Der Straßenrand hat keine Fahrspurmarkierung.
- Die Fahrbahn hat eine Begrenzung, z. B. eine Mautschranke, einen Gehweg, einen Bordstein usw.
- Der Abstand zum vorausfahrenden Fahrzeug ist extrem kurz oder das vorausfahrende Fahrzeug verdeckt die Fahrbahnmarkierung (oder den Straßenrand).



VORSICHT

Weitere Einzelheiten zu den Einschränkungen der Frontkamera finden Sie im Abschnitt „Frontalkollisionsvermeidungsassistent (FCA)“ in Kapitel 7.

TOTWINKEL-ERKENNUNGSSYSTEM (BCW) (AUSSTATTUNGSABHÄNGIG)

Das Totwinkel-Erkennungssystem soll sich nähernde Fahrzeuge im toten Winkel des Fahrers erkennen und überwachen und den Fahrer mit einer Warnmeldung und einem Warnton vor einer bevorstehenden Kollision warnen.

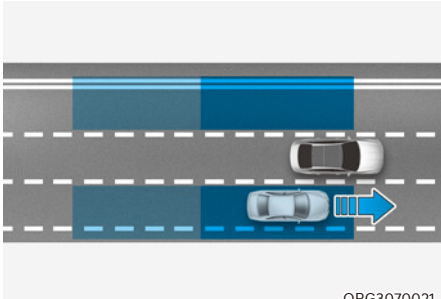

ORG3070021

Das Totwinkel-Erkennungssystem erkennt und informiert den Fahrer, dass sich ein Fahrzeug im toten Winkel befindet.

VORSICHT

Der Erkennungsbereich kann je nach der Geschwindigkeit Ihres Fahrzeugs variieren. Selbst wenn sich ein Fahrzeug im toten Winkel befindet, warnt das System Sie möglicherweise nicht, wenn Sie mit hoher Geschwindigkeit vorbeifahren.

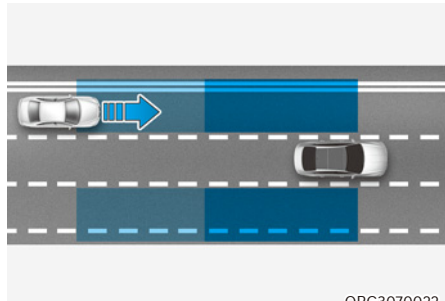

ORG3070022

Das Totwinkel-Erkennungssystem erkennt und informiert den Fahrer, dass sich ein Fahrzeug mit hoher Geschwindigkeit im toten Winkel nähert.

VORSICHT

Der Zeitpunkt der Warnung kann je nach der Geschwindigkeit des sich mit hoher Geschwindigkeit nähernden Fahrzeugs variieren.

Informationen

Im folgenden Text wird das Totwinkel-Erkennungssystem als Totwinkel-Sicherheitssystem bezeichnet.

Erkennungssensor

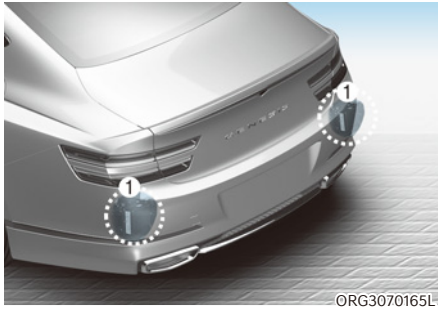

[1]: Eckradar hinten

Die genaue Position des Detektors ist im Bild oben zu sehen.

VORSICHT

Beachten Sie die folgenden Sicherheitshinweise, um die optimalen Eigenschaften des Erkennungssensors aufrechtzuerhalten:

- Niemals den Eckradarsensor hinten oder die Radar-Baugruppe zerlegen oder Stößen aussetzen.
- Wenn der Eckradarsensor hinten ersetzt oder repariert wurde, sollten Sie das Fahrzeug von einem Vertragshändler für Markenprodukte von Genesis prüfen lassen.
- Wenn ein Aufprall auf den hinteren Eckradarsensor oder in der Nähe des Radars erfolgt, funktioniert das Totwinkel-Sicherheitssystem möglicherweise nicht richtig, obwohl keine Warnmeldung an der Armaturentafel erscheint. Wir empfehlen, das System von einem Vertragshändler für Markenprodukte von Genesis prüfen zu lassen.
- Verwenden Sie nur Originalteile zur Reparatur des Bereichs des hinteren Stoßfängers, in dem sich das Eckradar hinten befindet.
- Bringen Sie in der Nähe des Eckradarsensors hinten keine Nummernschildhalter und keine Fremdkörper wie Aufkleber, Folie oder Stoßfängerschutz an.

- Das System ist aktiv möglicherweise nicht richtig, wenn der Stoßfänger ersetzt wurde, oder der Bereich um den Eckradarsensor hinten beschädigt oder lackiert wurde.
- Wenn ein Anhänger, Träger usw. installiert ist, kann dies die Eigenschaften des Heckradars oder die Funktionsfähigkeit des Systems beeinträchtigen.

VORSICHT

Weitere Sicherheitshinweise zur Frontkamera finden Sie im Abschnitt „Frontalkollisionsvermeidungsassistent (FCA)“ in Kapitel 7.

Systemeinstellungen

Einstellungsfunktionen für das System

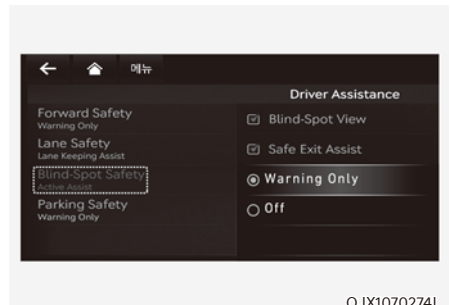

Totwinkelsicherheit

Wählen Sie bei eingeschaltetem Start/Stop-Knopf die Option „Driver Assistance → Blind-Spot Safety“ (Fahrerassistenz → Totwinkelsicherheit) aus dem Einstellungs-menü aus, um festzulegen, ob die einzelnen Funktionen verwendet werden sollen.

- Wenn „Warning Only“ (Nur Warnung) gewählt ist, warnt das System den Fahrer mit einer Warnmeldung, einem Warnton und Lenkervibrationen je nach Kollisionsrisiko.
- Bei Auswahl von „Off“ (Aus) schaltet sich das System aus.



OJX1079180L

Wenn der Motor bei ausgeschaltetem System neu gestartet wird, erscheint auf dem Kombiinstrument die Meldung „Blind-Spot Safety System is Off“ (Totwinkel-Sicherheitssystem ist ausgeschaltet).

Wenn Sie die Einstellung von „Aus“ auf „Nur Warnung“ ändern, blinkt die Warnleuchte am Außenrückspiegel drei Sekunden lang.

Außerdem gilt, wenn der Motor eingeschaltet wird, wenn das System auf „Nur Warnung“ eingestellt ist, blinkt die Warnleuchte am Außenrückspiegel drei Sekunden lang.



WARNUNG

Bei Auswahl von „Off“ (Aus) sollte der Fahrer stets die Umgebung im Auge behalten und Risiken vermeiden.



Informationen

Wenn der Motor neu gestartet wird, behält das Totwinkel-Sicherheitssystem die letzte Einstellung bei.



OJX1079245L

Warnzeitpunkt

Wenn der Start/Stop-Knopf in der Stellung EIN steht, wählen Sie 'Fahrerassistenz → Warnzeit' aus dem Einstellungs Menü, um die erste Warnaktivierung für das Totwinkel-Sicherheitssystem zu ändern.

Bei der Auslieferung des Fahrzeugs wird der Warnzeitpunkt auf „Normal“ gesetzt. Wenn Sie den Warnzeitpunkt ändern, kann sich auch die Warnzeitpunkt anderer Fahrerassistenzsysteme ändern.

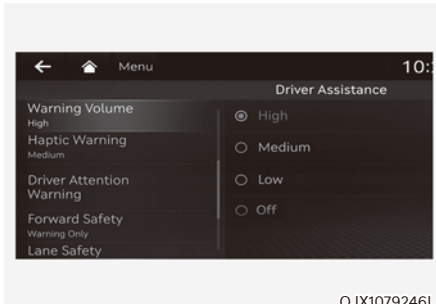

Warntonlautstärke

Wählen Sie, wenn der Start/Stop-Knopf in Position ON steht, im Einstellungs Menü die Option „Driver Assistance → Warning Volume“ (Fahrerassistenz → Warntonlautstärke), um die Warntonlautstärke für das Totwinkel-Sicherheitssystem auf „Hoch“, „Mittel“, „Niedrig“ oder „Aus“ zu ändern.

Wenn jedoch die Warntonlautstärke auf null reduziert ist, schaltet sich die Lenkradvibrationsfunktion ein, wenn sie ausgeschaltet war.

Wenn Sie die Warnlautstärke ändern, kann sich auch die Warnlautstärke anderer Fahrerassistenzsysteme ändern.



VORSICHT

- **Die Einstellung der Warnzeit und der Lautstärke der Warnung gilt für alle Funktionen des Totwinkel-Sicherheitssystems.**
- **Auch wenn die Einstellung „Normal“ für den Warnzeitpunkt ausgewählt ist, kann der Warnzeitpunkt als zu spät empfunden werden, wenn sich Fahrzeuge mit hoher Geschwindigkeit nähern.**
- **Wählen Sie „Late“ (Verzögert) für die Warnung bei geringem Verkehr und niedriger Fahrgeschwindigkeit.**

Systemfunktion

Systemwarnung



Fahrzeug-Erkennung

- Um den Fahrer vor einem Fahrzeug zu warnen, leuchten die Warnleuchten am Außenspiegel und am Head-Up-Display (ausstattungsabhängig) auf.
- Das System funktioniert, wenn Ihre Fahrzeuggeschwindigkeit über 20 km/h und die Geschwindigkeit des Fahrzeugs im toten Winkel über 10 km/h liegt.

Kollisionswarnung

- Die Kollisionswarnung wird aktiviert, wenn der Blinker in Richtung des erkannten Fahrzeugs eingeschaltet wird.
- Wenn im Einstellungs Menü die Option „Warning Only“ (Nur Warnung) ausgewählt ist, wird die Kollisionswarnung aktiviert, wenn sich Ihr Fahrzeug der Spur nähert, in der ein Fahrzeug im toten Winkel erkannt wird.

- Um den Fahrer vor einer Kollision zu warnen, blinken die Warnleuchten am Außenspiegel und am Head-Up-Display (ausstattungsabhängig). Gleichzeitig ertönt ein Warnton, und das Lenkrad vibriert.
- Wenn der Blinker ausgeschaltet wird oder Sie die Fahrspur verlassen, wird die Kollisionswarnung aufgehoben, und das System kehrt in den Zustand der Fahrzeugerkennung zurück.



WARNUNG

- Der Erfassungsbereich des Eckradars hinten wird durch die Standardfahrbahnbreite bestimmt, daher kann das System auf einer schmalen Straße andere Fahrzeuge auf der angrenzenden Fahrspur erkennen und Sie warnen. Auf einer breiten Straße hingegen kann das System ein Fahrzeug in der Nachbarspur möglicherweise nicht erkennen und Sie nicht warnen.
- Wenn die Warnblinkleuchte aktiv ist, funktioniert die Kollisionswarnung des Blinkers nicht.



Informationen

Wenn sich der Fahrersitz auf der linken Seite befindet, wird die Kollisionswarnung beim Linksabbiegen aktiviert. Halten Sie einen angemessenen Abstand zu den Fahrzeugen in der linken Spur ein. Wenn sich der Fahrersitz auf der rechten Seite befindet, wird die Kollisionswarnung beim Rechtsabbiegen aktiviert. Halten Sie einen angemessenen Abstand ein, wenn sich die Fahrzeuge in der rechten Spur befinden.



WARNUNG

Beachten Sie die folgenden Sicherheitshinweise, wenn Sie das Totwinkel-Sicherheitssystem verwenden:

- Ändern Sie zu Ihrer Sicherheit die Einstellungen, nachdem Sie das Fahrzeug an einem sicheren Ort geparkt haben.
- Wenn die Warnmeldung eines anderen Systems angezeigt oder ein anderer Warnton erzeugt wird, wird die Warnmeldung des Totwinkel-Sicherheitssystems möglicherweise nicht angezeigt und kein Warnton erzeugt.
- Sie hören möglicherweise den Warnton des Totwinkel-Sicherheitssystems nicht, wenn die Umgebung laut ist.
- Das Totwinkel-Sicherheitssystem kann den Fahrer je nach Fahrbahn und Fahrbedingungen verspätet oder gar nicht warnen.
- Der Fahrer muss immer die Kontrolle über das Fahrzeug behalten. Verlassen Sie sich nicht nur auf das Totwinkel-Erkennungssystem. Halten Sie einen Sicherheitsabstand ein und treten Sie gegebenenfalls das Bremspedal, um die Fahrgeschwindigkeit zu verringern oder das Fahrzeug zu stoppen.

Systemfehlfunktionen und Einschränkungen

Systemstörung



Wenn das Totwinkel-Sicherheitssystem nicht richtig funktioniert, erscheint die Warnmeldung „Totwinkel-Sicherheitssystem prüfen“ auf dem Kombiinstrument, und das System schaltet sich automatisch aus oder wird in der Funktionalität eingeschränkt. Wir empfehlen, das System von einem Vertragshändler für Markenprodukte von Genesis prüfen zu lassen.

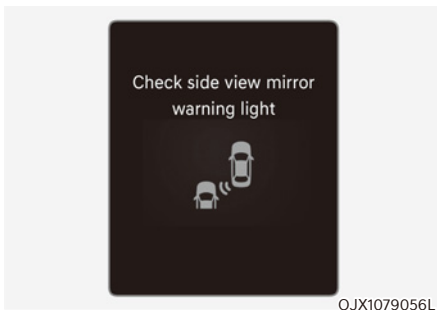

Wenn die Warnleuchte des Außenspiegels nicht richtig funktioniert, erscheint die Warnmeldung „Check side view mirror warning light“ (Außenspiegel-Warnleuchte prüfen) auf dem Kombiinstrument. Wir empfehlen, das System von einem Vertragshändler für Markenprodukte von Genesis prüfen zu lassen.

System deaktiviert



Wenn der hintere Stoßfänger um das Heckradar oder den Sensor mit Fremdkörpern wie Schnee oder Regen bedeckt ist oder ein Anhänger oder Träger installiert ist, können sich die Erkennungseigenschaften verschlechtern, so dass die Funktion des Totwinkel-Sicherheitssystems vorübergehend eingeschränkt oder deaktiviert wird.

In diesem Fall wird das Totwinkel-Sicherheitssystem deaktiviert. Die Warnmeldung 'Radar verdeckt' wird auf dem Kombiinstrument angezeigt.

Das System arbeitet wieder normal, sobald solche Fremdkörper oder der Anhänger usw. entfernt wurden und der Motor neu gestartet wird.

Wenn das System nach dem Abbau nicht normal funktioniert, sollten Sie das System von einem Vertragshändler für Markenprodukte von Genesis prüfen lassen.



WARNUNG

- Auch wenn die Warnmeldung nicht auf dem Kombiinstrument erscheint, funktioniert das Totwinkel-Sicherheitssystem möglicherweise nicht richtig.
- Das Totwinkel-Sicherheitssystem funktioniert möglicherweise in einem Bereich (z. B. im offenen Gelände) nicht richtig, wenn nicht sofort nach dem Einschalten des Motors Objekte erkannt werden oder der Erkennungssensor direkt nach dem Einschalten des Motors durch Fremdkörper blockiert wird.



VORSICHT

Schalten Sie das Totwinkel-Sicherheitssystem aus, um einen Anhänger, Träger usw. zu installieren, oder entfernen Sie den Anhänger, Träger usw., um das Totwinkel-Sicherheitssystem zu verwenden.

Einschränkungen des Systems

Das Totwinkel-Sicherheitssystem funktioniert möglicherweise nicht normal oder wird unter den folgenden Umständen unerwartet aktiviert:

- Bei schlechtem Wetter wie starkem Schneefall oder Starkregen, usw.
- Der hintere Eckradarsensor ist durch Schnee, Regen, Schmutz usw. verdeckt.
- Die Temperatur im Bereich des hinteren Eckradars ist zu hoch oder zu niedrig.
- Fahren auf einer Autobahnauffahrt
- Der Straßenbelag (oder der Boden der Umgebung) enthält ungewöhnliche Metallteile (z.B. aufgrund einer U-Bahn).

- In der Nähe des Fahrzeugs befindet sich ein festes Objekt, z. B. Schallschutzwände, Leitplanken, Mitteltrennwände, Einfahrtsschranken, Straßenlaternen, Schilder, Tunnel, Wände usw. (einschließlich Doppelstrukturen)
- Bei Fahrten in offenem Gelände, in denen es nur wenige Fahrzeuge oder Objekte gibt (d. h. Wüste, Wiese, Vorort usw.)
- Fahrten auf einer schmalen Straße, die durch Bäume oder Gras überwachsen ist.
- Fahrten auf nasser Fahrbahn, z. B. mit einer Pfütze auf der Straße
- Das andere Fahrzeug fährt sehr dicht hinter Ihrem Fahrzeug oder fährt in unmittelbarer Nähe an Ihrem Fahrzeug vorbei.
- Die Geschwindigkeit des anderen Fahrzeugs ist sehr hoch, so dass es schnell an Ihrem Fahrzeug vorbeifährt.
- Ihr Fahrzeug überholt das andere Fahrzeug.
- Ihr Fahrzeug wechselt die Spur.
- Ihr Fahrzeug ist gleichzeitig mit dem daneben befindlichen Fahrzeug losgefahren und hat beschleunigt.
- Das Fahrzeug in der Nebenspur wechselt in die übernächste Spur oder das Fahrzeug in der übernächsten Spur in die Nebenspur.
- Ein Anhänger oder Träger ist im Bereich des hinteren Eckradars installiert.
- Der Stoßfänger ist im Bereich um das Eckradar hinten durch Fremdkörper wie Aufkleber, Stoßfängerschutz, Fahrradträger, usw. verdeckt.
- Der Stoßfänger im Bereich um das Eckradar hinten wird einem Stoß ausgesetzt, beschädigt oder der Radarsensor wird aus seiner Position bewegt.
- Ihre Fahrzeughöhe ist aufgrund schwerer Lasten, eines anormalen Reifendrucks usw. zu niedrig oder zu hoch.

Das Totwinkel-Sicherheitssystem funktioniert möglicherweise nicht normal oder wird unerwartet aktiviert, wenn folgende Objekte erkannt werden:

- Es wird ein Motorrad oder ein Fahrrad erkannt.
- Es wird ein Fahrzeug, z. B. ein flacher Anhänger, erkannt.
- Es wird ein großes Fahrzeug, z. B. ein Bus oder LKW, erkannt.
- Es wird ein bewegliches Hindernis wie ein Fußgänger, ein Tier, ein Einkaufswagen oder ein Kinderwagen erkannt.
- Es wird ein Fahrzeug mit geringer Höhe, z. B. ein Sportwagen, erkannt.



VORSICHT

Weitere Einzelheiten zu den Einschränkungen der Frontkamera finden Sie im Abschnitt „Frontalkollisionsvermeidungsassistent (FCA)“ und „Spurhalteassistent (LKA)“ in Kapitel 7.



WARNUNG

- Kurvenfahrt

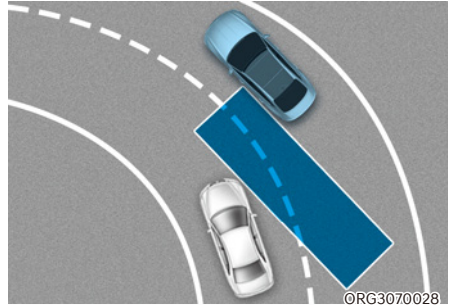

Das Totwinkel-Erkennungssystem funktioniert nicht ordnungsgemäß, wenn Sie auf einer kurvigen Straße fahren. In bestimmten Fällen erkennt das System nicht das Fahrzeug in der Nachbarspur. Achten Sie während der Fahrt immer auf die Straßen- und Fahrbedingungen.

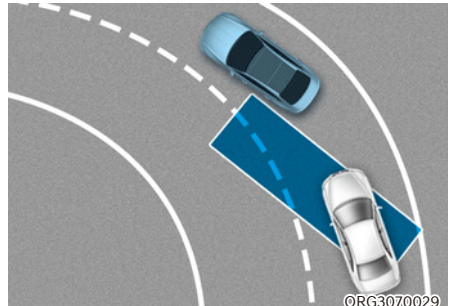

Das Totwinkel-Erkennungssystem funktioniert nicht ordnungsgemäß, wenn Sie auf einer kurvenreichen Straße fahren. Das System kann das Fahrzeug auf der gleichen Fahrspur erkennen. Achten Sie während der Fahrt immer auf die Straßen- und Fahrbedingungen.

- Fahrten, bei denen sich die Straße verbindet/teilt.

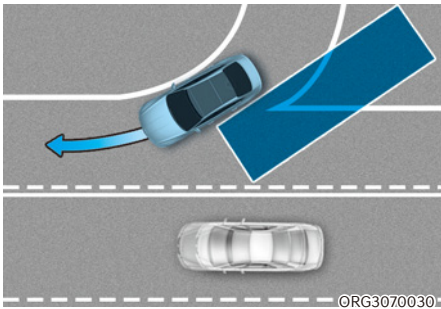

Das Totwinkel-Sicherheitssystem funktioniert möglicherweise nicht richtig, wenn sich Straßen teilen oder zusammengeführt werden. In bestimmten Fällen erkennt das System nicht das Fahrzeug in der Nachbarspur.

Achten Sie während der Fahrt immer auf die Straßen- und Fahrbedingungen.

- Fahren auf Steigungen

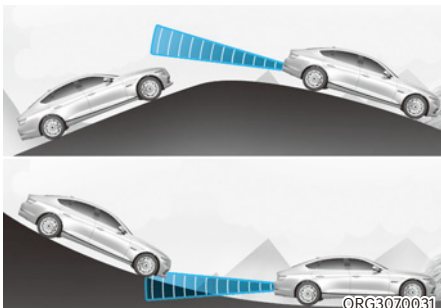

Das Totwinkel-Sicherheitssystem funktioniert möglicherweise nicht richtig, wenn Sie bergauf oder bergab fahren. Das System kann das Fahrzeug auf der benachbarten Fahrspur möglicherweise nicht oder den Boden oder die Konstruktion falsch erkennen.

Achten Sie während der Fahrt immer auf die Straßen- und Fahrbedingungen.

- Fahrten, bei denen die Höhen der Fahrbahnen unterschiedlich sind.

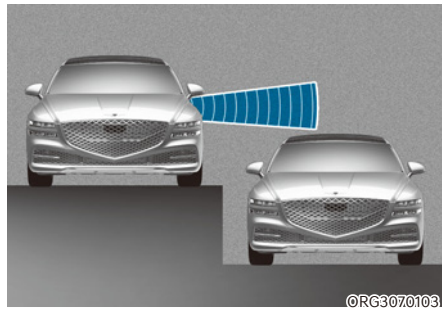

Das BCW-System funktioniert möglicherweise nicht richtig, wenn die Spuren während der Fahrt abweichende Höhen haben. In bestimmten Fällen kann das System ein Fahrzeug auf einer Straße mit unterschiedlichen Fahrspurhöhen nicht erkennen (an Unterführungs-Verbindungsabschnitten, kreuzungsfreien Abschnitten usw.).

Achten Sie während der Fahrt immer auf die Straßen- und Fahrbedingungen.

WARNUNG

- Wenn Sie einen Anhänger oder ein anderes Fahrzeug ziehen, müssen Sie das Totwinkel-Sicherheitssystem ausschalten.
- Das Totwinkel-Sicherheitssystem funktioniert möglicherweise nicht richtig, wenn es durch starke elektromagnetische Wellen gestört wird.
- Das Totwinkel-Sicherheitssystem funktioniert möglicherweise nach dem Start des Fahrzeugs oder der Initialisierung der Eckradarsensoren 15 Sekunden lang nicht.

TOTWINKEL-KOLLISIONSVERMEIDUNGSASSISTENT (BCA) (AUSSTATTUNGSABHÄNGIG)

Der Totwinkel-Kollisionsvermeidungsassistent soll Fahrzeuge im toten Winkel des Fahrers erkennen und überwachen und den Fahrer mit einer Warnmeldung und einem Warnton vor einer bevorstehenden Kollision warnen.

Wenn beim Spurwechsel oder beim Ausfahren aus einer Parklücke ein Kollisionsrisiko besteht, hilft das System außerdem durch die Steuerung der Bremse, eine Kollision zu vermeiden.

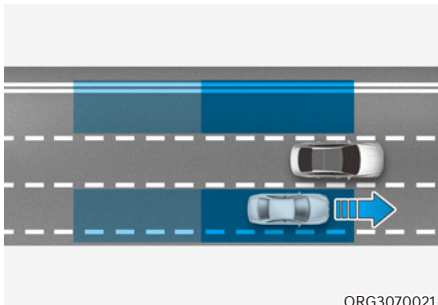

ORG3070021

Der Totwinkel-Kollisionsvermeidungs-Assistent erkennt, dass sich ein Fahrzeug im toten Winkel befindet, und informiert den Fahrer entsprechend.

VORSICHT

Der Erkennungsbereich kann je nach der Geschwindigkeit Ihres Fahrzeugs variieren. Selbst wenn sich ein Fahrzeug im toten Winkel befindet, warnt das System Sie möglicherweise nicht, wenn Sie mit hoher Geschwindigkeit vorbeifahren.

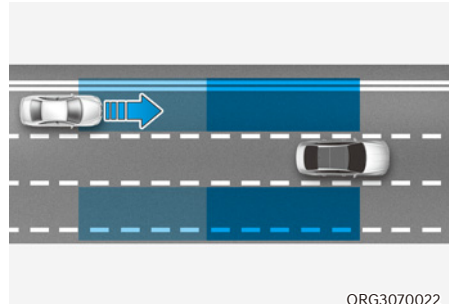

ORG3070022

Der Totwinkel-Kollisionsvermeidungsassistent erkennt und informiert den Fahrer, dass sich ein Fahrzeug mit hoher Geschwindigkeit aus dem toten Winkel nähert.

VORSICHT

Der Zeitpunkt der Warnung kann je nach der Geschwindigkeit des sich mit hoher Geschwindigkeit nähernden Fahrzeugs variieren.

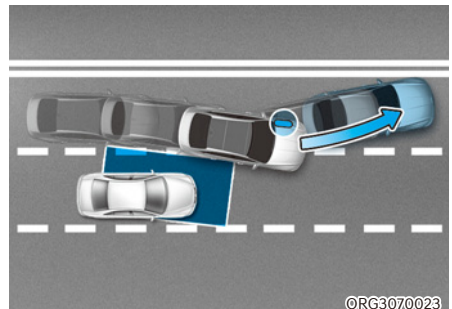

©RG3070023

Wenn das System beim Spurwechsel durch Erkennung der Fahrspur vor dem Fahrzeug feststellt, dass Kollisionsgefahr mit einem Fahrzeug im toten Winkel besteht, bremst das System das Fahrzeug, um eine Kollision zu vermeiden.

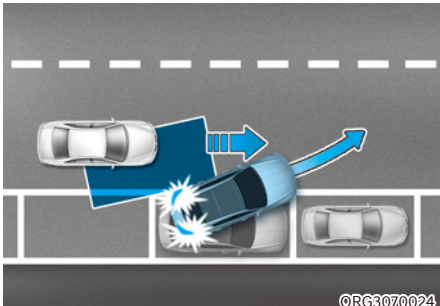

Wenn Sie vorwärts aus einer Parklücke herausfahren und das System ein Kollisionsrisiko mit einem sich nähernden Fahrzeug im toten Winkel erkennt, bremst das System das Fahrzeug, um eine Kollision zu vermeiden.

i Informationen

Im folgenden Text wird der Totwinkel-Vermeidungsassistent als „Totwinkel-Sicherheitssystem“ bezeichnet.

Erkennungssensor

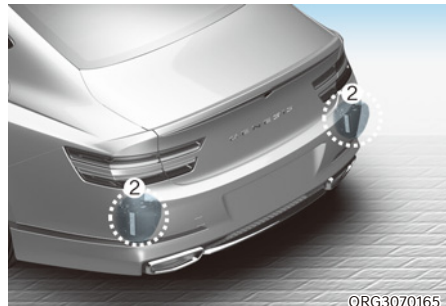
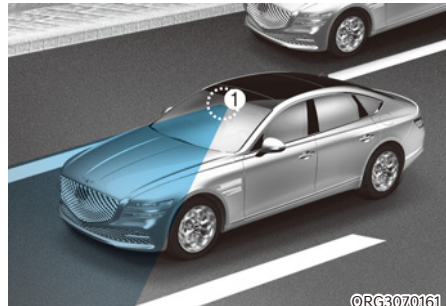

[1]: Frontkamera, [2]: Eckradar hinten

Die genaue Position der Sensoren ist im Bild oben zu sehen.

! VORSICHT

Beachten Sie die folgenden Sicherheitshinweise, um die optimalen Eigenschaften des Erkennungssensors aufrechtzuerhalten:

- Niemals den Eckradarsensor hinten oder die Radar-Baugruppe zerlegen oder Stößen aussetzen.
- Wenn ein Aufprall auf den hinteren Eckradarsensor oder in der Nähe des Radars erfolgt, funktioniert das Totwinkel-Sicherheitssystem möglicherweise nicht richtig, obwohl keine Warnmeldung an der Armaturentafel erscheint. Wir empfehlen, das System von einem Vertragshändler für Markenprodukte von Genesis prüfen zu lassen.

- Wenn der Eckradarsensor hinten ersetzt oder repariert wurde, sollten Sie das Fahrzeug von einem Vertragshändler für Markenprodukte von Genesis prüfen lassen.
- Verwenden Sie nur Originalteile zur Reparatur des Bereichs des hinteren Stoßfängers, in dem sich das Eckradar hinten befindet.
- Bringen Sie in der Nähe des Eckradarsensors hinten keine Nummernschildhalter und keine Fremdkörper wie Aufkleber, Folie oder Stoßfängerschutz an.
- Das System ist aktiv möglicherweise nicht richtig, wenn der Stoßfänger ersetzt wurde, oder der Bereich um den Eckradarsensor hinten beschädigt oder lackiert wurde.
- Wenn ein Anhänger, Träger usw. installiert ist, kann dies die Eigenschaften des Heckradars oder die Funktionsfähigkeit des Systems beeinträchtigen.



VORSICHT

Weitere Sicherheitshinweise zur Frontkamera finden Sie im Abschnitt „Frontalkollisionsvermeidungsassistent (FCA)“ in Kapitel 7.

Systemeinstellungen

Einstellungsfunktionen für das System

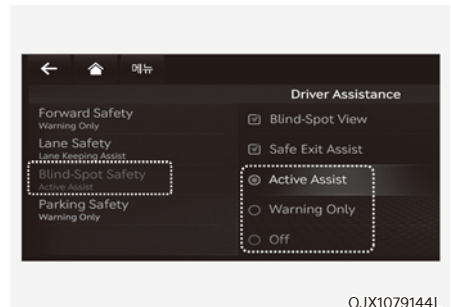

Totwinkelsicherheit

Wählen Sie bei eingeschaltetem Start/ Stop-Knopf die Option „Driver Assistance → Blind-Spot Safety“ (Fahrerassistenz → Totwinkelsicherheit) aus dem Einstellungs Menü aus, um festzulegen, ob die einzelnen Funktionen verwendet werden sollen.

- Wenn „Active Assist“ (Aktiver Assistent) gewählt ist, warnt das System den Fahrer mit einer Warnmeldung, einem Warnton und Lenkradvibrationen. Je nach Kollisionsrisiko wird auch der Bremsvorgang unterstützt.
- Wenn „Warning Only“ (Nur Warnung) gewählt ist, warnt das System den Fahrer mit einer Warnmeldung, einem Warnton und Lenkradvibrationen je nach Kollisionsrisiko. Eine Bremsung wird nicht unterstützt.
- Bei Auswahl von „Off“ (Aus) schaltet sich das System aus.



Wenn der Motor bei ausgeschaltetem System neu gestartet wird, erscheint auf dem Kombiinstrument die Meldung „Blind-Spot Safety System is Off“ (Totwinkel-Sicherheitssystem ist ausgeschaltet).

Wenn Sie die Einstellung von „Aus“ auf „Assistent aktiv“ oder „Nur Warnung“ ändern, blinkt die Warnleuchte am Außenrückspiegel drei Sekunden lang.

Außerdem gilt, wenn der Motor eingeschaltet wird, wenn das System auf „Assistent aktiv“ oder „Nur Warnung“ eingestellt ist, blinkt die Warnleuchte am Außenrückspiegel drei Sekunden lang.

WARNUNG

- Bei Auswahl von „Warning Only“ (Nur Warnung) werden die Bremsen nicht unterstützt.
- Bei Auswahl von „Off“ (Aus) sollte der Fahrer stets die Umgebung im Auge behalten und Risiken vermeiden.

Informationen

Wenn der Motor neu gestartet wird, behält das Totwinkel-Sicherheitssystem die letzte Einstellung bei.

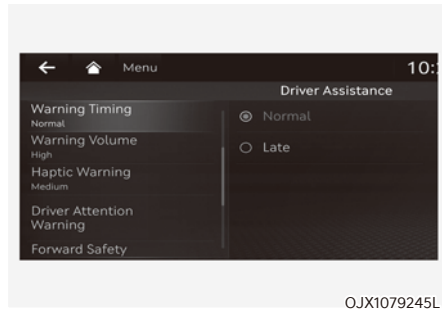

Warnzeitpunkt

Wenn der Start/Stop-Knopf in der Stellung EIN steht, wählen Sie 'Fahrerassistenz → Warnzeit' aus dem Einstellungs Menü, um die erste Warnaktivierung für das Totwinkel-Sicherheitssystem zu ändern.

Bei der Auslieferung des Fahrzeugs wird der Warnzeitpunkt auf „Normal“ gesetzt. Wenn Sie den Warnzeitpunkt ändern, kann sich auch die Warnzeitpunkt anderer Fahrerassistenzsysteme ändern.

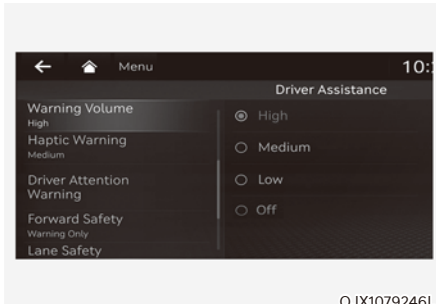

Warntonlautstärke

Wählen Sie, wenn der Start/Stop-Knopf in Position ON steht, im Einstellungs Menü die Option „Driver Assistance → Warning Volume“ (Fahrerassistenz → Warntonlautstärke), um die Warntonlautstärke für das Totwinkel-Sicherheitssystem auf „Hoch“, „Mittel“, „Niedrig“ oder „Aus“ zu ändern.

Wenn jedoch die Warntonlautstärke auf null reduziert ist, schaltet sich die Lenkradvibrationsfunktion ein, wenn sie ausgeschaltet war.

Wenn Sie die Warnlautstärke ändern, kann sich auch die Warnlautstärke anderer Fahrerassistenzsysteme ändern.



VORSICHT

- Die Einstellung der Warnzeit und der Lautstärke der Warnung gilt für alle Funktionen des Totwinkel-Sicherheitssystems.
- Auch wenn die Einstellung „Normal“ für den Warnzeitpunkt ausgewählt ist, kann der Warnzeitpunkt als zu spät empfunden werden, wenn sich Fahrzeuge mit hoher Geschwindigkeit nähern.
- Wählen Sie „Late“ (Verzögert) für die Warnung bei geringem Verkehr und niedriger Fahrgeschwindigkeit.

Systemfunktion

Systemwarnung und -steuerung



Fahrzeug-Erkennung

- Um den Fahrer vor einem Fahrzeug zu warnen, leuchten die Warnleuchten am Außenspiegel und am Head-Up-Display (ausstattungsabhängig) auf.
- Das System funktioniert, wenn Ihre Fahrgeschwindigkeit über 20 km/h und die Geschwindigkeit des Fahrzeugs im toten Winkel über 10 km/h liegt.

Kollisionswarnung

- Die Kollisionswarnung wird aktiviert, wenn der Blinker in Richtung des erkannten Fahrzeugs eingeschaltet wird.
- Wenn im Einstellungs Menü die Option „Warning Only“ (Nur Warnung) ausgewählt ist, wird die Kollisionswarnung aktiviert, wenn sich Ihr Fahrzeug der Spur nähert, in der ein Fahrzeug im toten Winkel erkannt wird.
- Um den Fahrer vor einer Kollision zu warnen, blinken die Warnleuchten am Außenspiegel und am Head-Up-Display (ausstattungsabhängig). Gleichzeitig ertönt ein Warnton, und das Lenkrad vibriert.
- Wenn der Blinker ausgeschaltet wird oder Sie die Fahrspur verlassen, wird die Kollisionswarnung aufgehoben, und das System kehrt in den Zustand der Fahrzeugerkennung zurück.



WARNUNG

- **Der Erfassungsbereich des Eckradars hinten wird durch die Standardfahrbahnbreite bestimmt, daher kann das System auf einer schmalen Straße andere Fahrzeuge in der Nachbarfahrspur erkennen und Sie warnen. Auf einer breiten Straße hingegen kann das System ein Fahrzeug in der Nachbarspur möglicherweise nicht erkennen und Sie nicht warnen.**
- **Wenn die Warnblinkanlage eingeschaltet ist, funktioniert die Kollisionswarnung durch den Blinker nicht.**



Informationen

Wenn sich der Fahrersitz auf der linken Seite befindet, wird die Kollisionswarnung beim Linksabbiegen aktiviert. Halten Sie einen angemessenen Abstand zu den Fahrzeugen in der linken Spur ein. Wenn sich der Fahrersitz auf der rechten Seite befindet, wird die Kollisionswarnung beim Rechtsabbiegen aktiviert. Halten Sie einen angemessenen Abstand ein, wenn sich die Fahrzeuge in der rechten Spur befinden.

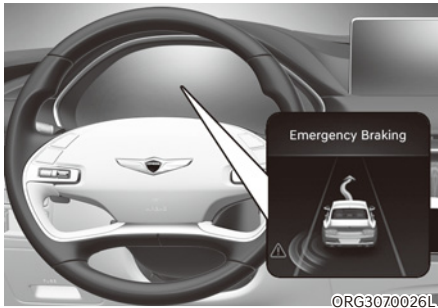

Kollisionsvermeidungsassistent (während der Fahrt)

- Um den Fahrer vor einer Kollision zu warnen, blinkt die Warnleuchte am Außenspiegel, und eine Warnmeldung erscheint auf dem Kombiinstrument. Gleichzeitig ertönt ein Warnton, die Warnleuchte auf dem Head-Up-Display (ausstattungsabhängig) blinkt und das Lenkrad vibriert.
- Das System funktioniert, wenn Ihre Fahrzeuggeschwindigkeit zwischen 60–200 km/h liegt und beide Fahrbahnmarkierungen der Fahrspur erkannt werden.
- Notbremsungen werden unterstützt, um eine Kollision mit dem Fahrzeug im toten Winkel zu verhindern.



WARNUNG

- Der Kollisionsvermeidungsassistent wird unter folgenden Umständen abgebrochen:
 - Ihr Fahrzeug fährt in einem bestimmten Abstand in die nächste Spur ein.
 - Ihr Fahrzeug entfernt sich vom Kollisionsrisiko.
 - Das Lenkrad wird hart eingelenkt.
 - Das Bremspedal wird durchgetreten.
 - Der Frontalkollisions-Vermeidungsassistent ist in Betrieb
- Nach Systembedienung oder Spurwechsel müssen Sie in die Mitte der Fahrspur fahren. Das System funktioniert nicht, wenn das Fahrzeug nicht in der Mitte der Fahrspur gefahren wird.

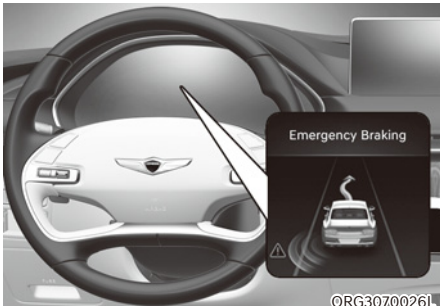

Kollisionsvermeidungsassistent (beim Anfahren)

- Um den Fahrer vor einer Kollision zu warnen, blinkt die Warnleuchte am Außenspiegel, und eine Warnmeldung erscheint auf dem Kombiinstrument. Gleichzeitig ertönt ein Warnton, die Warnleuchte auf dem Head-Up-Display (ausstattungsabhängig) blinkt und das Lenkrad vibriert.
- Das System funktioniert, wenn Ihre Fahrzeuggeschwindigkeit unter 3 km/h liegt und die Geschwindigkeit des Fahrzeugs im toten Winkel über 5 km/h.
- Notbremsungen werden unterstützt, um eine Kollision mit dem Fahrzeug im toten Winkel zu verhindern.

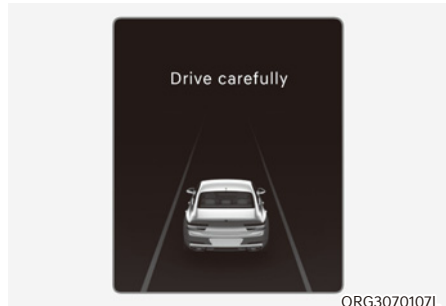

Fahrzeug anhalten und Bremssteuerung beenden

- Wenn das Fahrzeug aufgrund einer Notbremsung angehalten wurde, erscheint die Warnmeldung „Drive carefully“ (Vorsichtig fahren) auf dem Kombiinstrument.
Zur Sicherheit sollte der Fahrer sofort das Bremspedal betätigen und die Umgebung prüfen.
- Die Bremssteuerung wird beendet, sobald das Fahrzeug durch eine Notbremsung für ca. 2 Sekunden angehalten wurde.



WARNUNG

Beachten Sie die folgenden Sicherheitshinweise, wenn Sie das Totwinkel-Sicherheitssystem verwenden:

- Ändern Sie zu Ihrer Sicherheit die Einstellungen, nachdem Sie das Fahrzeug an einem sicheren Ort geparkt haben.
- Wenn die Warnmeldung eines anderen Systems angezeigt oder ein anderer Warnton erzeugt wird, wird die Warnmeldung des Totwinkel-Sicherheitssystems möglicherweise nicht angezeigt und kein Warnton erzeugt.
- Sie hören möglicherweise den Warnton des Totwinkel-Sicherheitssystems nicht, wenn die Umgebung laut ist.
- Das Totwinkel-Sicherheitssystem wird nicht aktiviert, wenn der Fahrer auf das Bremspedal tritt, um eine Kollision zu vermeiden.
- Bei aktiviertem Totwinkel-Sicherheitssystem wird die Bremssteuerung durch das System automatisch aufgehoben, wenn der Fahrer das Gaspedal kräftig tritt oder das Fahrzeug hart einlenkt.
- Bei Aktivierung des Totwinkel-Sicherheitssystems kann das Fahrzeug plötzlich anhalten und Mitfahrer verletzen oder lose Gegenstände verschieben. Lassen Sie den Sicherheitsgurt immer angelegt und sichern Sie lose Gegenstände.
- Selbst wenn es ein Problem mit dem Totwinkel-Sicherheitssystem gibt, funktioniert die Grundbremsfunktion des Fahrzeugs normal.
- Das Totwinkel-Sicherheitssystem funktioniert nicht in allen Situationen und kann nicht alle Kollisionen vermeiden.

- Das Totwinkel-Sicherheitssystem kann den Fahrer je nach Fahrbahn und Fahrbedingungen verspätet oder gar nicht warnen.
- Der Fahrer muss immer die Kontrolle über das Fahrzeug behalten. Verlassen Sie sich nicht nur auf das Totwinkel-Erkennungssystem. Halten Sie einen Sicherheitsabstand ein und treten Sie gegebenenfalls das Bremspedal, um die Fahrgeschwindigkeit zu verringern oder das Fahrzeug zu stoppen.
- Testen Sie das Totwinkel-Sicherheitssystem niemals absichtlich mit Menschen, Tieren, Gegenständen usw. Dies könnte zu schweren Verletzungen oder zum Tod führen.



WARNUNG

Die Bremssteuerung funktioniert je nach Status der ESC (elektronischen Stabilitätskontrolle) nicht richtig.

Nur in den folgenden Situationen wird eine Warnung ausgegeben:

- Die ESC-Warnleuchte (Elektronische Stabilitätskontrolle) leuchtet.
- Die ESC (Elektronische Stabilitätskontrolle) wird für eine andere Funktion benötigt.

Systemfehlfunktionen und Einschränkungen

Systemstörung



Wenn das Totwinkel-Sicherheitssystem nicht richtig funktioniert, erscheint die Warnmeldung „Totwinkel-Sicherheitssystem prüfen“ auf dem Kombiinstrument, und das System schaltet sich automatisch aus oder wird in der Funktionalität eingeschränkt. Wir empfehlen, das System von einem Vertragshändler für Markenprodukte von Genesis prüfen zu lassen.

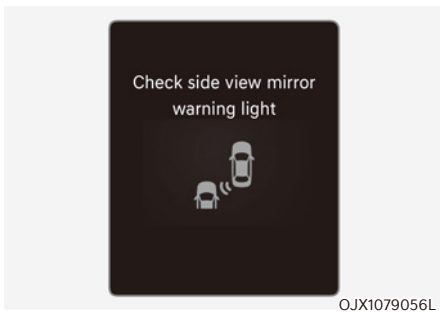

Wenn die Warnleuchte des Außenspiegels nicht richtig funktioniert, erscheint die Warnmeldung „Check side view mirror warning light“ (Außenspiegel-Warnleuchte prüfen) auf dem Kombiinstrument. Wir empfehlen, das System von einem Vertragshändler für Markenprodukte von Genesis prüfen zu lassen.

System deaktiviert



Wenn der hintere Stoßfänger um das Heckradar oder den Sensor mit Fremdkörpern wie Schnee oder Regen bedeckt ist oder ein Anhänger oder Träger installiert ist, können sich die Erkennungseigenschaften verschlechtern, so dass die Funktion des Totwinkel-Sicherheitssystems vorübergehend eingeschränkt oder deaktiviert wird.

In diesem Fall wird das Totwinkel-Sicherheitssystem deaktiviert. Die Warnmeldung 'Radar verdeckt' wird auf dem Kombiinstrument angezeigt.

Das System arbeitet wieder normal, sobald solche Fremdkörper oder der Anhänger usw. entfernt wurden und der Motor neu gestartet wird.

Wenn das System nach dem Abbau nicht normal funktioniert, sollten Sie das System von einem Vertragshändler für Markenprodukte von Genesis prüfen lassen.

WARNUNG

- **Auch wenn die Warnmeldung nicht auf dem Kombiinstrument erscheint, funktioniert das Totwinkel-Sicherheitssystem möglicherweise nicht richtig.**
- **Das Totwinkel-Sicherheitssystem funktioniert möglicherweise in einem Bereich (z. B. im offenen Gelände) nicht richtig, wenn nicht sofort nach dem Einschalten des Motors Objekte erkannt werden oder der Erkennungssensor direkt nach dem Einschalten des Motors durch Fremdkörper blockiert wird.**



VORSICHT

Schalten Sie das Totwinkel-Sicherheitssystem aus, um einen Anhänger, Träger usw. zu installieren, oder entfernen Sie den Anhänger, Träger usw., um das Totwinkel-Sicherheitssystem zu verwenden.

Einschränkungen des Systems

Das Totwinkel-Sicherheitssystem funktioniert möglicherweise nicht normal oder wird unter den folgenden Umständen unerwartet aktiviert:

- Bei schlechtem Wetter wie starkem Schneefall oder Starkregen, usw.
- Der hintere Eckradarsensor ist durch Schnee, Regen, Schmutz usw. verdeckt.
- Die Temperatur im Bereich des hinteren Eckradars ist zu hoch oder zu niedrig.
- Fahren auf einer Autobahnauffahrt
- Der Straßenbelag (oder der Boden der Umgebung) enthält ungewöhnliche Metallteile (z.B. aufgrund einer U-Bahn).
- In der Nähe des Fahrzeugs befindet sich ein festes Objekt, z. B. Schallschutzwände, Leitplanken, Mitteltrennwände, Einfahrtsschranken, Straßenlaternen, Schilder, Tunnel, Wände usw. (einschließlich Doppelstrukturen)
- Bei Fahrten in offenem Gelände, in denen es nur wenige Fahrzeuge oder Objekte gibt (d. h. Wüste, Wiese, Vorort usw.)
- Fahrten auf einer schmalen Straße, die durch Bäume oder Gras überwachsen ist.
- Fahrten auf nasser Fahrbahn, z. B. mit einer Pfütze auf der Straße
- Das andere Fahrzeug fährt sehr dicht hinter Ihrem Fahrzeug oder fährt in unmittelbarer Nähe an Ihrem Fahrzeug vorbei.
- Die Geschwindigkeit des anderen Fahrzeugs ist sehr hoch, so dass es schnell an Ihrem Fahrzeug vorbeifährt.
- Ihr Fahrzeug überholt das andere Fahrzeug.
- Ihr Fahrzeug wechselt die Spur.
- Ihr Fahrzeug ist gleichzeitig mit dem daneben befindlichen Fahrzeug losgefahren und hat beschleunigt.
- Das Fahrzeug in der Nebenspur wechselt in die übernächste Spur oder das Fahrzeug in der übernächsten Spur in die Nebenspur.
- Ein Anhänger oder Träger ist im Bereich des hinteren Eckradars installiert.
- Der Stoßfänger ist im Bereich um das Eckradar hinten durch Fremdkörper wie Aufkleber, Stoßfängerschutz, Fahrradträger, usw. verdeckt.
- Der Stoßfänger im Bereich um das Eckradar hinten wird einem Stoß ausgesetzt, beschädigt oder der Radarsensor wird aus seiner Position bewegt.
- Ihre Fahrzeughöhe ist aufgrund schwerer Lasten, eines anormalen Reifendrucks usw. zu niedrig oder zu hoch.

Das Totwinkel-Sicherheitssystem funktioniert möglicherweise nicht normal oder wird unerwartet aktiviert, wenn folgende Objekte erkannt werden:

- Es wird ein Motorrad oder ein Fahrrad erkannt.
- Es wird ein Fahrzeug, z. B. ein flacher Anhänger, erkannt.
- Es wird ein großes Fahrzeug, z. B. ein Bus oder LKW, erkannt.
- Es wird ein bewegliches Hindernis wie ein Fußgänger, ein Tier, ein Einkaufswagen oder ein Kinderwagen erkannt.
- Es wird ein Fahrzeug mit geringer Höhe, z. B. ein Sportwagen, erkannt.

Die Bremssteuerung funktioniert möglicherweise nicht, die Aufmerksamkeit des Fahrers ist unter folgenden Umständen erforderlich:

- Das Fahrzeug vibriert stark, weil es über eine unebene, holprige Straße oder einen Betonstreifen fährt
- Bei Fahrten auf rutschigem Untergrund aufgrund von Schnee, Wasserpfützen, Eis usw.
- Bei zu niedrigem Reifendruck oder beschädigtem Reifen
- Nach Instandsetzung der Bremse
- Abrupte Fahrspurwechsel durch das Fahrzeug



VORSICHT

Weitere Einzelheiten zu den Einschränkungen der Frontkamera finden Sie im Abschnitt „Frontalkollisionsvermeidungsassistent (FCA)“ und „Spurhalteassistent (LKA)“ in Kapitel 7.



WARNUNG

- Kurvenfahrt

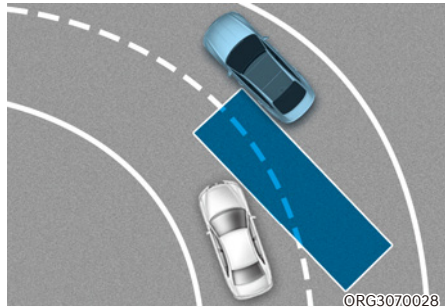

Das Totwinkel-Erkennungssystem funktioniert nicht ordnungsgemäß, wenn Sie auf einer kurvigen Straße fahren. In bestimmten Fällen erkennt das System nicht das Fahrzeug in der Nachbarspur.

Achten Sie während der Fahrt immer auf die Straßen- und Fahrbedingungen.

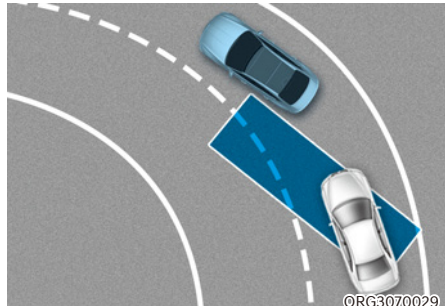

Das Totwinkel-Erkennungssystem funktioniert nicht ordnungsgemäß, wenn Sie auf einer kurvigen Straße fahren. In bestimmten Fällen kann das System ein Fahrzeug in der gleichen Spur erkennen.

Achten Sie während der Fahrt immer auf die Straßen- und Fahrbedingungen.

- Fahrten, bei denen sich die Straße verbindet/teilt.

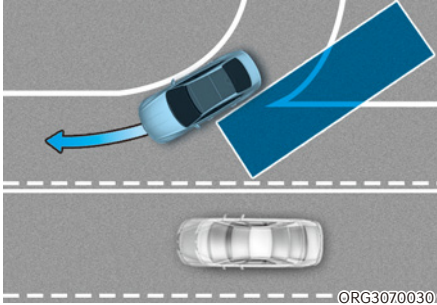

Das Totwinkel-Sicherheitssystem funktioniert möglicherweise nicht richtig, wenn sich Straßen teilen oder zusammengeführt werden. In bestimmten Fällen erkennt das System nicht das Fahrzeug in der Nachbarspur.

Achten Sie während der Fahrt immer auf die Straßen- und Fahrbedingungen.

- Fahren auf Steigungen

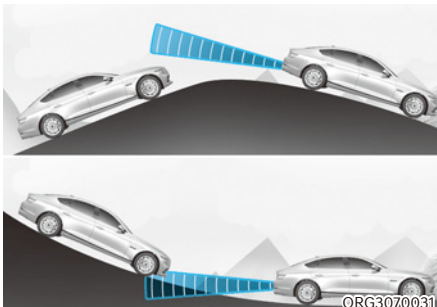

Das Totwinkel-Sicherheitssystem funktioniert möglicherweise nicht richtig, wenn Sie bergauf oder bergab fahren. Das System kann das Fahrzeug auf der benachbarten Fahrspur möglicherweise nicht oder den Boden oder die Konstruktion falsch erkennen.

Achten Sie während der Fahrt immer auf die Straßen- und Fahrbedingungen.

- Fahrten, bei denen die Höhen der Fahrbahnen unterschiedlich sind.

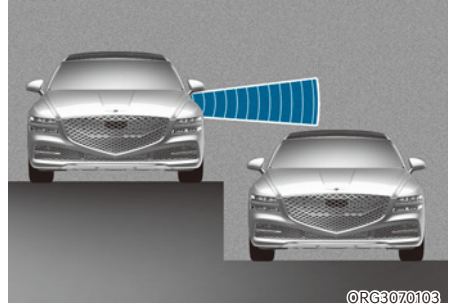

Das BCW-System funktioniert möglicherweise nicht richtig, wenn die Spuren während der Fahrt abweichende Höhen haben. In bestimmten Fällen kann das System ein Fahrzeug auf einer Straße mit unterschiedlichen Fahrspurhöhen nicht erkennen (an Unterführungs-Verbindungsabschnitten, kreuzungsfreien Abschnitten usw.).

Achten Sie während der Fahrt immer auf die Straßen- und Fahrbedingungen.

WARNUNG

- Wenn Sie einen Anhänger oder ein anderes Fahrzeug ziehen, müssen Sie das Totwinkel-Sicherheitssystem ausschalten.
- Das Totwinkel-Sicherheitssystem funktioniert möglicherweise nicht richtig, wenn es durch starke elektromagnetische Wellen gestört wird.
- Das Totwinkel-Sicherheitssystem funktioniert möglicherweise nach dem Start des Fahrzeugs oder der Initialisierung der Frontkamera oder der Eckradarsensoren hinten 15 Sekunden lang nicht.

AUSSTIEGSWARNUNG (SEW) (AUSSTATTUNGSABHÄNGIG)

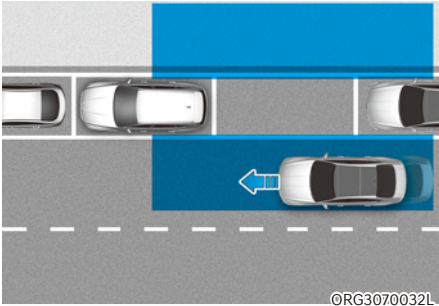

Wenn die Ausstiegswarnung nach dem Anhalten des Fahrzeugs ein sich von hinten näherndes Fahrzeug erkennt, warnt die Ausstiegswarnung den Fahrer mit einer Warnmeldung und einem Warnton vor einer Kollision sobald ein Insasse eine Tür öffnet.



VORSICHT

Der Warnzeitpunkt kann je nach der Geschwindigkeit des sich nähernden Fahrzeugs variieren.

Erkennungssensor

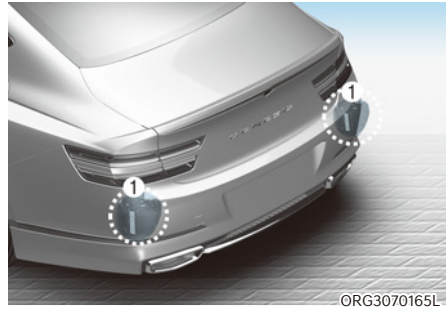

[1]: Eckradar hinten

Die hinteren Eckradarsensoren befinden sich innerhalb des hinteren Stoßfängers und erfassen den seitlichen und hinteren Bereich. Halten Sie den Heckstoßfänger stets sauber, damit die Ausstiegswarnung ordnungsgemäß funktioniert.

HINWEIS

Weitere Einzelheiten zu den Vorsichtsmaßnahmen des Eckradars hinten finden Sie im Abschnitt „Totwinkel-Kollisionswarnung (BCA)“ in Kapitel 7.

Systemeinstellungen

Einstellungsfunktionen für das System

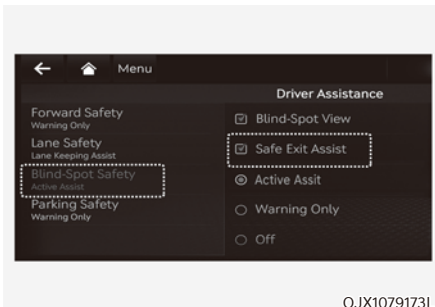

Ausstiegsassistent

Wählen Sie, wenn der Motorstart/-stopp-Knopf in Position ON steht, im Einstellungs Menü die Option „Fahrerassistenz → Totwinkelsicherheit → Ausstiegsassistent“, um den Assistent für sichere Ausfahrt einzuschalten bzw. das System zu deaktivieren.



WARNUNG

Der Fahrer sollte sich immer bewusst sein, dass unerwartete und plötzliche Situationen auftreten können. Bei Abwahl der Option „Safety Exit Assist“ (Ausstiegsassistent) unterstützt das System Sie nicht.



Informationen

Wenn der Motor neu gestartet wird, behält die Ausstiegswarnung die letzte Einstellung bei.

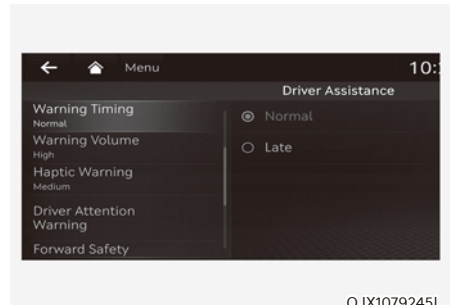

Warnzeitpunkt

Wenn der Start/Stop-Knopf in der Stellung EIN steht, wählen Sie 'Fahrerassistenz → Warnzeit' aus dem Einstellungs Menü, um die erste Warnaktivierung für das Totwinkel-Sicherheitssystem zu ändern.

Bei der Auslieferung des Fahrzeugs wird der Warnzeitpunkt auf „Normal“ gesetzt. Wenn Sie den Warnzeitpunkt ändern, kann sich auch die Warnzeitpunkt anderer Fahrerassistenzsysteme ändern.

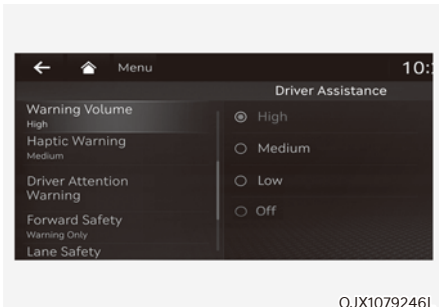

Warntonlautstärke

Wählen Sie, wenn der Start/Stop-Knopf in Position ON steht, im Einstellungs Menü die Option „Driver Assistance → Warning Volume“ (Fahrerassistenz → Warntonlautstärke), um die Warntonlautstärke für das Totwinkel-Sicherheitsystem auf „Hoch“, „Mittel“, „Niedrig“ oder „Aus“ zu ändern.

Selbst wenn „Aus“ ausgewählt ist, wird die Warntonlautstärke des Systems nicht auf null, sondern auf „Niedrig“ reduziert.

Wenn Sie die Warnlautstärke ändern, kann sich auch die Warnlautstärke anderer Fahrerassistenzsysteme ändern.



VORSICHT

- Die Einstellungen für Zeitpunkt und Lautstärke der Warnung gelten für alle Funktionen der Ausstiegswarnung.
- Auch wenn die Einstellung „Normal“ für den Warnzeitpunkt ausgewählt ist, kann der Warnzeitpunkt als zu spät empfunden werden, wenn sich Fahrzeuge mit hoher Geschwindigkeit von hinten nähern.
- Wählen Sie „Late“ (Verzögert) für die Warnung bei geringem Verkehr und niedriger Fahrgeschwindigkeit.



Informationen

Wenn der Motor wieder gestartet wird, behalten Warnzeit und Lautstärke der Warnung die letzte Einstellung bei.

Systemfunktion Systemwarnung



Kollisionswarnung beim Verlassen des Fahrzeugs

- Wenn ein sich von hinten näherndes Fahrzeug in dem Moment erkannt wird, in dem eine Tür geöffnet wird, erscheint die Warnmeldung „Auf Verkehr achten“ auf dem Kombiinstrument, und es ertönt ein akustisches Warnsignal.
- Die Ausstiegswarnung warnt den Fahrer, wenn die Fahrgeschwindigkeit unter 3 km/h und die Geschwindigkeit des sich von hinten nähernden Fahrzeugs über 5 km/h liegt.



WARNUNG

Beachten Sie die folgenden Sicherheitshinweise für die Ausstiegswarnung:

- Ändern Sie zu Ihrer Sicherheit die Einstellungen, nachdem Sie das Fahrzeug an einem sicheren Ort geparkt haben.
- Wenn die Warnmeldung eines anderen Systems angezeigt oder ein Warnton ausgegeben wird, wird die Warnmeldung der Ausstiegswarnung möglicherweise nicht angezeigt und es wird kein Warnton ausgegeben.
- Möglicherweise hören Sie den Warnton der Ausstiegswarnung nicht, wenn die Umgebung laut ist.
- Die Ausstiegswarnung funktioniert nicht in allen Situationen und kann nicht alle Kollisionen verhindern.
- Die Ausstiegswarnung warnt den Fahrer je nach Straße und Fahrbedingungen ggf. zu spät oder gar nicht. Überprüfen Sie immer die Fahrzeugumgebung.
- Der Fahrer und die Mitfahrer sind für beim Aussteigen aus dem Fahrzeug verursachte Unfälle verantwortlich. Prüfen Sie immer die Umgebung, bevor Sie das Fahrzeug verlassen.
- Testen Sie niemals absichtlich die Ausstiegswarnung. Dies kann zu schweren Verletzungen oder zum Tod führen.

- Die Ausstiegswarnung funktioniert nicht, wenn ein Problem mit dem Totwinkel-Sicherheitssystem besteht. Die Warnmeldung des Totwinkel-Sicherheitssystems erscheint, wenn:
 - Der Sensor des Totwinkel-Sicherheitssystems oder der Bereich um den Sensor verschmutzt oder verdeckt ist
 - Das Totwinkel-Sicherheitssystem warnt Mitfahrer nicht oder unnötig.



Informationen

Wenn der Motor abgestellt wurde, funktioniert die Ausstiegswarnung noch etwa 3 Minuten lang, schaltet sich aber sofort aus, wenn die Türen verriegelt sind.

AUSSTIEGSASSISTENT (SEA) (AUSSTATTUNGSABHÄNGIG)

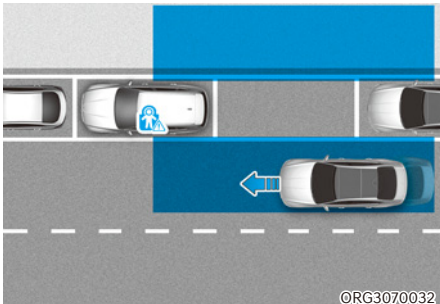

Wenn der Ausstiegsassistent nach dem Anhalten des Fahrzeugs ein sich von hinten näherndes Fahrzeug erkennt, warnt der Ausstiegsassistent den Fahrer mit einer Warnmeldung vor einer Kollision, sobald ein Insasse eine Tür öffnet.



Wenn sich die elektronische Kindersicherungstaste in der Position LOCK befindet und ein sich von hinten annäherndes Fahrzeug erkannt wird, wird die elektronische Kindersicherungstaste auch dann nicht entriegelt, wenn der Fahrer die Taste drückt, um ein Öffnen der hinteren Türen zu verhindern.



VORSICHT

Der Warnzeitpunkt kann je nach der Geschwindigkeit des sich nähernden Fahrzeugs variieren.

Erkennungssensor

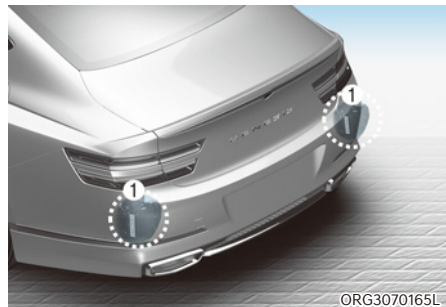

[1]: Eckradar hinten

Die hinteren Eckradarsensoren befinden sich innerhalb des hinteren Stoßfängers und erfassen den seitlichen und hinteren Bereich. Halten Sie den Heckstoßfänger stets sauber, damit der Ausstiegsassistent ordnungsgemäß funktioniert.

HINWEIS

Weitere Einzelheiten zu den Sicherheitshinweisen des Heckradars finden Sie im Abschnitt „Totwinkel-Kollisionsvermeidungsassistent (BCA)“ in Kapitel 7.

Systemeinstellungen

Einstellungsfunktionen für das System

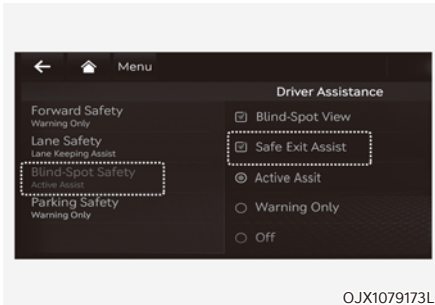

Ausstiegsassistent

Wählen Sie, wenn der Start/Stop-Knopf in Position ON steht, im Einstellungs Menü die Option 'Driver Assistance → Blind-Spot Safety → Safe Exit Assist' (Fahrerassistenz → Totwinkel-Sicherheit → Ausstiegsassistent), um den Ausstiegsassistenten einzuschalten bzw. das System auszuschalten.



WARNUNG

Der Fahrer sollte sich immer bewusst sein, dass unerwartete und plötzliche Situationen auftreten können. Bei Abwahl der Option „Safety Exit Assist“ (Ausstiegsassistent) unterstützt das System Sie nicht.



Informationen

Wenn der Motor wieder gestartet wird, behält der Ausstiegsassistent die letzte Einstellung bei.

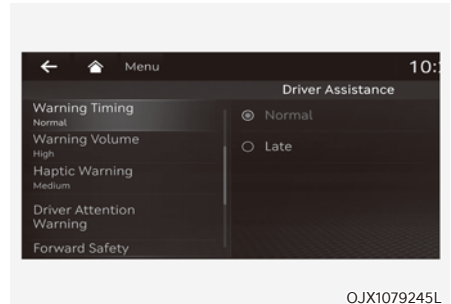

Warnzeitpunkt

Wenn der Start/Stop-Knopf in der Stellung EIN steht, wählen Sie 'Fahrerassistenz → Warnzeit' aus dem Einstellungs Menü, um die erste Warnaktivierung für das Totwinkel-Sicherheitssystem zu ändern.

Bei der Auslieferung des Fahrzeugs wird der Warnzeitpunkt auf „Normal“ gesetzt. Wenn Sie den Warnzeitpunkt ändern, kann sich auch die Warnzeitpunkt anderer Fahrerassistenzsysteme ändern.

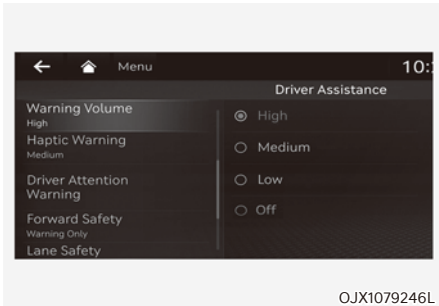

OJX1079246L

Warntonlautstärke

Wählen Sie, wenn der Start/Stop-Knopf in Position ON steht, im Einstellungs Menü die Option „Driver Assistance → Warning Volume“ (Fahrerassistenz → Warntonlautstärke), um die Warntonlautstärke für das Totwinkel-Sicherheitsystem auf „Hoch“, „Mittel“, „Niedrig“ oder „Aus“ zu ändern.

Selbst wenn „Aus“ ausgewählt ist, wird die Warntonlautstärke des Systems nicht auf null, sondern auf „Niedrig“ reduziert.

Wenn Sie die Warnlautstärke ändern, kann sich auch die Warnlautstärke anderer Fahrerassistenzsysteme ändern.

VORSICHT

- Die Einstellungen für Warnzeitpunkt und Warntonlautstärke gelten für alle Funktionen des Ausstiegsassistenten.
- Auch wenn die Einstellung „Normal“ für den Warnzeitpunkt ausgewählt ist, kann der Warnzeitpunkt als zu spät empfunden werden, wenn sich Fahrzeuge mit hoher Geschwindigkeit von hinten nähern.
- Wählen Sie „Late“ (Verzögert) für die Warnung bei geringem Verkehr und niedriger Fahrgeschwindigkeit.

Informationen

Wenn der Motor wieder gestartet wird, behalten Warnzeit und Lautstärke der Warnung die letzte Einstellung bei.

Systemfunktion Warnung und Kontrolle

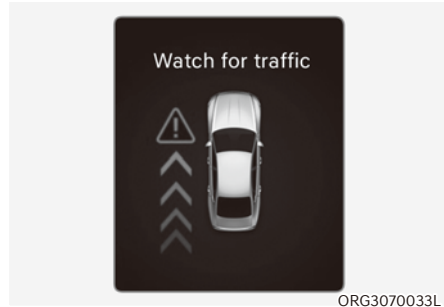

ORG3070033L

Kollisionswarnung beim Verlassen des Fahrzeugs

- Wenn ein sich von hinten näherndes Fahrzeug in dem Moment erkannt wird, in dem eine Tür geöffnet wird, erscheint die Warnmeldung „Auf Verkehr achten“ auf dem Kombiinstrument, und es ertönt ein akustisches Warnsignal.
- Der Ausstiegsassistent warnt den Fahrer, wenn die Fahrzeuggeschwindigkeit unter 3 km/h liegt und die Geschwindigkeit des sich von hinten nähernden Fahrzeugs über 5 km/h.

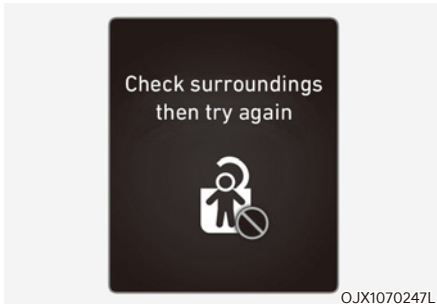

System verbunden mit elektronischer Kindersicherung

- Wenn die elektrische Kindersicherung aktiviert ist und ein sich vom Heck näherndes Fahrzeug erkannt wird, können die hinteren Türen nicht entriegelt werden, selbst wenn der Fahrer versucht, diese mit der Taste für die elektronische Kindersicherung zu entriegeln. Die Warnmeldung „Umgebung prüfen und erneut versuchen“ wird auf dem Kombiinstrument angezeigt.
- Der Ausstiegsassistent warnt den Fahrer, wenn die Fahrzeuggeschwindigkeit unter 3 km/h liegt und die Geschwindigkeit des sich von hinten nähernden Fahrzeugs über 5 km/h.
- Weitere Einzelheiten zur elektronischen Kindersicherung finden Sie im Abschnitt „Elektronische Kindersicherung“ in Kapitel 5.



VORSICHT

Wenn der Fahrer innerhalb von 10 Sekunden nach Erscheinen der Warnmeldung erneut die Taste für die elektronische Kindersicherung drückt, erkennt der Ausstiegsassistent, dass der Fahrer die Türen entriegelt hat, und bestätigt damit den Status der Fondsitze. Die elektronische Kindersicherung schaltet sich aus (Kontrollanzeige AUS) und die hinteren Türen werden entriegelt. Prüfen Sie immer die Umgebung, bevor Sie die Taste für die elektronische Kindersicherung ausschalten.



WARNUNG

Beachten Sie die folgenden Sicherheitshinweise für den Ausstiegsassistenten:

- Wenn die Warnmeldung eines anderen Systems angezeigt oder ein anderer Warnton ausgegeben wird, wird die Warnmeldung des Ausstiegsassistenten möglicherweise nicht angezeigt und kein Warnton ausgegeben.
- Möglicherweise hören Sie den Warnton des Ausstiegsassistenten nicht, wenn die Umgebung laut ist.
- Der Ausstiegsassistent funktioniert nicht in allen Situationen und kann nicht alle Kollisionen verhindern.
- Der Ausstiegsassistent warnt den Fahrer je nach Straße- und Fahrbedingungen ggf. zu spät oder gar nicht. Überprüfen Sie immer die Fahrzeugumgebung.
- Der Fahrer und die Mitfahrer sind für beim Aussteigen aus dem Fahrzeug verursachte Unfälle verantwortlich. Prüfen Sie immer die Umgebung, bevor Sie das Fahrzeug verlassen.
- Testen Sie niemals absichtlich den Ausstiegsassistenten. Dies kann zu schweren Verletzungen oder zum Tod führen.
- Der Ausstiegsassistent funktioniert nicht, wenn es ein Problem mit dem Totwinkel-Sicherheitssystem gibt. Die Warnmeldung des Totwinkel-Sicherheitssystems erscheint, wenn:
 - Der Sensor des Totwinkel-Sicherheitssystems oder der Bereich um den Sensor verschmutzt oder verdeckt ist
 - Das Totwinkel-Sicherheitssystem warnt Mitfahrer nicht oder unnötig.



Informationen

Nach dem Ausschalten des Motors aktiviert der Ausstiegswarnassistent für ca. 3 Minuten, wird aber sofort deaktiviert, wenn die Türen verriegelt werden.

MANUELLER GESCHWINDIGKEITSBEGRENZUNGSASSISTENT (MSLA)

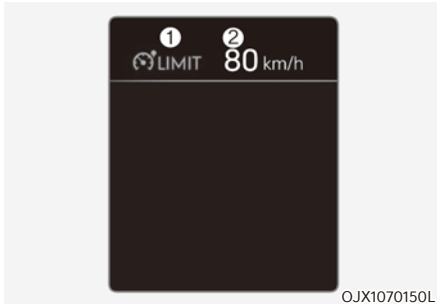

- (1) Anzeige der Geschwindigkeitsbegrenzung
- (2) Sollgeschwindigkeit

Sie können die Geschwindigkeitsbegrenzung aufheben, wenn Sie eine höhere Geschwindigkeit bevorzugen.

Wenn Sie die eingestellte Sollgeschwindigkeit überschreiten, wird der manuelle Geschwindigkeitsbegrenzungsassistent aktiv (die eingestellte Geschwindigkeitsbegrenzung blinkt, und es wird ein Warnton ausgegeben), bis die Fahrzeuggeschwindigkeit wieder auf die eingestellte Geschwindigkeit sinkt.

Systemfunktion

Höchstgeschwindigkeit einstellen:



1. Halten Sie die Fahrassistenten-Taste **MODE** bei der gewünschten Geschwindigkeit gedrückt. Die Anzeige für die Geschwindigkeitsbegrenzung (**LIMIT**) leuchtet auf dem Kombiinstrument auf.

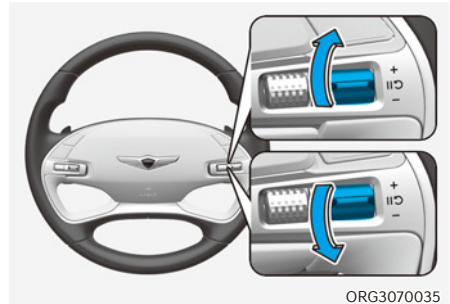

2. Drücken Sie den Schalter **+** nach oben oder den Schalter **-** nach unten und lassen Sie ihn bei der gewünschten Geschwindigkeit los.

Drücken und halten Sie den **+**Schalter nach oben oder den **-**Schalter nach unten. Die Geschwindigkeit wird zunächst auf das nächste Zehnfache (ein Fünffaches in mph) erhöht oder verringert und dann jeweils um 10 km/h erhöht oder verringert.



3. Die eingestellte Geschwindigkeitsbegrenzung wird auf dem Kombiinstrument angezeigt.

Wenn Sie schneller als mit der voreingestellten Geschwindigkeit fahren möchten, drücken Sie das Gaspedal über den Druckpunkt hinaus, um den Kickdown-Mechanismus zu aktivieren.



Dann blinkt die eingestellte Höchstgeschwindigkeit und es ertönt ein Warnsignal, bis Sie wieder die Höchstgeschwindigkeit einhalten.

i Informationen

- Wenn das Gaspedal nicht über den Druckpunkt hinaus gedrückt wird, bleibt die Fahrzeuggeschwindigkeit innerhalb der Geschwindigkeitsbegrenzung.
- Vom Kickdown-Mechanismus kann ein Klickgeräusch zu hören sein, wenn das Gaspedal über den Druckpunkt hinaus gedrückt wird.

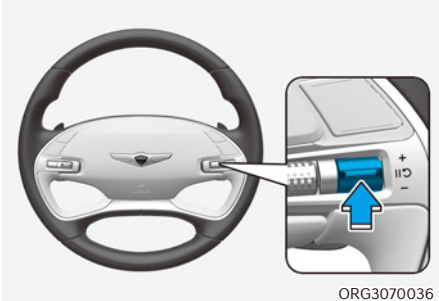
System vorübergehend deaktivieren



Drücken Sie den Schalter , um die eingestellte Geschwindigkeitsbegrenzung vorübergehend aufzuheben. Die eingestellte Geschwindigkeitsbegrenzung wird ausgeschaltet, die Geschwindigkeitsbegrenzungsanzeige () bleibt aber eingeschaltet.

Tempomatsteuerung wieder aufnehmen

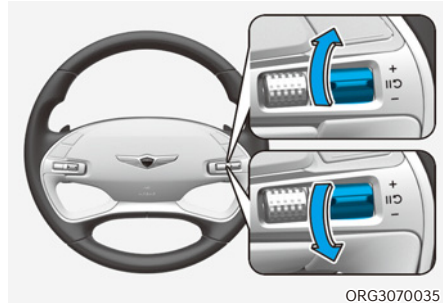

Um den manuellen Geschwindigkeitsbegrenzungsassistenten nach Deaktivierung des Systems wieder zu aktivieren, drücken Sie den Schalter .

Wenn Sie den Schalter (+) nach oben oder den Schalter (-) nach unten drücken, wird die Fahrzeuggeschwindigkeit auf die aktuelle Geschwindigkeit auf dem Kombiinstrument eingestellt.

Wenn Sie den -Schalter drücken, wird die Fahrzeuggeschwindigkeit wieder auf die voreingestellte Geschwindigkeit zurückgesetzt..

System ausschalten

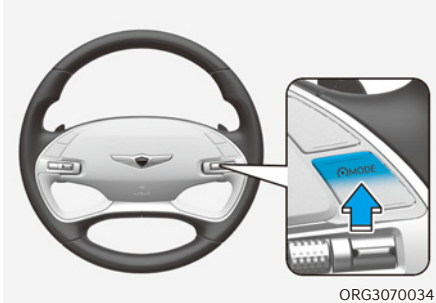

Drücken Sie die Fahrassistenten-Taste MODE, um den manuellen Geschwindigkeitsbegrenzungsassistenten auszuschalten. Die Kontrollleuchte für die Geschwindigkeitsbegrenzung (LIMIT) erlischt.

Drücken Sie immer die Fahrassistententaste MODE, um den manuellen Tempolimitassistenten auszuschalten, wenn er nicht verwendet wird.

WARNUNG

Beachten Sie die folgenden Sicherheitshinweise, wenn Sie den manuellen Geschwindigkeitsbegrenzungsassistenten verwenden:

- Stellen Sie die Fahrzeuggeschwindigkeit nie höher ein als die zulässige Höchstgeschwindigkeit in Ihrem Land.
- Schalten Sie den manuellen Geschwindigkeitsbegrenzungsassistenten ab, wenn er nicht benötigt wird, um eine unbeabsichtigte Veränderung einer Geschwindigkeit zu vermeiden. Prüfen Sie, ob die Anzeige für die Geschwindigkeitsbegrenzung (LIMIT) ausgeschaltet ist.
- Der manuelle Geschwindigkeitsbegrenzungsassistent ersetzt nicht das ordnungsgemäße und sichere Fahren. Es liegt in der Verantwortung des Fahrers, immer vorsichtig zu fahren und stets mit unerwarteten oder plötzlich auftretenden Situationen zu rechnen. Achten Sie immer auf die Fahrbahnbedingungen.

INTELLIGENTERGESCHWINDIGKEITSBEGRENZUNGSASSISTENT (ISLA) (AUSSTATTUNGSABHÄNGIG)

Der intelligente Geschwindigkeitsbegrenzungsassistent verwendet Informationen von den erfassten Verkehrsschildern und vom Navigationssystem, um den Fahrer über das Tempolimit und weitere Aspekte der aktuell befahrenen Straße zu informieren. Das System hilft dem Fahrer außerdem, das Tempolimit der Straße einzuhalten.

VORSICHT

Der intelligente Geschwindigkeitsbegrenzungsassistent funktioniert möglicherweise nicht ordnungsgemäß, wenn das System in anderen Ländern verwendet wird.

Erkennungssensor

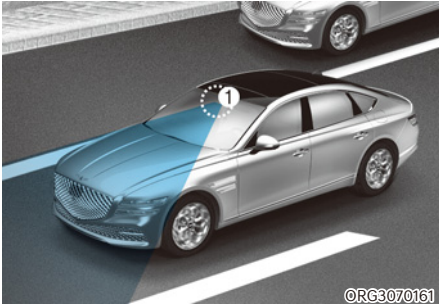

[1]: Frontkamera

Die genaue Position des Detektors ist im Bild oben zu sehen.

VORSICHT

Weitere Sicherheitshinweise zur Frontkamera finden Sie im Abschnitt „Frontalkollisionsvermeidungsassistent (FCA)“ in Kapitel 7.

Informationen

Wenn das Navigationssystem verfügbar ist, werden Informationen vom Navigationssystem zusammen mit den Informationen von Verkehrsschildern, die über die Frontkamera erfasst werden, verwendet.

Systemeinstellungen

Einstellen der Funktionen für das System

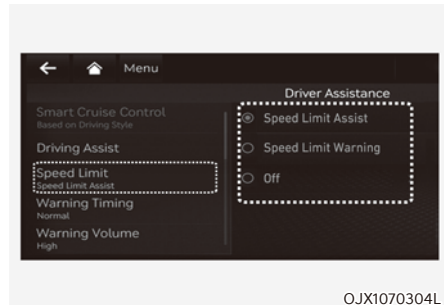

OJX1070304L

Tempolimit

Wählen Sie bei eingeschaltetem Knopf ENGINE START/STOP (Motorstart/-stopp) die Option „Fahrerassistenz → Tempolimit“ aus dem Einstellungsmenü aus oder deaktivieren Sie diese, um festzulegen, ob die jeweilige Funktion verwendet werden soll.

- Wenn „Tempolimitassistent“ ausgewählt ist, informiert das System den Fahrer über das geltende Tempolimit und weitere Verkehrsschilder. Zudem weist das System den Fahrer darauf hin, die eingestellte Geschwindigkeit des manuellen Tempolimitassistenten bzw. der intelligenten Tempomatsteuerung zu ändern, um den Fahrer dabei zu unterstützen, das Tempolimit einzuhalten.
- Wenn „Tempolimit Warnung“ ausgewählt ist, informiert das System den Fahrer über das geltende Tempolimit und weitere Verkehrsschilder. Zudem warnt das System den Fahrer, wenn das Fahrzeug schneller als das Tempolimit gefahren wird.
- Bei Auswahl von „Off“ (Aus) schaltet sich das System aus.

VORSICHT

Wenn „Tempolimit Warnung“ ausgewählt ist, weist das System den Fahrer nicht darauf hin, die eingestellte Geschwindigkeit anzupassen.

Tempolimitdifferenz

Wenn sich der Knopf ENGINE START/ STOP (Motorstart/-stopp) in der Position ON (Ein) befindet und „Fahrerassistenz → Tempolimit → Tempolimitdifferenz“ ausgewählt ist, kann die Tempolimitdifferenz geändert werden. Tempolimit Warnung und Tempolimitassistent wenden die Einstellung der Tempolimitdifferenz auf das erfasste Tempolimit an.



WARNUNG

- Ändern Sie zu Ihrer Sicherheit die Einstellungen, nachdem Sie das Fahrzeug an einem sicheren Ort geparkt haben.
- Der Tempolimitassistent funktioniert basierend auf der Differenzeinstellung, die zum Tempolimit zugefügt wird. Wenn Sie die eingestellte Geschwindigkeit gemäß dem Tempolimit ändern möchten, stellen Sie die Differenz auf „0“.
- Die Funktion Tempolimit Warnung warnt den Fahrer, wenn die Fahrgeschwindigkeit die Geschwindigkeit überschreitet, bei der die eingestellte Differenz zum Tempolimit hinzugefügt ist. Wenn die Funktion Tempolimit Warnung Sie sofort warnen soll, wenn die Fahrgeschwindigkeit das Tempolimit überschreitet, stellen Sie die Differenz auf „0“.

Systemfunktion

Systemwarnung und -steuerung

Der intelligente Geschwindigkeitsbegrenzungsassistent warnt und steuert das Fahrzeug durch „Anzeigen des Tempolimits“, „Warnung für Höchstgeschwindigkeitsüberschreitung“ und „Ändern der eingestellten Geschwindigkeit“.



Informationen

Die Systemwarnung und -steuerung werden basierend auf einer Differenzeinstellung von „0“ beschrieben. Für weitere Informationen zur Differenzeinstellung siehe die „Systemeinstellungen“.

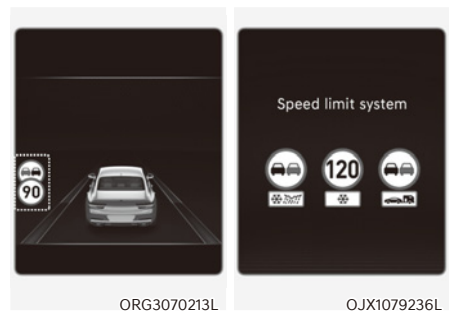

Anzeigen des Tempolimits

Informationen zu Geschwindigkeitsbegrenzungen werden auf dem Kombiinstrument angezeigt.



Informationen

- Der intelligente Geschwindigkeitsbegrenzungsassistent stellt neben dem Tempolimit weitere Informationen zu Verkehrsschildern bereit. Die zusätzlichen Informationen zu Verkehrsschildern können je nach Land unterschiedlich sein.
- Ein Zusatzschild, das unter dem Verkehrszeichen für das Tempolimit oder ein Überholverbot angezeigt wird, steht für die Bedingungen, unter denen das Verkehrszeichen befolgt werden muss. Wenn das Zusatzschild nicht erkannt wurde, wird es als leeres Schild angezeigt.

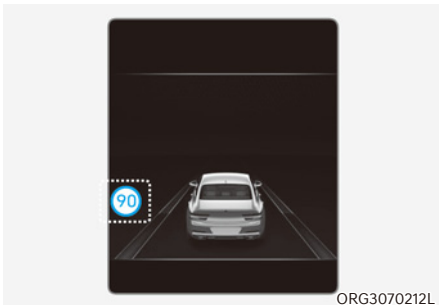

ORG3070212L

**Warnung
Höchstgeschwindigkeitsüberschreitung**

Bei der Fahrt mit einer Geschwindigkeit, die das angezeigte Tempolimit überschreitet, blinkt die rote Kontrollleuchte für das Tempolimit.



OJX1070303L



OJX1070302L

Ändern der eingestellten Geschwindigkeit

Wenn sich das Tempolimit der Straße während des Betriebs des manuellen Tempolimitassistenten oder der intelligenten Tempomatsteuerung ändert, wird ein nach oben oder unten zeigender Pfeil angezeigt, um den Fahrer zu informieren, dass die eingestellte Geschwindigkeit geändert werden muss. Zu diesem Zeitpunkt kann der Fahrer die eingestellte Geschwindigkeit entsprechend dem Tempolimit über den Schalter + oder - am Lenkrad ändern.

⚠️ WARNUNG

- Wenn die Differenz auf einen Wert über „0“ eingestellt wird, wechselt die eingestellte Geschwindigkeit auf eine höhere Geschwindigkeit als das Tempolimit der Straße. Wenn Sie unterhalb des Tempolimits fahren möchten, stellen Sie die Differenz auf einen Wert unter „0“ oder verwenden Sie den Schalter - am Lenkrad, um die eingestellte Geschwindigkeit zu verringern.
- Selbst nach Ändern der eingestellten Geschwindigkeit gemäß dem Tempolimit der Straße kann das Fahrzeug immer noch schneller als das Tempolimit gefahren werden. Betätigen Sie gegebenenfalls das Bremspedal, um die Fahrgeschwindigkeit zu verringern.
- Wenn das Tempolimit der Straße unter 30 km/h liegt, funktioniert die Funktion zur Änderung der eingestellten Geschwindigkeit nicht.
- Der intelligente geschwindigkeitsbegrenzungsassistent arbeitet mit der Geschwindigkeitsmaßeinheit, die vom Fahrer im Kombiinstrument eingestellt wurde. Wenn die Geschwindigkeit auf eine andere Maßeinheit als in Ihrem Land üblich eingestellt ist, funktioniert der intelligente geschwindigkeitsbegrenzungsassistent möglicherweise nicht richtig.

i Informationen

- Für weitere Einzelheiten zur Bedienung des manuellen Tempolimitassistenten siehe den Abschnitt „Manueller Tempolimitassistent (MSLA)“ in Kapitel 7.
- Weitere Einzelheiten zur Bedienung der intelligenten Tempomatsteuerung finden Sie im Abschnitt „Intelligente Tempomatsteuerung (SCC)“ in Kapitel 7.

Systemfehlfunktionen und Einschränkungen

Systemstörung

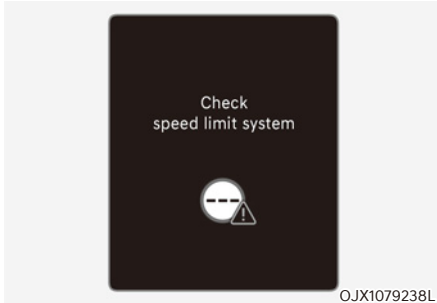

Wenn der intelligente Geschwindigkeitsbegrenzungsassistent nicht ordnungsgemäß funktioniert, erscheint die Warnmeldung „Tempolimitsystem prüfen“ auf dem Kombiinstrument. In diesem Fall empfehlen wir Ihnen, das System von einem Vertragshändler für GENESIS-Markenprodukte überprüfen lassen.

System deaktiviert



Wenn die vordere Windschutzscheibe dort, wo sich die Frontkamera befindet, mit Fremdkörpern wie Schnee oder Regen bedeckt ist, kann sich die Erkennungsleistung verschlechtern und die Funktion des intelligenten Geschwindigkeitsbegrenzungsassistenten vorübergehend eingeschränkt oder deaktiviert werden. In diesem Fall wird die Warnmeldung „Tempolimitsystem deaktiviert. Kamera verdeckt“ auf dem Kombiinstrument angezeigt.

Das System funktioniert wieder normal, wenn Schnee, Regen oder Fremdkörper entfernt wurden.

Wenn das System nach dem Abbau nicht normal funktioniert, sollten Sie das System von einem Vertragshändler für Markenprodukte von Genesis prüfen lassen.



WARNUNG

- **Auch wenn die Warnmeldung nicht auf dem Kombiinstrument erscheint bzw. die Warnleuchte nicht leuchtet, funktioniert der intelligente Geschwindigkeitsbegrenzungsassistent möglicherweise nicht ordnungsgemäß.**
- **Wenn der Erkennungssensor direkt nach Anlassen des Motors verschmutzt ist, funktioniert das System möglicherweise nicht ordnungsgemäß.**

Einschränkungen des Systems

Unter folgenden Umständen funktioniert der intelligente Geschwindigkeitsbegrenzungsassistent möglicherweise nicht ordnungsgemäß oder das System wird unerwartet aktiviert:

- Das Verkehrsschild ist verschmutzt oder nicht erkennbar.
 - Das Verkehrsschild ist aufgrund von schlechtem Wetter, wie Regen, Schnee, Nebel usw., schwer zu sehen.
 - Das Verkehrsschild ist nicht klar zu sehen oder beschädigt.
 - Das Verkehrsschild ist teilweise durch umgebende Objekte oder Schatten verdeckt.
- Die Verkehrsschilder entsprechen nicht dem Standard.
 - Der Text oder das Bild auf dem Verkehrsschild weichen vom Standard ab.
 - Das Verkehrsschild ist zwischen der Hauptstrecke und der Abfahrt oder zwischen sich gabelnden Straßen aufgestellt.
 - Es ist kein Zusatzzeichen mit einem Verkehrsschild angebracht, das sich an einer Auf- oder Abfahrt befindet.
 - Ein Schild ist an einem anderen Fahrzeug befestigt.
- Die Helligkeit ändert sich plötzlich, z. B. beim Einfahren oder Verlassen eines Tunnels oder beim Unterqueren einer Brücke.
- Nachts oder im Tunnel werden die Scheinwerfer nicht verwendet oder die Helligkeit der Scheinwerfer ist gering.
- Verkehrsschilder sind aufgrund der Reflexion von Sonnenlicht, Straßenlaternen oder Gegenverkehr schlecht zu erkennen.

- Das Sichtfeld der Frontkamera wird durch Sonnenblendung reduziert.
- Fahrten auf einer Straße mit scharfer oder kontinuierlicher Kurve
- Fahrten über Bodenschwellen oder Fahrten bergauf und bergab bzw. links oder rechts an steilen Gefällen
- Das Fahrzeug wird stark erschüttert.



WARNUNG

- **Der intelligente geschwindigkeitsbegrenzungsassistent ist ein ergänzendes System, das dem Fahrer dabei hilft, das Tempolimit der Straße einzuhalten. Er zeigt möglicherweise nicht die richtige Geschwindigkeitsbegrenzung an bzw. regelt die Fahrgeschwindigkeit möglicherweise nicht ordnungsgemäß.**
- **Stellen Sie die Fahrzeuggeschwindigkeit nie höher ein als die zulässige Höchstgeschwindigkeit in Ihrem Land.**



Informationen

Weitere Einzelheiten zu den Einschränkungen der Frontkamera finden Sie im Abschnitt „Frontalkollisionsvermeidungsassistent (FCA)“ in Kapitel 7.

ERMÜDUNGSWARNSYSTEM (DAW)

Grundlegende Funktion

Die Fahreraufmerksamkeitswarnung bestimmt den Aufmerksamkeitsgrad des Fahrers während der Fahrt anhand des Fahrstils, der Fahrzeit usw. Das System empfiehlt eine Pause, wenn die Aufmerksamkeit des Fahrers unter ein bestimmtes Niveau fällt.

Hinweis auf Weiterfahrt des vor Ihnen stehenden Fahrzeugs

Die Funktion „Hinweis auf Weiterfahrt des vor Ihnen stehenden Fahrzeugs“ informiert den Fahrer, wenn das Fahrzeug vor ihm losfährt.

Erkennungssensor

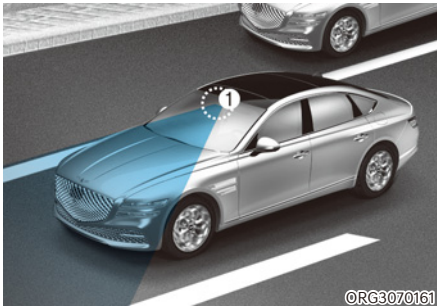

[1]: Frontkamera

Die Frontkamera dient als Erkennungssensor. Sie erkennt während der Fahrt den Fahrstil und den Start eines vorausfahrenden Fahrzeugs.

Die genaue Position des Detektors ist im Bild oben zu sehen.



VORSICHT

Halten Sie die Frontkamera immer in gutem Zustand, um die optimale Leistung der Fahreraufmerksamkeits-Warnung aufrechtzuerhalten.

Weitere Sicherheitshinweise zur Frontkamera finden Sie im Abschnitt „Frontalkollisionsvermeidungsassistent (FCA)“ in Kapitel 7.

Systemeinstellungen

Einstellungsfunktionen für das System

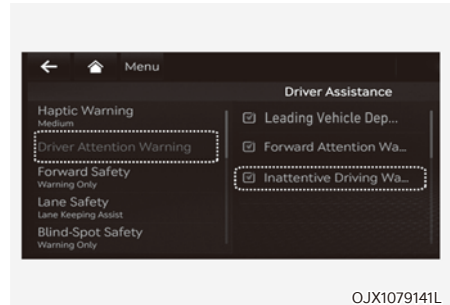

OJX1079141L

Fahreraufmerksamkeitswarnsystem

Wählen Sie, wenn der Start/Stop-Knopf in Position ON steht, im Einstellungsmenü die Option „Driver Assistance → Driver Attention Warning“ (Fahrerassistenz → Ermüdungswarnsystem) oder deaktivieren Sie diese, wenn Sie die einzelnen Funktionen (nicht) verwenden wollen.

- Wenn „Inattentive Driving Warning“ (Warnung bei Unaufmerksamkeit) ausgewählt ist, informiert das System den Fahrer über seinen Aufmerksamkeitsgrad und empfiehlt eine Pause, wenn dieser unter ein bestimmtes Niveau fällt.

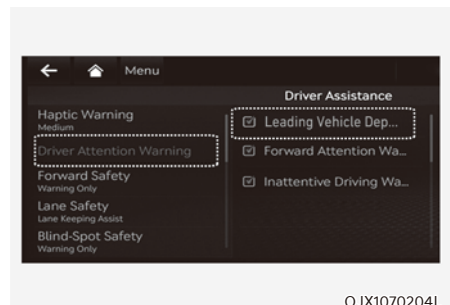

OJX1070204L

Vorsicht, vorausfahrendes Fahrzeug fährt los.

- Wenn „Leading Vehicle Departure Alert“ (Vorsicht, vorausfahrendes Fahrzeug fährt los) ausgewählt ist, informiert das System den Fahrer, wenn das vordere Fahrzeug nach einem Stopp losfährt.

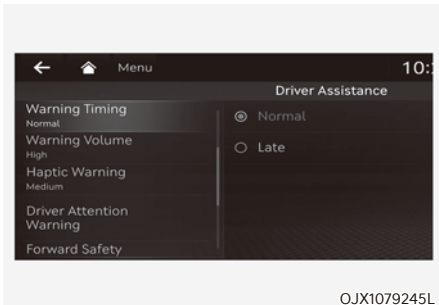

OJX1079245L

Warnzeitpunkt

Wählen Sie, wenn der Start/Stop-Knopf in Position ON steht, im Einstellungs Menü die Option „Driver Assistance → Warning Timing“ (Fahrerassistenz → Warnungszeitpunkt), um den Warnzeitpunkt für das Ermüdungswarnsystem zu ändern.

Bei der Auslieferung des Fahrzeugs wird der Warnzeitpunkt auf „Normal“ gesetzt. Wenn Sie den Warnzeitpunkt ändern, kann sich auch die Warnzeitpunkt anderer Fahrerassistenzsysteme ändern.

Informationen

Wenn der Motor neu gestartet wird, behält das Fahreraufmerksamkeitswarnsystem die letzte Einstellung bei.

Systemfunktion

Grundlegende Funktion

Systemanzeige und -warnung

Die Basisfunktion des Ermüdungswarnsystems besteht darin, den Fahrer über seinen „Aufmerksamkeitsgrad“ zu informieren und ihm zu empfehlen, eine Pause zu machen.

Aufmerksamkeitsniveau

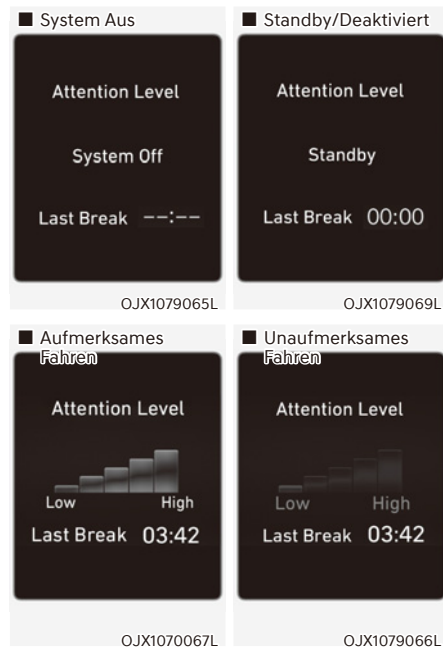

- Der Fahrer kann seine Fahrbedingungen auf dem LCD-Display des Kombiinstrumentes überwachen.
 - Wenn die Option „Inattentive Driving Warning“ (Warnung bei Unaufmerksamkeit) im Einstellungs Menü ausgewählt wird, wird „System Off“ (System aus) angezeigt.
 - Das System funktioniert, wenn die Fahrzeuggeschwindigkeit zwischen 0-180 km/h liegt.
 - Wenn die Fahrzeuggeschwindigkeit nicht innerhalb der Betriebsgeschwindigkeit liegt, wird die Meldung „Standby“ angezeigt.

- Die Aufmerksamkeitsstufe des Fahrers wird auf der Skala von 1 bis 5 angezeigt. Je niedriger die Aufmerksamkeitsstufe, desto unaufmerksamer ist der Fahrer.
- Die Aufmerksamkeitsstufe sinkt, wenn der Fahrer eine bestimmte Zeit lang keine Pause macht.

Eine Pause machen

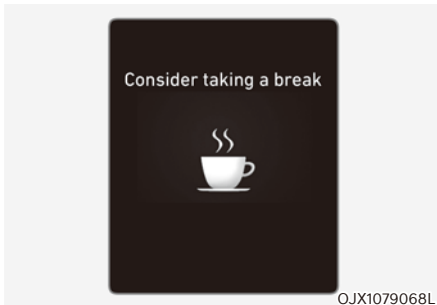

- Auf dem LCD-Display des Kombiinstrumentes erscheint die Meldung „Consider taking a break“ (Pause in Betracht ziehen). Mit einem Warnton wird dem Fahrer empfohlen, eine Pause zu machen, wenn sein Aufmerksamkeitsniveau unter 1 liegt.
- Das Ermüdungswarnsystem schlägt keine Pause vor, wenn die Gesamtfahrzeit kürzer als 10 Minuten ist oder seit der letzten vorgeschlagenen Pause noch keine 10 Minuten verstrichen sind.

WARNUNG

Ändern Sie zu Ihrer Sicherheit die Einstellungen, nachdem Sie das Fahrzeug an einem sicheren Ort geparkt haben.



VORSICHT

- Das Ermüdungswarnsystem schlägt möglicherweise entsprechend dem Fahrverhalten oder den Gewohnheiten des Fahrers eine Pause vor, auch wenn der Fahrer keine Müdigkeit verspürt.
- Die Fahreraufmerksamkeitswarnung ist ein ergänzendes System und kann möglicherweise nicht feststellen, ob der Fahrer unaufmerksam ist.
- Ein müder Fahrer sollte eine Pause machen, selbst wenn das Ermüdungswarnsystem keine Pause vorschlägt.



Informationen

- Weitere Einzelheiten zur Einstellung der Funktionen im Infotainmentsystem finden Sie im Abschnitt „Fahrzeugeinstellungen“ in Kapitel 4.
- Das Ermüdungswarnsystem setzt die letzte Pausenzeit in den folgenden Situationen auf 00:00 Uhr zurück:
 - Der Motor wird abgestellt.
 - Der Fahrer löst den Sicherheitsgurt und öffnet die Fahrertür.
 - Das Fahrzeug wird länger als 10 Minuten gestoppt.
- Wenn der Fahrer das Ermüdungswarnsystem zurücksetzt, wird die letzte Pausenzeit auf 00:00 Uhr und die Aufmerksamkeitsstufe des Fahrers auf „Hoch“ gesetzt.

Hinweis auf Weiterfahrt des vor Ihnen stehenden Fahrzeugs



Wenn das vorausfahrende Fahrzeug losfährt, informiert der Hinweis auf Weiterfahrt des vor Ihnen stehenden Fahrzeugs den Fahrer durch die Meldung „Leading vehicle is driving away“ auf dem Kombiinstrument und gibt einen Warnton aus.

WARNUNG

- Wenn die Warnmeldung eines anderen Systems angezeigt oder ein anderer Warnton ausgegeben wird, wird die Warnung bei Abfahrt des vorausfahrenden Fahrzeugs möglicherweise nicht angezeigt und kein Warnton ausgegeben.
- Es obliegt dem Fahrer, das Fahrzeug sicher zu steuern und zu kontrollieren.

VORSICHT

- Die Warnung bei Abfahrt des vorausfahrenden Fahrzeugs ist eine Zusatzfunktion und warnt den Fahrer möglicherweise nicht, wenn das Fahrzeug vor ihm losfährt.
- Kontrollieren Sie vor dem Losfahren stets die Fahrzeugfront und den Straßenzustand.

Systemfehlfunktionen und Einschränkungen Systemstörung



Wenn die Fahreraufmerksamkeitswarnung nicht richtig funktioniert, erscheint die Warnmeldung „Check Driver Attention Warning (DAW) system“ (DAW Fahreraufmerksamkeitswarnung prüfen) auf dem Kombiinstrument. In diesem Fall empfehlen wir Ihnen, das System von einer Vertragshändler für Genesis-Markenprodukte überprüfen lassen.

Einschränkungen des Systems

Das Ermüdungswarnsystem funktioniert möglicherweise in folgenden Situationen nicht richtig:

- Das Fahrzeug wird rücksichtslos gefahren.
- Das Fahrzeug überquert absichtlich immer wieder die Fahrspuren.
- Das Fahrzeug wird durch ein Fahrerassistenzsystem, beispielsweise den Spurhalteassistenten, gesteuert.

Warnung, wenn vorderes Fahrzeug losfährt

- Wenn das Fahrzeug einschert.

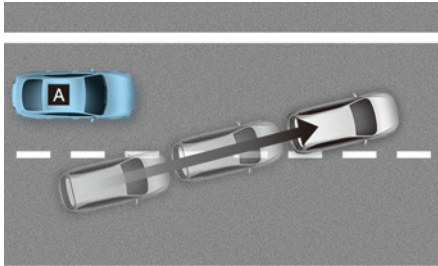

©ADAS040SD

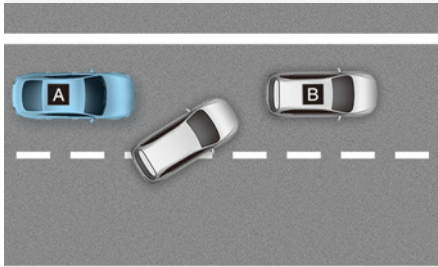

©ADAS041SD

[A]: Ihr Fahrzeug, [B]: Vorderes Fahrzeug

Wenn ein Fahrzeug vor Ihrem Fahrzeug einschert, funktioniert die Warnung, Spurwechsel vorausfahrendes Fahrzeug möglicherweise nicht richtig.

- Wenn das vorausfahrende Fahrzeug abrupte Lenkbewegungen ausführt.

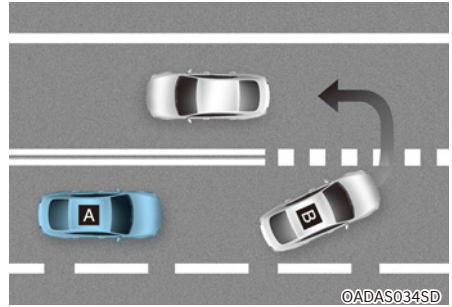

©ADAS034SD

[A]: Ihr Fahrzeug, [B]: Vorderes Fahrzeug

Wenn das vorausfahrende Fahrzeug eine scharfe Kurve macht, z. B. nach links oder rechts oder eine 180°-Kurve usw., funktioniert die Warnung Spurwechsel vorausfahrendes Fahrzeug möglicherweise nicht richtig.

- Wenn das vorausfahrende Fahrzeug abrupt losfährt

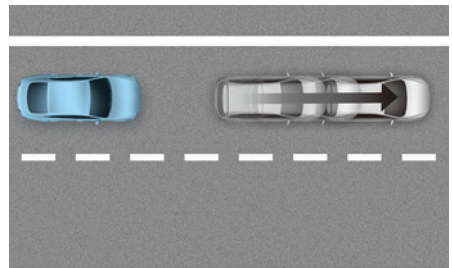

©ADAS024SD

Wenn das vorausfahrende Fahrzeug abrupt losfährt, funktioniert die Warnung bei Start des vorausfahrenden Fahrzeugs möglicherweise nicht richtig.

- Wenn sich ein Fußgänger oder Fahrrad zwischen Ihnen und dem vorausfahrenden Fahrzeug befinden.

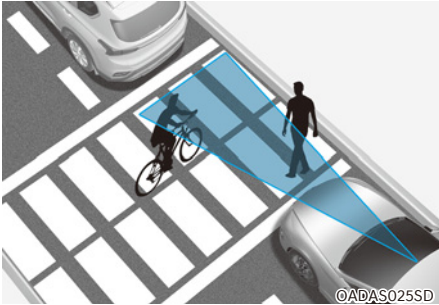

Wenn sich zwischen Ihnen und dem vorausfahrenden Fahrzeug Fußgänger oder Fahrräder befinden, funktioniert die Warnung bei Start des vorausfahrenden Fahrzeugs möglicherweise nicht richtig.

- Fahrten auf einem Parkplatz

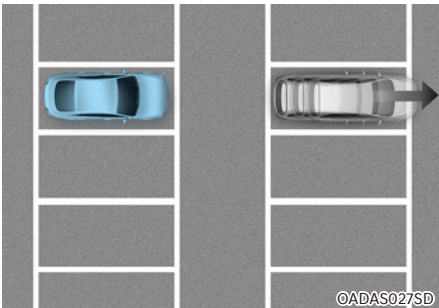

Wenn ein vor Ihnen geparktes Fahrzeug von Ihnen wegfährt, kann die Warnung bei Start eines vorausfahrenden Fahrzeugs Sie darauf aufmerksam machen, dass das geparkte Fahrzeug losfährt.

- Fahrt an einer Mautstelle oder Kreuzung usw.

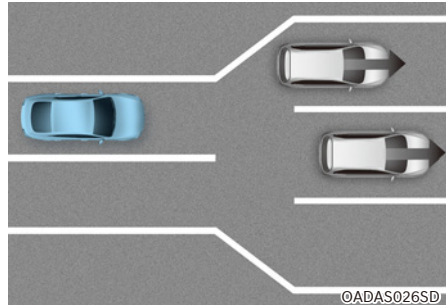

Wenn Sie eine Mautstelle oder eine Kreuzung mit vielen Fahrzeugen passieren oder an Stellen fahren, wo Fahrspuren häufig zusammengeführt oder geteilt werden, funktioniert die Warnung bei Start des vorausfahrenden Fahrzeugs möglicherweise nicht richtig.



VORSICHT

Weitere Sicherheitshinweise zur Frontkamera finden Sie im Abschnitt „Frontalkollisionsvermeidungsassistent (FCA)“ in Kapitel 7.

FAHRERAUFMERKSAMKEITSWARNUNG VORNE (FAW) (AUSSTATTUNGSABHÄNGIG)

Die Fahreraufmerksamkeitswarnung vorne warnt den Fahrer vor Ablenkungen während der Fahrt durch Auswertung der Daten der im Kombiinstrument installierten Kamera.

Systemeinstellungen

Einstellungsfunktionen für das System

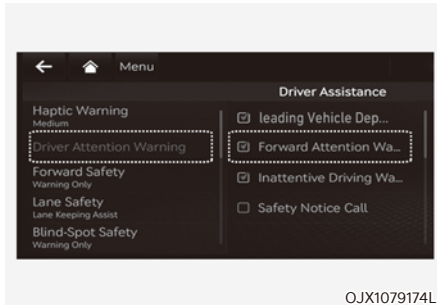

Fahreraufmerksamkeitswarnung vorne

Wählen Sie, wenn der Start/Stop-Knopf in Position ON steht, im Einstellungs Menü die Option „Driver Assistance → Driver Attention Warning → Forward Attention Warning“ (Fahrerassistenz → Fahreraufmerksamkeitswarnung → Fahreraufmerksamkeits-Warnung vorne), um die Fahreraufmerksamkeits-Warnung vorne einzuschalten bzw. wieder auszuschalten.

WARNUNG

Wenn der Motor neu gestartet wird, behält das Fahreraufmerksamkeitswarnsystem vorne die letzte Einstellung bei. Bei Auswahl von „Off“ (Aus) sollte der Fahrer stets die Umgebung im Auge behalten und Risiken vermeiden.

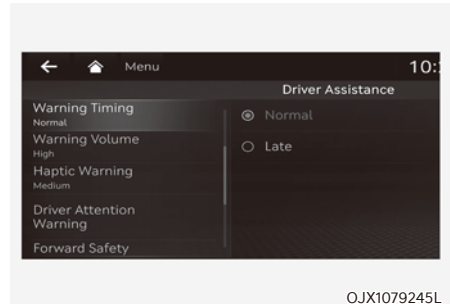

Warnzeitpunkt

Wählen Sie, wenn der Start/Stop-Knopf in Position ON steht, im Einstellungs Menü die Option „Driver Assistance → Warning Timing“ (Fahrerassistenz → Warnzeitpunkt), um den Warnzeitpunkt für das Fahreraufmerksamkeitsystem vorne zu ändern.

Bei der Auslieferung des Fahrzeugs wird der Warnzeitpunkt auf „Normal“ gesetzt. Wenn Sie den Warnzeitpunkt ändern, kann sich auch die Warnzeitpunkt anderer Fahrerassistenzsysteme ändern.

VORSICHT

- Wählen Sie „Late“ (Verzögert) für die Warnung bei geringem Verkehr und niedriger Fahrgeschwindigkeit.
- Wenn die intelligente Tempomatsteuerung oder der Autobahn-Fahrerassistenz in Betrieb ist, kann die Fahreraufmerksamkeitswarnung vorne später warnen als eingestellt.

VORSICHT

Die Einstellung des Warnzeitpunkts gilt für alle Funktionen der Fahreraufmerksamkeitswarnung vorne.

Systemfunktion

Funktionsvoraussetzungen

Die Fahreraufmerksamkeitswarnung vorne wird ausgelöst, wenn die folgenden Bedingungen erfüllt sind:

- Fahrzeuggeschwindigkeit über 1 km/h
- Ganghebel steht in Position D (Fahren) oder N (Neutralstellung)

Systemwarnung



Die Fahreraufmerksamkeitswarnung vorne bestimmt aus den gesammelten Daten, ob der Fahrer auf die Straße achtet, beispielsweise anhand der Zeit, die der Fahrer anderswo hinschaut, die er die Augen schließt, nach der Häufigkeit des Gähnens usw. Wenn das System beurteilt, dass der Fahrer nicht fokussiert ist, erscheint die Warnmeldung 'Augen auf die Straße richten und vorsichtig fahren' am Kombiinstrument und es ertönt ein Warnton.

! WARNUNG

Wenn die Warnmeldung eines anderen Systems angezeigt oder ein anderer Warnton ausgegeben wird, wird die Fahreraufmerksamkeitswarnung vorne möglicherweise nicht angezeigt und es wird kein Warnton ausgegeben.

! VORSICHT

- Die Fahreraufmerksamkeitswarnung vorne kann den Fahrer aufgrund seines Fahrstils und seines Fahrverhaltens auch warnen, wenn er auf die Straße konzentriert ist.
- Die Fahreraufmerksamkeitswarnung vorne ist ein ergänzendes System und kann möglicherweise nicht erkennen, ob der Fahrer während der Fahrt abgelenkt ist.
- Dem Fahrer obliegt das sichere Führen des Fahrzeugs und die Fokussierung auf die Fahrbahn.

i Informationen

Die Fahreraufmerksamkeitswarnung vorne überträgt keine aufgezeichneten Videos aus dem Fahrzeug und speichert das Video nicht.

Systemfehlfunktionen und Einschränkungen

Systemstörung



Wenn die Fahreraufmerksamkeitswarnung vorne nicht richtig funktioniert, erscheint die Warnmeldung „Check Forward Attention Warning system“ (Fahreraufmerksamkeitswarnung vorne prüfen) auf dem Kombiinstrument. In diesem Fall empfehlen wir Ihnen, das System von einer Vertragshändler für Genesis-Markenprodukte überprüfen lassen.

System deaktiviert



Wenn sich ein Objekt eine bestimmte Zeit lang direkt vor der Kamera oder zwischen Fahrer und Kamera befindet, funktioniert die Fahreraufmerksamkeitswarnung vorne nicht richtig und wird deaktiviert. Die Warnmeldung „Kamera verdeckt“ wird auf dem Kombiinstrument angezeigt.

Nachdem die Warnmeldung erscheint, funktioniert das System normal, wenn der Gegenstand entfernt wird oder das Gesicht des Fahrers erkannt werden kann.



WARNUNG

Wenn Sie das Kombiinstrument selbst austauschen, seien Sie vorsichtig, da die Ober- und Rückseite des Kombiinstrumentes heiß sein können.



VORSICHT

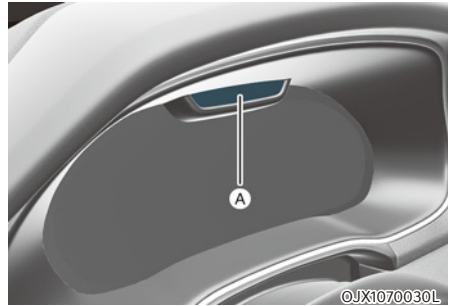

[A]: Kamera

- **Vermeiden Sie Stöße auf der Oberfläche des Kombiinstrumentes, der Kamera oder im Bereich um die Kamera. Wenn die Kamera beschädigt ist, funktioniert das System möglicherweise nicht richtig.**
- **Legen Sie kein Mobiltelefon oder anderes Objekt vor die Kamera. Die Oberfläche des Kombiinstrumentes oder der Kamera kann durch Stöße beim Fahren beschädigt werden.**
- **Legen Sie während der Fahrt nichts auf oder vor die Kamera. Die Kamera funktioniert möglicherweise nicht ordnungsgemäß.**
- **Wenn sich ein Gegenstand vor der Kamera befindet, funktioniert das Warnsystem möglicherweise nicht richtig.**
- **Reinigen Sie das Kombiinstrument bzw. die Kamera mit einem weichen und sauberen Tuch, um Schäden auf der Oberfläche des Kombiinstrumentes oder des Kameraobjektivs zu vermeiden. Sie sollten außerdem keine scharfen Werkzeuge in der Nähe des Kombiinstrumentes oder der Kamera verwenden bzw. das Kombiinstrument oder die Kamera mit Chemikalien reinigen.**
- **Halten Sie die Kamera und den Bereich um die Kamera herum immer sauber und trocken.**
- **Bringen Sie keine Fremdkörper, z. B. Aufkleber, in der Nähe der Infrarot-LED der Kamera an.**

Informationen

Zwei rote Lichter erscheinen in den folgenden Situationen auf der Kamera:

- Es herrscht geringe Helligkeit draußen oder Sie fahren nachts.
- Das Fahrzeug fährt innerhalb eines Gebäudes, z. B. in einer Tiefgarage.
- Das Kameragehäuse des Kombiinstruments ist teilweise beschädigt.

WARNUNG

Schauen Sie nicht im Abstand von weniger als 20 cm länger als eine Minute in die Kamera.

Einschränkungen des Systems

Das System kann in den folgenden Fällen in der Funktionalität eingeschränkt sein oder nicht ordnungsgemäß funktionieren:

- Der Fahrer trägt eine Sonnenbrille, eine besondere Brille, eine Brille mit Infrarotfilter, eine Brille mit Spiegelglas oder mit dicken Brillengläsern.
- Die Fahrerin trägt starkes Augen-Make-up (Kajal, Mascara, farbigen Lidschatten, falsche Wimpern) oder hat ein Piercing am Auge.
- Die Ansicht des Fahrers ist durch Haare, Hut usw. versperrt.
- Der Fahrer blinzelt oder trägt eine Augenklappe über einem Auge.
- Das Gesicht des Fahrers ist teilweise durch eine Maske, einen Schal usw. verdeckt.
- Die Sicht des Fahrers ist durch einstrahlendes Licht von außerhalb des Fahrzeugs blockiert.

- Licht von außen, Sonnenlicht oder Infrarot-LED-Licht der Kamera wird durch die Brille bzw. Sonnenbrille reflektiert.
- Der Fahrer wendet oder senkt seinen Kopf derart, dass das Gesicht oder ein Auge vor der Kamera versteckt ist.
- Die Kamera befindet sich außerhalb der Überwachungsreichweite oder näher als 20 cm.
- Der Fahrer bewegt seinen Kopf nach oben und unten oder schlechte Straßenbedingungen verursachen übermäßige Fahrzeugvibrationen bei der Fahrt.
- Der Fahrer sitzt nicht richtig auf dem Fahrersitz, so dass das Gesicht des Fahrers nicht erkannt wird.
- Der Fahrer ist zu groß oder klein.
- Die Kamera wird durch die eingestellte LenkraRG3öhe oder das eingeschlagene Lenkrad blockiert.
- Mehr als zwei Personen sehen gleichzeitig vom Fahrersitz auf das Kombiinstrument.
- Die Augen des Fahrers sind durch Lachen oder blendende Sonne verengt.
- Ein Bild oder eine Schaufensterpuppe ähnlicher Größe wird als Fahrer Gesicht erkannt.
- Es gibt noch andere Geräte, die Infrarotlicht im Fahrzeug verwenden.

MONITOR FÜR DEN TOTEN WINKEL (BVM) (AUSSTATTUNGSABHÄNGIG)

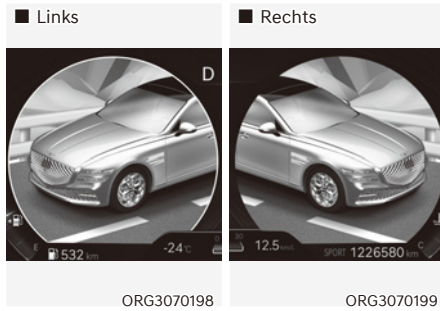

Der Totwinkel-Monitor zeigt den hinteren toten Winkel des Fahrzeugs im Kombiinstrument an, wenn der Blinker eingeschaltet ist, um einen sicheren Spurwechsel zu ermöglichen.



WARNUNG

Fahrzeuge können näher erscheinen als sie tatsächlich sind. Wenn der Fahrer nicht vorher visuell überprüft, ob ein Spurwechsel sicher ist, kann es zu einem Unfall mit schweren Verletzungen kommen.



Informationen

Um detaillierte Informationen zu erhalten, scannen Sie den QR-Code in der separat bereitgestellten Kurzanleitung.

Erkennungssensor

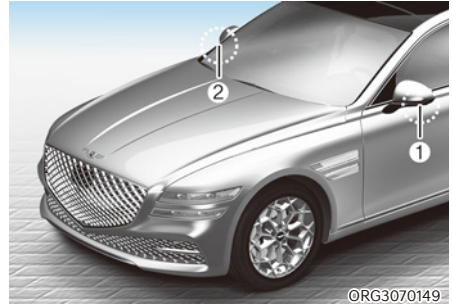

[1], [2]: Umgebungsüberwachungs-Kamera
(Kamera am unteren Rand des Spiegels)

Die genaue Position der Sensoren ist im Bild oben zu sehen.



WARNUNG

Die tatsächlichen Entfernung des Objekts kann von dem auf dem Bildschirm angezeigten Bild abweichen. Prüfen Sie aus Sicherheitsgründen die Umgebung des Fahrzeugs direkt.



VORSICHT

Halten Sie das Kameraobjektiv immer sauber. Wenn das Objektiv durch Fremdkörper verdeckt ist, kann die Erkennungsleistung der Kamera beeinträchtigt werden, und der Totwinkel-Monitor funktioniert möglicherweise nicht richtig.

Systemeinstellungen

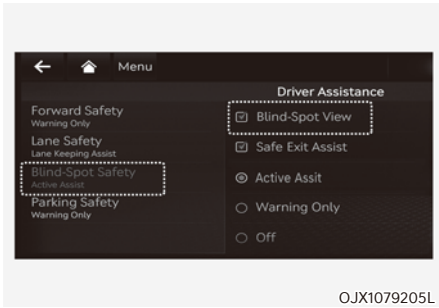

Ansicht des toten Winkels

Wählen Sie, wenn der Start/Stop-Knopf in Position ON steht, im Einstellungsmenü die Option „Driver Assistance → Blind-Spot Safety → Blind-Spot View“ (Fahrerassistenz → Totwinkelsicherheit → Totwinkelansicht), um den Monitor für die Totwinkelansicht einzuschalten bzw. wieder auszuschalten.

Systemfunktion

Funktionsvoraussetzungen

- Der Start/Stop-Knopf befindet sich in Position ON.
- Blinker ist eingeschaltet.

Ausschalt-Bedingungen

- Der Start/Stop-Knopf befindet sich in der OFF-Position.
- Der Blinker ist AUS.
- Die Warnblinkanlage ist eingeschaltet.
- Es werden andere Warnungen angezeigt, die Vorrang vor dem Totwinkel-Monitor haben.

Systemstörung

Wenn der Totwinkel-Monitor nicht richtig funktioniert, die Kombiinstrument-Anzeige flackert oder das Kamerabild nicht normal angezeigt wird, sollten Sie das System von einem Vertragshändler für Markenprodukte von Genesis prüfen lassen.

TEMPOMATSTEUERUNG (AUSSTATTUNGSABHÄNGIG)

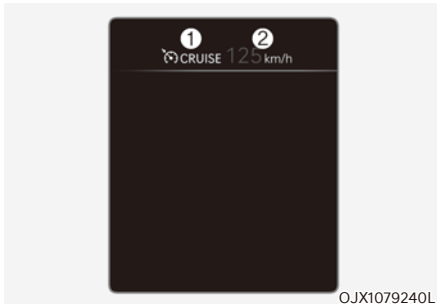

- (1) Kontrollleuchte Tempomat
- (2) Eingestellte Geschwindigkeit

Mit der Tempomatsteuerung können Sie schneller als 30 km/h fahren, ohne das Gaspedal zu treten.

Systemfunktion

Geschwindigkeit einstellen

1. Beschleunigen Sie bis zur gewünschten Geschwindigkeit, die jedoch mehr als ca. 30 km/h betragen muss.

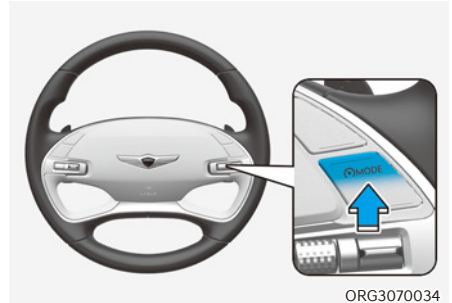

2. Drücken Sie bei der gewünschten Geschwindigkeit die Fahrassistenz-Taste **MODE**. Die Sollgeschwindigkeit und die Tempomatanzeige (**CRUISE**) leuchten auf dem Kombiinstrument auf.
3. Lassen Sie das Gaspedal los.
Das Fahrzeug hält die eingestellte Geschwindigkeit auch dann bei, wenn das Gaspedal nicht gedrückt wird.

i Informationen

An steilen Steigungen und bei Gefälle verlangsamt bzw. beschleunigt das Fahrzeug möglicherweise geringfügig.

Geschwindigkeit erhöhen

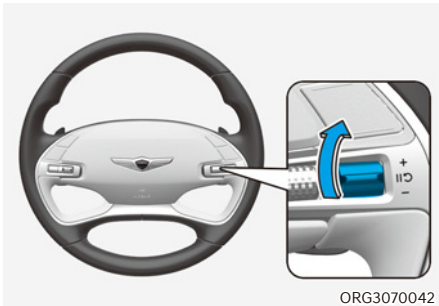

- Drücken Sie die Schaltwippe nach oben (+) und lassen Sie sie sofort los. Die Tempomatgeschwindigkeit erhöht sich bei jeder kurzen Bewegung der Schaltwippe nach oben um 1 km/h.
- Drücken Sie die Schaltwippe (+) nach oben und halten Sie sie gedrückt, während Sie die im Kombiinstrument eingestellte Geschwindigkeit überwachen. Die Fahrgeschwindigkeit wird zunächst auf das nächste Vielfache von zehn (das Fünffache bei mph) und dann bei jeder weiteren Betätigung des Schalters um jeweils 10 km/h erhöht.

Lassen Sie die Schaltwippe los, wenn die gewünschte Geschwindigkeit angezeigt wird und das Fahrzeug auf diese Geschwindigkeit beschleunigt.

Geschwindigkeit verringern

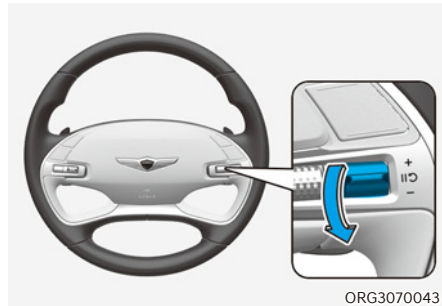

- Drücken Sie die Schaltwippe (-) nach unten und lassen Sie sie sofort los. Die Tempomatgeschwindigkeit verringert sich bei jeder kurzen Bewegung der Schaltwippe nach unten um 1 km/h.
- Drücken Sie die Schaltwippe (-) nach unten und halten Sie sie gedrückt, während Sie die eingestellte Geschwindigkeit auf dem Kombiinstrument überwachen. Die Fahrgeschwindigkeit wird zunächst auf das nächste Vielfache von zehn (das Fünffache in mph) und dann bei jeder weiteren Betätigung des Schalters um jeweils 10 km/h verringert.

Lassen Sie die Schaltwippe los, wenn die gewünschte Geschwindigkeit erreicht ist.

System vorübergehend deaktivieren

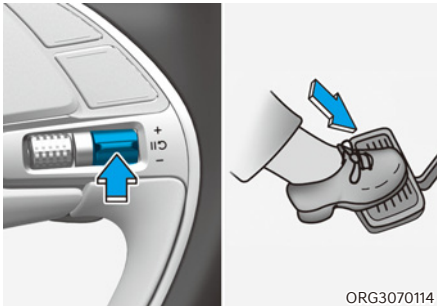

ORG3070114

Die intelligente Tempomatsteuerung in folgenden Fällen beendet:

- Das Bremspedal betätigt wird.
- Drücken Sie den **||** **↻** Schalter.
- Schalten Sie auf N (Neutralstellung).
- Die Geschwindigkeit wird auf weniger als ca. 30 km/h gedrosselt.
- ESC (elektronische Stabilitätskontrolle) aktiviert ist.
- Sie im Handschaltmodus auf 2. Gang herunterschalten.

Die eingestellte Geschwindigkeit wird ausgeschaltet, aber die Tempomatanzeige (**CRUISE**) bleibt eingeschaltet.

Tempomatsteuerung wieder aufnehmen

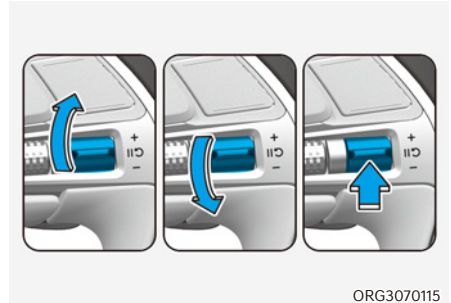

ORG3070115

Drücken Sie die Taste +, - oder den **||** **↻** Schalter.



Wenn Sie den Schalter (+) nach oben oder den Schalter (-) nach unten drücken, wird die Fahrzeuggeschwindigkeit auf die aktuelle Geschwindigkeit auf dem Kombiinstrument eingestellt.

Wenn Sie den **||** **↻**-Schalter drücken, wird die Fahrzeuggeschwindigkeit wieder auf die voreingestellte Geschwindigkeit zurückgesetzt..

Die Fahrzeuggeschwindigkeit muss über 30 km/h liegen, damit das System wieder genutzt werden kann.

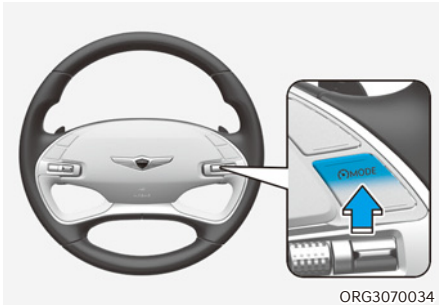
System ausschalten



Drücken Sie die Fahrerassistenz-Taste  MODE, um die Tempomatsteuerung auszuschalten. Die Tempomat-Kontrollleuchte  CRUISE erlischt.

Drücken Sie immer die Fahrerassistenz-Taste  MODE, um die Tempomatsteuerung auszuschalten, wenn sie nicht benutzt wird.

WARNUNG

Beachten Sie folgende Sicherheitshinweise, wenn Sie die Tempomatsteuerung verwenden:

- Stellen Sie die Fahrzeuggeschwindigkeit nie höher ein als die zulässige Höchstgeschwindigkeit in Ihrem Land.
- Schalten Sie deshalb die Tempomatsteuerung ab, wenn sie nicht benötigt wird, um eine unbeabsichtigte Veränderung einer Geschwindigkeit zu vermeiden. Prüfen Sie, ob die Tempomatanzeige  CRUISE ausgeschaltet ist.
- Die Tempomatsteuerung ersetzt nicht das richtige und sichere Fahren. Es liegt in der Verantwortung des Fahrers, immer vorsichtig zu fahren und stets mit unerwarteten oder plötzlich auftretenden Situationen zu rechnen.
- Fahren Sie vorausschauend, damit keine unerwarteten oder plötzlichen Situationen auftreten können. Achten Sie immer auf die Fahrbahnbedingungen.
- Benutzen Sie die Tempomatsteuerung nicht, wenn eine gleichbleibende Dauergeschwindigkeit möglicherweise nicht sicher ist:
 - Bei starkem Verkehr oder schwierigen Verkehrsbedingungen kann es problematisch sein, mit konstanter Geschwindigkeit zu fahren.
 - Bei Fahrt auf vereisten, regennassen oder schneebedeckten Straßen
 - Bei Fahrten auf hügeligen oder windigen Straßen
 - Bei Fahrten in windigen Gebieten
 - Bei Fahren mit schlechter Sicht (möglicherweise aufgrund ungünstiger Witterung wie Schnee, Nebel, Regen oder Sandsturm)
- Verwenden Sie die Tempomatsteuerung nicht, wenn Sie einen Anhänger ziehen.

DIE INTELLIGENTE TEMPOMATSTEUERUNG (SCC) (AUSSTATTUNGSABHÄNGIG)

Die intelligente Tempomatsteuerung ist so konzipiert, dass sie das vorausfahrende Fahrzeug erkennt und die gewünschte Geschwindigkeit und den Mindestabstand zum vorausfahrenden Fahrzeug einhält.

Überholassistent

Während die intelligente Tempomatsteuerung arbeitet, wird eine Beschleunigung unterstützt, wenn das System erkennt, dass der Fahrer das vorausfahrende Fahrzeug überholen will.

Abhängig vom Fahrstil (ausstattungsabhängig)

Die intelligente Tempomatsteuerung berücksichtigt den Fahrstil des Fahrers, beispielsweise Abstand zwischen den Fahrzeugen, Beschleunigung und Reaktionsgeschwindigkeit.

Erkennungssensor

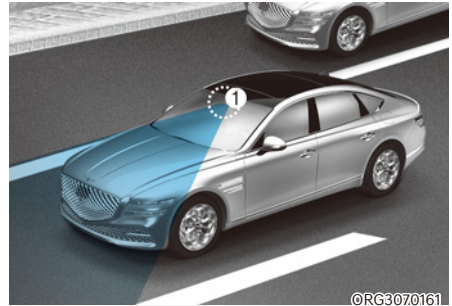

[1]: Frontkamera, [2]: Frontradar

Frontkamera und Frontradar werden als -Erkennungssensor zur Erkennung von vorausfahrenden Fahrzeugen eingesetzt.

Die genaue Position des Detektors ist im Bild oben zu sehen.



VORSICHT

Halten Sie Frontkamera und Frontradar immer in gutem Zustand, um die optimalen Eigenschaften der intelligenten Tempomatsteuerung aufrechtzuerhalten.

Weitere Einzelheiten zu den Sicherheitshinweisen für die Frontkamera finden Sie im Abschnitt „Frontalkollisionsvermeidungsassistent (FCA)“ in Kapitel 7.

Systemeinstellungen

Einstellungsfunktionen für das System

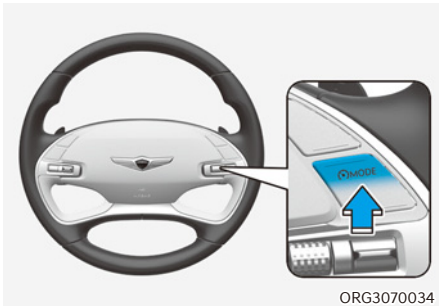

System einschalten

- Drücken Sie die Fahrassistenz-Taste **MODE**, um das System einzuschalten. Die Geschwindigkeit wird auf die aktuelle Geschwindigkeit auf dem Kombiinstrument eingestellt.
- Wenn kein Fahrzeug vor Ihnen fährt, wird die eingestellte Geschwindigkeit beibehalten; wenn ein Fahrzeug vor Ihnen fährt, kann die Geschwindigkeit verringert werden, um den Abstand zum vorausfahrenden Fahrzeug zu halten. Wenn das Fahrzeug vor Ihnen beschleunigt, beschleunigt Ihr Fahrzeug auf die ausgewählte Geschwindigkeit und fährt dann mit einer konstanten Fahrgeschwindigkeit.

i Informationen

Wenn die Geschwindigkeit Ihres Fahrzeugs zwischen 0~ 30 km/h liegt und Sie die Fahrassistenz-Taste **MODE** drücken, wird die Geschwindigkeit der intelligenten Tempomatsteuerung auf 30 km/h eingestellt.

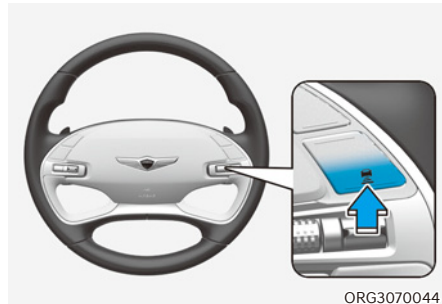

Fahrzeugabstand einstellen

Jedes Mal, wenn die Taste gedrückt wird, ändert sich der Fahrzeugabstand wie folgt:

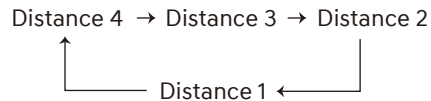

i Informationen

- Wenn Sie beispielsweise mit 90 km/h fahren, wird der Abstand wie folgt eingehalten:
Entfernung 4 – ungefähr 53 m
Entfernung 3 - ungefähr 40 m
Entfernung 2 – ungefähr 30 m
Entfernung 1 - ungefähr 25 m
- Der Abstand wird beim Neustart des Motors oder bei einer vorübergehenden Abschaltung des Systems auf den zuletzt eingestellten Abstand eingestellt.

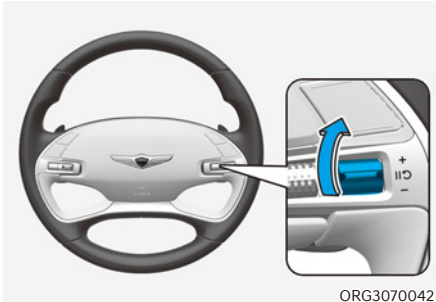

ORG3070042

Geschwindigkeit erhöhen

- Drücken Sie die Schaltwippe nach oben (+) und lassen Sie sie sofort los. Die Tempomatgeschwindigkeit erhöht sich bei jeder kurzen Bewegung der Schaltwippe nach oben um 1 km/h.
- Drücken Sie die Schaltwippe (+) nach oben und halten Sie sie gedrückt, während Sie die im Kombiinstrument eingestellte Geschwindigkeit überwachen. Die Tempomatgeschwindigkeit erhöht sich bei jeder kurzen Bewegung der Schaltwippe nach oben um 10 km/h. Lassen Sie die Schaltwippe los, wenn die gewünschte Geschwindigkeit angezeigt wird und das Fahrzeug auf diese Geschwindigkeit beschleunigt. Sie können die Geschwindigkeit auf 200 km/h einstellen.

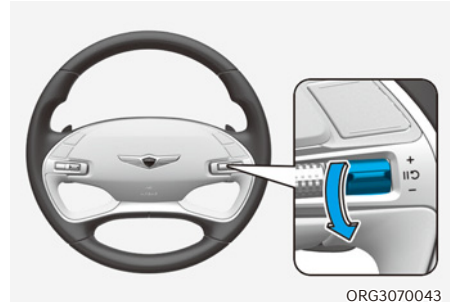

ORG3070043

Geschwindigkeit verringern

- Drücken Sie die Schaltwippe (-) nach unten und lassen Sie sie sofort los. Die Tempomatgeschwindigkeit verringert sich bei jeder kurzen Bewegung der Schaltwippe nach unten um 1 km/h.
- Drücken Sie die Schaltwippe (-) nach unten und halten Sie sie gedrückt, während Sie die eingestellte Geschwindigkeit auf dem Kombiinstrument überwachen. Die Tempomatgeschwindigkeit verringert sich bei jeder kurzen Bewegung der Schaltwippe nach unten um 10 km/h. Lassen Sie die Schaltwippe los, wenn die gewünschte Geschwindigkeit erreicht ist. Sie können maximal eine Geschwindigkeit von 30 km/h festlegen.



WARNUNG

Prüfen Sie den Fahrzustand, bevor Sie die Schaltwippe (+) betätigen. Die Fahrgeschwindigkeit steigt stark an, wenn Sie die Schaltwippe (+) nach oben drücken und halten.

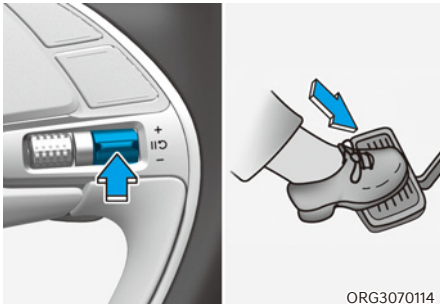

System vorübergehend deaktivieren

Drücken Sie den Schalter **II** oder treten Sie das Bremspedal, um die intelligente Tempomatsteuerung vorübergehend abzuschalten.

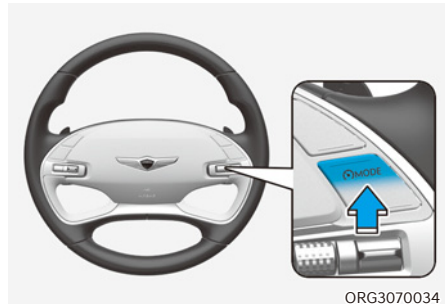

System ausschalten

Drücken Sie die Fahrassistenten-Taste **MODE**, um die intelligente Tempomatsteuerung auszuschalten.

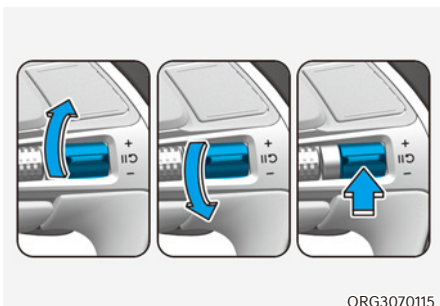

Tempomatsteuerung wieder aufnehmen

Drücken Sie den Schalter (+) oder **II**, um die intelligente Tempomatsteuerung nach Deaktivierung des Systems wieder aufzunehmen.

Wenn Sie den Schalter (+) nach oben oder den Schalter (-) nach unten drücken, wird die Fahrzeuggeschwindigkeit auf die aktuelle Geschwindigkeit auf dem Kombiinstrument eingestellt.

Wenn Sie den **II**-Schalter drücken, wird die Fahrzeuggeschwindigkeit wieder auf die voreingestellte Geschwindigkeit zurückgesetzt..

i Informationen

Wenn Ihr Fahrzeug mit dem manuellen Geschwindigkeitsbegrenzungsassistenten ausgestattet ist, halten Sie die Fahrassistenten-Taste **MODE** gedrückt, um die intelligente Tempomatsteuerung auszuschalten. Der manuelle Geschwindigkeitsbegrenzungsassistent wird jedoch aktiviert.

! WARNUNG

Prüfen Sie die Fahrbedingungen, bevor Sie den Schalter **II betätigen. Die Fahrgeschwindigkeit kann sich beim Drücken des Schalters **II** stark erhöhen oder verringern.**

Je nach Fahrmodus

Die intelligente Tempomatsteuerung ändert die Beschleunigung unter Berücksichtigung des Fahrmodus, der über die integrierte Steuerung für den Fahrmodus ausgewählt wurde. Siehe die folgende Tabelle.

Drive Mode	Intelligenter Tempomat
COMFORT	Normal
ECO	Langsam
SPORT	Schnell
SMART (ausstattungsabhängig)	Normal
CUSTOM (ausstattungsabhängig)	Abhängig vom gewählten Antriebsstrang-Modus

i Informationen

Weitere Einzelheiten zum Fahrmodus finden Sie im Abschnitt „Integrierte Steuerung für den Fahrmodus“ in Kapitel 6.

Abhängig vom Fahrstil (ausstattungsabhängig)

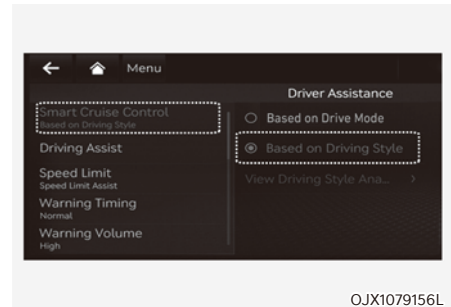

- Wenn der Start-/Stop-Knopf in Position ON steht und im Einstellungsmenü „Driver Assistance → Smart Cruise Control → Based on Driving Style“ (Fahrerassistenz → Intelligente Tempomatsteuerung → Nach Fahrstil) ausgewählt wird, berücksichtigt die intelligente Tempomatsteuerung den Fahrstil des Fahrers, beispielsweise den Abstand zwischen den Fahrzeugen, Beschleunigung und Reaktionsgeschwindigkeit.
- Wenn die intelligente Tempomatsteuerung mit der Auswahl „Nach Fahrmodus“ arbeitet, wechselt das System in die Option „Nach Fahrstil“, wenn die Fahrzeugabstands-Taste  gedrückt gehalten wird. Wenn die intelligente Tempomatsteuerung mit der Option 'Nach Fahrstil' arbeitet, wechselt sie bei kurzem Drücken der Fahrzeugabstands-Taste  auf 'Nach Fahrmodus“.

i Informationen

- Wenn die Ausstattungsoption Fahrstil-basiert vorhanden ist, können 'Fahrmodus-basiert' und 'Fahrstil-basiert' im Einstellungsmenü unter „Fahrerassistenz → Intelligente Tempomatsteuerung“ gewählt werden.
- Wenn „Nach Fahrmodus“ ausgewählt wird, arbeitet die intelligente Tempomatsteuerung entsprechend dem gewählten Fahrmodus.

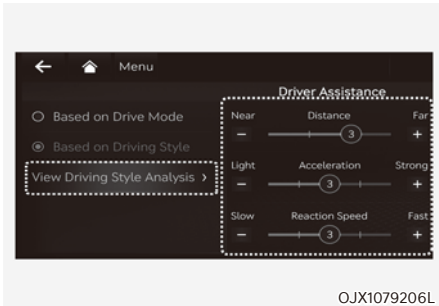

Ansicht der Fahrtilanalyse (ausstattungsabhängig)

Wählen Sie bei eingeschaltetem Start/Stop-Knopf die Option „Driver Assistance → Smart Cruise Control → Viewing Driving Style Analysis“ (Fahrerassistenz → -intelligente Tempomatsteuerung → Fahrtilanalyse anzeigen) aus dem Einstellungsmenü, um den Fahrstil des Fahrers zu prüfen und jeden Fahrstil manuell zu ändern.

i Informationen

- Die Option „Fahrtilanalyse anzeigen“ erscheint, wenn die Option „Nach Fahrstil“ ausgewählt wird.
- Der Fahrstil des Fahrers wird kontinuierlich überwacht und für das System übernommen.

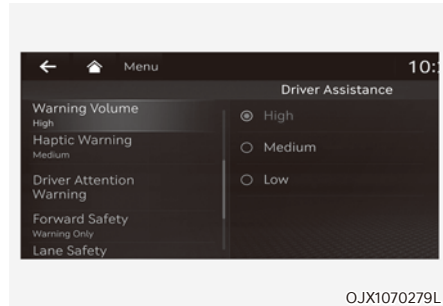

Warntonlautstärke

Wählen Sie, wenn der Start-/Stop-Knopf in Position ON steht, im Einstellungsmenü die Option „Driver Assistance → Warning Volume“ (Fahrerassistenz → Warntonlautstärke), um die Warntonlautstärke für die intelligente Tempomatsteuerung auf „Hoch“, „Mittel“ oder „Niedrig“ zu ändern.

Wenn Sie die Warnlautstärke ändern, kann sich auch die Warnlautstärke anderer Fahrerassistenzsysteme ändern.

i Informationen

Wenn der Motor neu gestartet wird, werden für Warntonlautstärke die letzten Einstellungen übernommen.

Systemfunktion

Funktionsvoraussetzungen

Die intelligente Tempomatsteuerung funktioniert, wenn die folgenden Bedingungen erfüllt sind.

Grundlegende Funktion

- Der Gang ist in Stellung D (Fahrstellung)
- Die Fahrertür wird geschlossen.
- Die EPB (elektronische Feststellbremse) ist angezogen.
- Ihre Fahrzeuggeschwindigkeit liegt innerhalb des Betriebsgeschwindigkeitsbereichs.
 - 10–200 km/h: wenn kein Fahrzeug vor Ihnen fährt.
 - 0–200 km/h: wenn ein Fahrzeug vor Ihnen fährt.
- Die ESC (elektronische Stabilitätskontrolle), TCS (Traktionskontrolle) oder das ABS ist aktiv.
- Die ESC (Elektronische Stabilitätskontrolle), TCS (Traktionskontrolle) oder das ABS steuert das Fahrzeug nicht.
- Die Motordrehzahl nicht in der roten Zone liegt.
- Bremssteuerung durch Frontalkollisionsvermeidungsassistent funktioniert nicht.
- Die Bremssteuerung der intelligenten Einparkhilfe funktioniert nicht.
- Das ISG-System ist nicht aktiv
- Die Lenkradwarnung für Spurhalteassistent und Autobahn-Fahrassistent ist ausgeschaltet.



Informationen

Wenn sich bei einem Halt kein Fahrzeug vor Ihrem Fahrzeug befindet, schaltet sich das System ein, wenn Sie das Bremspedal betätigen.

Überholassistent

Der Überholbeschleunigungs-Assistent wird aktiviert, wenn bei eingeschalteter intelligenter Tempomatsteuerung der linke Blinker (Linkslenker) eingeschaltet wird und folgende Bedingungen erfüllt sind:

- Fahrzeuggeschwindigkeit über 60 km/h
- Die Warnblinkanlage ist ausgeschaltet.
- Ein Fahrzeug wird vor Ihrem Fahrzeug erkannt.
- Es ist keine Verzögerung erforderlich, um den Abstand zum vorausfahrenden Fahrzeug zu halten



WARNUNG

- **Wenn der linke Blinker (Linkslenker) oder der rechte Blinker (Rechtslenker) eingeschaltet wird und sich ein anderes Fahrzeug vor dem Fahrzeug befindet, kann unser Fahrzeug vorübergehend beschleunigen. Achten Sie immer auf die Fahrbahnbedingungen.**
- **Unabhängig von der Fahrtrichtung Ihres Landes funktioniert der Überholassistent, wenn die Bedingungen erfüllt sind. Wenn Sie die Funktion in Ländern mit anderer Fahrtrichtung verwenden, sollten Sie stets die Straßenverhältnisse prüfen.**

Systemanzeige und -steuerung

Grundlegende Funktion

Sie können den Status der intelligenten Tempomatsteuerung in der Fahrerassistenz-Ansicht des Kombiinstrument sehen. Siehe den Abschnitt „Ansichtmodi“ in Kapitel 4.

Je nach Status des Systems wird die intelligente Tempomatsteuerung wie folgt angezeigt.

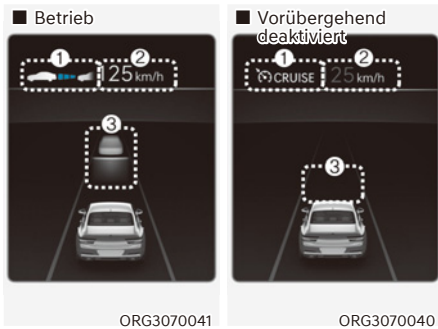

- Während des ESC-Betriebs
 - (1) Es wird angezeigt, ob sich ein Fahrzeug vor Ihnen befindet und welcher Fahrzeugabstand ausgewählt ist.
 - (2) Die eingestellte Geschwindigkeit wird angezeigt.
 - (3) Es wird angezeigt, ob sich vor dem eigenen Fahrzeug ein Fahrzeug befindet und welcher Fahrzeugabstand eingestellt ist.
- Bei vorübergehender Deaktivierung
 - (1) CRUISE wird die Anzeige dargestellt.
 - (2) Die zuvor eingestellte Geschwindigkeit ist ausgegraut.
 - (3) Das vorausfahrende Fahrzeug und der Fahrzeugabstand werden nicht angezeigt.

Informationen

- Als Abstand zum vorderen Fahrzeug wird auf dem Kombiinstrument der tatsächliche Abstand zwischen Ihrem Fahrzeug und dem vorausfahrenden Fahrzeug angezeigt.
- Der Sollabstand kann je nach Fahrzeuggeschwindigkeit und eingestelltem Fahrzeugabstand variieren. Bei niedriger Fahrzeuggeschwindigkeit kann die Änderung des Sollabstands gering sein, obwohl sich der Fahrzeugabstand geändert hat.

Vorübergehend beschleunigen



Wenn Sie bei eingeschalteter intelligenter Tempomatsteuerung zwischendurch beschleunigen möchten, treten Sie das Gaspedal. Während sich die Geschwindigkeit erhöht, blinken die eingestellte Sollgeschwindigkeit, der Fahrzeugabstand und der Sollabstand auf dem Kombiinstrument.

WARNUNG

Seien Sie bei kurzzeitiger Beschleunigung vorsichtig, da die Geschwindigkeit dann nicht automatisch geregelt wird, selbst wenn ein Fahrzeug vor Ihnen fährt.

Je nach verwendetem Fahrstil

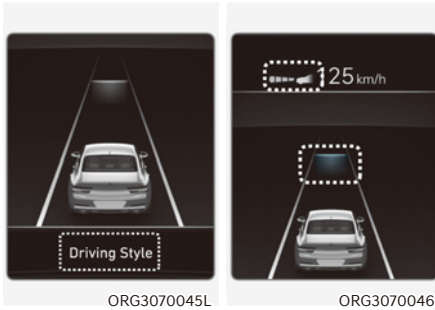

Wenn die Option "Nach Fahrstil" aktiv ist, erscheint die Meldung „Driving Style“ (Fahrstil) 2 Sekunden lang auf dem Kombiinstrument, und Entfernung sowie Sollabstand werden entsprechend dem Fahrstil angezeigt.

System vorübergehend deaktiviert



Die intelligente Tempomatsteuerung wird in folgenden Fällen kurzzeitig unterbrochen:

- Die Fahrzeuggeschwindigkeit liegt über 210 km/h
- Das Fahrzeug ist für eine bestimmte Zeit gestoppt
- Das Gaspedal wird für längere Zeit ununterbrochen betätigt
- Die Bedingungen für die Funktion der intelligenten Tempomatsteuerung sind nicht erfüllt.

Wenn das System vorübergehend automatisch deaktiviert ist, erscheint die Warnmeldung „Smart Cruise Control canceled“ (Intelligente Tempomatsteuerung deaktiviert) auf dem Kombiinstrument und es wird ein Warnton für den Fahrer ausgegeben.

Wenn die intelligente Tempomatsteuerung bei eingeschaltetem System vorübergehend deaktiviert wird und das Fahrzeug steht, kann die EPB (elektronische Feststellbremse) aktiviert werden.

⚠️ WARNUNG

Wenn das System vorübergehend deaktiviert wird, wird der Abstand zum vorderen Fahrzeug nicht mehr kontrolliert. Achten Sie immer auf die Straßen- und Verkehrsverhältnisse und betätigen Sie ggf. das Bremspedal, um die Fahrgeschwindigkeit zu verringern und einen Sicherheitsabstand einzuhalten.

Systembedingungen nicht erfüllt



Wenn die Fahrerassistenz-Taste **MODE**, der Schalter (+) oder (-) oder der Schalter **II** gedrückt wird und die Betriebsbedingungen des Systems nicht erfüllt sind, erscheint die Meldung „Smart Cruise Control conditions not met“ (Betriebsbedingungen der intelligenten Tempomatsteuerung nicht erfüllt) auf dem Kombiinstrument, und es wird ein Warnton ausgegeben.

Im Verkehr

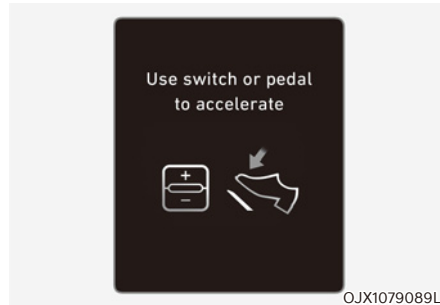

Im Verkehr hält Ihr Fahrzeug an, wenn das vorausfahrende Fahrzeug anhält. Wenn das Fahrzeug vor Ihnen anhält, fährt auch Ihr Fahrzeug an. Außerdem erscheint nach dem Anhalten des Fahrzeugs nach einer gewissen Zeit die Meldung „Use switch or pedal to accelerate“ (Mit Schalter oder Pedal beschleunigen) auf dem Kombiinstrument. Treten Sie das Gaspedal oder drücken Sie den Schalter (+), den Schalter (-) oder den Schalter **II**, um die Fahrt zu beginnen.

⚠️ WARNUNG

Wenn bei Anzeige der Meldung auf dem Kombiinstrument kein Fahrzeug vor Ihnen steht oder das Fahrzeug weit entfernt ist und Sie den Schalter (+), den Schalter (-) oder die Taste **II** drücken, wird der intelligente Tempomatsteuerung automatisch deaktiviert und die EPB aktiviert. Wenn jedoch das Gaspedal betätigt wird, wird die EPB nicht aktiviert, obwohl das System abgebrochen wird. Achten Sie immer auf den Straßenzustand vor Ihnen.

Warnung vor den Straßenverhältnissen



In der folgenden Situation erscheint die Warnmeldung „Watch for surrounding vehicles“ (Auf Fahrzeuge in der Nähe achten) auf dem Kombiinstrument, und ein Warnton warnt den Fahrer vor den Straßenverhältnissen.

- Das vorausfahrende Fahrzeug verschwindet, wenn die intelligente Tempomatsteuerung den Abstand zum vorausfahrenden Fahrzeug bei Fahrt unterhalb einer bestimmten Geschwindigkeit einhält.



WARNUNG

Behalten Sie Fahrzeuge oder Gegenstände, die plötzlich vor Ihnen auftauchen können, stets im Auge, und treten Sie gegebenenfalls das Bremspedal, um die Fahrgeschwindigkeit zu reduzieren und den Sicherheitsabstand zu wahren.

Kollisionswarnung



Bei aktiver intelligenter Tempomatsteuerung erscheint bei hohem Kollisionsrisiko mit dem vorausfahrenden Fahrzeug die Warnmeldung „Collision Warning“ (Kollisionswarnung) auf dem Kombiinstrument, auf die der Fahrer durch einen Warnton hingewiesen wird. Achten Sie immer auf die Straßen- und Verkehrsverhältnisse und betätigen Sie ggf. das Bremspedal, um die Fahrgeschwindigkeit zu verringern und einen Sicherheitsabstand einzuhalten.



WARNUNG

In den folgenden Situationen warnt die intelligente Tempomatsteuerung den Fahrer möglicherweise nicht vor einer Kollision:

- Der Abstand zum vorderen Fahrzeug ist gering, oder die Geschwindigkeit des vorderen Fahrzeugs ist höher oder fast identisch mit der Ihres Fahrzeugs.
- Die Geschwindigkeit des vorausfahrenden Fahrzeug ist sehr niedrig oder es steht still
- Das Gaspedal wird direkt nach dem Einschalten der intelligenten Tempomatsteuerung betätigt.



WARNUNG

Beachten Sie folgende Sicherheitshinweise, wenn Sie die intelligente Tempomatsteuerung verwenden:

- Die intelligente Tempomatsteuerung ersetzt nicht die richtige und sichere Fahren. Der Fahrer muss immer die Geschwindigkeit und den Abstand zum vorausfahrenden Fahrzeug beobachten.
- Die intelligente Tempomatsteuerung erkennt möglicherweise unerwartete und plötzliche Situationen oder komplexe Fahrsituationen nicht, daher sollten Sie immer auf die Verkehrsbedingungen achten und die Geschwindigkeit des Fahrzeugs kontrollieren.
- Schalten Sie deshalb die intelligente Tempomatsteuerung ab, wenn sie nicht benötigt wird, um eine unbeabsichtigte Veränderung einer Geschwindigkeit zu vermeiden.
- Öffnen Sie die Tür nicht und verlassen Sie das Fahrzeug nicht, wenn die intelligente Tempomatsteuerung in Betrieb ist, selbst wenn das Fahrzeug steht.
- Beachten Sie immer die gewählte Geschwindigkeit und den Abstand zum vorausfahrenden Fahrzeug.
- Halten Sie einen Sicherheitsabstand ein, der den Straßenverhältnissen und der Fahrzeuggeschwindigkeit entspricht. Wenn der Abstand zum vorausfahrenden Fahrzeug während der Fahrt mit hoher Geschwindigkeit zu gering ist, kann dies zu einer schweren Kollision führen.
- Wenn beim Einhalten des Abstands zum vorausfahrenden Fahrzeug dieses Fahrzeug verschwindet, kann das System plötzlich auf die eingestellte Geschwindigkeit beschleunigen. Fahren Sie vorausschauend und rechnen Sie stets mit unerwarteten oder plötzlich auftretenden Situationen.
- Die Fahrzeuggeschwindigkeit kann bei Bergauffahrt abnehmen und bei Bergabfahrt ansteigen.
- Rechnen Sie immer mit plötzlich auftretenden Situationen wie dem plötzlichen Einscheren eines Fahrzeugs.
- Wenn Sie einen Anhänger oder ein anderes Fahrzeug ziehen, sollten Sie die intelligente Tempomatsteuerung aus Sicherheitsgründen ausschalten.
- Schalten Sie die intelligente Tempomatsteuerung aus, wenn das Fahrzeug abgeschleppt wird.
- Die intelligente Tempomatsteuerung funktioniert möglicherweise nicht normal, wenn sie durch starke elektromagnetische Wellen gestört wird.
- Der intelligente Tempomatsteuerung erkennt möglicherweise ein Hindernis vor dem Fahrzeug nicht und verursacht eine Kollision. Fahren Sie vorausschauend, damit nicht plötzlich unerwartete Situationen auftreten können.
- Fahrzeuge, die vor Ihnen häufig die Spur wechseln, können die Systemreaktion verzögern oder dazu führen, dass das System auf ein Fahrzeug reagiert, das sich in einer benachbarten Spur befindet. Fahren Sie vorausschauend, damit keine unerwarteten oder plötzlichen Situationen auftreten können.
- Achten Sie immer auf die Umgebung und fahren Sie sicher, auch wenn keine Warnmeldung erscheint oder kein Warnton ertönt.
- Wenn die Warnmeldung eines anderen Systems angezeigt oder ein anderer Warnton ausgegeben wird, wird die Warnmeldung der intelligenten Tempomatsteuerung möglicherweise nicht angezeigt und es wird kein Warnton ausgegeben.
- Möglicherweise hören Sie den Warnton des Frontalkollisionsvermeidungsassistenten nicht, wenn die Umgebung laut ist.
- Der Fahrzeughersteller haftet nicht für Verkehrsverstöße oder Unfälle, die vom Fahrer verursacht werden.
- Stellen Sie die Fahrzeuggeschwindigkeit nie höher ein als die zulässige Höchstgeschwindigkeit in Ihrem Land.
- Fahrzeugabstand, Beschleunigung und Reaktionsgeschwindigkeit können sich ändern, wenn sich der Fahrstil des Fahrers ändert.



VORSICHT

- Das Fahrzeug muss längere Zeit gefahren werden, um den tatsächlichen Fahrstil des Fahrers zu ermitteln, z. B. den Abstand zwischen den Fahrzeugen, die Beschleunigung und Reaktionsgeschwindigkeit.
- Die Steuerung nach Fahrstil berücksichtigt nicht, ob der Fahrer nach Bestimmung des Fahrstils gewechselt hat.
- Bei Fahrten unter besonderen Bedingungen, z. B. bei Schnee, Regen, Nebel oder starkem Gefälle, darf das Fahrzeug nicht entsprechend dem Fahrstil des Fahrers gesteuert werden.





Informationen

- Die intelligente Tempomatsteuerung funktioniert möglicherweise erst 15 Sekunden nach dem Start des Fahrzeugs bzw. der Initialisierung der Frontkamera.
- Möglicherweise hören Sie ein Geräusch, wenn die Bremse durch die intelligente Tempomatsteuerung gesteuert wird.
- Fahrstil-basiert gibt möglicherweise nicht den Fahrstil des Fahrers oder die Fahrbedingungen, die die Fahrsicherheit beeinflussen, wieder.
- Bei der Steuerung nach dem Fahrstil werden nur der Abstand zwischen den Fahrzeugen, die Beschleunigung und die Reaktionsgeschwindigkeit berücksichtigt.

Systemfehlfunktionen und Einschränkungen

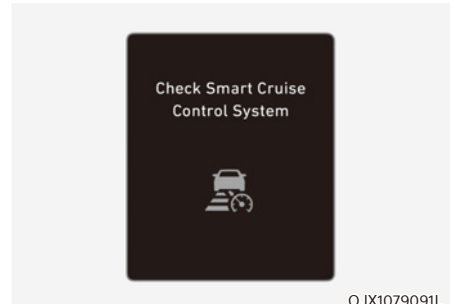
Systemstörung



Wenn die intelligente Tempomatsteuerung nicht richtig funktioniert, erscheint die Warnmeldung 'Intelligente Tempomatsteuerung prüfen' und die -Kontrollleuchte leuchtet am Kombiinstrument auf. Wir empfehlen, das System von einem Vertragshändler für Markenprodukte von Genesis prüfen zu lassen.

System deaktiviert



Wenn die vordere Radarabdeckung oder der Sensor mit Schnee, Regen oder Fremdkörpern bedeckt ist, können sich die Erkennungseigenschaften verschlechtern, so dass die intelligente Tempomatsteuerung vorübergehend eingeschränkt oder deaktiviert ist.

In diesem Fall ist die Warnmeldung 'Smart Cruise Control disabled. Radar blocked' (Intelligente Tempomatsteuerung deaktiviert. Radar blockiert) deaktiviert. Die Warnmeldung „Radar blocked“ (Radar blockiert) erscheint für eine bestimmte Zeit auf dem Kombiinstrument.

Das System funktioniert wieder normal, wenn Schnee, Regen oder Fremdkörper entfernt wurden.



WARNUNG

- **Auch wenn die Warnmeldung nicht auf dem Kombiinstrument erscheint, funktioniert die intelligente Tempomatsteuerung möglicherweise nicht richtig.**
- **Die intelligente Tempomatsteuerung funktioniert in manchen Bereichen wie offenem Gelände möglicherweise nicht richtig, wenn nach dem Start des Motors keinerlei Objekte erkannt werden.**

Einschränkungen des Systems

Unter folgenden Umständen funktioniert die intelligente Tempomatsteuerung möglicherweise nicht richtig, oder das System wird unerwartet aktiviert:

- Der Erkennungssensor oder die Umgebung sind verunreinigt oder beschädigt.
- Es wird kontinuierlich Waschlüssigkeit gesprüht, oder der Wischer ist eingeschaltet.
- Das Objektiv der Kamera ist durch eine getönte, mit Folie beklebte oder beschichtete Frontscheibe, Glasschäden oder durch Fremdkörper (Aufkleber, Insekten usw.) auf dem Glas verunreinigt.
- Beschlag auf der Windschutzscheibe wird nicht entfernt oder abgetaut.
- Das Sichtfeld der Frontkamera wird durch Sonnenblendung reduziert.
- Das Licht von Straßenlaternen oder eines entgegenkommenden Fahrzeugs wird auf der nassen Straße reflektiert, z.B. durch eine Pfütze auf der Straße.
- Die Temperatur in der Umgebung der Frontkamera ist zu hoch oder niedrig.
- Ein Objekt ist auf dem Armaturenbrett platziert.
- Die Umgebung ist sehr hell.
- Die Umgebung ist sehr dunkel, z. B. in einem Tunnel usw.
- Die Außenhelligkeit ändert sich plötzlich, z. B. beim Einfahren oder Verlassen eines Tunnels.
- Die Außenhelligkeit ist gering, und die Scheinwerfer sind nicht eingeschaltet oder nicht hell genug.
- Fahrten bei starkem Regen oder Schnee oder dichtem Nebel
- Fahrten durch Dampf, Rauch oder Schatten

- Es wird nur ein Teil des Fahrzeugs erkannt.
- Das vorausfahrende Fahrzeug hat keine Rückleuchten, die Rückleuchten sind ungewöhnlich angeordnet usw.
- Die Außenhelligkeit ist zu gering, und die Rückleuchten sind nicht eingeschaltet oder nicht hell genug.
- Das Heck des vorderen Fahrzeugs ist zu klein oder sieht nicht normal aus (ist beispielsweise gekippt, umgekippt usw.)
- Die Bodenfreiheit des Frontfahrzeugs ist zu gering oder zu hoch.
- Ein Fahrzeug schert plötzlich vorne ein.
- Ihr Fahrzeug wird abgeschleppt.
- Bei Fahrten durch einen Tunnel oder eine Eisenbrücke
- Bei Fahrten in der Nähe von Metallkonstruktionen, beispielsweise in der Nähe von Baustellen, Eisenbahnschienen usw.
- Bei Fahrten in der Nähe eines Materials, das auf dem vorderen Radar sehr gut reflektiert wird, z. B. einer Leitplanke, eines benachbarten Fahrzeugs usw.
- Der Stoßfänger am vorderen Radar ist beschädigt oder das vordere Radar wurde verschoben.
- Die Temperatur um den Frontradar ist zu hoch oder zu niedrig.
- Bei Fahrten in offenem Gelände, in denen es nur wenige Fahrzeuge oder Objekte gibt (d. h. Wüste, Wiese, Vorort usw.)
- Das vorausfahrende Fahrzeug besteht aus einem Material, das nicht auf das vordere Radar reflektiert wird.
- Fahrten in der Nähe eines Autobahnkreuzes oder einer Mautstelle
- Bei Fahrten auf rutschigem Untergrund aufgrund von Schnee, Wasserpfützen, Eis usw.
- Fahrten in einer Kurve
- Das vorausfahrende Fahrzeug wird zu spät erkannt.
- Das vorausfahrende Fahrzeug wird plötzlich durch ein Hindernis blockiert.
- Das vorausfahrende Fahrzeug wechselt plötzlich die Spur oder reduziert plötzlich die Geschwindigkeit.
- Das vorausfahrende Fahrzeug ist verbogen.
- Die Geschwindigkeit des vorderen Fahrzeugs ist zu hoch oder zu niedrig.
- Bei einem Fahrzeug vor Ihnen wechselt Ihr Fahrzeug bei niedriger Geschwindigkeit die Spur.
- Das vorausfahrende Fahrzeug ist mit Schnee bedeckt.
- Instabile Fahrt
- Sie befinden sich in einem Kreisverkehr und das vorausfahrende Fahrzeug im Kreisverkehr wird nicht erkannt.
- Sie fahren ständig im Kreis.
- Fahrten auf einem Parkplatz
- Fahrten durch eine Mautstelle, Baustelle, auf einer unbefestigten oder teilweise gepflasterten Straße, unebenen Straße, über Fahrbahnschwellen usw.
- Fahren auf einer abschüssigen Straße, einer Kurve usw.
- Fahrten an einem Straßenrand mit Bäumen oder Straßenlaternen.
- Ungünstige Straßenbedingungen übermäßige Fahrzeugvibrationen während der Fahrt verursachen.
- Ihre Fahrzeughöhe ist aufgrund schwerer Lasten, eines anormalen Reifendrucks usw. zu niedrig oder zu hoch.
- Fahrten auf einer schmalen Straße, die durch Bäume oder Gras überwachsen ist.
- Bei Störungen durch elektromagnetische Wellen, z. B. bei Fahrten in einem Gebiet mit starken Funkwellen oder elektrischen Störungen.

- Kurvenfahrt

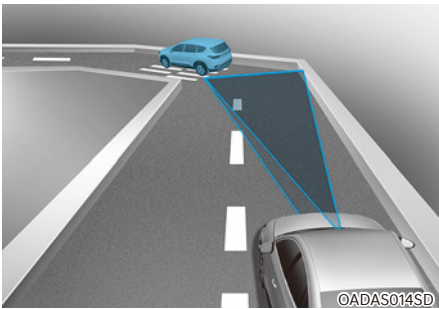

In Kurven erkennt die intelligente Tempomatsteuerung ein Fahrzeug in der gleichen Spur möglicherweise nicht und beschleunigt auf die eingestellte Geschwindigkeit. Außerdem kann die Fahrzeuggeschwindigkeit stark reduziert werden, wenn plötzlich das vorausfahrende Fahrzeug erkannt wird.

Wählen Sie in Kurven die geeignete Sollgeschwindigkeit und betätigen Sie das Brems- oder Gaspedal je nach Straße und Verkehrsbedingungen.

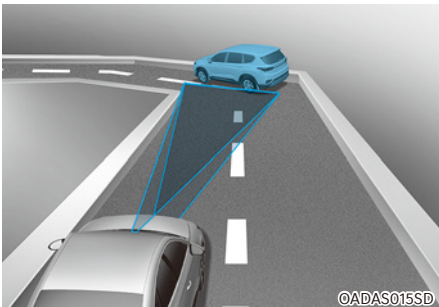

Ihre Fahrzeuggeschwindigkeit kann aufgrund eines Fahrzeugs in der benachbarten Fahrspur reduziert werden.

Betätigen Sie das Gaspedal und wählen Sie eine geeignete Geschwindigkeit. Stellen Sie sicher, dass die Straßenverhältnisse einen sicheren Betrieb der intelligenten Tempomatsteuerung ermöglichen.

- Fahren auf Steigungen

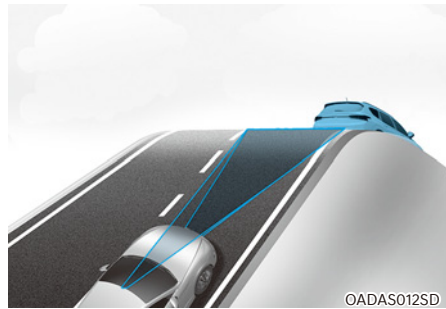

Bei Bergauf- oder Bergabfahrten kann die intelligente Tempomatsteuerung möglicherweise ein fahrendes Fahrzeug auf Ihrer Fahrbahn nicht erkennen, sodass Ihr Fahrzeug auf die Sollgeschwindigkeit beschleunigt. Außerdem wird die Fahrzeuggeschwindigkeit stark reduziert, wenn plötzlich das vorausfahrende Fahrzeug erkannt wird.

Wählen Sie an Steigungen die geeignete Sollgeschwindigkeit und betätigen Sie das Brems- oder Gaspedal je nach Fahrbahn und den Verkehrsbedingungen vor Ihnen.

- Fahrspurwechsel

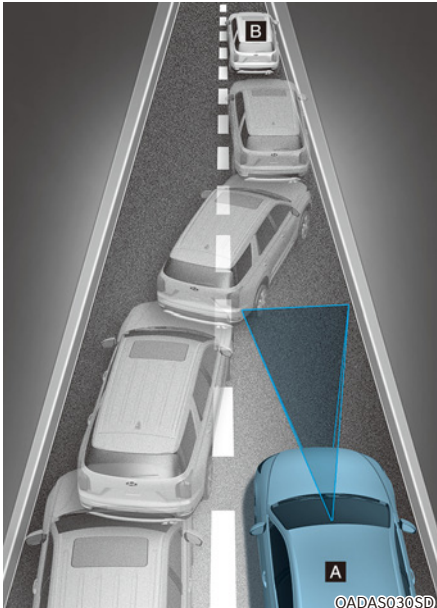

[A]: Ihr Fahrzeug, [B]: Die Spur wechselndes Fahrzeug

Ein Fahrzeug, das von einer benachbarten Spur in Ihre Spur wechselt, kann vom Sensor erst erkannt werden, wenn es sich im Erkennungsbereich des Sensors befindet. Die intelligente Tempomatsteuerung erkennt das Fahrzeug möglicherweise nicht sofort, wenn das Fahrzeug abrupt die Spur wechselt. In diesem Fall müssen Sie einen sicheren Bremsweg einhalten und ggf. das Bremspedal treten, um die Fahrgeschwindigkeit zu verringern und den Sicherheitsabstand einzuhalten.

- Fahrzeug erkennen

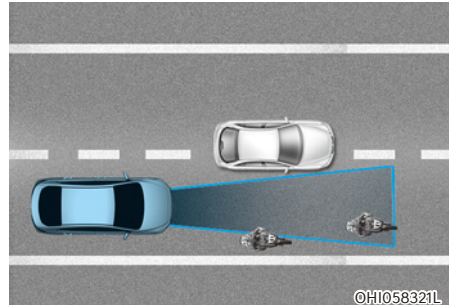

In den folgenden Fällen können Fahrzeuge in Ihrer Fahrspur nicht vom Sensor erfasst werden:

- Zu einer Seite versetzte Fahrzeuge
- Langsame oder plötzlich bremsende Fahrzeuge
- Fahrzeuge in Gegenrichtung
- Angehaltene Fahrzeuge
- Fahrzeuge mit kleinem Heckprofil, z. B. mit Anhänger
- Schmale Fahrzeuge wie Motorräder oder Fahrräder
- Sonderfahrzeuge
- Tiere und Fußgänger

Passen Sie die Fahrzeuggeschwindigkeit mit dem Bremspedal entsprechend den Straßen- und Fahrbedingungen an.

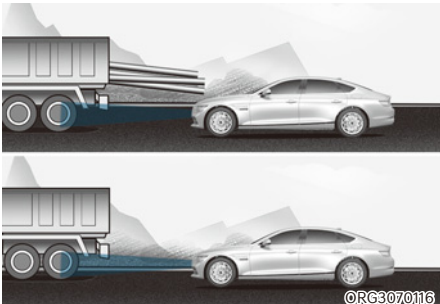

In den folgenden Fällen kann das vorausfahrende Fahrzeug nicht vom Sensor erfasst werden:

- Fahrzeuge mit größerer Bodenfreiheit oder Fahrzeuge, die Lasten transportieren, die aus dem Heck des Fahrzeugs herausragen.
- Fahrzeuge, bei denen die Vorderseite durch schwere Lasten angehoben ist.
- Sie lenken Ihr Fahrzeug.
- Fahren auf engen oder kurvigen Straßen

Passen Sie die Fahrzeuggeschwindigkeit mit dem Bremspedal entsprechend den Straßen- und Fahrbedingungen an.

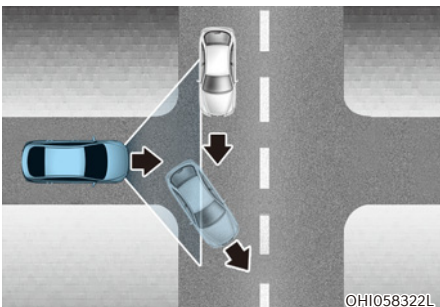

- Wenn ein vorausfahrendes Fahrzeug an einer Kreuzung aus dem Sichtfeld gerät, kann Ihr Fahrzeug beschleunigen.
Achten Sie während der Fahrt immer auf die Straßen- und Fahrbedingungen.

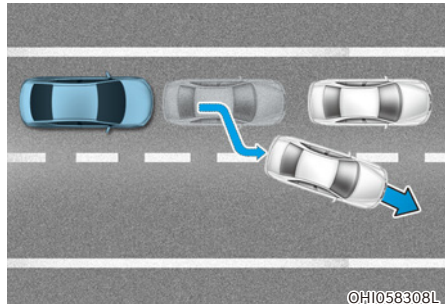

- Wenn ein vor Ihnen fahrendes Fahrzeug aus der Spur gerät, erkennt die intelligente Tempomatsteuerung das vor Ihnen fahrende Fahrzeug möglicherweise nicht sofort.
Achten Sie während der Fahrt immer auf die Straßen- und Fahrbedingungen.

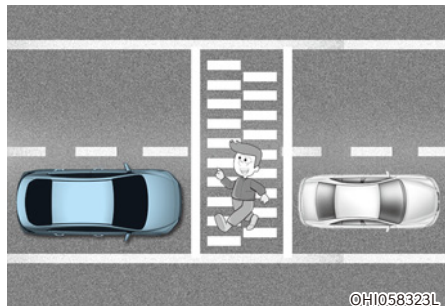

- Achten Sie immer auf Fußgänger, wenn Ihr Fahrzeug den Abstand zum vorausfahrenden Fahrzeug hält.

NAVIGATIONSGESTÜTZTE INTELLIGENTE TEMPOMATSTEUERUNG (NSCC) (AUSSTATTUNGSABHÄNGIG)

Die navigationsgestützte intelligente Tempomatsteuerung soll die Fahrzeuggeschwindigkeit bei Fahrten auf Autobahnen (oder Schnellstraßen) automatisch entsprechend den Straßeninformationen des Navigationssystems anpassen, solange die intelligente Tempomatsteuerung in Betrieb ist.

i Informationen

- Die navigationsgestützte intelligente Tempomatsteuerung ist nur auf kontrollierten Zufahrten bestimmter Autobahnen verfügbar.
 - * Kontrollierte Zufahrtsstraßen sind ausgewiesene Straßen mit begrenzten Ein- und Ausfahrten, die einen ununterbrochenen Verkehrsfluss mit hoher Geschwindigkeit ermöglichen. Auf kontrollierten Zufahrten sind nur Pkw und Motorräder erlaubt.
- Zusätzliche Autobahnen können durch zukünftige Aktualisierungen der Navigation ergänzt werden.

i Informationen

Die navigationsgestützte intelligente Tempomatsteuerung funktioniert auf den Hauptstrecken von Autobahnen (oder Schnellstraßen), nicht aber an Kreuzungen oder Einmündungen.

Automatische Verzögerung in Autobahnkurven

Wenn die Fahrgeschwindigkeit hoch ist, bremst die automatische Abbremsfunktion in Kurven auf der Autobahn Ihr Fahrzeug ab bzw. beschränkt die Beschleunigung, um Sie bei der sicheren Kurvenfahrt basierend auf den Kurveninformationen aus dem Navigationssystem zu unterstützen.

Automatische Änderung der Sollgeschwindigkeit auf Autobahnen

Die automatische Änderungsfunktion der eingestellten Geschwindigkeit auf Autobahnen ändert die eingestellte Geschwindigkeit des intelligenten Tempomats auf Grundlage der Informationen zu Geschwindigkeitsbegrenzungen aus dem Navigationssystem.

Systemeinstellungen

Einstellungsfunktionen für das System

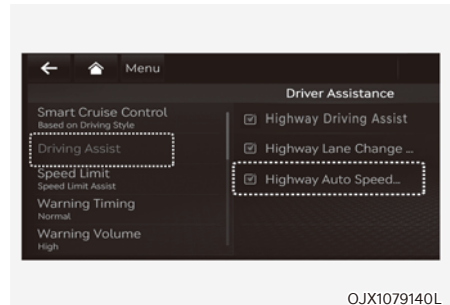

Wählen Sie, wenn der Start/Stop-Knopf sich in Position ON befindet, im Einstellungs Menü die Option „Driver Assistance → Driving Assist → Highway Auto Speed Change“ (Fahrassistenz → Fahrhilfe → Automatischer Wechsel der Sollgeschwindigkeit auf der Autobahn), um die navigationsgestützte intelligente Tempomatsteuerung einzuschalten bzw. wieder auszuschalten.

i Informationen

Wenn es ein Problem mit der navigationsgestützten intelligenten Tempomatsteuerung gibt, kann das System nicht über das Einstellungs Menü eingestellt werden.

Systemfunktion

Funktionsvoraussetzungen

Die navigationsgestützte intelligente Tempomatsteuerung ist einsatzbereit, wenn die folgenden Bedingungen alle erfüllt sind:

- Die intelligente Tempomatsteuerung ist aktiv.
- Fahrten auf Fernstraßen (oder Autobahnen)

Informationen

Weitere Einzelheiten zur Bedienung der intelligenten Tempomatsteuerung finden Sie im Abschnitt „Intelligente Tempomatsteuerung (SCC)“ in Kapitel 7.

Systemanzeige und -steuerung

Wenn die navigationsgestützte intelligente Tempomatsteuerung aktiv ist, wird dies auf dem Kombiinstrument wie folgt angezeigt:

- System-Standby



Wenn die Betriebsbedingungen erfüllt sind, leuchtet die weiße Anzeige **AUTO** auf.

- Betrieb des Systems



Wenn im Standby-Modus eine vorübergehende Verzögerung erforderlich ist und die navigationsgestützte intelligente Tempomatsteuerung aktiv ist, leuchtet das grüne **AUTO** Symbol auf dem Kombiinstrument auf.

Wenn die Funktion für den automatischen Wechsel der Sollgeschwindigkeit auf der Autobahn aktiv ist, leuchtet das grüne **AUTO** Symbol und die Sollgeschwindigkeit auf dem Kombiinstrument auf, und es wird ein Warnton ausgegeben.

WARNUNG



Die Warnmeldung "Fahren Sie vorsichtig" erscheint in den folgenden Fällen:

- Die navigationsgestützte intelligente Tempomatsteuerung ist nicht in der Lage, Ihr Fahrzeug auf eine sichere Geschwindigkeit abzubremsen.

Informationen



Die Funktion zur automatischen Verzögerung in Autobahnkurven und die Funktion zum automatischen Wechsel der Sollgeschwindigkeit auf der Autobahn verwenden dasselbe Symbol .

Automatische Verzögerung in Autobahnkurven

- Je nach der voraus liegenden Kurve auf der Autobahn (oder Fernstraße) wird das Fahrzeug abgebremst und nach dem Durchfahren der Kurve auf die von der intelligenten Tempomatsteuerung eingestellte Geschwindigkeit beschleunigt.
- Die Fahrzeugverzögerungszeit kann je nach Fahrzeuggeschwindigkeit und Kurve der Straße unterschiedlich sein. Je höher die Fahrgeschwindigkeit, desto schneller beginnt die Verzögerung.

Automatische Änderung der Sollgeschwindigkeit auf Autobahnen

- Die Funktion zum automatischen Wechsel der Sollgeschwindigkeit auf der Autobahn wird aktiv, wenn die von der intelligenten Tempomatsteuerung eingestellte Geschwindigkeit und die Geschwindigkeitsbegrenzung auf der Autobahn (oder Fernstraße) übereinstimmen.
- Wenn die Funktion zum automatischen Wechsel der Sollgeschwindigkeit auf der Autobahn (oder Fernstraße) aktiv ist, wird die Sollgeschwindigkeit automatisch auf die neue Geschwindigkeitsbegrenzung geändert.
- Wenn die von der intelligenten Tempomatsteuerung eingestellte Geschwindigkeit von dem Tempolimit abweicht, befindet sich die Funktion zum automatischen Wechsel der Sollgeschwindigkeit auf der Autobahn im Standby-Modus.
- Wenn die Funktion zum automatischen Wechsel der Sollgeschwindigkeit auf der Autobahn in den Standby-Zustand gewechselt ist, weil Sie auf einer anderen Strecke als der Fernstraße (oder Autobahn) gefahren sind, wird die Funktion zum automatischen Wechsel der Sollgeschwindigkeit auf der Autobahn wieder aktiviert, wenn Sie wieder auf der Hauptstrecke fahren, ohne dass Sie die Sollgeschwindigkeit neu einstellen müssen.

- Wenn die Funktion zum automatischen Wechsel der Sollgeschwindigkeit auf der Autobahn durch Betätigung des Bremspedals oder des Schalters  am Lenkrad in den Standby-Zustand gewechselt ist, drücken Sie den Schalter , um die Funktion neu zu starten.
- Die Funktion zum automatischen Wechsel der Sollgeschwindigkeit auf der Autobahn funktioniert nicht an Autobahnkreuzen oder -auffahrten.

Informationen

- **Die Funktion zum automatischen Änderung der Sollgeschwindigkeit auf der Autobahn berücksichtigt nur die Geschwindigkeitsbegrenzungen der Autobahn, nicht aber Radarkontrollen.**
- **Wenn die Funktion zum automatischen Wechsel der Sollgeschwindigkeit auf der Autobahn aktiv ist, beschleunigt oder verlangsamt das Fahrzeug automatisch je nach der Geschwindigkeitsbegrenzung auf der Autobahn (oder Fernstraße).**
- **Die maximale Sollgeschwindigkeit für die automatische Änderung der Sollgeschwindigkeit auf der Autobahn beträgt 140 km/h.**
- **Wenn die Geschwindigkeitsbeschränkung einer neuen Straße im Navigationssystem nicht aktualisiert ist, funktioniert die Funktion zum automatischen Wechsel der Sollgeschwindigkeit auf der Autobahn möglicherweise nicht richtig.**
- **Wenn die Geschwindigkeit auf eine andere Maßeinheit als in Ihrem Land üblich eingestellt ist, funktioniert die Funktion zum automatischen Wechsel der Sollgeschwindigkeit auf der Autobahn möglicherweise nicht richtig.**

Einschränkungen des Systems

Unter folgenden Umständen funktioniert die navigationsgestützte intelligente Tempomatsteuerung möglicherweise nicht richtig:

- Das Navigationssystem funktioniert nicht richtig.
- Geschwindigkeitsbegrenzung und Straßeninformationen in der Navigation sind nicht aktualisiert.
- Die Karteninformationen und die tatsächliche Straße weichen aufgrund von Fehlern der Echtzeit-GPS-Daten oder aufgrund von Fehlern der Kartenangaben voneinander ab.
- Das Infotainmentsystem wird durch die gleichzeitige Ausführung von Funktionen wie Routensuche, Videowiedergabe, Spracherkennung usw. überlastet.
- Das Navigationssystem sucht während der Fahrt nach einer Route.
- GPS-Signale werden in Bereichen wie einem Tunnel blockiert.
- Das Navigationssystem wird während der Fahrt aktualisiert.
- Karteninformationen werden aufgrund einer Fehlfunktion des Infotainmentsystems nicht übertragen.
- Eine Straße, die sich in zwei oder mehr Straßen teilt und diese wieder zusammenführt
- Der Fahrer verlässt die durch das Navigationssystem festgelegte Route.
- Die Route zum Ziel wird geändert oder abgebrochen, indem das Navigationssystem zurückgesetzt wird.
- Das Fahrzeug fährt in eine Tankstelle oder auf einen Rastplatz.
- Die Geschwindigkeitsbegrenzung einiger Abschnitte ändert sich je nach den Straßenverhältnissen.
- Android Auto oder Car Play ist in Betrieb.
- Das Navigationssystem kann die aktuelle Fahrzeugposition nicht erkennen (z. B.: Hochstraßen einschließlich Überführungen neben allgemeinen oder benachbarten, parallelen Straßen).
- Das Navigationssystem wird während der Fahrt aktualisiert.
- Das Navigationssystem wird während der Fahrt neu gestartet.
- Es gibt schlechtes Wetter, beispielsweise starker Regen, starker Schnee usw.
- Fahrten auf einer im Bau befindlichen Straße
- Fahrten auf einer Straße mit kontrollierten Auf- und Abfahrten
- Fahrten auf einer Straße mit scharfer Kurve
- Fahrten auf Straßen mit Kreuzungen, Kreisverkehren, geraden Ein- und Ausfahrten usw.

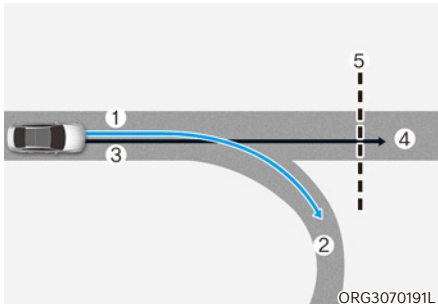

[1] : Route festlegen, [2] : Nebenstrecke, [3] : Fahrtroute,
[4] : Hauptstraße, [5] : Straßenkurve

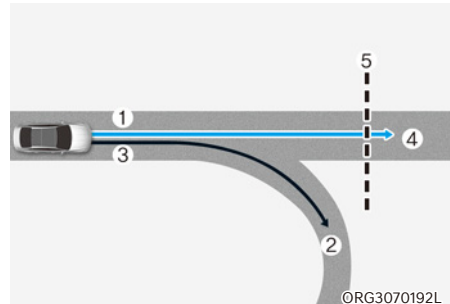

[1] : Route festlegen, [2] : Nebenstrecke, [3] : Fahrtroute,
[4] : Hauptstraße, [5] : Straßenkurve

- Wenn es einen Unterschied zwischen der festgelegten Navigationsroute (Nebenstrecke) und der Fahrtroute (Hauptstrecke) gibt, kann die Funktion zur automatischen Verzögerung in Autobahnkurven erst funktionieren, wenn die Fahrtroute als Hauptstrecke erkannt wird.
- Wenn die Fahrtroute des Fahrzeugs als Hauptstrecke erkannt anstelle der eingestellten Navigationsroute beibehalten wird, wird die Funktion zur automatischen Verzögerung in Autobahnkurven aktiv. Je nach dem Abstand zur Kurve und der aktuellen Fahrzeuggeschwindigkeit kann die Fahrzeugverzögerung nicht ausreichend sein oder das Fahrzeug schnell gebremst werden.
- Wenn es einen Unterschied zwischen der Navigationsroute (Hauptstrecke) und der Fahrtroute (Nebenstrecke) gibt, arbeitet die Funktion zur Verzögerung in Autobahnkurven mit den Kurveninformationen für die Hauptstrecke.
- Wenn das System feststellt, dass Sie die Route durch die Einfahrt in das Autobahnkreuz oder die Kreuzung verlassen, funktioniert die automatische Verzögerung in Autobahnkurven nicht.

- Das Fahrzeug beschleunigt, wenn der Fahrer das Gaspedal tritt und die navigationsgestützte intelligente Tempomatsteuerung aktiv ist, und das System bremst das Fahrzeug nicht ab.
- Wenn der Fahrer beschleunigt und das Gaspedal freigibt, während die navigationsgestützte intelligente Tempomatsteuerung aktiv ist, wird das Fahrzeug möglicherweise nicht ausreichend verzögert oder schnell auf eine sichere Geschwindigkeit abgebremst.
- Wenn die Kurve zu groß oder zu klein ist, funktioniert die navigationsgestützte intelligente Tempomatsteuerung möglicherweise nicht.
- Die navigationsgestützte intelligente Tempomatsteuerung wird automatisch deaktiviert, wenn Sie die Autobahn (oder die Fernstraße) verlassen. Achten Sie während der Fahrt immer auf die Straßen- und Fahrbedingungen.

i Informationen

- Die Geschwindigkeitsinformationen auf dem Kombiinstrument und im Navigationssystem können sich unterscheiden.
- Es kann eine Zeitverzögerung zwischen der Führung durch das Navigationssystem und der Aktivierung /Deaktivierung der navigationsgestützten intelligenten Tempomatsteuerung auftreten.
- Selbst wenn Sie mit einer Geschwindigkeit fahren, die niedriger ist als die von der intelligenten Tempomatsteuerung eingestellte Geschwindigkeit, kann die Beschleunigung durch die vor Ihnen liegenden Kurvenabschnitte begrenzt sein.
- Wenn die navigationsgestützte intelligente Tempomatsteuerung aktiv ist, wenn das Fahrzeug die Hauptstrecke verlässt, um in ein Autobahnkreuz, eine Auffahrt, einen Rastplatz usw. einzufahren, kann das System noch für eine bestimmte Zeit aktiv sein.
- Die Verzögerung durch die navigationsgestützte intelligente Tempomatsteuerung kann aufgrund der Straßenverhältnisse wie unebenen Fahrbahnen, engen Gassen usw. als nicht ausreichend empfunden werden.

SPURFOLGEASSISTENT (LFA) (AUSSTATTUNGSABHÄNGIG)

Der Spurhalteassistent dient zur Erkennung von Fahrbahnmarkierungen oder Fahrzeugen auf der Straße und unterstützt den Fahrer beim Lenken, um das Fahrzeug in der Fahrspur zu halten.

Erkennungssensor

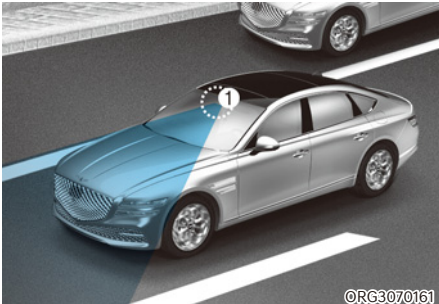

[1]: Frontkamera

Die Frontkamera wird als Erkennungssensor für Fahrbahnmarkierungen (oder Straßenränder) und vorausfahrende Fahrzeuge verwendet.

Die genaue Position des Detektors ist im Bild oben zu sehen.



VORSICHT

Weitere Sicherheitshinweise zur Frontkamera finden Sie im Abschnitt „Frontalkollisionsvermeidungsassistent (FCA)“ in Kapitel 7.

Systemeinstellungen

Einstellungsfunktionen für das System



System ein- und ausschalten

Drücken Sie, wenn der Start-/Stop-Knopf in Position ON steht, kurz auf die Taste für den Spurhalteassistenten am Lenkrad, um den Spurfolgeassistenten einzuschalten. Die weiße oder grüne  Kontrollleuchte leuchtet am Kombiinstrument auf.

Drücken Sie die Taste erneut, um das System auszuschalten.

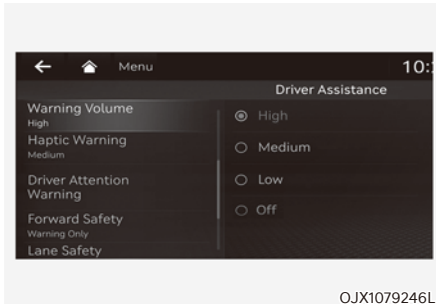

Warntonlautstärke

Wählen Sie, wenn der Start/Stop-Knopf in Position ON steht, im Einstellungs Menü die Option „Driver Assistance → Warning Volume“ (Fahrerassistenz → Warnungslautstärke), um die Warntonlautstärke für die Lenkradwarnung in „Hoch“, „Mittel“, „Niedrig“ oder „Aus“ zu ändern.

Doch selbst wenn „Aus“ ausgewählt ist, wird die Lautstärke der Lenkradwarnung nicht auf null reduziert, sondern auf „Niedrig“.

Wenn Sie die Warnlautstärke ändern, kann sich auch die Warnlautstärke anderer Fahrerassistenzsysteme ändern.

Systemfunktion

Warnung und Kontrolle



Spurfolgeassistent

Wenn das vorausfahrende Fahrzeug oder beide Fahrbahnmarkierungen erkannt werden und Ihre Fahrzeuggeschwindigkeit unter 200 km/h liegt, leuchtet die grüne Anzeige  des Kombiinstrumentes auf, und das System hält das Fahrzeug in der Spur, indem es das Lenkrad steuert.

VORSICHT

Wenn das Lenkrad nicht gesteuert wird, blinkt die Kontrollleuchte  erst grün und dann weiß.



Lenkradwarnung

Wenn der Fahrer die Hände für einige Sekunden vom Lenkrad nimmt, erscheint die Warnmeldung „Hände auf das Lenkrad legen“ (oder „Hände am Lenkrad lassen“) auf dem Kombiinstrument, und es ertönt ein immer lauterer Warnton.

- Erste Stufe: Warnmeldung
- Zweite Stufe: Warnmeldung (rotes Lenkrad) und Warnton.



Wenn der Fahrer nach der Lenkradwarnung die Hände immer noch nicht am Lenkrad hat, erscheint die Warnmeldung „Lane Following Assist (LFA) canceled“ (Spurfolgeassistent deaktiviert) und der Spurfolgeassistent wird automatisch deaktiviert.

WARNUNG

- Der Spurfolgeassistent funktioniert nicht immer. Es liegt in der Verantwortung des Fahrers, das Fahrzeug sicher zu lenken und in seiner Spur zu halten.
- Abhängig von den Fahrbahnbedingungen erfolgt die Lenkrad-Warnung unter Umständen mit Verzögerung. Sie sollten während der Fahrt immer die Hände am Lenkrad haben.
- Wenn das Lenkrad sehr leicht gehalten wird, kann die Lenkrad-Warnmeldung erscheinen, da das System möglicherweise nicht erkennt, dass der Fahrer die Hände am Lenkrad hat.
- Wenn Sie Gegenstände am Lenkrad befestigen, funktioniert die Lenkradwarnung möglicherweise nicht richtig.

i Informationen

- Weitere Einzelheiten zur Einstellung der Funktionen im Infotainmentsystem finden Sie im Abschnitt „Fahrzeugeinstellungen“ in Kapitel 4.
- Wenn beide Fahrbahnmarkierungen erkannt werden, wechseln die Fahrbahnlinien auf dem Kombiinstrument von grau zu weiß.

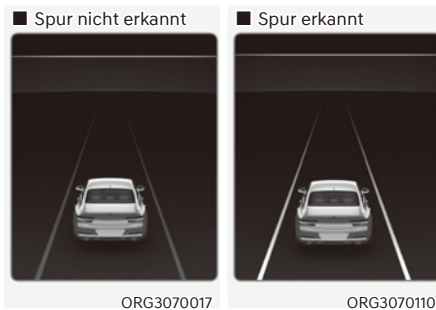

- Wenn keine Fahrbahnmarkierungen erkannt werden, kann die Lenkradsteuerung durch den Spurhalteassistenten eingeschränkt sein, wenn sich ein Fahrzeug vor dem eigenen Fahrzeug befindet oder die Fahrbedingungen für das Fahrzeug nicht gegeben sind.
- Der Fahrer kann trotz des Spurfolgeassistenten das Lenkrad selbst übernehmen.
- Unter Umständen fühlt sich die Lenkung bei aktiviertem Spurfolgeassistenten leicht- oder schwergängiger an.

Systemfehlfunktionen und Einschränkungen

Systemstörung



Wenn der Spurfolgeassistent nicht richtig funktioniert, erscheint die Warnmeldung „Check Lane Following Assist (LFA) system“ (Spurfolgeassistent überprüfen) auf dem Kombiinstrument. In diesem Fall empfehlen wir Ihnen, das System von einer Vertragshändler für Genesis-Markenprodukte überprüfen lassen.

! WARNUNG

Weitere Einzelheiten zu den Sicherheitshinweisen für das System finden Sie unter „Spurhalteassistent (LKA)“ in Kapitel 7.

Einschränkungen des Systems

Nähere Informationen dazu finden Sie unter „Spurhalteassistent (LKA)“ in Kapitel 7.

AUTOBAHN-FAHRASSISTENT (HDA)

(AUSSTATTUNGSABHÄNGIG)

Grundlegende Funktion

Der Autobahn-Fahrerassistenz soll Fahrzeuge und Fahrspuren vor dem Fahrzeug erkennen und den Abstand zum vorausfahrenden Fahrzeug sowie die eingestellte Geschwindigkeit halten und das Fahrzeug während der Fahrt auf der Autobahn (oder Fernstraße) in der Fahrspur halten.

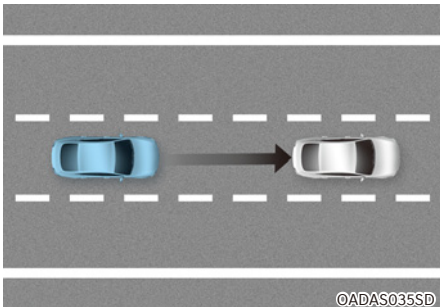

Spurwechselhilfe auf der Autobahn (ausstattungsabhängig)

Die Funktion zur Spurwechselhilfe auf der Autobahn unterstützt den Spurwechsel in der Richtung, in die der Fahrer den Blinker bringt, wenn die Funktion erkennt, dass ein Fahrspurwechsel möglich ist.

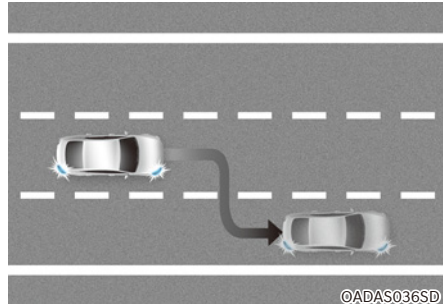

Informationen

- Der Autobahn-Fahrerassistenz ist nur auf kontrollierten Zufahrten bestimmter Autobahnen verfügbar.
 - * Kontrollierte Zufahrtsstraßen sind ausgewiesene Straßen mit begrenzten Ein- und Ausfahrten, die einen ununterbrochenen Verkehrsfluss mit hoher Geschwindigkeit ermöglichen. Auf kontrollierten Zufahrten sind nur Pkw und Motorräder erlaubt.
- Zusätzliche Autobahnen können durch zukünftige Aktualisierungen der Navigation ergänzt werden.

Erkennungssensor

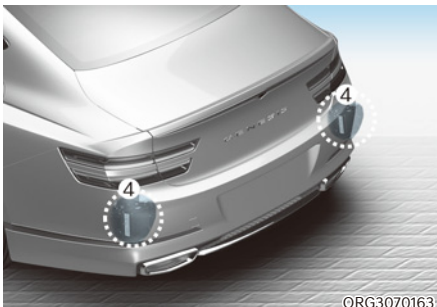
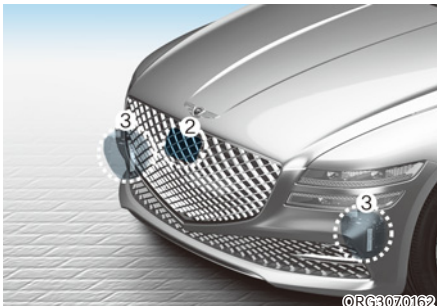
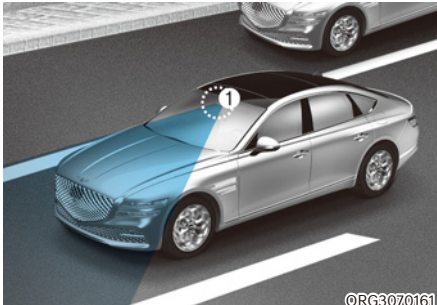

- [1]: Frontkamera, [2]: Frontradar,
 [3]: Eckradar vorn (ausstattungsabhängig),
 [4]: Eckradar hinten (ausstattungsabhängig)

Die genaue Position der Sensoren ist im Bild oben zu sehen.



VORSICHT

Weitere Sicherheitshinweise zu den Erkennungssensoren finden Sie im Abschnitt „Frontalkollisionsvermeidungsassistent (FCA)“ in Kapitel 7.

Systemeinstellungen

Einstellungsfunktionen für das System



OJX1079158L

Grundlegende Funktion

Wählen Sie, wenn der Start/Stop-Knopf in Position ON steht, im Einstellungs Menü mit der Option „Driver Assistance → Driving Assist“ (Fahrerassistenz → Fahrhilfe) die einzelnen Funktionen aus oder ab.

- Wenn der Autobahn-Fahrerassistenz ausgewählt wird, kontrolliert er den Abstand zum vorausfahrenden Fahrzeug und die Sollgeschwindigkeit und hält das Fahrzeug in der Fahrspur.

Spurwechselhilfe auf der Autobahn (ausstattungsabhängig)

- Wenn die Spurwechselhilfe auf der Autobahn gewählt wird, unterstützt sie den Fahrer beim Spurwechsel.

i Informationen

- Wenn die Spurwechselhilfe auf der Autobahn abgewählt wird, kann die Einstellung für die Spurwechselhilfe auf der Autobahn nicht geändert werden.
- Wenn es ein Problem mit den Funktionen gibt, können die Einstellungen nicht geändert werden. Wir empfehlen, das System von einem Vertragshändler für Markenprodukte von Genesis prüfen zu lassen.
- Wenn der Motor neu gestartet wird, behalten die Funktionen die letzte Einstellung bei.

! WARNUNG

Ändern Sie zu Ihrer Sicherheit die Einstellungen, nachdem Sie das Fahrzeug an einem sicheren Ort geparkt haben.

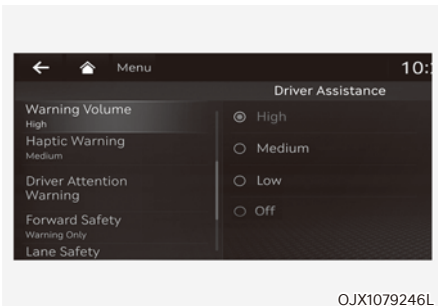

Warntonlautstärke

Wählen Sie, wenn der Start/Stop-Knopf in Position ON steht, im Einstellungsmenü die Option „Driver Assistance → Warning Volume“ (Fahrerassistenz → Warntonlautstärke), um die Warntonlautstärke für den Autobahn-Fahrerassistenten auf „Hoch“, „Mittel“, „Niedrig“ oder „Aus“ zu ändern.

Doch selbst wenn „Aus“ ausgewählt ist, wird die Lautstärke der Lenkradwarnung nicht auf null reduziert, sondern auf „Niedrig“.

Wenn Sie die Warnlautstärke ändern, kann sich auch die Warnlautstärke anderer Fahrerassistenzsysteme ändern.

Systemfunktion

Grundlegende Funktion

Systemanzeige und -steuerung

Sie können den Status des Autobahn-Fahrerassistenten in der Fahrerassistenz-Ansicht auf dem Kombiinstrument sehen. Siehe den Abschnitt „Ansichtmodi“ in Kapitel 4.

Je nach Status des Systems wird die Spurwechselhilfe auf der Autobahn wie folgt angezeigt.

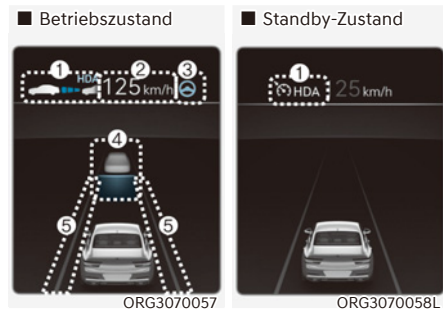

- (1) Die Anzeige für den Autobahn-Fahrerassistenten zeigt, ob sich ein anderes Fahrzeug vor dem Fahrzeug befindet; die gewählte Entfernung wird angezeigt.
 - * Anzeige für den Autobahn-Fahrerassistenten
 - Grün HDA: Betriebszustand
 - Weiß HDA: Standby-Zustand
- (2) Die eingestellte Geschwindigkeit wird angezeigt.
- (3) Der Spurfolgeassistent wird angezeigt.
- (4) Es wird angezeigt, ob sich vor dem eigenen Fahrzeug ein Fahrzeug befindet und welche Fahrgeschwindigkeit eingestellt ist.
- (5) Es wird angezeigt, ob die Fahrspur erkannt wird.

Weitere Einzelheiten zur Anzeige finden Sie in den Abschnitten „Intelligente Tempomatsteuerung (SCC)“ und „Spurfolgeassistent (LFA)“ in Kapitel 7.

Betrieb des Systems

Der Autobahn-Fahrassistent wird bei der Auffahrt bzw. beim Fahren auf der Autobahn (oder Schnellstraße) eingesetzt und erfüllt alle folgenden Bedingungen:

- Der Spurfolgeassistent ist in Betrieb.
- Die intelligente Tempomatsteuerung ist aktiv.

i Informationen

- **Wenn während der Fahrt auf der Autobahn (oder der Fernstraße) die intelligente Tempomatsteuerung aktiv wird, wird der Autobahn-Fahrassistent aktiviert.**
- **Bei der Auffahrt auf die Hauptstrecke auf Autobahnen (oder Schnellstraßen) schaltet sich der Autobahn-Fahrassistent nicht ein, wenn der Spurfolgeassistent ausgeschaltet ist, auch wenn die intelligente Tempomatsteuerung aktiv ist.**
- Neustart nach Stopp



Wenn der Autobahn-Fahrassistent in Betrieb ist, hält Ihr Fahrzeug an, wenn das vor Ihnen fahrende Fahrzeug anhält. Wenn sich das vor Ihnen fahrende Fahrzeug innerhalb von 30 Sekunden nach dem Halt in Bewegung setzt, startet Ihr Fahrzeug ebenfalls. Außerdem erscheint nach dem Anhalten des Fahrzeugs nach 30 Sekunden die Meldung „Use switch or pedal to accelerate“ (Zum Beschleunigen Schalter oder Pedal verwenden) auf dem Kombiinstrument. Treten Sie das Gaspedal oder drücken Sie den Schalter (+), den Schalter (-) oder den Schalter , um die Fahrt zu beginnen.

• Lenkradwarnung



Wenn der Fahrer die Hände für einige Sekunden vom Lenkrad nimmt, erscheint die Warnmeldung „Hände auf das Lenkrad legen“ (oder „Hände am Lenkrad lassen“) auf dem Kombiinstrument, und es ertönt ein immer lauterer Warnton.

Erste Stufe: Warnmeldung

Zweite Stufe: Warnmeldung (rotes Lenkrad) und Warnton.

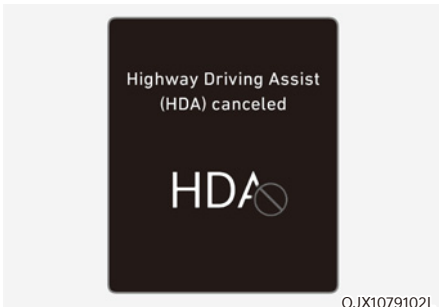

Wenn der Fahrer nach der Lenkradwarnung die Hände immer noch nicht am Lenkrad hat, erscheint die Warnmeldung „Highway Driving Assist (HDA) canceled“ (Autobahn-Fahrerassistenz deaktiviert) und der Autobahn-Fahrerassistenz sowie der Spurwechselassistent werden automatisch deaktiviert.

- Begrenzung der Fahrgeschwindigkeit



Wenn der Autobahn-Fahrerassistenz durch die Lenkradwarnung abgebrochen wird, wird die Fahrgeschwindigkeit begrenzt.

Während die Funktion zur Begrenzung der Fahrgeschwindigkeit in Betrieb ist, wird nicht erkannt, ob der Fahrer das Lenkrad festhält. Die Warnmeldung „Driving speed will be limited“ (Fahrgeschwindigkeit wird begrenzt) erscheint auf dem Kombiinstrument, und es ertönt ein kontinuierlicher Warnton.

- Einseitiges Fahren innerhalb der Fahrspur (ausstattungsabhängig)



Wenn die Fahrzeuggeschwindigkeit über 60 km/h liegt und ein Fahrzeug dicht neben Ihnen fährt, steuert Ihr Fahrzeug die Lenkung in die entgegengesetzte Richtung dieses Fahrzeugs, um ein sicheres Fahren zu unterstützen.

Wenn sich auf beiden Seiten der Fahrspur Fahrzeuge befinden, die dicht neben Ihnen fahren, weicht die Funktion nicht auf die andere Seite der Fahrspur aus.

System-Standby

Wenn die intelligente Tempomatsteuerung während der Nutzung des Autobahn-Fahrerassistenz vorübergehend deaktiviert ist, befindet sich der Autobahn-Fahrerassistenz im Bereitschaftszustand. Zu diesem Zeitpunkt funktioniert der Spurfolgeassistent normal.

i Informationen

- Die Fahrgeschwindigkeitsbeschränkung hilft Ihnen, unter 60 km/h zu fahren. Dabei wird Ihr Fahrzeug verzögert, um den Abstand zum vorausfahrenden Fahrzeug zu halten. Nachdem das Fahrzeug verzögert wurde, kann es nicht automatisch wieder beschleunigen.
- Die Fahrgeschwindigkeitsbeschränkung wird in den folgenden Fällen aufgehoben:
 - Wenn der Fahrer wieder nach dem Lenkrad greift
 - Wenn der Fahrer den Spurfolgeassistent durch Drücken der Taste  einschaltet.
 - Wenn der Schalter für die intelligente Tempomatsteuerung (+, -, ) oder die Taste  gedrückt oder das Gas- bzw. Bremspedal betätigt wird.





Spurwechselhilfe auf der Autobahn (ausstattungsabhängig)

Funktionsanzeige und -steuerung

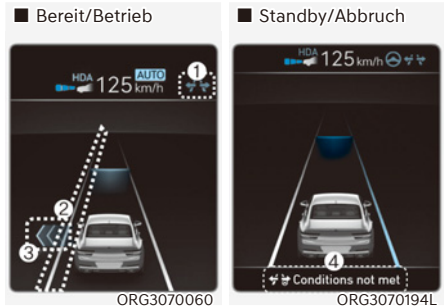
Sie können den Status der Spurwechselhilfe auf der Autobahn in der Fahrassistent-Ansicht auf dem Kombiinstrument sehen. Siehe den Abschnitt „Ansichtmodi“ in Kapitel 4.

Die Spurwechselhilfe auf der Autobahn wird je nach Status des Systems wie unten dargestellt.



- (1) Anzeige für die Spurwechselhilfe auf der Autobahn
 - Grün  leuchtend: Bereitschaftszustand
 - Grün  blinkend: Betriebszustand
 - Weiß  leuchtend: Standby-Zustand
 - Weiß  blinkend: Deaktivierter Zustand (leuchtet für eine bestimmte Zeit)
- (2) Grüne Fahrspurlinie

Die grüne Fahrspurlinie wird angezeigt, wenn die Funktion in Betrieb genommen wird, bis das Fahrzeug auf die Fahrspurlinie fährt.
- (3) Grüner Pfeil

Der grüne Pfeil wird nach dem Start der Funktion nach gewisser Zeit angezeigt, bis der Spurwechsel abgeschlossen ist.
- (4) Meldung
 - Die Meldung wird angezeigt, wenn die Funktion nicht verfügbar ist, obwohl der Blinkerschalter betätigt wird.
 - Die Meldung wird angezeigt, wenn die Funktion während des Betriebs abgebrochen wird.

Funktion einschalten

Die Funktion zur Spurwechselhilfe auf der Autobahn wird eingeschaltet, wenn die folgenden Bedingungen erfüllt sind.

- Der Fahrerassistenz für die Autobahn wird mit der Fahrerassistenz-Taste oder der Fahrspurassistent-Taste eingeschaltet.



Die OK-Taste wird am Lenkrad gedrückt, wenn eine Meldung auf dem Kombiinstrument abfragt, ob die Spurwechselhilfe auf der Autobahn verwendet werden soll.

Funktion einsatzbereit

Während die Spurwechselhilfe auf der Autobahn aktiv ist, ist das System betriebsbereit, wenn alle folgenden Bedingungen erfüllt sind:

- Der Autobahn-Fahrerassistenz ist aktiv.
- Der Spurfolgeassistent ist in Betrieb.
- Ein Fahrzeug im hinteren Bereich Ihres Fahrzeugs wird nach dem Einschalten des Motors mehr als einmal erkannt.
- Die Fahrzeuggeschwindigkeit liegt über 80 km/h.
- Es wird keine Lenkradwarnung auf dem Kombiinstrument angezeigt.
- Der Warnblinker ist ausgeschaltet.

Informationen

- Solange die Spurwechselhilfe eingeschaltet ist (Blinker an), wird der Spurfolgeassistent nicht abgebrochen, auch wenn der Blinker oder die Warnblinkanlage aktiv ist.
- Der Spurwechselassistent schaltet sich bei folgenden Verkehrsverhältnissen automatisch ab:
 - Eine Fahrspur
 - Straße mit einer Kreuzung oder einem Zebrastreifen voraus
 - Straße ohne Struktur, d. h. ohne Mittelstreifen, Leitplanken usw.
 - Bei einem Fußgänger oder Radfahrer auf der Straße vor dem Fahrzeug.
- Wenn sich die Funktion im Bereitschaftszustand befindet und die Fahrzeuggeschwindigkeit unter 75 km/h liegt, wechselt die Funktion in den Standby-Zustand.

WARNUNG

Wenn die Spurwechselhilfe auf der Autobahn während des Betriebs ausgeschaltet wird, wird die Lenkhilfe vorübergehend deaktiviert. Fahren Sie immer vorsichtig.

Aktiviere Funktion

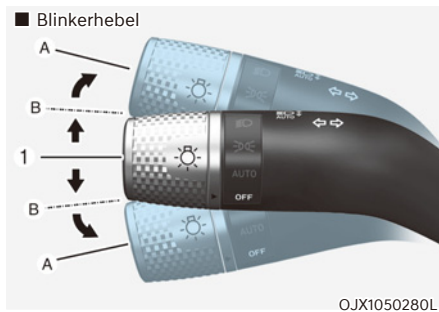

[1]: Mitte

Die Funktion zur Spurwechselhilfe auf der Autobahn wird aktiv, wenn die Funktion im Bereitschaftszustand ist (↔ Anzeige ist grün), Sie den Blinkerhebel nach oben oder unten in die B-Stellung drücken und alle folgenden Bedingungen erfüllt sind:

- Der Fahrer hat seine Hand am Lenkrad.
- Es besteht kein Kollisionsrisiko bei Spurwechsel.
- Es gibt eine gestrichelte Linie für die Fahrspur, in die gewechselt werden soll.
- Es gibt keine Warnhinweise des Frontalkollisionsvermeidungsassistenten und des Totwinkel-Erkennungssystems.
- Das Fahrzeug wird in der Mitte der Fahrspur gefahren.
- Die Straße, auf der Sie fahren, oder die Straße, auf der Sie die Spur wechseln wollen, unterstützt die Funktion.

i Informationen

- Wenn der Blinkerhebel für eine bestimmte Zeit in Stellung B gebracht wird, erscheint der grüne Pfeil. Selbst wenn der Blinkerhebel losgelassen wird und in seine ursprüngliche Position (1) zurückkehrt, wird der Spurwechsel noch unterstützt.
- Während des Spurwechsels durch die Funktion blinkt der Blinker auch dann, wenn der Blinkerhebel nicht festgehalten wird, und geht aus, wenn der Spurwechsel abgeschlossen ist.

Standby-Funktion

Die Funktion zur Spurwechselhilfe auf der Autobahn befindet sich im Standby-Zustand, wenn eine der Bereitschaftsbedingungen nicht erfüllt ist oder eine der folgenden Straßen befahren wird:

- Eine Straße in einer bestimmten Entfernung von der Mautstelle auf der Hauptstrecke der Autobahn (oder Fernstraße)
- Die Straße vor dem Fahrzeug endet ohne Autobahnkreuz oder Einmündung.
- Straße mit scharfen Kurven
- Straße mit engen Spuren
- Im Bau befindliche Straße

Funktion abbrechen

Die Funktion wird unter folgenden Umständen deaktiviert:

- Der Blinkerhebel wird zur Mitte hin losgelassen, bevor der grüne Pfeil erscheint.
- Der Blinkerhebel wird entgegengesetzt zur Richtung des Fahrbahnwechsels betätigt.
- Das Lenkrad wird scharf eingelenkt.





WARNUNG

- Wenn die Funktion aktiv ist, wird sie in folgenden Fällen abgebrochen:
 - Der Autobahn-Fahrerassistenz ist ausgeschaltet.
 - Der Spurfolgeassistent oder die intelligente Tempomatsteuerung ist ausgeschaltet oder vorübergehend deaktiviert.
 - Die Lenkradwarnung wird auf dem Kombiinstrument angezeigt.
 - Der Blinkerhebel steht in Stellung A.
 - Die Warnblinkanlage ist eingeschaltet.
 - Die Warnmeldung des Frontalkollisions-Vermeidungsassistenten oder des Totwinkel-Erkennungssystems wird angezeigt.
 - Es werden mögliche Kollisionen auf der benachbarten Spur erkannt, auch wenn der Frontalkollisionsvermeidungsassistent und das Totwinkel-Erkennungssystem keine Warnung ausgeben.
- Einfahrt in eine im Bau befindliche Straße
- Die Zielspur für einen Spurwechsel verschwindet.
- Die Zielspur für einen Spurwechsel wird nicht erkannt.
- Es gibt ein Problem mit den Blinkerleuchten.
- Die Funktion für die Fahrspurwechselhilfe auf der Autobahn ist ausgeschaltet. (Die Funktion schaltet sich aus, wenn sie im Einstellungsmenü ausgeschaltet wird, die Straße zu einer Einbahnstraße wird, eine Kreuzung oder ein Zebrastreifen vor dem Fahrzeug liegt, Sie in eine Straße ohne Struktur, beispielsweise ohne Mittelstreifen, Leitplanke usw., einfahren oder wenn sich ein Fußgänger oder Radfahrer auf der Fahrspur befindet.)
- Fahrzeuggeschwindigkeit unter 75 km/h
- Wenn die Funktion aktiv ist und abgebrochen wird, kann das Fahrzeug je nach Fahrbedingungen in die Mitte der Fahrspur fahren oder die Lenkhilfe stoppen. Achten Sie während der Fahrt immer auf die Straßen- und Fahrbedingungen.
- Die Funktion funktioniert auf Straßen mit Fußgängern oder Radfahrern, beispielsweise an einer Kreuzung oder einem Zebrastreifen, möglicherweise nicht richtig. Achten Sie während der Fahrt immer auf die Straßen- und Fahrbedingungen.

Systemfehlfunktionen und Einschränkungen

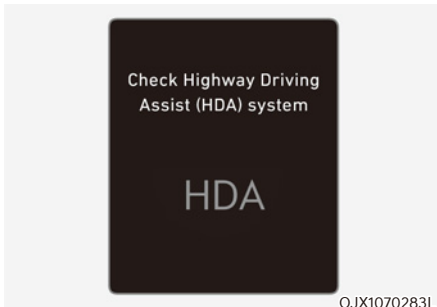
Systemstörung



Wenn der Autobahn-Fahrassistent oder die Funktion zur Spurwechselhilfe auf der Autobahn nicht richtig funktioniert, erscheint die Warnmeldung „Check Highway Driving Assist (HDA) system“ (Autobahn-Fahrassistent überprüfen), und die Warnleuchte  am Kombiinstrument leuchtet auf. Wir empfehlen, das System von einem Vertragshändler für Markenprodukte von Genesis prüfen zu lassen.



WARNUNG

- Der Fahrer ist für die sichere Fahrt mit dem Fahrzeug verantwortlich.
 - Sie sollten während der Fahrt immer die Hände am Lenkrad haben.
 - Der Autobahn-Fahrassistent ist ein zusätzliches System, das den Fahrer beim Fahren unterstützt, und kein vollständig autonomes Fahrsystem. Prüfen Sie stets den Straßenzustand und ergreifen Sie gegebenenfalls geeignete Maßnahmen, um sicher zu fahren.
- Behalten Sie immer die Straße im Auge, und halten Sie die Straßenverkehrsordnung ein. Der Fahrzeughersteller haftet nicht für Verkehrsverstöße oder Unfälle, die vom Fahrer verursacht werden.
 - Der Autobahn-Fahrassistent kann möglicherweise nicht alle Verkehrssituationen erkennen. Das System kann Kollisionen aufgrund von Beschränkungen des Systems möglicherweise nicht erkennen. Beachten Sie immer die Einschränkungen des Systems. Hindernisse wie Fahrzeuge, Motorräder, Fahrräder, Fußgänger, nicht genau erkennbare Objekte, Konstruktionen usw., die mit dem Fahrzeug kollidieren können, werden möglicherweise nicht erkannt.
 - Der Autobahn-Fahrassistent schaltet sich in den folgenden Situationen automatisch aus:
 - Bei Fahrten auf Straßen, die das System nicht berücksichtigt, z. B. Rastplätzen, Kreuzungen, Einmündungen usw.
 - Das Navigationssystem funktioniert nicht richtig, z. B. wenn das Navigationssystem aktualisiert oder neu gestartet wird.
 - Der Autobahn-Fahrassistent kann sich je nach den Straßenverhältnissen (Navigationsinformationen) und der Umgebung unbeabsichtigt ein- oder ausschalten.
 - Der Spurfolgeassistent kann vorübergehend deaktiviert sein, wenn die Frontkamera die Fahrspuren nicht richtig erkennt oder die Lenkradwarnung eingeschaltet ist.
 - Möglicherweise hören Sie den Warnton des Autobahn-Fahrassistenten nicht, wenn die Umgebung laut ist.

- **Wenn das Fahrzeug mit hoher Geschwindigkeit in einer Kurve gefahren wird, kann Ihr Fahrzeug zur Seite ziehen oder von der Fahrspur abkommen.**
- **Wenn Sie einen Anhänger oder ein anderes Fahrzeug ziehen, empfehlen wir, den Autobahn-Fahrassistenten aus Sicherheitsgründen auszuschalten.**
- **Die Lenkrad-Warmmeldung kann je nach LenkraRG3altung oder Straßenverhältnissen zu früh oder zu spät erscheinen. Sie sollten während der Fahrt immer die Hände am Lenkrad haben.**
- **Lesen Sie aus Sicherheitsgründen das Handbuch, bevor Sie den Autobahn-Fahrassistenten verwenden.**
- **Der Autobahn-Fahrassistent funktioniert nicht, wenn der Motor gestartet wird oder die Erkennungssensoren oder das Navigationssystem initialisiert werden.**

Einschränkungen des Systems

Der Autobahn-Fahrassistent bzw. die Spurwechselhilfe für die Autobahn funktionieren unter Umständen nicht einwandfrei oder gar nicht:

- Wenn die Kartenangaben und die tatsächliche Straße voneinander abweichen, weil das Navigationssystem nicht aktualisiert ist.
- Die Karteninformationen und die tatsächliche Straße weichen aufgrund von Fehlern der Echtzeit-GPS-Daten oder aufgrund von Fehlern der Kartenangaben voneinander ab.
- Das Infotainmentsystem wird durch die gleichzeitige Ausführung von Funktionen wie Routensuche, Videowiedergabe, Spracherkennung usw. überlastet.

- GPS-Signale werden in Bereichen wie einem Tunnel blockiert.
- Wenn der Fahrer von der Route abkommt oder die Route zum Ziel ändert oder durch Zurücksetzen des Navigationssystems abbricht.
- Das Fahrzeug fährt in eine Tankstelle oder auf einen Rastplatz.
- Android Auto oder Car Play ist in Betrieb.
- Das Navigationssystem kann die aktuelle Fahrzeugposition nicht erkennen (z. B.: Hochstraßen einschließlich Überführungen neben allgemeinen oder benachbarten, parallelen Straßen).
- Weiße, einzelne gestrichelte Fahrbahnlinie oder Straßenrand kann nicht erkannt werden.
- Die Straße wird wegen Bauarbeiten usw. vorübergehend kontrolliert.
- Es gibt keine Struktur, beispielsweise keinen Mittelstreifen, keine Leitplanken usw. auf der Straße.
- Es gibt eine Wechselspur in Richtung des Fahrbahnwechsels.



VORSICHT

Weitere Einzelheiten zu den Einschränkungen der Frontkamera, des Frontradars und des Eckradars vorn und hinten finden Sie im Abschnitt „Frontalkollisionsvermeidungsassistent (FCA)“ in Kapitel 7.

RÜCKFAHRMONITOR (RVM)

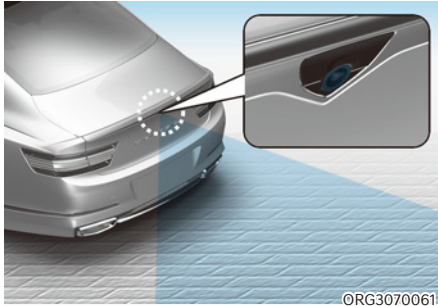

ORG3070061

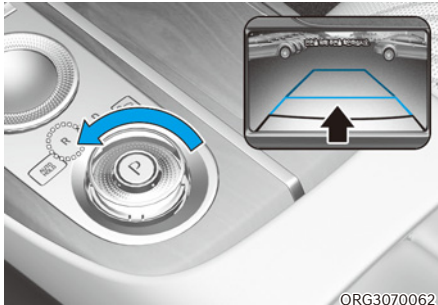

ORG3070062

Der Rückfahrmonitor zeigt den Bereich hinter dem Fahrzeug an, um Ihnen beim Einparken oder Rückwärtsfahren zu helfen.

WARNUNG

Die Kamera erfasst nicht den gesamten Bereich hinter dem Fahrzeug. Der Fahrer sollte den hinteren Bereich immer direkt mit dem Innen- und Außenspiegel kontrollieren, bevor er einparkt oder rückwärts fährt.

Informationen

Um detaillierte Informationen zu erhalten, scannen Sie den QR-Code in der separat bereitgestellten Kurzanleitung.

Erkennungssensor

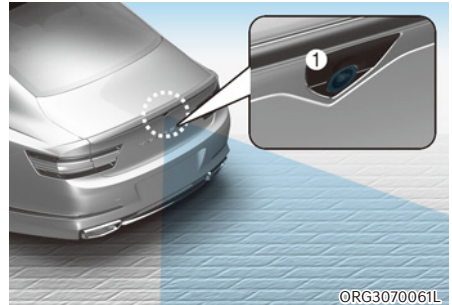

ORG3070061L

[1]: Rückfahrkamera

Die genaue Position des Detektors ist im Bild oben zu sehen.

WARNUNG

Die tatsächlichen Entfernung des Objekts kann von dem auf dem Bildschirm angezeigten Bild abweichen. Prüfen Sie aus Sicherheitsgründen die Umgebung des Fahrzeugs direkt.

VORSICHT

Halten Sie das Objektiv der hinteren Kamera immer sauber. Wenn das Objektiv durch Fremdkörper verdeckt ist, können sich die Erkennungseigenschaften der Kamera verschlechtern, und der Rückfahrmonitor funktioniert möglicherweise nicht richtig.

Systemeinstellungen

Einstellungsfunktionen für das System



Sie können die Einstellungen für den Rückfahrmonitor ändern, indem Sie das Setup-Symbol (⚙️) auf dem Bildschirm drücken, wenn das System aktiv ist, oder im Einstellungsmenü die Option „Driver Assistance → Parking Safety → Camera Settings“ (Fahrerassistenz → Parksicherheit → Kameraeinstellungen) wählen, wenn der Start-/Stop-Knopf in der Position ON steht.



Taste Parken/Sicht

Drücken Sie die Taste Parken/Ansicht, um den Rückfahrmonitor einzuschalten.

Drücken Sie die Taste erneut, um das System auszuschalten.

Weitere Einzelheiten finden Sie unter „Systembetrieb“.

Systemfunktion

Rückansicht mit Parkführung

Das System wird aktiviert, wenn die folgenden Bedingungen erfüllt sind:

- Der Start/Stop-Knopf befindet sich in der Stellung EIN.
- Der Gang wird in R (Rückwärtsgang) geschaltet und das Rückfahrlicht leuchtet auf.

Rückansicht beibehalten

- Wählen Sie, wenn der Start/Stop-Knopf in Position ON steht, im Einstellungsmenü die Option „Advanced → Keep Rear Camera“ (Erweitert → Rückfahrkamera behalten), um die Funktion einzuschalten bzw. wieder zu deaktivieren.
- Beim Einparken wird weiterhin die Rückansicht angezeigt, wenn die folgenden Bedingungen erfüllt sind:
 - Der Gang wird von R (Rückwärtsgang) in N (Neutral) oder D (Fahrstellung) geschaltet.
 - Die Fahrzeuggeschwindigkeit liegt unter 10 km/h.
- Die Rückansicht schaltet sich aus, wenn die Fahrzeuggeschwindigkeit über 10 km/h liegt.

Rückfahransicht

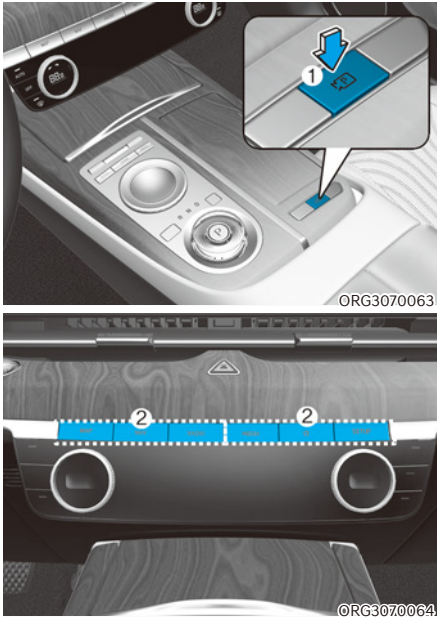

Der Fahrer kann während der Fahrt die Rückansicht auf dem Bildschirm kontrollieren, sie soll bei die Fahrsicherheit unterstützen.



WARNUNG

Die auf dem Bildschirm angezeigte Rückfahransicht entspricht ggf. nicht der tatsächlichen Entfernung des Objekts. Prüfen Sie aus Sicherheitsgründen die Umgebung des Fahrzeugs direkt.

Funktionsvoraussetzungen

- Der Start/Stop-Knopf befindet sich in Position ON.
- Die Einpark-/Ansichtstaste (1) wird betätigt, der Ganghebel steht in Position D (-Fahren) oder N (Neutralstellung).

Ausschalt-Bedingungen

- Die Taste Parken/Sicht (1) wird gedrückt.
- Eine der Tasten des Infotainmentsystems (2) wird gedrückt.

Während des ESC-Betriebs

- Wenn der Ganghebel auf R (Rückwärtsgang) geschaltet wird und auf dem Bildschirm die Rückfahransicht angezeigt wird, wechselt der Bildschirm zur Rückfahransicht mit Einparkhilfe.
- Wenn auf dem Bildschirm die Rückfahransicht angezeigt wird, erscheint oben rechts auf dem Bildschirm ein Symbol  als Hinweis, dass die Rückfahransicht angezeigt wird.

Rückansicht von oben

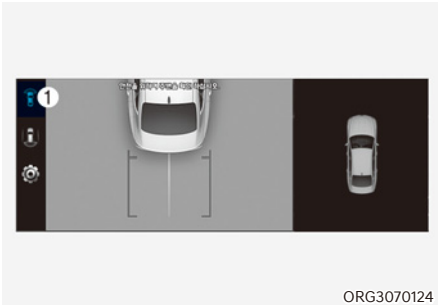

Wenn Sie Symbol (1) berühren, wird die Draufsicht auf das Fahrzeug auf dem Bildschirm und die Entfernung zum Fahrzeug hinter Ihnen angezeigt.

Systemfehlfunktionen und Einschränkungen

Systemstörung

Wenn der Rückfahrmonitor nicht richtig funktioniert, der Bildschirm flackert oder das Kamerabild nicht normal angezeigt wird, sollten Sie das System von einem Vertragshändler für Markenprodukte von Genesis prüfen lassen.

Einschränkungen des Systems

Wenn das Fahrzeug im Winter längere Zeit steht oder in einem Parkhaus geparkt wird, können die Abgase das Bild vorübergehend verwischen.

UMGEBUNGSÜBERWACHUNGS-MONITOR (SVM) (AUSSTATTUNGSABHÄNGIG)

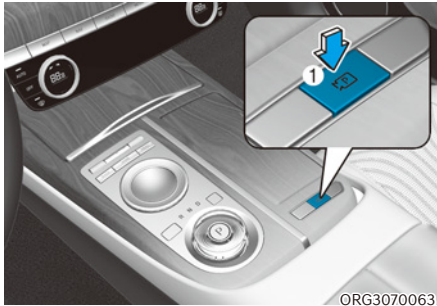

ORG3070063

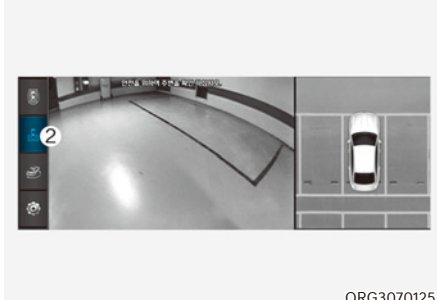

ORG3070125

Der Umgebungsüberwachungs-Monitor soll beim Einparken helfen, indem er dem Fahrer den Bereich um das Fahrzeug herum anzeigt.

WARNUNG

Schauen Sie sich **IMMER** um, um Gegenstände oder Hindernisse zu erkennen, bevor Sie das Fahrzeug bewegen. Was Sie auf dem Bildschirm sehen, kann von der tatsächlichen Position des Fahrzeugs abweichen.

Informationen

Um detaillierte Informationen zu erhalten, scannen Sie den QR-Code in der separat bereitgestellten Kurzanleitung.

VORSICHT

Der Umgebungsüberwachungs-Monitor ist für eine ebene Fläche ausgelegt. Daher sieht das Bild auf dem Bildschirm unnatürlich aus, wenn der Umgebungsüberwachungs-Monitor auf Straßen mit unterschiedlichen Höhen (wie Bordsteinkanten und Rüttelschwellen) verwendet wird.

Erkennungssensor



ORG3070150

ORG3070151

- [1] : Umgebungsüberwachungs-Kamera vorn,
[2], [3] : Umgebungsüberwachungs-Kamera
(unter dem Außenspiegel),
[4] : Umgebungsüberwachungs-Kamera hinten

Die genaue Position der Sensoren ist im Bild oben zu sehen.

WARNUNG

Die tatsächlichen Entfernung des Objekts kann von dem auf dem Bildschirm angezeigten Bild abweichen. Prüfen Sie aus Sicherheitsgründen die Umgebung des Fahrzeugs direkt.

VORSICHT

Halten Sie das Kameraobjektiv immer sauber. Wenn das Objektiv durch Fremdkörper verdeckt ist, können sich die Erkennungseigenschaften der Kamera verschlechtern, und der Umgebungsüberwachungs-Monitor funktioniert möglicherweise nicht richtig.

Systemeinstellungen

Einstellungsfunktionen für das System



Sie können die Einstellungen des Umgebungsüberwachungs-Monitors ändern, indem Sie das Setup-Symbol (⚙️) auf dem Bildschirm drücken, wenn das System in Betrieb ist, oder im Einstellungs Menü die Option „Driver Assistance → Parking Safety → Camera Settings“ (Fahrerassistenz → Parksicherheit → Kameraeinstellungen) wählen, wenn sich der Start-/Stopp-Knopf in Position ON befindet.



Taste Parken/Sicht

Drücken Sie die Taste Parken/Ansicht, um den Umgebungsüberwachungs-Monitor einzuschalten.

Drücken Sie die Taste erneut, um das System auszuschalten.

Weitere Einzelheiten finden Sie unter „Systembetrieb“.

Systemfunktion

Parkassistenz-Ansicht

Funktionsvoraussetzungen

- Das System wird aktiviert, wenn die folgenden Bedingungen erfüllt sind:
 - Der Schalthebel wird in Position R (Rückwärtsgang) gebracht.
 - Der Gang wird von R (Rückwärtsgang) in N (Neutral) oder D (Fahrstellung) geschaltet, wenn die Fahrzeuggeschwindigkeit unter 15 km/h (9 mph) liegt
 - Die Parken/Ansicht-Taste (1) wird gedrückt mit dem Gang in D (Fahrstellung) oder N (Neutral), während die Fahrzeuggeschwindigkeit unter 15 km/h liegt
 - Die Parken/Ansicht-Taste (1) wird gedrückt, wenn der Gang in P (Parken) geschaltet ist
 - Die Einparkhilfe warnt den Fahrer, wenn der Ganghebel in Position D (Fahren) steht.
‘Fahrerassistenz → Parksicherheit → Kamera-Einstellungen → Umgebungsüberwachung Auto Ein’ muss jedoch im Einstellungs Menü ausgewählt sein.
- Eine Kontrollleuchte erscheint in den folgenden Situationen auf dem Bildschirm:
 - Wenn die Heckklappe geöffnet ist.
 - Die Fahrer- oder Beifahrertür ist geöffnet.
 - Der Außenspiegel angeklappt ist.
- Die Rückfahransicht funktioniert unabhängig von der Fahrzeuggeschwindigkeit, wenn der Ganghebel in Position D (Fahren) oder N (Neutralstellung) steht. Siehe „Rückfahransicht“ auf den folgenden Seiten.
- Andere Ansichtsmodi können durch Berühren der Ansichtssymbole (2) auf dem Bildschirm des Umgebungsüberwachungs-Monitors ausgewählt werden.

Ausschalt-Bedingungen

- Die Taste Parken/Sicht (1) wird gedrückt.
- Bei Fahrzeuggeschwindigkeiten über 15 km/h schaltet sich der Umgebungsüberwachungs-Monitor aus und der Bildschirm wechselt wieder zum vorherigen Infotainmentsystem-Bildschirm.
- Wenn sich der Ganghebel in Position R (Rückwärtsgang) befindet, wird der Umgebungsüberwachungs-Monitor unabhängig von der Fahrzeuggeschwindigkeit oder dem Tastenstatus eingeschaltet. Wenn die Fahrzeuggeschwindigkeit über 15 km/h (9 mph) liegt, während sich der Gang in D (Fahrstellung) befindet, schaltet das System aus.
- Eine der Tasten des Infotainmentsystems (3) wird gedrückt, wobei der Gang nicht in R (Rückwärtsgang) steht. Der Bildschirm wechselt wieder zum vorherigen Infotainmentsystem-Bildschirm.

Rückfahransicht

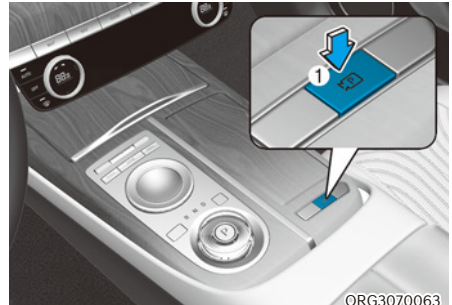

ORG3070063



ORG3070126L

Der Fahrer kann während der Fahrt die Rückansicht auf dem Bildschirm kontrollieren, um die Fahrsicherheit zu erhöhen.

WARNUNG

Die auf dem Bildschirm angezeigte Rückfahransicht entspricht ggf. nicht der tatsächlichen Entfernung des Objekts. Prüfen Sie aus Sicherheitsgründen die Umgebung des Fahrzeugs direkt.

Funktionsvoraussetzungen

- Der Start/Stop-Knopf befindet sich in Position ON.
- Die Taste Parken/Sicht (1) wird gedrückt, wenn die Fahrgeschwindigkeit über 15 km/h liegt.
- Das Symbol  (2) auf dem Bildschirm des Umgebungüberwachungs-Monitors wird berührt, wenn die Fahrzeuggeschwindigkeit unter 15 km/h liegt.

Ausschalt-Bedingungen

- Die Taste Parken/Sicht (1) wird gedrückt.
- Es werden andere Ansichtsmodi auf dem Umgebungüberwachungs-Monitor ausgewählt, wenn die Fahrgeschwindigkeit unter 15 km/h liegt.
- Eine der Tasten des Infotainmentsystems (3) wird gedrückt.

Während des ESC-Betriebs

- Wenn auf dem Bildschirm die Rückfahransicht angezeigt wird, wird die Funktion unabhängig von der Fahrgeschwindigkeit beibehalten.
- Wenn der Ganghebel in Position R (Rückwärtsgang) gebracht wird, während auf dem Bildschirm die Rückfahransicht angezeigt wird, zeigt der Bildschirm den Umgebungüberwachungs-Monitor.
- Wenn auf dem Bildschirm die Rückfahransicht angezeigt wird, erscheint oben rechts auf dem Bildschirm ein Symbol  als Hinweis, dass die Rückfahransicht angezeigt wird. Lassen Sie sich nicht von dem Symbol für die Vorderansicht irritieren.

Systemfehlfunktionen und Einschränkungen

Systemstörung

Wenn der Umgebungüberwachungs-Monitor nicht richtig funktioniert, der Bildschirm flimmert oder das Kamerabild nicht normal angezeigt wird, sollten Sie das System von einem Vertragshändler für Markenprodukte von Genesis prüfen lassen.

Einschränkungen des Systems

Wenn das Fahrzeug im Winter längere Zeit steht oder in einem Parkhaus geparkt wird, können die Abgase das Bild vorübergehend verwischen.

HINTERES QUERVERKEHR-ERKENNUNGSSYSTEM (RCCW) (AUSSTATTUNGSABHÄNGIG)

Das hintere Querverkehr-Erkennungssystem soll Fahrzeuge erkennen, die sich beim Zurücksetzen des Fahrzeugs von der linken und rechten Seite nähern, und den Fahrer mit einer Warnmeldung und einem Warnton auf eine drohende Kollision hinweisen.

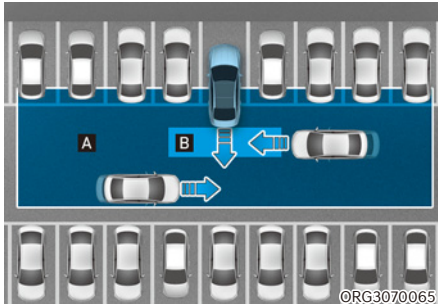

[A]: Betriebsbereich des hinteren Querverkehr-Kollisionsvermeidungssistenten

VORSICHT

Der Zeitpunkt der Warnung kann je nach Fahrzeuggeschwindigkeit des herannahenden Fahrzeugs variieren.

Informationen

Im folgenden Text wird das hintere Querverkehr-Erkennungssystem als hinteres Querverkehr-Sicherheitssystem bezeichnet.

Erkennungssensor

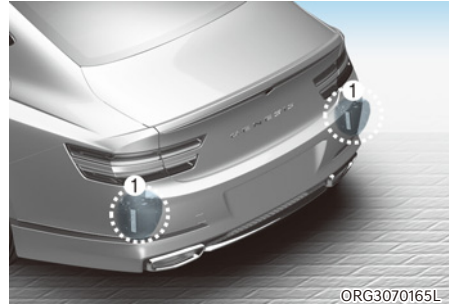

[1]: Eckradar hinten

Die genaue Position des Detektors ist im Bild oben zu sehen.

VORSICHT

Weitere Sicherheitshinweise zum Eckradar hinten finden Sie im Abschnitt „Totwinkel-Erkennungssystem (BCW)“ in Kapitel 7.

Systemeinstellungen

Einstellungsfunktionen für das System

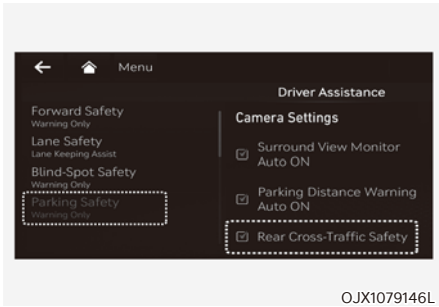

Sicherheit Querverkehr hinten

Wenn der Start-Stop-Knopf in Position ON steht: Wählen Sie im Einstellungsmenü „Driver Assistance → Parking Safety → Rear Cross-Traffic Safety“ (Fahrerassistenz → Parksicherheit → Querverkehr-Sicherheit hinten), um das hintere Querverkehr-Warnsystem einzuschalten bzw. das System zu deaktivieren.

WARNUNG

Wenn der Motor neu gestartet wird, wird das Querverkehr-Sicherheitssystem hinten immer eingeschaltet. Wenn jedoch nach dem Neustart des Motors „Aus“ gewählt wird, sollte der Fahrer stets die Umgebung im Auge behalten und vorsichtig fahren.

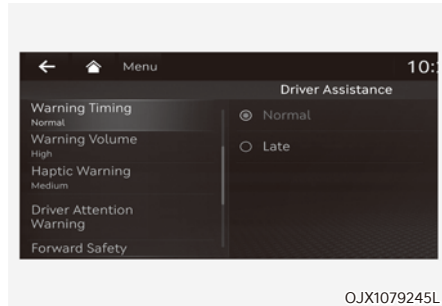

Warnzeitpunkt

Wenn der Start/Stop-Knopf in der Stellung EIN steht, wählen Sie 'Fahrerassistenz → Warnzeit' aus dem Einstellungsmenü, um die erste Warnaktivierung für das Querverkehr-Sicherheitssystem hinten zu ändern.

Bei der Auslieferung des Fahrzeugs wird der Warnzeitpunkt auf „Normal“ gesetzt. Wenn Sie den Warnzeitpunkt ändern, kann sich auch die Warnzeitpunkt anderer Fahrerassistenzsysteme ändern.

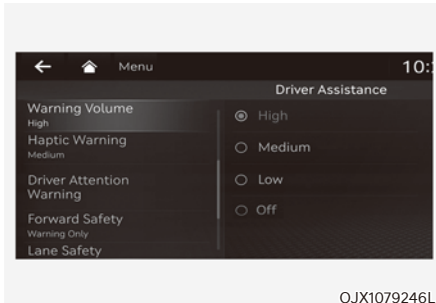

OJX1079246L

Warntonlautstärke

Wählen Sie, wenn der Start/Stop-Knopf in Position ON steht, im Einstellungs Menü die Option „Driver Assistance → Warning Volume“ (Fahrerassistenz → Warntonlautstärke), um die Warntonlautstärke für das hintere Querverkehr-Sicherheitssystem zu ändern.

Wenn jedoch die Warntonlautstärke auf null reduziert ist, schaltet sich die Lenkradvibrationsfunktion ein, wenn sie ausgeschaltet war.

Wenn Sie die Warnlautstärke ändern, kann sich auch die Warnlautstärke anderer Fahrerassistenzsysteme ändern.



VORSICHT

- Die Einstellung des Warnzeitpunkts und der Warntonlautstärke gilt für alle Funktionen des hinteren Querverkehr-Sicherheitssystems.
- Auch wenn „Normal“ für den Warnzeitpunkt ausgewählt ist, kann der Warnzeitpunkt als zu spät empfunden werden, wenn sich Fahrzeuge von der linken und rechten Seite mit hoher Geschwindigkeit nähern.
- Wählen Sie „Late“ (Verzögert) für die Warnung bei geringem Verkehr und niedriger Fahrgeschwindigkeit.

i Informationen

Wenn der Motor wieder gestartet wird, behalten Warnzeit und Lautstärke der Warnung die letzte Einstellung bei.

Systemfunktion

Systemwarnung

Das Querverkehr-Erkennungssystem hinten warnt den Fahrer vor einer Kollision.



ORG3070025

ORG3070066

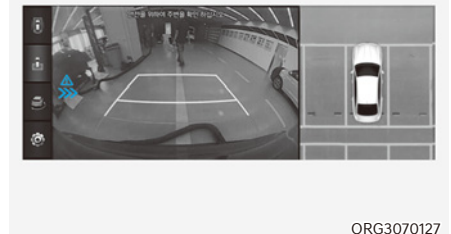

ORG3070127

Kollisionswarnung

- Um den Fahrer vor einem Fahrzeug zu warnen, das sich von der hinteren linken/rechten Seite Ihres Fahrzeugs nähert, blinkt der Außenspiegel, und eine Warnung erscheint auf dem Kombiinstrument. Gleichzeitig ertönt ein Warnton, und das Lenkrad vibriert. Wenn das Rückfahrmonitorsystem aktiviert ist, erscheint zusätzlich eine Warnmeldung auf dem Bildschirm des Infotainmentsystems.

- Das System funktioniert, wenn die folgenden Bedingungen alle erfüllt sind:
 - Der Schalthebel wird in Position R (Rückwärtsgang) gebracht.
 - Die Fahrzeuggeschwindigkeit liegt unter 8 km/h.
 - Das herannahende Fahrzeug befindet sich maximal 25 m von der linken und rechten Seite Ihres Fahrzeugs entfernt.
 - Die Geschwindigkeit des Fahrzeugs, das sich von links und rechts nähert, liegt über 5 km/h.

Informationen

Wenn die Betriebsbedingungen erfüllt sind, wird eine Warnung ausgegeben, wenn sich das Fahrzeug von der linken oder rechten Seite nähert, selbst wenn Ihre Fahrzeuggeschwindigkeit 0 km/h beträgt.



WARNUNG

Beachten Sie die folgenden Sicherheitshinweise, wenn Sie das hintere Querverkehr-Erkennungssystem verwenden:

- Ändern Sie zu Ihrer Sicherheit die Einstellungen, nachdem Sie das Fahrzeug an einem sicheren Ort geparkt haben.
- Wenn die Warnmeldung eines anderen Systems angezeigt oder ein anderer Warnton erzeugt wird, wird die Warnmeldung des hinteren Querverkehr-Erkennungssystems möglicherweise nicht angezeigt und kein Warnton erzeugt.
- Sie überhören möglicherweise den Warnton des hinteren Querverkehr-Erkennungssystems, wenn die Umgebung laut ist.
- Das Querverkehr-Sicherheitssystem hinten kann den Fahrer je nach Fahrbahn und Fahrbedingungen verspätet oder gar nicht warnen.
- Der Fahrer trägt weiterhin die Verantwortung für die Führung des Fahrzeugs. Verlassen Sie sich nicht nur auf das hintere Querverkehrssicherheitssystem. Halten Sie stattdessen einen Sicherheitsabstand ein und treten Sie gegebenenfalls das Bremspedal, um die Fahrgeschwindigkeit zu verringern oder das Fahrzeug zu stoppen.

Systemfehlfunktionen und Einschränkungen

Systemstörung

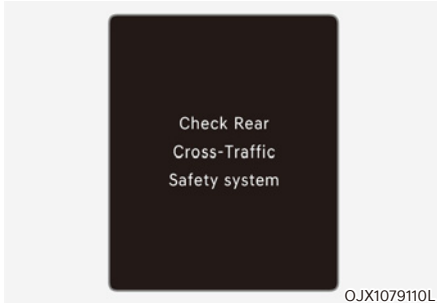

Wenn das hintere Querverkehr-Erkennungssystem nicht richtig funktioniert, erscheint die Warnmeldung „Check Rear Cross-Traffic Safety system“ (hinteres Querverkehr-Erkennungssystem prüfen) auf dem Kombiinstrument, und das System schaltet sich automatisch aus oder wird in seiner Funktionalität eingeschränkt. Wir empfehlen, das System von einem Vertragshändler für Markenprodukte von Genesis prüfen zu lassen.

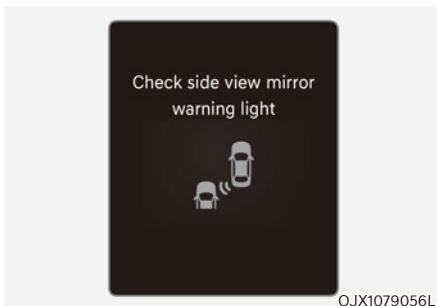

Wenn die Warnleuchte des Außenspiegels nicht richtig funktioniert, erscheint die Warnmeldung „Check side view mirror warning light“ (Außenspiegel-Warnleuchte prüfen) auf dem Kombiinstrument. Wir empfehlen, das System von einem Vertragshändler für Markenprodukte von Genesis prüfen zu lassen.

System deaktiviert



Wenn das hintere Eckradar oder der Sensor am hinteren Stoßfänger durch Fremdkörper wie Schnee oder Regen verdeckt oder ein Anhänger oder Träger installiert ist, können sich die Erkennungseigenschaften verschlechtern, so dass die Funktion des hinteren Querverkehrssicherheitsystems vorübergehend eingeschränkt oder deaktiviert wird.

In diesem Fall erscheint die Warnmeldung, dass das hintere Querverkehr-Erkennungssystem deaktiviert und Die Warnmeldung 'Radar verdeckt' wird auf dem Kombiinstrument angezeigt.

Das System funktioniert wieder normal, nachdem solche Fremdkörper, der Anhänger usw. entfernt wurden.

Wenn das System nach dem Abbau nicht normal funktioniert, sollten Sie das System von einem Vertragshändler für Markenprodukte von Genesis prüfen lassen.

! WARNUNG

- Auch wenn keine Warnmeldung auf dem Kombiinstrument erscheint, funktioniert das hintere Querverkehr-Erkennungssystem möglicherweise nicht richtig.
- Das hintere Querverkehr-Erkennungssystem funktioniert in bestimmten Bereichen nicht einwandfrei (Beispiel: in offenem Gelände), wo nach dem Einschalten des Motors keine Objekte erkannt wurden.

! VORSICHT

Schalten Sie das hintere Querverkehr-Erkennungssystem aus, wenn Sie einen Anhänger, Träger usw. installieren, oder entfernen Sie den Anhänger, Träger usw., um das hintere Querverkehr-Erkennungssystem zu verwenden.

Einschränkungen des Systems

Das hintere Querverkehr-Erkennungssystem funktioniert möglicherweise nicht richtig oder wird unter den folgenden Umständen unerwartet aktiviert:

- Abfahrt von Stellen, wo Bäume oder Gras über die Straße wuchern.
- Abfahrt bei nasser Straße
- Zu hohe oder zu niedrige Geschwindigkeit des herannahenden Fahrzeugs

! VORSICHT

Weitere Einzelheiten zu den Einschränkungen des hinteren Eckradars finden Sie im Abschnitt „Totwinkel-Erkennungssystem (BCW)“ in Kapitel 7.

! WARNUNG

- Fahrten in der Nähe eines Fahrzeugs oder einer Konstruktion

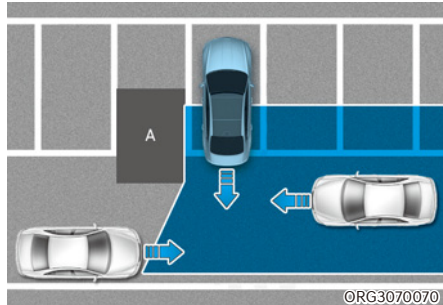

[A]: Bauten

Das hintere Querverkehr-Erkennungssystem kann beim Fahren in der Nähe eines Fahrzeugs oder einer Konstruktion in der Funktionalität eingeschränkt sein und sich von links oder rechts nähernde Fahrzeuge möglicherweise nicht erkennen. In diesem Fall warnt das System den Fahrer unter Umständen nicht, wenn dies erforderlich ist.

Prüfen Sie beim Zurücksetzen immer Ihre Umgebung.

- Wenn sich das Fahrzeug in einer komplexen Parkumgebung befindet

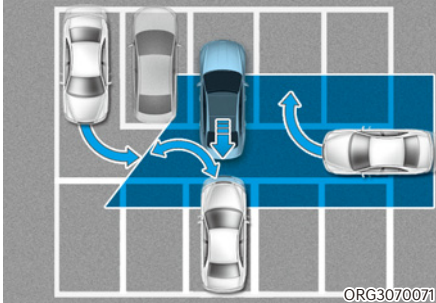

Das hintere Querverkehr-Erkennungssystem kann Fahrzeuge erkennen, die neben Ihrem Fahrzeug einparken oder ausparken (Beispiel: ein Fahrzeug, das neben Ihrem Fahrzeug ausparkt, hinter Ihnen ein- oder ausparkt, ein Fahrzeug, das sich beim Wenden Ihrem Fahrzeug nähert usw.). In diesem Fall kann das System den Fahrer warnen, obwohl keine Gefahr besteht.

Prüfen Sie beim Zurücksetzen immer Ihre Umgebung.

- Wenn das Fahrzeug schräg geparkt ist

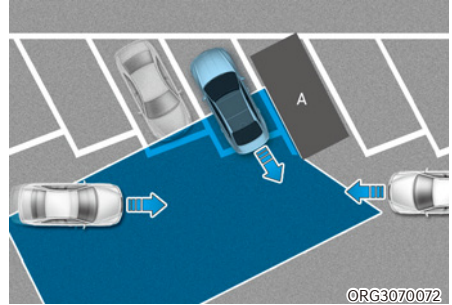

[A]: Fahrzeug

Das hintere Querverkehr-Erkennungssystem kann beim diagonalen Rückwärtsfahren in seiner Funktionalität eingeschränkt sein und sich von links oder rechts nähernde Fahrzeuge möglicherweise nicht erkennen. In diesem Fall warnt das System den Fahrer unter Umständen nicht, wenn dies erforderlich ist.

Prüfen Sie beim Zurücksetzen immer Ihre Umgebung.

- Wenn sich das Fahrzeug auf/in der Nähe einer Steigung befindet.

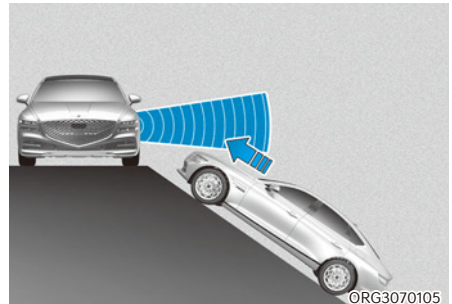

Das hintere Querverkehr-Erkennungssystem kann in seiner Funktionalität eingeschränkt sein, wenn sich das Fahrzeug auf oder an einer Steigung oder einem Gefälle befindet und erkennt dann das sich von links oder rechts nähernde Fahrzeug möglicherweise nicht. In diesem Fall warnt das System den Fahrer unter Umständen nicht, wenn dies erforderlich ist.

Prüfen Sie beim Zurücksetzen immer Ihre Umgebung.

- Einparken in der Nähe von Bauten.

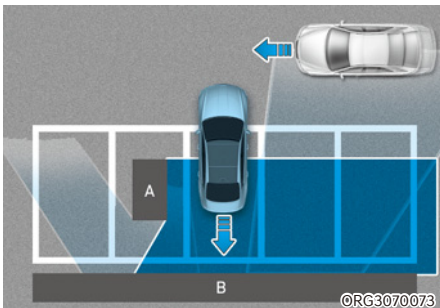

[A]: Konstruktion, [B]:Wand

Das hintere Querverkehr-Erkennungssystem kann Fahrzeuge erkennen, die vor Ihnen vorbeifahren, wenn Sie rückwärts in eine Parklücke mit einer Wand oder Konstruktion im Heck- oder Seitenbereich einparken. In diesem Fall kann das System den Fahrer warnen, obwohl keine Gefahr besteht.

Prüfen Sie beim Zurücksetzen immer Ihre Umgebung.

- Wenn das Fahrzeug rückwärts eingeparkt wird.

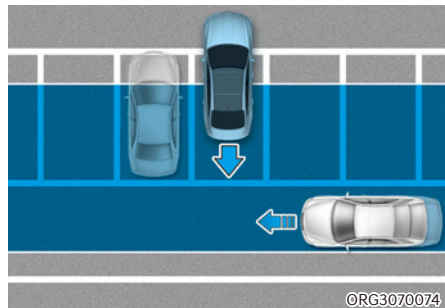

Das hintere Querverkehr-Erkennungssystem kann Fahrzeuge erkennen, die hinter Ihnen vorbeifahren, wenn Sie rückwärts in eine Parklücke einparken. In diesem Fall kann das System den Fahrer warnen, obwohl keine Gefahr besteht.

Prüfen Sie beim Zurücksetzen immer Ihre Umgebung.



WARNUNG

- Das Querverkehr-Sicherheitssystem hinten funktioniert eventuell nicht einwandfrei, wenn Störungen durch elektromagnetische Wellen vorliegen.
- Das hintere Querverkehr-Sicherheitssystem darf erst 3 Sekunden nach dem Start des Fahrzeugs oder der Initialisierung der hinteren Eckradargeräte in Betrieb genommen werden.

HINTERES QUERVERKEHR-ERKENNUNGSSYSTEM (RCCA) (AUSSTATTUNGSABHÄNGIG)

Das hintere Querverkehr-Erkennungssystem soll Fahrzeuge erkennen, die sich beim Zurücksetzen des Fahrzeugs von der linken und rechten Seite nähern, und den Fahrer mit einer Warnmeldung und einem Warnton auf eine drohende Kollision hinweisen. Auch die Bremsung wird unterstützt, um eine Kollision zu verhindern.

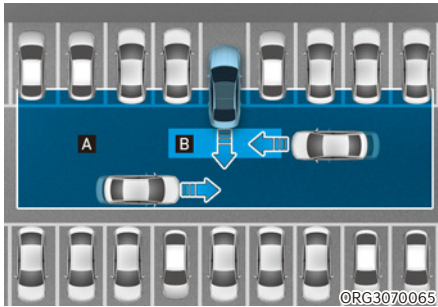

- [A]: Betriebsbereich des hinteren Querverkehr-Kollisionsvermeidungsassistenten,
 [B]: Betriebsbereich des hinteren Querverkehr-Kollisionsvermeidungsassistenten



VORSICHT

Der Zeitpunkt der Warnung kann je nach Fahrzeuggeschwindigkeit des herannahenden Fahrzeugs variieren.



Informationen

Im folgenden Text werden das hintere Querverkehr-Erkennungssystem und der hintere Querverkehr-Kollisionsvermeidungsassistent als hinteres Querverkehr-Sicherheitssystem bezeichnet.

Erkennungssensor

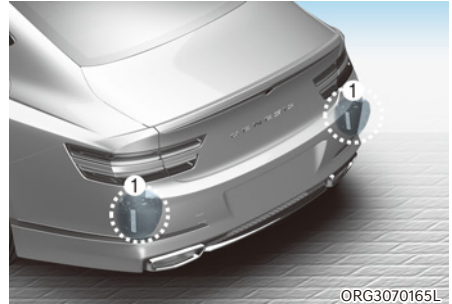

[1]: Eckradar hinten

Die genaue Position der Sensoren ist im Bild oben zu sehen.



VORSICHT

Weitere Einzelheiten zu den Vorsichtsmaßnahmen des Eckradars hinten finden Sie im Abschnitt „Totwinkelkollisionsvermeidungsassistent (BCA)“ in Kapitel 7.

Systemeinstellungen Einstellungsfunktionen für das System

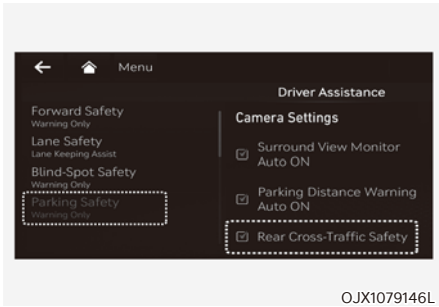

Sicherheit Querverkehr hinten

Wenn der Start/Stop-Knopf in Position ON steht: Wählen Sie im Einstellungs Menü „Driver Assistance → Parking Safety → Rear Cross-Traffic Safety“ (Fahrerassistenz → Parksicherheit → Querverkehr-Sicherheit hinten), um das hintere Querverkehr-Warnsystem einzuschalten bzw. das System zu deaktivieren.

WARNUNG

Wenn der Motor neu gestartet wird, wird das Querverkehr-Sicherheitssystem hinten immer eingeschaltet. Wenn jedoch nach dem Neustart des Motors „Aus“ gewählt wird, sollte der Fahrer stets die Umgebung im Auge behalten und vorsichtig fahren.

Informationen

Zu den Einstellungen für das hintere Querverkehr-Erkennungssystem gehören das Querverkehrs-Warnsystem und der hintere Querverkehrs-Kollisionsvermeidungsassistent.

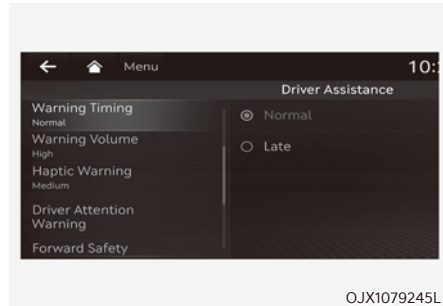

Warnzeitpunkt

Wenn der Start/Stop-Knopf in der Stellung EIN steht, wählen Sie 'Fahrerassistenz → Warnzeit' aus dem Einstellungs Menü, um die erste Warnaktivierung für das Querverkehr-Sicherheitssystem hinten zu ändern.

Bei der Auslieferung des Fahrzeugs wird der Warnzeitpunkt auf „Normal“ gesetzt. Wenn Sie den Warnzeitpunkt ändern, kann sich auch die Warnzeitpunkt anderer Fahrerassistenzsysteme ändern.

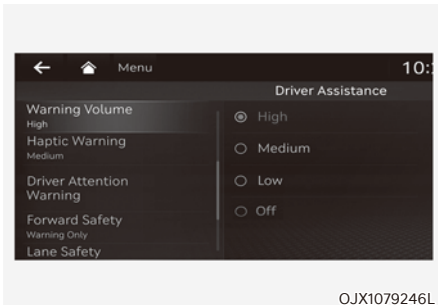

OJX1079246L

Warntonlautstärke

Wählen Sie, wenn der Start/Stop-Knopf in Position ON steht, im Einstellungsmenü die Option „Driver Assistance → Warning Volume“ (Fahrerassistenz → Warntonlautstärke), um die Warntonlautstärke für das hintere Querverkehr-Sicherheitssystem zu ändern.

Wenn jedoch die Warntonlautstärke auf null reduziert ist, schaltet sich die Lenkradvibrationsfunktion ein, wenn sie ausgeschaltet war.

Wenn Sie die Warnlautstärke ändern, kann sich auch die Warnlautstärke anderer Fahrerassistenzsysteme ändern.



VORSICHT

- Die Einstellung des Zeitpunkts und der Warntonlautstärke gilt für alle Funktionen des hinteren Querverkehr-Kollisionsvermeidungsassistenten.
- Auch wenn „Normal“ für den Warnzeitpunkt ausgewählt ist, kann der Warnzeitpunkt als zu spät empfunden werden, wenn sich Fahrzeuge von der linken und rechten Seite mit hoher Geschwindigkeit nähern.
- Wählen Sie „Late“ (Verzögert) für die Warnung bei geringem Verkehr und niedriger Fahrgeschwindigkeit.

i Informationen

Wenn der Motor wieder gestartet wird, behalten Warnzeit und Lautstärke der Warnung die letzte Einstellung bei.

Systemfunktion

Systemwarnung und -steuerung

Das hintere Querverkehr-Sicherheitssystem warnt und steuert das Fahrzeug je nach Kollisionsgefahr: „Kollisionswarnung“, „Notbremsung“ und „Fahrzeug anhalten und Bremskontrolle beenden“.

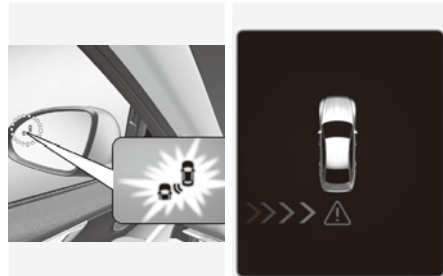

ORG3070025

ORG3070066

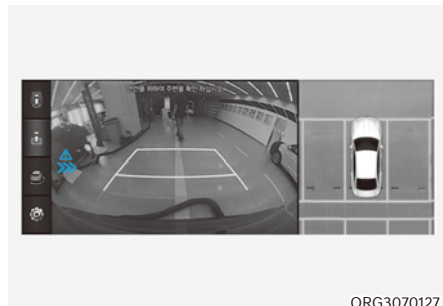

ORG3070127

Kollisionswarnung

- Um den Fahrer vor einem sich von der hinteren linken/rechten Seite seines Fahrzeugs nähernden Fahrzeug zu warnen, blinkt die Warnleuchte am Außenspiegel, und eine Warnung erscheint auf dem Kombiinstrument. Gleichzeitig ertönt ein Warnton, und das Lenkrad vibriert. Wenn das Rückfahrmonitorsystem aktiviert ist, erscheint zusätzlich eine Warnmeldung auf dem Bildschirm des Infotainmentsystems.

- Das System funktioniert, wenn die folgenden Bedingungen alle erfüllt sind:
 - Der Schalthebel wird in Position R (Rückwärtsgang) gebracht.
 - Die Fahrzeuggeschwindigkeit liegt unter 8 km/h.
 - Das herannahende Fahrzeug befindet sich maximal 25 m von der linken und rechten Seite Ihres Fahrzeugs entfernt.
 - Die Geschwindigkeit des Fahrzeugs, das sich von links und rechts nähert, liegt über 5 km/h.

i Informationen

Wenn die Betriebsbedingungen erfüllt sind, wird eine Warnung ausgegeben, wenn sich das Fahrzeug von der linken oder rechten Seite nähert, selbst wenn Ihre Fahrzeuggeschwindigkeit 0 km/h beträgt.



Notbremsung

- Um den Fahrer vor einem Fahrzeug zu warnen, das sich von der hinteren linken/rechten Seite seines Fahrzeugs nähert, blinkt die Warnleuchte am Außenspiegel, und eine Warnmeldung erscheint auf dem Kombiinstrument. Gleichzeitig ertönt ein Warnton, und das Lenkrad vibriert. Wenn das Rückfahrmonitorsystem aktiviert ist, erscheint zusätzlich eine Warnmeldung auf dem Bildschirm des Infotainmentsystems.

- Das System funktioniert, wenn die folgenden Bedingungen alle erfüllt sind:
 - Der Schalthebel wird in Position R (Rückwärtsgang) gebracht.
 - Die Fahrzeuggeschwindigkeit liegt unter 8 km/h.
 - Das sich nähernde Fahrzeug ist maximal etwa 1,5 m von der linken und rechten Seite Ihres Fahrzeugs entfernt.
 - Die Geschwindigkeit des Fahrzeugs, das sich von links und rechts nähert, liegt über 5 km/h.
- Notbremsungen werden unterstützt, um Kollisionen mit sich von links und rechts nähernden Fahrzeugen zu verhindern.



WARNUNG

Die Bremssteuerung wird in folgenden Fällen beendet:

- Das sich nähernde Fahrzeug befindet sich außerhalb des Erkennungsbereichs.
- Das sich nähernde Fahrzeug fährt hinter Ihrem Fahrzeug vorbei.
- Das sich nähernde Fahrzeug fährt nicht auf Ihr Fahrzeug zu.
- Die Geschwindigkeit des sich nähernden Fahrzeugs sinkt.
- Der Fahrer tritt das Bremspedal mit ausreichender Kraft.

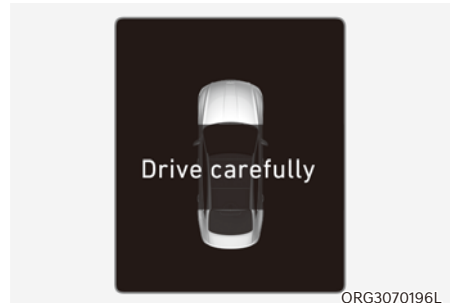

ORG3070196L

Fahrzeug anhalten und Bremssteuerung beenden

- Wenn das Fahrzeug aufgrund einer Notbremsung angehalten wurde, erscheint die Warnmeldung „Drive carefully“ (Vorsichtig fahren) auf dem Kombiinstrument.
- Zur Sicherheit sollte der Fahrer sofort das Bremspedal betätigen und die Umgebung prüfen.
- Die Bremssteuerung wird beendet, sobald das Fahrzeug durch eine Notbremsung für ca. 2 Sekunden angehalten wurde.
- Bei einer Notbremsung wird die Bremssteuerung durch das System automatisch aufgehoben, wenn der Fahrer das Gaspedal kräftig betätigt.



WARNUNG

Beachten Sie die folgenden Sicherheitshinweise, wenn Sie das hintere Querverkehr-Erkennungssystem verwenden:

- Ändern Sie zu Ihrer Sicherheit die Einstellungen, nachdem Sie das Fahrzeug an einem sicheren Ort geparkt haben.
- Wenn die Warnmeldung eines anderen Systems angezeigt oder ein anderer Warnton erzeugt wird, wird die Warnmeldung des hinteren Querverkehr-Erkennungssystems möglicherweise nicht angezeigt und kein Warnton erzeugt.
- Sie überhören möglicherweise den Warnton des hinteren Querverkehr-Erkennungssystems, wenn die Umgebung laut ist.
- Das Querverkehr-Sicherheitssystem hinten wird eventuell nicht aktiviert, wenn der Fahrer auf das Bremspedal tritt, um eine Kollision zu vermeiden.
- Während des Betriebs des Querverkehr-Sicherheitssystems hinten kann das Fahrzeug plötzlich anhalten und dabei Insassen verletzen und lose Gegenstände können zu Gefahren werden. Lassen Sie den Sicherheitsgurt immer angelegt und sichern Sie lose Gegenstände.
- Selbst wenn beim Querverkehr-Sicherheitssystem hinten ein Problem auftritt, funktioniert die Standardbremse des Fahrzeugs normal.
- Das Querverkehr-Sicherheitssystem hinten funktioniert nicht in allen Situationen und kann nicht alle Kollisionen verhindern.
- Bei einer Notbremsung wird die Bremssteuerung durch das System automatisch aufgehoben, wenn der Fahrer das Gaspedal kräftig tritt oder das Fahrzeug abrupt einlenkt.

- Der Fahrer trägt weiterhin die Verantwortung für die Führung des Fahrzeugs. Verlassen Sie sich nicht nur auf das hintere Querverkehrssicherheitssystem. Halten Sie stattdessen einen Sicherheitsabstand ein und treten Sie gegebenenfalls das Bremspedal, um die Fahrgeschwindigkeit zu verringern oder das Fahrzeug zu stoppen.
- Testen Sie das Querverkehr-Erkennungssystem hinten niemals absichtlich an Personen, Tieren, Gegenständen usw. Dies könnte zu schweren Verletzungen oder zum Tod führen.



VORSICHT

Die Bremssteuerung funktioniert je nach Status der ESC (elektronischen Stabilitätskontrolle) nicht richtig.

Nur in den folgenden Situationen wird eine Warnung ausgegeben:

- Die ESC-Warnleuchte (Elektronische Stabilitätskontrolle) leuchtet.
- Die ESC (Elektronische Stabilitätskontrolle) wird für eine andere Funktion benötigt.



Informationen

- Wenn das System die Bremsung unterstützt, muss der Fahrer beachten, dass der Bremsassistent innerhalb von 2 Sekunden beendet wird. Der Fahrer muss sofort das Bremspedal treten und die Umgebung des Fahrzeugs prüfen.
- Die Bremssteuerung wird beendet, wenn der Fahrer das Bremspedal mit ausreichender Kraft betätigt.
- Nach Schalten in Position R (Rückwärtsgang) wird die Bremssteuerung einmalig für das linke und das rechte Fahrzeug aktiviert.

Systemfehlfunktionen und Einschränkungen

Systemstörung

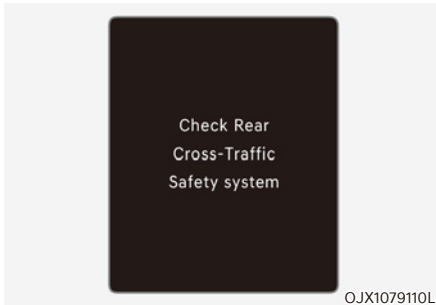

Wenn das hintere Querverkehr-Erkennungssystem nicht richtig funktioniert, erscheint die Warnmeldung „Check Rear Cross-Traffic Safety system“ (hinteres Querverkehr-Erkennungssystem prüfen) auf dem Kombiinstrument, und das System schaltet sich automatisch aus oder wird in seiner Funktionalität eingeschränkt. Wir empfehlen, das System von einem Vertragshändler für Markenprodukte von Genesis prüfen zu lassen.

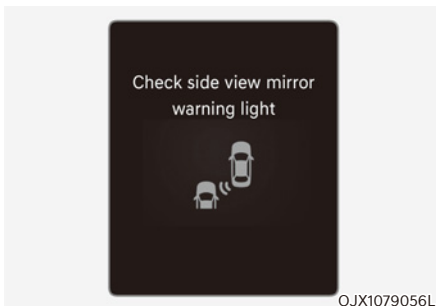

Wenn die Warnleuchte des Außenspiegels nicht richtig funktioniert, erscheint die Warnmeldung „Check side view mirror warning light“ (Außenspiegel-Warnleuchte prüfen) auf dem Kombiinstrument. Wir empfehlen, das System von einem Vertragshändler für Markenprodukte von Genesis prüfen zu lassen.

System deaktiviert



Wenn die hintere Stoßstange um das hintere Radar oder den hinteren Sensor mit Fremdkörpern wie Schnee oder Regen bedeckt oder ein Anhänger oder Träger installiert ist, können sich die Erkennungseigenschaften verschlechtern, so dass die Funktion des hintere Querverkehr-Erkennungssystems vorübergehend eingeschränkt oder deaktiviert wird.

In diesem Fall erscheint die Warnmeldung, dass das hintere Querverkehr-Erkennungssystem deaktiviert und Die Warnmeldung 'Radar verdeckt' wird auf dem Kombiinstrument angezeigt.

Das System funktioniert wieder normal, nachdem solche Fremdkörper, der Anhänger usw. entfernt wurden.

Wenn das System nach dem Abbau nicht normal funktioniert, sollten Sie das System von einem Vertragshändler für Markenprodukte von Genesis prüfen lassen.



WARNUNG

- Auch wenn keine Warnmeldung auf dem Kombiinstrument erscheint, funktioniert das hintere Querverkehr-Erkennungssystem möglicherweise nicht richtig.
- Das hintere Querverkehr-Erkennungssystem funktioniert in bestimmten Bereichen nicht einwandfrei (Beispiel: in offenem Gelände), wo nach dem Einschalten des Motors keine Objekte erkannt wurden.



VORSICHT

Schalten Sie das hintere Querverkehr-Erkennungssystem aus, wenn Sie einen Anhänger, Träger usw. installieren, oder entfernen Sie den Anhänger, Träger usw., um das hintere Querverkehr-Erkennungssystem zu verwenden.

Einschränkungen des Systems

Das hintere Querverkehr-Erkennungssystem funktioniert möglicherweise nicht richtig oder wird unter den folgenden Umständen unerwartet aktiviert:

- Abfahrt von Stellen, wo Bäume oder Gras über die Straße wuchern.
- Abfahrt bei nasser Straße
- Zu hohe oder zu niedrige Geschwindigkeit des herannahenden Fahrzeugs

Die Bremssteuerung funktioniert möglicherweise nicht, die Aufmerksamkeit des Fahrers ist unter folgenden Umständen erforderlich:

- Das Fahrzeug vibriert stark, weil es über eine unebene, holprige Straße oder einen Betonstreifen fährt
- Bei Fahrten auf rutschigem Untergrund aufgrund von Schnee, Wasserpfützen, Eis usw.
- Bei zu niedrigem Reifendruck oder beschädigtem Reifen
- Nach Instandsetzung der Bremse
- Der ferngesteuerte intelligente Parkassistent ist in Betrieb (ausstattungsabhängig)



VORSICHT

Weitere Einzelheiten zu den Einschränkungen des Eckradars hinten finden Sie im Abschnitt „Totwinkelkollisionsvermeidungsassistent (BCA)“ in Kapitel 7.



WARNUNG

- Fahrten in der Nähe eines Fahrzeugs oder einer Konstruktion

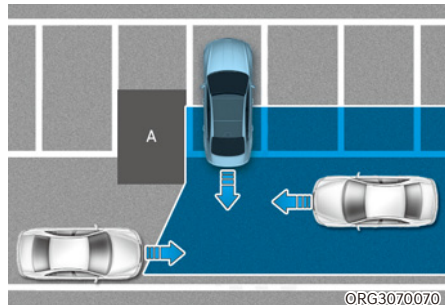

[A]: Bauten

Das hintere Querverkehr-Erkennungssystem kann beim Fahren in der Nähe eines Fahrzeugs oder einer Konstruktion in der Funktionalität eingeschränkt sein und sich von links oder rechts nähernde Fahrzeuge möglicherweise nicht erkennen. In diesem Fall warnt das System den Fahrer möglicherweise nicht und steuert die Bremsen nicht, wenn dies erforderlich ist. Prüfen Sie beim Zurücksetzen immer Ihre Umgebung.

- Wenn sich das Fahrzeug in einer komplexen Parkumgebung befindet

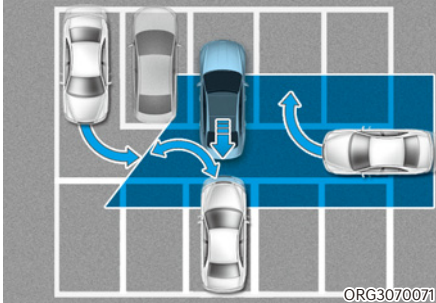

Das hintere Querverkehr-Erkennungssystem kann Fahrzeuge erkennen, die neben Ihrem Fahrzeug einparken oder ausparken (Beispiel: ein Fahrzeug, das neben Ihrem Fahrzeug ausparkt, hinter Ihnen ein- oder ausparkt, ein Fahrzeug, das sich beim Wenden Ihrem Fahrzeug nähert usw.). In diesem Fall kann das System den Fahrer unnötig alarmieren und die Bremse betätigen. Prüfen Sie beim Zurücksetzen immer Ihre Umgebung.

- Wenn das Fahrzeug schräg geparkt ist

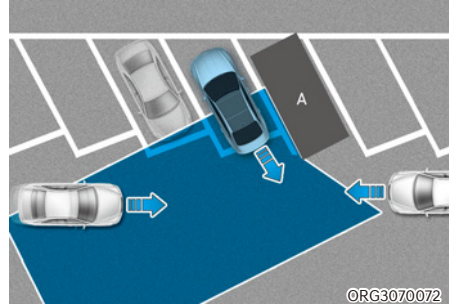

[A]: Fahrzeug

Das hintere Querverkehr-Erkennungssystem kann beim diagonalen Rückwärtsfahren in seiner Funktionalität eingeschränkt sein und sich von links oder rechts nähernde Fahrzeuge möglicherweise nicht erkennen. In diesem Fall warnt das System den Fahrer möglicherweise nicht und steuert die Bremsen nicht, wenn dies erforderlich ist. Prüfen Sie beim Zurücksetzen immer Ihre Umgebung.

- Wenn sich das Fahrzeug auf/in der Nähe einer Steigung befindet.

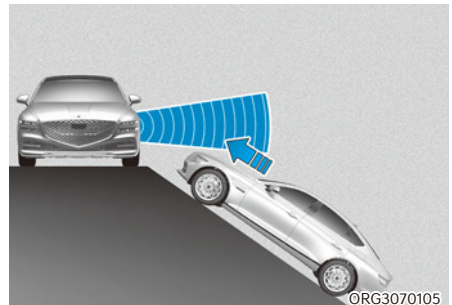

Das hintere Querverkehr-Erkennungssystem kann in seiner Funktionalität eingeschränkt sein, wenn sich das Fahrzeug auf oder an einer Steigung oder einem Gefälle befindet und erkennt dann das sich von links oder rechts nähernde Fahrzeuge möglicherweise nicht. In diesem Fall warnt das System den Fahrer möglicherweise nicht und steuert die Bremsen nicht, wenn dies erforderlich ist. Prüfen Sie beim Zurücksetzen immer Ihre Umgebung.

- Einparken in der Nähe von Bauten.

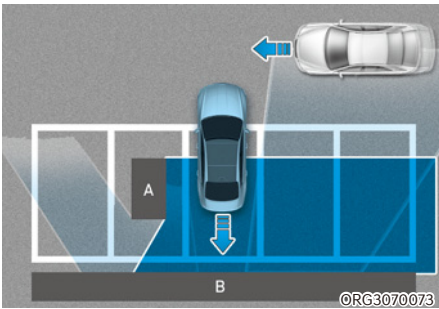

[A]: Konstruktion, [B]:Wand

Das hintere Querverkehr-Erkennungssystem kann Fahrzeuge erkennen, die vor Ihnen vorbeifahren, wenn Sie rückwärts in eine Parklücke mit einer Wand oder Konstruktion im Heck- oder Seitenbereich einparken. In diesem Fall kann das System den Fahrer unnötig alarmieren und die Bremse betätigen.

Prüfen Sie beim Zurücksetzen immer Ihre Umgebung.

- Wenn das Fahrzeug rückwärts eingeparkt wird.

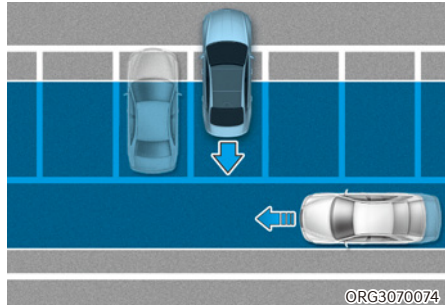

Das hintere Querverkehr-Erkennungssystem kann Fahrzeuge erkennen, die hinter Ihnen vorbeifahren, wenn Sie rückwärts in eine Parklücke einparken. In diesem Fall kann das System den Fahrer unnötig alarmieren und die Bremse betätigen.

Prüfen Sie beim Zurücksetzen immer Ihre Umgebung.

WARNUNG

- Wenn Sie einen Anhänger ziehen oder ein anderes Fahrzeug abschleppen wird empfohlen, das Querverkehr-Sicherheitssystem hinten aus Sicherheitsgründen auszuschalten.
- Das Querverkehr-Sicherheitssystem hinten funktioniert eventuell nicht einwandfrei, wenn Störungen durch elektromagnetische Wellen vorliegen.
- Das Querverkehr-Sicherheitssystem hinten funktioniert möglicherweise nach dem Start des Fahrzeugs oder der Initialisierung der Eckradarsensoren 15 Sekunden lang nicht.

EINPARKHILFE-WARNSYSTEM VORN UND HINTEN (PDW) (AUSSTATTUNGSABHÄNGIG)

Die Einparkhilfe vorn und hinten warnt den Fahrer vor einem Hindernis, wenn das Fahrzeug mit niedriger Geschwindigkeit vorwärts oder rückwärts fährt.



WARNUNG

- Die Einparkhilfe vorn und hinten ist ein zusätzliches System. Die Funktion des Systems kann durch viele Faktoren (einschließlich äußere Einflüsse) beeinträchtigt werden. Es liegt in der Verantwortung des Fahrers, vor und während des Einparkens stets die Vorder- und Rückansicht zu prüfen.
- Achten Sie beim Einparken auf die Nähe von Objekten, Fußgängern und vor allem Kinder.
Einige Objekte können aufgrund ihrer Entfernung, Größe oder Materialbeschaffung nicht von den Ultraschallsensoren erkannt werden. Alle diese Eigenschaften können die Effektivität der Sensoren beeinträchtigen.
- Ihre Neuwagengarantie deckt weder Sachschäden des Fahrzeugs noch Personenschäden der Insassen durch eine Fehlfunktion der Einparkhilfe ab.

Erkennungssensor

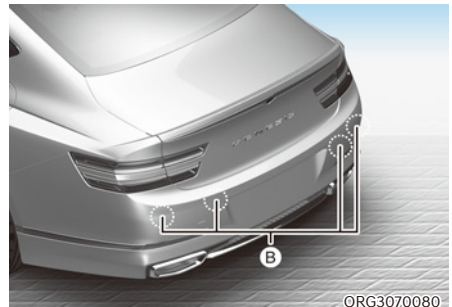
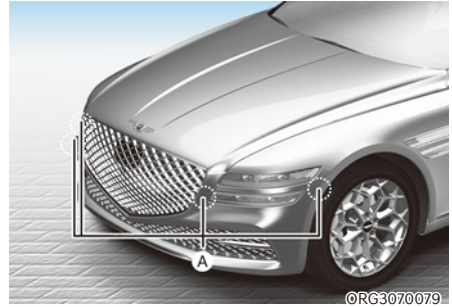

[A]: Ultraschallsensoren vorn,
[B]: Ultraschallsensoren hinten

Die genaue Position der Sensoren ist im Bild oben zu sehen.



VORSICHT

Beachten Sie die folgenden Sicherheitshinweise, um die optimalen Eigenschaften des Erkennungssensors aufrechtzuerhalten:

- Demontieren Sie niemals den -Erkennungssensor oder die Sensorbaugruppe und vermeiden Sie Schlagbeanspruchung.
 - Wenn die Erkennungssensoren ersetzt oder repariert wurden, sollten Sie Ihr Fahrzeug von einem Vertragshändler für Markenprodukte von Genesis prüfen lassen.
 - Die Einparkhilfe vorn/hinten funktioniert in folgenden Fällen nicht einwandfrei:
 - Der Sensor ist vereist.
 - Der Sensor ist durch Fremdkörper wie Schnee oder Wasser verdeckt.
(Das System funktioniert wieder normal, wenn diese Fremdkörper entfernt werden.)
 - Die Einparkhilfe vorn und hinten funktioniert möglicherweise in folgenden Fällen nicht richtig:
 - Bei Fahrten auf unebenen Straßen, Schotterstraßen oder im Gebüsch
 - In der Nähe des Sensors befinden sich Objekte, die Ultraschallwellen erzeugen, wie Fahrzeughupen, laute Motorradmotoren oder LKW-Druckluftbremsen.
 - Bei starkem Regen und Sprühwasser
 - Es befinden sich Funksender oder Mobiltelefone in der Nähe des Sensors
 - Die Sensoren sind mit Schnee bedeckt.
- Beeinträchtigung durch die Sensoren eines anderen Fahrzeugs
 - Wasser fließt über die Oberfläche des Sensors
 - Das Nummernschild ist an anderer Stelle als vorgesehen installiert.
- Unter den folgenden Umständen kann die Erkennungsreichweite abnehmen:
 - Der Sensor ist durch Fremdkörper wie Schnee oder Wasser verdeckt.
(Das System funktioniert wieder normal, wenn diese Fremdkörper entfernt werden.)
 - Das Wetter ist extrem heiß oder kalt.
 - Die folgenden Objekte werden möglicherweise nicht erkannt:
 - Spitze oder dünne Objekte, z. B. Seile, Ketten oder schmale Pfosten.
 - Gegenstände/Objekte, die das Sensorsignal absorbieren können, z. B. Kleidung, Schaumstoff oder Schnee.
 - Bei Objekten, die kleiner als 100 cm und im Durchmesser kleiner als 14 cm sind.

Systemeinstellungen

System EIN/AUS schalten

- Drücken Sie die Taste der Einparkhilfe (P ) , um die Warnung für die Einparkhilfe vorn und hinten zu aktivieren. Drücken Sie die Taste erneut, um das System auszuschalten.
- Wenn der Start/Stop-Knopf in Position ON steht und im Einstellungs Menü die Option „Driver Assistance → Parking Safety → Parking Distance Warning Auto On“ (Fahrerassistenz → Parksicherheit → Einparkhilfe Auto Ein) gewählt wird, leuchtet die Kontrollleuchte der Taste der Einparkhilfe (P ) auf. Das System wird aktiviert, wenn die Geschwindigkeit unter 10 km/h liegt.

Wenn die Fahrzeuggeschwindigkeit 10 km/h überschreitet, warnt das System den Fahrer nicht, auch wenn Objekte erkannt werden.

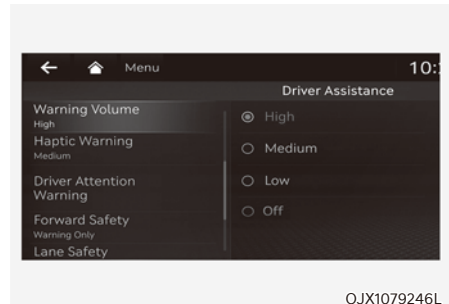

Warntonlautstärke

Wenn der Start/Stop-Knopf in Position ON steht, wählen Sie bei eingeschaltetem Start/Stop-Knopf im Einstellungs Menü die Option „Driver Assistance → Warning Volume“ (Fahrerassistenz → Warntonlautstärke), um die Warntonlautstärke für die Einparkhilfe vorn und hinten auf „Hoch“, „Mittel“, „Niedrig“ oder „Aus“ zu ändern.



Aber selbst wenn 'Aus' gewählt ist, schaltet sich die Lautstärke des Systems nicht ab, sondern die Lautstärke wird als 'Niedrig' ausgegeben.

Wenn Sie die Warnlautstärke ändern, kann sich auch die Warnlautstärke anderer Fahrerassistenzsysteme ändern.

Systemfunktion

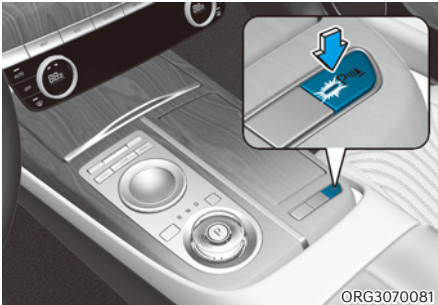
Funktionsvoraussetzungen



- Wenn die Parksicherheitstaste (P ) bei laufendem Motor gedrückt wird, leuchtet die Tastenkontrollleuchte auf und leuchtet weiter, wenn sich das Fahrzeug vorwärts oder rückwärts bewegt.
 - Wenn die Taste ausgeschaltet ist (Kontrollleuchte der Taste leuchtet nicht), schaltet sich das System automatisch ein, wenn Sie den Ganghebel in Position R (Rückwärtsgang) bringen.
- Die Einparkhilfe vorn und hinten funktioniert möglicherweise bei Geschwindigkeiten über 5 km/h nicht richtig. Bei Fahrzeuggeschwindigkeiten über 10 km/h warnt das System den Fahrer nicht, und bei Fahrzeuggeschwindigkeiten über 20 km/h schaltet sich das System aus (Kontrollleuchte der Taste erlischt).
 - * Wenn das System mit einem Heckkollisionsvermeidungsassistenten oder einer intelligenten Einparkhilfe ausgestattet ist, schaltet sich die Einparkhilfe vorn und hinten aus (Kontrollleuchte der Taste erlischt), wenn die Fahrzeuggeschwindigkeit über 30 km/h liegt.
- Obwohl Sie wieder unter 20 km/h fahren, schaltet sich das System nicht ein. Drücken Sie ggf. die Taste der Einparkhilfe (P ) .
- Wenn ein Hindernis erkannt wird, wird es am Kombiinstrument und auf dem Bildschirm des Infotainmentsystems angezeigt.
 - Wenn mehr als zwei Objekte gleichzeitig erkannt werden, wird auf das nächstgelegene Objekt mit einem Warnton hingewiesen.

Akustische Warnsignale

Abstand zum Objekt		Warnleuchte		Warnton
		Vorwärts fahren	Rückwärts fahren	
60–100 cm	Vorn		-	Warnton ertönt in Intervallen
60–120 cm	Hinten	-		Warnton ertönt in Intervallen
30–60 cm	Vorn			Piept häufiger
	Hinten	-		
weniger als 30 cm	Vorn			Piept kontinuierlich
	Hinten	-		

- Die entsprechende Anzeige leuchtet auf, wenn jeder Ultraschallsensor ein Objekt in seinem Erkennungsbereich erkennt.
- Nur die vorderen Sensoren warnen den Fahrer bei Vorwärtsfahrt. Bei Rückwärtsfahrt warnen die hinteren und vorderen Sensoren den Fahrer. Das Objekt darf jedoch nur maximal 60 cm von den Sensoren an der Vorderseite entfernt sein, damit diese reagieren.
- Wenn sich ein Objekt näher als 30 cm von den Ultraschallsensoren entfernt befindet, kann es vorkommen, dass die Sensoren das Objekt nicht erkennen oder ein Sensor außerhalb des Erkennungsbereichs den Fahrer warnt.
- Die Abstandswarnung kann je nach Fahrzeuggeschwindigkeit oder Hindernisform auch nicht nacheinander erfolgen.
- Die Anzeigen und Warntöne können von der Abbildung abweichen, wenn sich Hindernisse in der Mitte des Sensors oder in unmittelbarer Nähe des Fahrzeugs befinden oder aus anderen Gründen.
- Die Form der Anzeige in der Abbildung kann vom tatsächlichen Fahrzeug abweichen.

Systemfehlfunktionen und Sicherheitshinweise

Systemstörung

Die Einparkhilfe vorn und hinten verfügt über eine Selbstdiagnosefunktion, die feststellen kann, ob der Ultraschallsensor ordnungsgemäß funktioniert. Nach dem Start des Motors ertönt ein Piepton, wenn der Ganghebel auf R (Rückwärtsgang) gestellt wird, und zeigt so an, dass das System normal arbeitet.

Wenn jedoch einer oder mehrere der folgenden Punkte auftreten, prüfen Sie zunächst, ob der Ultraschallsensor beschädigt ist oder ob sich das System in einem nicht betriebsbereiten Zustand befindet. Wenn das System immer noch nicht ordnungsgemäß funktioniert, sollten Sie das System von einem Vertragshändler für Markenprodukte von Genesis prüfen lassen.

- Die akustische Warnung ertönt nicht.
- Der Summer ertönt intermittierend.
- Die Warnmeldung „Parksensor-Fehler oder Blockierung“ erscheint auf dem Kombiinstrument.



Sicherheitshinweise für das System

- Die Funktion der Einparkhilfe hinten kann beeinträchtigt sein, wenn die Höhe des Stoßfängers oder die Position der Ultraschallsensoren verändert oder diese beschädigt wurden. Jegliche Ausstattungsteile oder Zubehöre, die nicht ab Werk eingebaut wurden, können die Sensorleistung ebenfalls stören.
- Wenn die Sensoren vereist oder mit Schnee, Schmutz oder Wasser bedeckt sind, funktionieren sie solange nicht, bis sie mit einem weichen Lappen gereinigt werden.
- Drücken, kratzen und schlagen Sie nicht auf den Ultraschallsensor. Dies könnte zu Sensorschäden führen.
- Spritzen Sie mit dem Hochdruckreiniger nicht direkt auf die Kamera, Sensoren oder den umgebenden Bereich.

KOLLISIONSVERMEIDUNGSASSISTENT BEIM RÜCKWÄRTSEINPARKEN (PCA) (AUSSTATTUNGSABHÄNGIG)

Der Heckkollisionsvermeidungsassistent warnt den Fahrer bzw. unterstützt die Bremsung, um die Gefahr einer Kollision mit einem Fußgänger oder einem Objekt beim Zurücksetzen zu verringern.



WARNUNG

- Schauen Sie sich **IMMER** um, um Fußgänger oder Gegenstände zu erkennen, bevor Sie das Fahrzeug bewegen.
- Verlassen Sie sich nicht nur auf dieses System. Dies kann zu Fahrzeugschäden oder Verletzungen führen.
- Einige Objekte können aufgrund ihrer Entfernung, Größe oder Materialbeschaffenheit nicht von den Sensoren erkannt werden. Alle diese Eigenschaften können die Effektivität der Sensoren beeinträchtigen.

Erkennungssensor

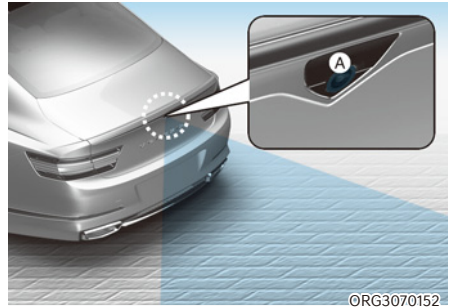

ORG3070152

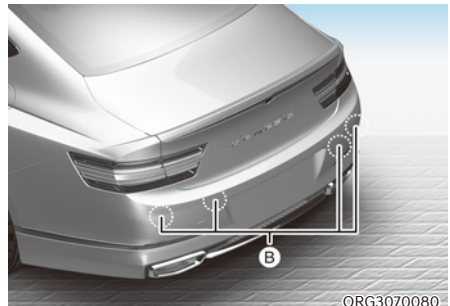

ORG3070080

[A]: Rückfahrkamera, [B]: Hintere Ultraschallsensoren

Die genaue Position der Sensoren ist im Bild oben zu sehen.



VORSICHT

Beachten Sie die folgenden Sicherheitshinweise, um die optimalen Eigenschaften der Erkennungssensoren aufrechtzuerhalten:

- Halten Sie die Rückfahrkamera und die hinteren Ultraschallsensoren immer sauber.
- Verwenden Sie zum Reinigen der Linse der Rückfahrkamera keine säurehaltigen oder alkalischen Reinigungsmittel. Verwenden Sie ausschließlich milde Reinigungsmittel und spülen Sie gründlich mit klarem Wasser nach.
- Die Rückfahrkamera und die Komponenten der hinteren Ultraschallsensoren dürfen niemals zerlegt oder Schlagbeanspruchung ausgesetzt werden.
- Üben Sie keine Gewalt auf die Rückfahrkamera oder die hinteren Ultraschallsensoren aus. Das System funktioniert möglicherweise nicht richtig, wenn die Rückfahrkamera oder die hinteren Ultraschallsensoren gewaltsam dejustiert werden/wurden. Wir empfehlen Ihnen, das Fahrzeug von einem Vertragshändler für Markenprodukte von Genesis prüfen zu lassen.
- Spritzen Sie die Rückfahrkamera oder die hinteren Ultraschallsensoren oder deren Umgebung nicht direkt mit einem Hochdruckreiniger ab. Es kann zu einer Fehlfunktion der Rückfahrkamera oder der hinteren Ultraschallsensoren führen.
- Das System ist aktiv möglicherweise nicht richtig, wenn der Stoßfänger beschädigt, ersetzt oder repariert wurde.
- Bringen Sie keine Objekte, wie Stoßstangenaufkleber oder einen Stoßstangenschutz in der Nähe der Rückfahrkamera oder der hinteren Ultraschallsensoren an und lackieren Sie die Stoßstange nicht. Dadurch kann die Systemleistung beeinträchtigt werden.
- Der Heckkollisionsvermeidungsassistent funktioniert möglicherweise nicht normal, wenn er durch starke elektromagnetische Wellen gestört wird.

Systemeinstellungen

Einstellungsfunktionen für das System

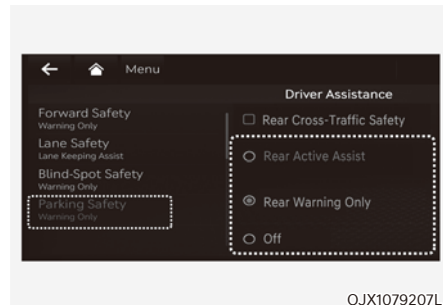

OJX1079207L

Sicherheit Parken

Wenn der Start/Stop-Knopf in der Position EIN ist, wählen Sie 'Fahrerassistenz → Parksicherheit' aus dem Einstellungs Menü aus oder heben Sie die Auswahl auf, um festzulegen, ob die einzelnen Funktionen verwendet werden sollen oder nicht.

- Wenn der Heckkollisionsvermeidungsassistent ausgewählt ist, warnt das System den Fahrer und unterstützt ihn beim Bremsen, wenn eine Kollision mit einem Fußgänger oder einem Objekt droht.
- Wenn „Rear Warning Only“ (Beim Zurücksetzen warnen) ausgewählt ist, warnt das System den Fahrer, wenn eine Kollision mit einem Fußgänger oder einem Objekt droht. Eine Bremsung wird nicht unterstützt.
- Bei Auswahl von „Off“ (Aus) schaltet sich das System aus.

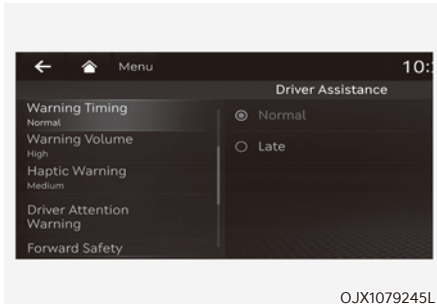

OJX1079245L

Warnzeitpunkt

Wählen Sie, wenn der Start/Stop-Knopf in Position ON steht, im Einstellungsmenü die Option „Driver Assistance → Warning Timing“ (Fahrerassistenz → Warnzeitpunkt), um die Warnaktivierungszeit für den Heckkollisionsvermeidungsassistenten zu ändern.

Bei der Auslieferung des Fahrzeugs wird der Warnzeitpunkt auf 'Normal' gesetzt. Wenn Sie den Warnzeitpunkt ändern, kann sich auch die Warnzeitpunkt anderer Fahrerassistenzsysteme ändern.

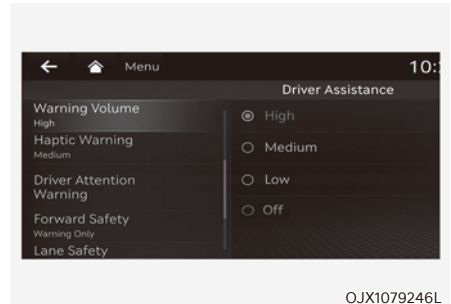

OJX1079246L

Warntonlautstärke

Wählen Sie, wenn der Start/Stop-Knopf in Position ON steht, im Einstellungsmenü die Option „Driver Assistance → Warning Volume“ (Fahrerassistenz → Warntonlautstärke), um die Warntonlautstärke für den Heckkollisionsvermeidungsassistenten in „Hoch“, „Mittel“, „Niedrig“ oder „Aus“ zu ändern.

Wenn jedoch die Warntonlautstärke auf null reduziert ist, schaltet sich die Lenkradvibrationsfunktion ein, wenn sie ausgeschaltet war.

Wenn Sie die Warnlautstärke ändern, kann sich auch die Warnlautstärke anderer Fahrerassistenzsysteme ändern.

Systemfunktion

Funktionsvoraussetzungen

Wenn im Einstellungs Menü die Option „Active Assist“ (Aktiver Assistent) oder „Warning Only“ (Nur Warnung) eingestellt ist, befindet sich der Heckkollisionsvermeidungsassistent im Bereitschaftsstatus, wenn folgende Bedingungen erfüllt sind:

- Die Heckklappe ist geschlossen.
- Der Schalthebel wird in Position R (Rückwärtsgang) gebracht.
- Die Fahrzeuggeschwindigkeit liegt unter 10 km/h.
- Systemkomponenten wie die Rückfahrkamera und die hinteren Ultraschallsensoren funktionieren normal.

Nur Warnung

- Wenn das System ein Kollisionsrisiko mit einem Fußgänger oder Objekt erkennt, warnt das System den Fahrer mit einem Warnton, Lenkradvibrationen und einer Warnmeldung auf dem Kombiinstrument. Wenn der Rückfahrmonitor in Betrieb ist, erscheint eine Warnung auf dem Bildschirm des Infotainmentsystems.
- Wenn die Option „Warning Only“ (Nur Warnung) gewählt wird, wird die Bremsung nicht unterstützt.
- Die Warnung schaltet sich aus, wenn der Ganghebel in die Position P (Parken), N (Neutralstellung) oder D (Fahren) gebracht wird.

Aktiver Assistent

- Wenn das System ein Kollisionsrisiko mit einem Fußgänger oder Objekt erkennt, warnt das System den Fahrer mit einem Warnton, Lenkradvibrationen und einer Warnmeldung auf dem Kombiinstrument. Wenn der Rückfahrmonitor in Betrieb ist, erscheint eine Warnung auf dem Bildschirm des Infotainmentsystems.
- Wenn das System eine drohende Kollision mit einem Fußgänger oder einem Objekt hinter dem Fahrzeug erkennt, unterstützt das System die Bremsung. Der Fahrer muss beachten, dass der Bremsassistent innerhalb von 2 Sekunden beendet wird. Der Fahrer muss sofort das Bremspedal treten und die Umgebung des Fahrzeugs prüfen.
- Die Bremssteuerung wird in folgenden Fällen beendet:
 - Der Schalthebel wird in Position P (Parken) oder D (Fahren) gebracht.
 - Der Fahrer tritt das Bremspedal mit ausreichender Kraft.
 - Die Bremsunterstützung dauerte etwa 2 Sekunden.
- Die Warnung schaltet sich in folgenden Fällen aus:
 - Der Fahrer schaltet den Schalthebel in Position P (Parken), N (Neutralstellung) oder D (Fahren).
- Die Bremssteuerung funktioniert je nach Status der ESC (elektronischen Stabilitätskontrolle) nicht richtig.
Nur in den folgenden Situationen wird eine Warnung ausgegeben:
 - Die ESC-Warnleuchte (Elektronische Stabilitätskontrolle) leuchtet.
 - Die ESC (Elektronische Stabilitätskontrolle) wird für eine andere Funktion benötigt.



WARNUNG

- Der Heckkollisionsvermeidungsassistent funktioniert möglicherweise nicht ordnungsgemäß oder wird je nach Straßenzustand und Umgebung unnötig aktiviert.
- Fahren immer äußerst vorsichtig. Der Fahrer ist für die Steuerung der Bremse und für sicheres Fahren verantwortlich.
- Achten Sie während der Fahrt immer auf die Straßen- und Verkehrsverhältnisse, unabhängig davon, ob eine Warnung ausgegeben wird.



VORSICHT

- Wenn das Audiosystem des Fahrzeugs mit hoher Lautstärke spielt, hören die Insassen möglicherweise keine Warntöne des Heckkollisionsvermeidungsassistenten.
- Bei plötzlichem Bremsen zur Vermeidung einer Kollision kann ein Geräusch hörbar sein.
- Wenn bereits ein anderer Warnton ertönt, z. B. ein Warnton für den Sicherheitsgurt, ertönt die Warnung des Frontalkollisionsvermeidungsassistenten möglicherweise nicht.
- Die Erkennungsleistung des Heckkollisionsvermeidungsassistenten kann unter bestimmten Bedingungen variieren. Wenn die Fahrzeuggeschwindigkeit mehr als 4 km/h (2 mph) beträgt, greift der Kollisionsvermeidungsassistent nur ein, wenn Fußgänger erkannt werden. Schauen Sie sich immer um und bleiben Sie aufmerksam, wenn Sie Ihr Fahrzeug zurücksetzen.



Informationen

Das System kann einen Fußgänger oder ein Objekt in folgenden Fällen erkennen:

- Ein Fußgänger steht hinter dem Fahrzeug.
- Ein großes Hindernis, z. B. ein Fahrzeug, wird in der Heckmitte Ihres Fahrzeugs geparkt

Systemfehlfunktionen und Einschränkungen

Systemstörung



ORG3070078L

Wenn der Kollisionsvermeidungsassistent zum Rückwärtseinparken oder andere verwandte Systeme nicht ordnungsgemäß funktionieren, erscheint die Warnmeldung „PCA (Parkkollisions-vermeid.) n. verfügbar“ auf dem Kombiinstrument, und das System schaltet sich automatisch aus. Wir empfehlen, das System von einem Vertragshändler für Markenprodukte von Genesis prüfen zu lassen.

System deaktiviert

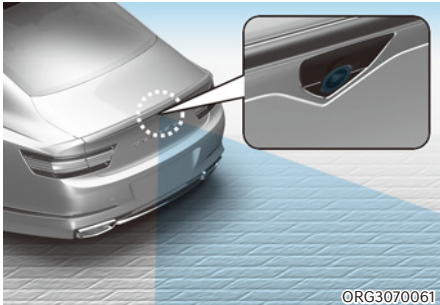

Die Rückfahrkamera wird als Erkennungssensor für Fußgänger verwendet. Wenn das Kameraobjektiv durch Fremdkörper wie Schnee oder Regen verdeckt ist, kann die Erkennungsleistung der Kamera beeinträchtigt werden, und der Heckkollisionsvermeidungsassistent funktioniert möglicherweise nicht richtig. Halten Sie das Kameraobjektiv immer sauber.

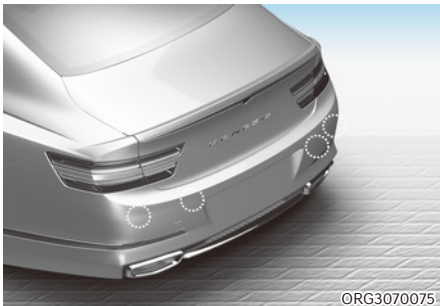

Die hinteren Ultraschallsensoren befinden sich innerhalb des hinteren Stoßfängers, um Gegenstände im rückwärtigen Bereich zu erfassen. Wenn die Sensoren durch Fremdkörper wie Schnee oder Regen verdeckt sind, kann dies die Sensorleistung beeinträchtigen, und der Heckkollisionsvermeidungsassistent funktioniert möglicherweise nicht richtig. Halten Sie den Heckstoßfänger immer sauber.

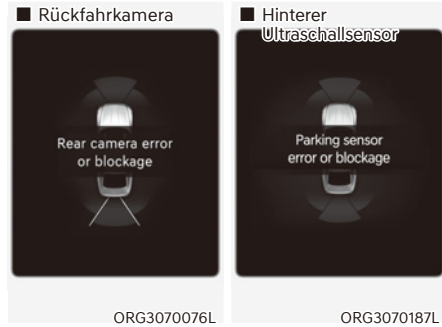

In den folgenden Situationen erscheint die Meldung „Rear camera error or blockage“ (Rückfahrkamera-Fehler oder Blockierung) oder „Parking sensor error or blockage“ (Parksensor-Fehler oder Blockierung) auf dem Kombiinstrument:

- Die Rückfahrkamera ist durch Fremdkörper wie Schnee oder Regen usw. verdeckt.
- Bei schlechtem Wetter wie starkem Schneefall oder Starkregen, usw.

In diesem Fall kann sich der Heckkollisionsvermeidungsassistent abschalten oder nicht ordnungsgemäß funktionieren. Prüfen Sie, ob die Rückfahrkamera und die hinteren Ultraschallsensoren sauber sind.

Einschränkungen des Systems

Der Heckkollisionsvermeidungsassistent unterstützt unter folgenden Umständen nicht die Bremsung oder warnt den Fahrer nicht, selbst wenn Fußgänger oder Objekte vorhanden sind:

- Nicht werkseitig installierte Geräte oder Zubehörteile vorhanden
- Instabilität des Fahrzeugs aufgrund eines Unfalls oder anderer Ursachen
- Die Höhe des Stoßfängers oder die Installation des hinteren Ultraschallsensors wurde geändert.
- Die Rückfahrkamera oder die hinteren Ultraschallsensoren sind beschädigt.
- Die Rückfahrkamera oder die hinteren Ultraschallsensoren sind mit Fremdkörpern wie Schnee, Schmutz usw. verdeckt.
- Die Rückfahrkamera wird durch eine Lichtquelle oder durch ungünstige Witterungsbedingungen, wie starken Regen, Nebel, Schnee usw. gestört.
- Die Umgebung ist sehr hell oder sehr dunkel.
- Die Außentemperatur ist sehr hoch oder sehr niedrig.
- Der Wind ist entweder stark (über 20 km/h) oder weht lotrecht zur hinteren Stoßstange.
- Objekte, die übermäßigen Lärm verursachen (Fahrzeughupen, laute Motorradmotoren, Lkw-Druckluftbremsen usw.), können die Sensoren stören.
- Ein Ultraschallsensor mit ähnlicher Frequenz in der Nähe Ihres Fahrzeugs
- Es besteht ein Höhenunterschied zwischen Fahrzeug und Fußgänger.
- Das Bild des Fußgängers in der Rückfahrkamera ist vom Hintergrund nicht zu unterscheiden.
- Der Fußgänger befindet sich fast an der Hinterkante des Fahrzeugs.
- Der Fußgänger steht nicht aufrecht.
- Der Fußgänger ist entweder sehr klein oder sehr groß, so dass das System ihn nicht erkennen kann.
- Der Fußgänger oder Radfahrer trägt Kleidung, die sich leicht in den Hintergrund einfügt, so dass er schwer zu erkennen ist.
- Der Fußgänger trägt Kleidung, die Ultraschallwellen nicht gut reflektiert.
- Aufgrund der Größe, Dicke, Höhe oder Form des Objekts reflektiert es Ultraschallwellen nicht gut (z. B. ein Mast, Busch, Bordsteine, Karren, Mauerrand usw.)
- Der Fußgänger oder das Objekt bewegt sich.
- Der Fußgänger oder das Objekt befindet sich sehr nahe am Heck des Fahrzeugs.
- Hinter dem Fußgänger oder dem Objekt befindet sich eine Wand.
- Das Objekt befindet sich nicht in der hinteren Mitte Ihres Fahrzeugs.
- Das Objekt steht nicht parallel zur hinteren Stoßstange.
- Die Straße ist glatt oder abschüssig.
- Der Fahrer fährt das Fahrzeug unmittelbar nach dem Schalten auf R (Rückwärtsgang) zurück.
- Der Fahrer beschleunigt das Fahrzeug oder wendet.

Der Heckkollisionsvermeidungsassistent kann den Fahrer unter folgenden Umständen unbegründet warnen oder die Bremsung unterstützen, auch wenn keine Fußgänger oder Objekte vorhanden sind:

- Nicht werkseitig installierte Geräte oder Zubehörteile vorhanden
- Instabilität des Fahrzeugs aufgrund eines Unfalls oder anderer Ursachen
- Die Höhe des Stoßfängers oder die Installation des hinteren Ultraschallsensors wurde geändert.
- Ihre Fahrzeughöhe ist aufgrund schwerer Lasten, eines anormalen Reifendrucks usw. zu niedrig oder zu hoch.
- Die Rückfahrkamera oder die hinteren Ultraschallsensoren sind mit Fremdkörpern wie Schnee, Schmutz usw. verdeckt.
- Fehlerkennung eines Musters auf der Straße als Fußgänger
- Schatten oder Lichtreflektionen auf dem Boden
- Fußgänger oder Objekte neben dem Weg des Fahrzeugs
- Objekte, die übermäßigen Lärm verursachen (Fahrzeughupen, laute Motorradmotoren, Lkw-Druckluftbremsen usw.), können die Sensoren stören.
- Rückwärtsfahrt auf eine enge Passage oder einen Parkplatz
- Ihr Fahrzeug fährt rückwärts auf eine unebene Fahrbahn zu, z. B. eine unbefestigte Straße, Schotterstraße, Bodenwelle, Steigung usw.
- Am Heck des Fahrzeugs installierter Anhänger oder Träger
- Ein Ultraschallsensor mit ähnlicher Frequenz in der Nähe Ihres Fahrzeugs

FERNGESTEUERTE INTELLIGENTE EINPARKHILFE (RSPA) (AUSSTATTUNGSABHÄNGIG)

Die ferngesteuerte intelligente Einparkhilfe nutzt Fahrzeugsensoren, um den Fahrer beim ferngesteuerten Ein- und Ausparken des Fahrzeugs zu unterstützen, indem es automatisch nach einer Parklücke sucht und Lenkrad, Fahrzeuggeschwindigkeit und Schaltvorgänge steuert.

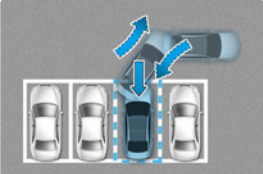
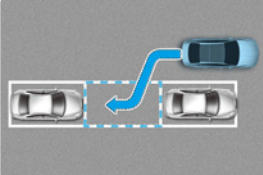
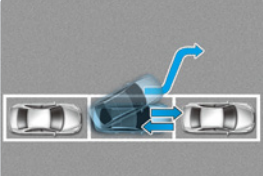
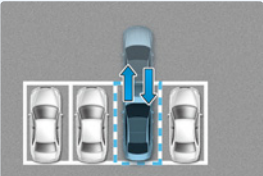
Funktion	Beschreibung
Intelligentes Parken oder ferngesteuertes intelligentes Parken	Lotrechtes Rückwärtsparken  ORG3070082
	Paralleles Rückwärtsparken  ORG3070083
Intelligentes Ausparken	Paralleles Ausparken nach vorn  ORG3070084
Ferngesteuerte Vorwärts-/Rückwärtsbewegung	Ferngesteuerte Vorwärts- oder Rückwärtsbewegung  ORG3070085

- Die intelligente Einparkhilfe und die ferngesteuerte intelligente Einparkhilfe können vom Inneren des Fahrzeugs aus bedient werden.
- Die ferngesteuerte intelligente Einparkhilfe und die Funktion zur ferngesteuerten Vorwärts- oder Rückwärtsbewegung können mit dem Smart-Key von außerhalb des Fahrzeugs bedient werden.
- Die intelligente Einparkhilfe und die ferngesteuerte intelligente Einparkhilfe unterstützen den Fahrer beim lotrechten und parallelen Rückwärtseinparken.
- Die intelligente Ausparkfunktion hilft dem Fahrer beim parallelen Ausparken nach vorn.
- Die Funktion zur ferngesteuerten Vorwärts-/Rückwärtsbewegung hilft dem Fahrer, das Fahrzeug mit dem Smart-Key von außen vorwärts oder rückwärts zu bewegen.
- Wenn die ferngesteuerte intelligente Einparkhilfe aktiv ist, sind auch der Umgebungsüberwachungs-Monitor und die Einpark-Abstandswarnung aktiv. Weitere Einzelheiten finden Sie in den Abschnitten „Umgebungsüberwachungs-Monitor (SVM)“ und „Parkabstandswarnung (PDW)“ in Kapitel 7.

WARNUNG

- **Der Fahrer ist für sicheres Ein- und Ausparken verantwortlich, wenn er die ferngesteuerte intelligente Einparkhilfe benutzt. Stellen Sie bei Benutzung des Systems sicher, dass sich keine Fußgänger, Tiere oder Gegenstände in der Nähe des Fahrzeugs befinden.**
- **Überprüfen Sie immer die Umgebung, wenn Sie die ferngesteuerte intelligente Einparkhilfe verwenden. Sie können mit Fußgängern, Tieren oder Objekten kollidieren, wenn diese sich in der Nähe des Sensors oder im toten Winkel des Sensors befinden.**

- Eine Kollision kann auftreten, wenn plötzlich ein Fußgänger, Tier oder Objekt auftaucht, während die ferngesteuerte intelligente Einparkhilfe aktiv ist.
- Verwenden Sie die ferngesteuerte intelligente Einparkhilfe nicht unter Alkoholeinfluss.
- Lassen Sie weder Kinder noch andere Personen den Smart-Key benutzen.
- Achten Sie bei der Bedienung der ferngesteuerten intelligenten Einparkhilfe auf Gegenstände wie Blumenschalen oder Poller oberhalb oder unterhalb des Ultraschallsensors. Ein solcher Gegenstand kann das Fahrzeug oder andere Gegenstände beschädigen.
- Die Eigenschaften der intelligenten Einparkhilfe können sich auf unebenen Flächen (Bordstein, Fahrbahnschwelle usw.) verschlechtern.
- Wenn Sie am Lenkrad Gegenstände oder Abdeckungen irgendeiner Art anbringen, kann der Betrieb der ferngesteuerten intelligenten Einparkhilfe abgebrochen werden.
- Beim Bremsen mit der ferngesteuerten intelligenten Einparkhilfe oder beim Betätigen des Bremspedals durch den Fahrer können Geräusche hörbar sein.
- Die ferngesteuerte intelligente Einparkhilfe kann plötzlich die Bremse betätigen, um eine Kollision zu vermeiden.
- Verwenden Sie das System in einer Parklücke, die groß genug ist, um das Fahrzeug sicher zu bewegen.



VORSICHT

- Die ferngesteuerte intelligente Einparkhilfe funktioniert möglicherweise je nach Umgebung und anderen Bedingungen nicht richtig.
- Wird die ferngesteuerte intelligente Einparkhilfe über einen längeren Zeitraum ständig verwendet, kann sie die Systemleistung beeinträchtigen.
- Die ferngesteuerte intelligente Einparkhilfe funktioniert möglicherweise nicht richtig, wenn der Radsturz bei dem Fahrzeug eingestellt werden muss, z. B. wenn das Fahrzeug zur Seite kippt. Wir empfehlen Ihnen, das Fahrzeug von einem Genesis-Vertragshändler prüfen zu lassen.
- Wenn Sie einen anderen Reifen oder eine andere Radgröße als empfohlen, kann sich dies die Eigenschaften der intelligenten Einparkhilfe verschlechtern.

HINWEIS

- Wenn die Warnung der 3. Stufe (andauernder Piepton) für die Parkabstandswarnung bei einer Vorwärts-/Rückwärtsbewegung ertönt und die intelligente Einparkhilfe aktiv ist, befindet sich das erkannte Hindernis in der Nähe Ihres Fahrzeugs. Zu diesem Zeitpunkt wird die ferngesteuerte intelligente Einparkhilfe vorübergehend deaktiviert. Achten Sie darauf, dass sich keine Fußgänger, Tiere oder Gegenstände in der Nähe Ihres Fahrzeugs befinden.
- Je nach Bremsbetätigung können die Bremsleuchten während der Bewegung des Fahrzeugs aufleuchten.

Erkennungssensor

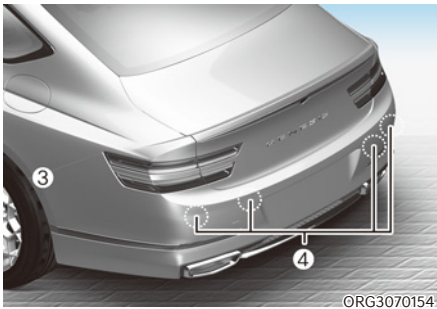
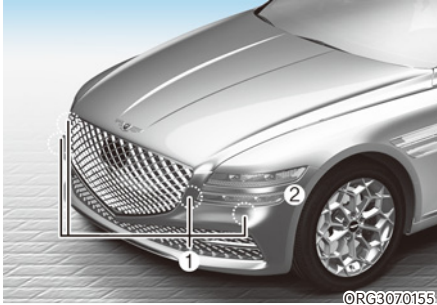

- [1] : Ultraschallsensoren vorn,
 [2] : Ultraschall-Ecksensoren vorn,
 [3] : Ultraschall-Ecksensoren hinten,
 [4] : Ultraschallsensoren hinten

Die genaue Position der Sensoren ist im Bild oben zu sehen.



VORSICHT

Beachten Sie die folgenden Sicherheitshinweise, um die optimalen Eigenschaften der Erkennungssensoren aufrechtzuerhalten:

- Demontieren Sie niemals den -Erkennungssensor oder die Sensorbaugruppe und vermeiden Sie Schlagbeanspruchung.
- Wenn der Erkennungssensor ersetzt oder repariert wurde, sollten Sie Ihr Fahrzeug von einem Vertragshändler für Markenprodukte von Genesis prüfen lassen.
- Die ferngesteuerte intelligente Einparkhilfe funktioniert möglicherweise in folgenden Fällen nicht richtig:
 - Der Sensor ist vereist.
 - Der Sensor ist durch Fremdkörper wie Schnee oder Wasser verdeckt.

Das System funktioniert wieder normal, wenn diese Fremdkörper entfernt werden.

- Die ferngesteuerte intelligente Einparkhilfe kann in folgenden Fällen fehlerhaft arbeiten:
 - Bei Fahrten auf unebenen Straßen, Schotterstraßen oder im Gebüsch
 - In der Nähe des Sensors befinden sich Objekte, die Ultraschallwellen erzeugen, wie Fahrzeughupen, laute Motorradmotoren oder LKW-Druckluftbremsen.
 - Bei starkem Regen und Sprühwasser
 - Es befinden sich Funksender oder Mobiltelefone in der Nähe des Sensors
 - Die Sensoren sind mit Schnee bedeckt.
 - Beeinträchtigung durch die Sensoren eines anderen Fahrzeugs
 - Wasser fließt über die Oberfläche des Sensors
 - Das Nummernschild ist an anderer Stelle als vorgesehen installiert.

- Unter den folgenden Umständen kann die Erkennungsreichweite abnehmen:
 - Der Sensor ist mit Fremdkörpern wie Schnee oder Wasser bedeckt (Das System funktioniert normal, nachdem die Fremdkörper entfernt wurden.)
 - Das Wetter ist extrem heiß oder kalt.
- Die folgenden Objekte werden möglicherweise nicht erkannt:
 - Spitze oder dünne Objekte, z. B. Seile, Ketten oder schmale Pfosten.
 - Gegenstände/Objekte, die das Sensorsignal absorbieren können, z. B. Kleidung, Schaumstoff oder Schnee.
 - Bei Objekten, die kleiner als 100 cm und im Durchmesser kleiner als 14 cm sind.

Systemeinstellungen

Einstellungsfunktionen für das System

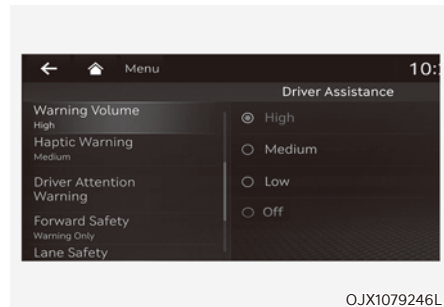

Warntonlautstärke





Wählen Sie, wenn der Start-/Stop-Knopf in Position ON steht, im Einstellungs Menü die Option „Driver Assistance → Warning Volume“ (Fahrerassistenz → Warntonlautstärke), um die Warntonlautstärke für die ferngesteuerte intelligente Einparkhilfe auf „Hoch“, „Mittel“, „Niedrig“ oder „Aus“ zu ändern.

Selbst bei Auswahl von „Aus“ reduziert sich die Warntonlautstärke des Systems nicht auf null, sondern auf „Niedrig“.

Wenn Sie die Warnlautstärke ändern, kann sich auch die Warnlautstärke anderer Fahrerassistenzsysteme ändern.

Taste für ferngesteuerte intelligente Einparkhilfe



Anordnung	Name	Symbol	Beschreibung
Im Inneren des Fahrzeugs	Taste Parken/Sicht		<ul style="list-style-type: none"> Halten Sie die Taste Parken/Ansicht gedrückt, um die ferngesteuerte intelligente Einparkhilfe einzuschalten. Außerdem wird die Parkabstandswarnung für die Vorwärts-/Rückwärts-Bewegung automatisch eingeschaltet. Die Funktionen können sich jedoch je nach Situation unterscheiden. Weitere Einzelheiten finden Sie in der Beschreibung der einzelnen Funktionen auf den folgenden Seiten. Halten Sie die Taste Parken/Ansicht gedrückt, wenn die intelligente Ausparkhilfe bzw. die intelligente Einparkhilfe aktiv ist, um die Funktion zu nutzen.
	Parksicherheitstaste		<ul style="list-style-type: none"> Drücken Sie die Parksicherheitstaste, wenn die intelligente Einparkhilfe aktiv ist, um die Funktion zu beenden.
Smart-Key	Fernstarttaste		<ul style="list-style-type: none"> Drücken Sie die Fernstarttaste, nachdem Sie die Tür verriegelt und den Motor ausgeschaltet haben, um den Motor zu starten. Drücken Sie die Fernstarttaste, wenn die ferngesteuerte intelligente Einparkhilfe bzw. die Funktion zur ferngesteuerten Vorwärts-/Rückwärtsbewegung aktiv sind, um die Funktion zu beenden.
	Vorwärtstaste		<ul style="list-style-type: none"> Bei der ferngesteuerten intelligenten Einparkhilfe wird unabhängig davon, welche Richtungstaste gedrückt wird, das rückwärtige Einparken unterstützt, solange die Taste gedrückt ist.
	Rückwärtstaste		<ul style="list-style-type: none"> Bei Verwendung der Funktion zur ferngesteuerten Vorwärts-/Rückwärtsbewegung bewegt sich das Fahrzeug bei gedrückter Taste in Richtung der betreffenden Taste.

Systemfunktion

Intelligente Einparkhilfe, ferngesteuerte intelligente Einparkhilfe

1. Vorbereitung für das Einparken

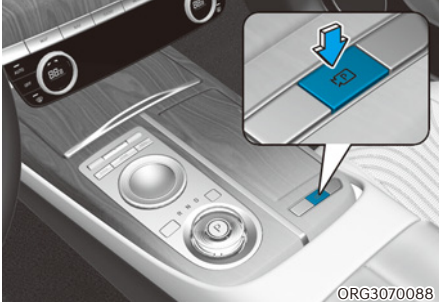

ORG3070088

- (1) Betätigen Sie bei eingeschaltetem Motor das Bremspedal und schalten Sie den Schalthebel auf D (Fahrstufe) oder N (Neutralstellung).
- (2) Halten Sie die Taste Parken/Ansicht (**P**) gedrückt, um die ferngesteuerte intelligente Einparkhilfe einzuschalten.

- Das Infotainment-System muss ordnungsgemäß funktionieren, um die Parkfunktion zu nutzen.
- Wenn Sie mit eingeschaltetem Motor über 5 km/h fahren, können Sie die Einparkfunktion mit dem in Position N (Neutralstellung) geschalteten Gang nutzen.

2. Suche nach einer Parklücke

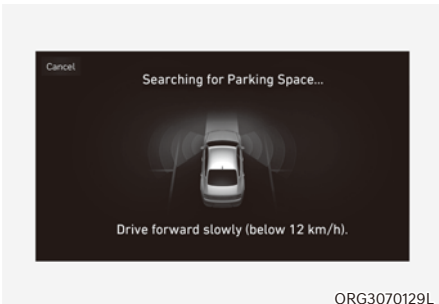

ORG3070129L

- (1) Fahren Sie langsam vorwärts und halten Sie dabei einen Abstand von ca. 1 m zu geparkten Fahrzeugen ein.
 - (2) Wenn die Suche nach einer Parklücke abgeschlossen ist, erscheint auf dem Bildschirm des Infotainmentsystems eine Meldung mit einem Hinweiston, der den Abschluss der Suche anzeigt.
 - (3) „Auf dem Bildschirm des Infotainmentsystems wird die Meldung „Select Parking Type“ (Einparkart auswählen) angezeigt, und die ausgewählte Parklücke erscheint im Umgebungsüberwachungs-Monitor in Draufsicht von oben.
- Das System sucht nach Parklücken neben geparkten Fahrzeugen oder nach Parklücken mit davor und dahinter geparkten Fahrzeugen.
 - Während der Parklückensuche erscheint bei einer Fahrzeuggeschwindigkeit über 20 km/h eine Aufforderung auf dem Bildschirm des Infotainmentsystems, langsamer zu fahren. Wenn die Fahrzeuggeschwindigkeit über 30 km/h liegt, wird die Einparkhilfe abgeschaltet.
 - Die Suche nach einer Parklücke wird abgeschlossen, wenn neben dem Parklücke noch genügend Platz zum Bewegen des Fahrzeugs vorhanden ist.
 - Selbst wenn ein Hinweiston zu hören ist, der anzeigt, dass die Suche nach einer Parklücke abgeschlossen ist, kann die Suche je nach Umgebung sofort wieder aufgenommen werden.
 - Wenn Sie die Taste Parken/Ansicht (**P**) gedrückt halten, um die ferngesteuerte intelligente Einparkhilfe einzuschalten, kann der zuvor gesuchte Parklücke angezeigt werden.

i Informationen

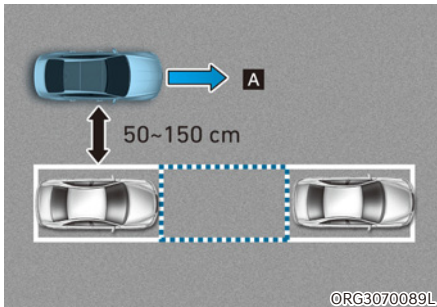

[A] : Suche nach einer Parklücke

- Wenn der Abstand unter 50 cm oder über 150 cm liegt, kann das System möglicherweise nicht nach einer Parklücke suchen.
- Wenn Sie einen bestimmten Abstand zum geparkten Fahrzeug nicht einhalten, können sich die Eigenschaften zur Parklückensuche verschlechtern.
- Bei der Suche nach einer Parklücke findet das System möglicherweise keine Parklücke, wenn kein anderes Fahrzeug geparkt ist. Eine Parklücke wird erst erkannt, wenn Sie an einer Parklücke vorbeifahren bzw. sich unmittelbar davor befinden.
- Selbst wenn eine diagonale Parklücke als Parklücke gesucht wird, wird das normale Einparken nicht unterstützt.
- Das System kann unter Umständen keine Parklücke finden, selbst wenn eine Parklücke vorhanden ist, bzw. in den folgenden Fällen einen Platz finden, der sich nicht zum Parken eignet:
 - Der Parklücke ist zu schmal.
 - Der Ultraschallsensor ist eingefroren oder verschmutzt.
 - Es gibt Objekte, die zu hoch oder tief liegen.
 - Es gibt Säulen neben der Parklücke.
 - An dem geparkten Fahrzeug sind Gegenstände an der Stoßstange befestigt, z. B. ein Stoßstangenschutz, Anhängerkupplung usw.

3. Wählen Sie die Einparkart und den Betriebsmodus.

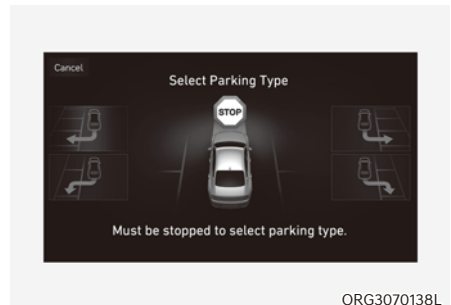

- (1) Einparkart - Lotrecht rückwärts (links/rechts), paralleler Rückwärtsgang (links/rechts)

Wenn das Fahrzeug durch Drücken des Bremspedals angehalten wird, berühren Sie den Bildschirm des Infotainmentsystems oder wählen Sie über die zentrale Steuerung die gewünschte Einparkart aus.

 - Wenn Sie weiterfahren, ohne anzuhalten, nachdem das Bild zur Auswahl der Einparkart erscheint, kehrt das System zur vorherigen Phase zurück und sucht nach einer Parklücke.
 - Wenn Sie die Parkfunktion versehentlich durch Drücken der Taste Parken/Ansicht (P) vor der Auswahl der Einparkart abbrechen, können Sie zur Auswahl der Einparkart zurückkehren, indem Sie die Taste bei stehendem Fahrzeug erneut gedrückt halten.



OJX1079187L

(2) Betriebsmodus - ferngesteuerte Einparkhilfe, intelligente Einparkhilfe
 Nach Auswahl einer Einparkart führt Sie der Bildschirm des Infotainmentsystems mit der ferngesteuerten intelligenten Einparkhilfe und der intelligenten Einparkhilfe. Folgen Sie den Anweisungen zur Bedienung des Systems.

- Für jede gewünschte Funktion, die Sie auswählen, werden auf dem Bildschirm Bedienungshinweise angezeigt.
- Nehmen Sie während der Anleitung zur Einparkfunktion nicht den Fuß vom Bremspedal. Wenn sich das Fahrzeug bewegt, schaltet sich die ferngesteuerte intelligente Einparkhilfe aus.

i Informationen

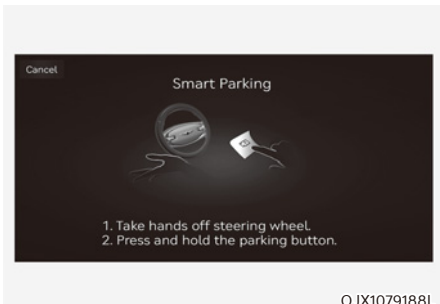

OJX1079188L

Wenn die ferngesteuerte intelligente Einparkhilfe nicht aktiviert werden kann, wird die Anleitung für die intelligente Einparkhilfe angezeigt.

4. Intelligente Einparkhilfe

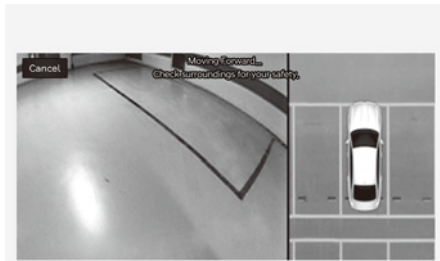

ORG3070178L



ORG3070179L

- (1) Drücken Sie die Taste Parken/Ansicht (P), wenn das Fahrzeug durch Drücken des Bremspedals angehalten wurde. Wenn Sie das Bremspedal loslassen, steuert die intelligente Einparkhilfe automatisch das Lenkrad, die Fahrzeuggeschwindigkeit und die Gangschaltung.
- (2) Während die Intelligente Einparkhilfe aktiv ist, hält das Fahrzeug an, wenn Sie die Taste nicht gedrückt halten, und die Systemsteuerung stoppt. Die Funktion beginnt wieder zu arbeiten, wenn die Taste erneut gedrückt und gehalten wird.
- (3) Wenn das Fahrzeug die gewünschte Parkposition erreicht hat, erscheint ein Hinweis auf dem Bildschirm des Infotainmentsystems, dass das Einparken abgeschlossen ist.

- Die intelligente Einparkhilfe funktioniert nicht, wenn die Tür offen oder der Sicherheitsgurt nicht angelegt ist.
- Die Fahrzeuggeschwindigkeit kann durch Drücken des Bremspedals bei aktiver intelligenter Einparkhilfe verändert werden. Das Fahrzeug beschleunigt jedoch nicht, selbst wenn das Gaspedal getreten wird.
- Die Parklücke wird auf dem Bildschirm des Umgebungsüberwachungs-Monitors sowie bis zur ersten Einfahrt des Fahrzeugs in die Parklücke durch die intelligente Einparkhilfe angezeigt.
- Wenn das Einparken abgeschlossen ist, schaltet das Fahrzeug automatisch in Position P (Parken) und aktiviert die elektronische Feststellbremse (EPB).
- Wenn das Fahrzeug durch einen Poller gestoppt wird, kann der Einparkvorgang je nach Parkumgebung beendet werden.
- Wenn Sie die Position oder die Ausrichtung des Fahrzeugs ändern müssen, parken Sie Ihr Fahrzeug manuell.

5. Ferngesteuerte intelligente Einparkhilfe



ORG3070140L

- (1) Schalten Sie den Gang auf P (Parken), steigen Sie mit dem Smart-Key aus dem Fahrzeug aus und schließen Sie alle Türen.
- (2) Halten Sie die Vorwärts-Taste (↔) oder Rückwärts-Taste (↔) am Smart-Key gedrückt. Die ferngesteuerte intelligente Einparkhilfe steuert automatisch das Lenkrad, die Fahrzeuggeschwindigkeit und die Gangschaltung.
- (3) Wenn Sie bei aktiver ferngesteuerter intelligenter Einparkhilfe die Vorwärts- (↔) oder Rückwärts-Taste (↔) nicht gedrückt halten, hält das Fahrzeug an und das System stoppt. Die Funktion beginnt wieder zu arbeiten, wenn die Taste erneut gedrückt und gehalten wird.
- (4) Wenn das Fahrzeug die gewünschte Parkposition erreicht hat, erscheint ein Hinweis auf dem Bildschirm des Infotainmentsystems, dass das Einparken abgeschlossen ist, und der Motor wird abgestellt.



- Prüfen Sie bei Verwendung der ferngesteuerten intelligenten Einparkhilfe, ob sich alle Smart-Keys außerhalb des Fahrzeugs befinden.
- Die intelligente Einparkhilfe funktioniert nur, wenn sich der Smart-Key maximal 4 m vom Fahrzeug entfernt befindet. Wenn sich das Fahrzeug nicht bewegt, auch wenn die Taste für Vorwärts- oder Rückwärtsbewegung auf dem Smart-Key gedrückt wird, überprüfen Sie den Abstand zum Fahrzeug und drücken Sie die Taste erneut.
- Der Erkennungsbereich des Smart-Keys kann je nach der Umgebung, beispielsweise durch Funkwellen von Sendemasten, Rundfunksendern usw. variieren.
- Die Anzeige der Parklücke wird auf dem Umgebungsüberwachungs-Monitor und bis zur ersten Einfahrt des Fahrzeugs in die Parklücke durch die ferngesteuerte intelligente Einparkhilfe angezeigt.
- Wenn das Einparken abgeschlossen ist, schaltet das Fahrzeug automatisch auf P (Parken) und aktiviert die EPB (elektronische Feststellbremse).
- Wenn das Fahrzeug durch einen Poller gestoppt wird, kann der Einparkvorgang je nach Parkumgebung beendet werden.
- Wenn Sie die Position oder die Ausrichtung des Fahrzeugs ändern müssen, parken Sie Ihr Fahrzeug manuell.



VORSICHT

- **Wenn Sie die ferngesteuerte intelligente Einparkhilfe verwenden, stellen Sie sicher, dass alle Fahrgäste aus dem Fahrzeug ausgestiegen sind.**
- **Schließen Sie vor dem Verlassen des Fahrzeugs Fenster und Schiebedach und vergewissern Sie sich, dass der Motor abgestellt ist, bevor Sie die Türen verriegeln.**

Einparkfunktion während des Betriebs abschalten

- Drücken Sie in der folgenden Phase die Taste Parken/Ansicht ():
 - Suche nach einer Parklücke
 - Wählen Sie die Einparkart.
- Schalten Sie in der folgenden Phase den Gang auf R (Rückwärtsgang):
 - Suche nach einer Parklücke
 - Wählen Sie die Einparkart.
 - Wählen Sie die Betriebsart.
- Drücken Sie die Taste Parksicherheit () oder wählen Sie auf dem Bildschirm des Infotainmentsystems „Cancel“ (Abbrechen), um die Parkfunktion auszuschalten.
- Wenn die intelligente Einparkhilfe aktiv ist:
 - Wenn das Fahrzeug durch Treten des Bremspedals angehalten und der Gang geschaltet wird, schaltet sich die Einparkfunktion ab. Dabei wird die EPB (elektronische Feststellbremse) nicht aktiviert.
- Wenn die ferngesteuerte intelligente Einparkhilfe aktiv ist:
 - Drücken Sie die Fernstarttaste () auf dem Smart-Key. Die Einparkfunktion wird abgeschaltet.
 - Steigen Sie mit dem Smart-Key in das Fahrzeug ein. Die Einparkfunktion wird abgeschaltet. Dabei bleibt der Motor eingeschaltet.

Die Funktion wird unter den folgenden Bedingungen gestoppt:

- Intelligente Einparkhilfe
 - Ein Fußgänger, Tier oder Objekt befindet sich in der Bewegungsrichtung des Fahrzeugs.
 - Die Tür oder Heckklappe ist offen
 - Der Sicherheitsgurt des Fahrers ist nicht angelegt.
 - Der Totwinkel-Kollisionsvermeidungs-Assistent oder der Heckkollisionsvermeidungs-Assistent ist aktiv, wenn das Fahrzeug in die Gegenrichtung gesteuert wird.
 - Die Taste Parken/Ansicht (P) wird nicht ständig gedrückt.
 - Das Fahrzeug wird mit dem Bremspedal gestoppt.
- Ferngesteuerte intelligente Einparkhilfe
 - Ein Fußgänger, Tier oder Objekt befindet sich in der Bewegungsrichtung des Fahrzeugs.
 - Die Tür oder Heckklappe ist offen
 - Die Taste für die Vorwärts-Bewegung (D) oder Rückwärts-Bewegung (R) wird nicht ständig gedrückt.
 - Es werden gleichzeitig mehrere Tasten auf einem Smart-Key gedrückt.
 - Der Smart-Key wird nicht innerhalb des Erkennungsbereichs von 4 m betätigt, vom Fahrzeug entfernt befindet.
 - Die Taste eines anderen Smart-Keys wird zusätzlich zum verwendeten Smart-Key gedrückt.
 - Der Totwinkel-Kollisionsvermeidungs-Assistent oder der Heckkollisionsvermeidungs-Assistent ist aktiv, wenn das Fahrzeug in die Gegenrichtung gesteuert wird.

Wenn die Einparkfunktion gestoppt wird, hält das Fahrzeug automatisch an. Wenn die Bedingung, die das Anhalten veranlasst hat, verschwindet, kann die Funktion wieder aktiv werden.

Die Funktion wird unter den folgenden Bedingungen abgebrochen:

- Intelligente Einparkhilfe
 - Das Lenkrad wird hart eingelenkt.
 - Der Gang wird während der Bewegung des Fahrzeugs eingelegt.
 - Bedienung der EPB während der Fahrt
 - Die Motorhaube ist geöffnet.
 - Die Fahrzeuggeschwindigkeit liegt über 5 km/h.
 - Rasche Beschleunigung
 - Fahrzeug schleudert
 - Das Rad ist durch ein Hindernis blockiert und kann sich nicht bewegen.
 - Es befinden sich gleichzeitig Fußgänger, Tiere oder Gegenstände vor und hinter dem Fahrzeug.
 - Die intelligente Einparkhilfe wurde vor ungefähr 3 Minuten und 50 Sekunden in Betrieb genommen.
 - Der Fahrer öffnet die Tür, ohne den Sicherheitsgurt zu lösen.
 - Die Neigung der Straße überschreitet den Betriebsbereich.
 - Lenkrad, Schaltung, Bremsen und Fahrsteuerung funktionieren nicht normal.
 - Die Funktion wird für mehr als 1 Minute gestoppt.
 - Das ABS-, TCS- oder ESC-System wird bei glatten Straßenverhältnissen aktiv.

Wenn die intelligente Einparkhilfe abgebrochen wird, hält das Fahrzeug automatisch an, schaltet den Gang auf P (Parken) und aktiviert die EPB (elektronische Feststellbremse).

- Ferngesteuerte intelligente Einparkhilfe
 - Der Gang wird während der Bewegung des Fahrzeugs eingelegt.
 - Bedienung der EPB während der Fahrt
 - Die Motorhaube ist geöffnet.
 - Die Fahrzeuggeschwindigkeit liegt über 5 km/h.
 - Rasche Beschleunigung
 - Fahrzeug schleudert
 - Das Rad ist durch ein Hindernis blockiert und kann sich nicht bewegen.
 - Es befinden sich gleichzeitig Fußgänger, Tiere oder Gegenstände vor und hinter dem Fahrzeug.
 - Ungefähr 3 Minuten und 50 Sekunden sind vergangen, nachdem die Funktion Remote Smart Parking in Betrieb genommen wurde
 - Die Neigung der Straße überschreitet den Betriebsbereich.
 - Lenkrad, Schaltung, Bremsen und Fahrsteuerung funktionieren nicht normal.
 - Die Funktion wird für mehr als 1 Minute gestoppt.
 - Es gibt ein Problem mit dem Smart-Key, oder die Batterie des Smart-Keys ist zu schwach.
 - Das ABS-, TCS- oder ESC-System wird bei glatten Straßenverhältnissen aktiv.
 - Das Brems- oder Gaspedal wird betätigt, wenn alle Türen geschlossen sind.
 - Der Smart-Key befindet sich außerhalb des Fahrzeugs, und das Bremspedal wird bei geöffneter Fahrertür betätigt.
 - Der Alarm der Diebstahlwarnanlage ertönt.

Wenn die ferngesteuerte intelligente Einparkhilfe abgebrochen wird, hält das Fahrzeug automatisch an, schaltet den Gang auf P (Parken) und aktiviert die EPB (elektronische Feststellbremse).



VORSICHT

Prüfen Sie, ob die Türen verriegelt sind, wenn die ferngesteuerte intelligente Einparkhilfe abgebrochen wird.

Intelligentes Ausparken

1. Vorbereitungen für das Ausparken

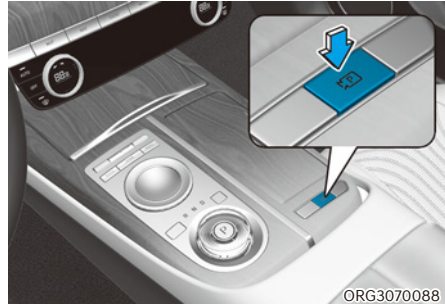

- (1) Treten Sie bei eingeschaltetem Motor das Bremspedal und schalten Sie den Gang auf P (Parken) oder N (Neutral).
- (2) Halten Sie die Taste Parken/Ansicht (P) gedrückt, um die ferngesteuerte intelligente Einparkhilfe einzuschalten.

- Das Infotainment-System muss ordnungsgemäß funktionieren, um die Ausparkfunktion zu nutzen.
- Fahren Sie unter 5 km/h und mit eingeschaltetem Motor, um die Ausstiegsfunktion zu nutzen.
- Wenn das System nach dem parallelen Einparken durch die ferngesteuerte intelligente Einparkhilfe wieder eingeschaltet wird, kann die Ausparkfunktion verwendet werden.

2. Verfügbaren Platz prüfen

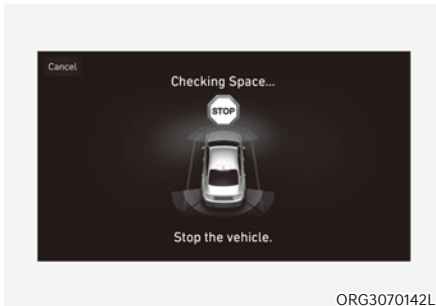

- (1) Wenn das Fahrzeug mit dem Bremspedal angehalten wird, erkennen die Fahrzeugsensoren den Abstand zu Objekten in der Nähe und prüfen, ob Platz zum Ausparken vorhanden ist.
- (2) Wenn die Suche nach der Parklücke abgeschlossen ist, erscheint auf dem Bildschirm des Infotainmentsystems eine Meldung mit einem Hinweistext, um den Abschluss der Suche anzuzeigen.

WARNUNG

Selbst wenn die Prüfung der Parklücke abgeschlossen ist, können Objekte im Bereich des toten Winkels von den Sensoren nicht erkannt werden. Der Fahrer muss den Bereich des toten Winkels direkt überprüfen und die Funktion weiter nutzen.

VORSICHT

- Wenn das vordere oder hintere Fahrzeug (oder Objekt) zu nah ist, kann das System den verfügbaren Platz nicht prüfen suchen und schaltet sich aus.
- Wenn bei der Überprüfung des verfügbaren Platzes die Gefahr einer Kollision mit einem Fußgänger, Tier oder Objekt in Ausparkrichtung besteht, schaltet sich zu Ihrer Sicherheit die Ausparkfunktion aus.

Informationen

Das System kann unter Umständen keine Parklücke finden, selbst wenn eine Parklücke vorhanden ist, bzw. in den folgenden Fällen einen Platz finden, der sich nicht zum Parken eignet:

- Der Ultraschallsensor ist eingefroren oder verschmutzt.
- Es gibt Objekte, die zu hoch oder tief liegen.
- Es gibt Säulen neben der Parklücke.
- An dem geparkten Fahrzeug sind Gegenstände an der Stoßstange befestigt, z. B. ein Stoßstangenschutz, Anhängerkupplung usw.

3. Wählen Sie die Ausparkrichtung.

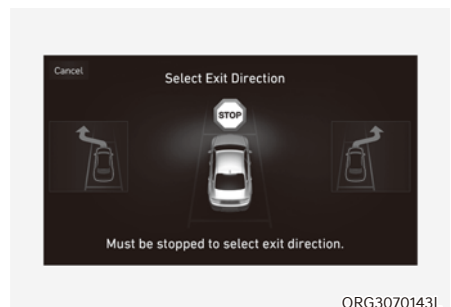

Wenn das Fahrzeug durch Niedertreten des Bremspedals angehalten wird, berühren Sie den Bildschirm des Infotainmentsystems oder wählen Sie die gewünschte Ausparkrichtung über die zentrale Steuerung.

4. Intelligentes Ausparken

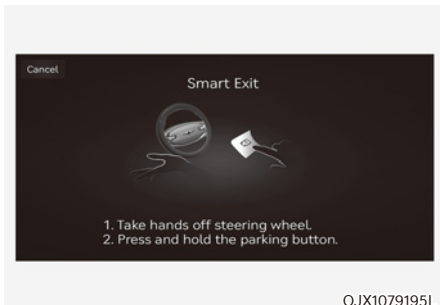

- (1) Drücken Sie die Taste Parken/Ansicht (P), wenn das Fahrzeug durch Drücken des Bremspedals angehalten wurde. Wenn Sie das Bremspedal loslassen, steuert die intelligente Einparkhilfe automatisch das Lenkrad, die Fahrzeuggeschwindigkeit und die Gangschaltung.
 - (2) Während die intelligente Ausparkfunktion aktiv ist, hält das Fahrzeug an, wenn Sie die Taste loslassen, und die Systemsteuerung stoppt. Die Funktion beginnt wieder zu arbeiten, wenn die Taste erneut gedrückt und gehalten wird.
 - (3) Wenn das Fahrzeug die gewünschte Ausparkposition erreicht hat, erscheint auf dem Bildschirm des Infotainmentsystems ein Hinweis, dass der Ausparkvorgang abgeschlossen ist.
- Die intelligente Ausparkfunktion funktioniert nicht, wenn die Tür offen oder der Sicherheitsgurt nicht angelegt ist.
 - Die Fahrzeuggeschwindigkeit kann durch Drücken des Bremspedals bei aktiver intelligenter Ausparkfunktion eingestellt werden. Das Fahrzeug beschleunigt jedoch nicht, selbst wenn das Gaspedal getreten wird.
 - Wenn der Ausparkvorgang mit betätigtem Bremspedal abgeschlossen ist, wird die Ausparkfunktion mit dem Gang in D (Fahrstufe) beendet.
 - Wenn der Ausparkvorgang mit betätigtem Bremspedal abgeschlossen ist, müssen Sie den Fuß einmal vom Gaspedal nehmen, damit das Gaspedal betätigt werden kann.
 - Wenn das Fahrzeug nicht innerhalb von 4 Sekunden nach Ende des Ausparkvorgangs genutzt wird, z. B. durch Treten des Brems- oder Gaspedals, schaltet das Fahrzeug automatisch auf P (Parken) und aktiviert die elektronische Feststellbremse (EPB).
 - Nachdem die Ausstiegsfunktion abgeschlossen ist, sollten Sie vor der Fahrt immer die Umgebung überprüfen.



VORSICHT

Wenn festgestellt wird, dass der Platz zum Ausparken mit der Fernsteuerung nicht ausreicht, wird die Ausparkfunktion abgebrochen.

Wie Abbruch der Ausparkfunktion während der Aktivierung

- Drücken Sie in der folgenden Phase die Taste Parken/Ansicht (M P):
 - Verfügbaren Platz prüfen
 - Wählen Sie die Ausparkrichtung.
- Schalten Sie in der folgenden Phase den Gang auf R (Rückwärtsgang):
 - Verfügbaren Platz prüfen
 - Wählen Sie die Ausparkrichtung.
- Drücken Sie die Taste Parksicherheit (P) oder wählen Sie „Cancel“ (Abbrechen) auf dem Bildschirm des Infotainmentsystems, um die Ausparkfunktion zu deaktivieren.
- Während die intelligente Ausparkfunktion aktiv ist, schaltet sich die Ausparkfunktion aus, wenn das Fahrzeug mit dem Bremspedal angehalten und der Gang geschaltet wird. Dabei wird die EPB (elektronische Feststellbremse) nicht aktiviert.

Die Funktion wird unter den folgenden Bedingungen gestoppt:

- Ein Fußgänger, Tier oder Objekt befindet sich in der Bewegungsrichtung des Fahrzeugs.
- Der Sicherheitsgurt des Fahrers ist nicht angelegt.
- Der Totwinkel-Kollisionsvermeidungs-Assistent oder der Heckkollisionsvermeidungs-Assistent ist aktiv, wenn das Fahrzeug in die Gegenrichtung gesteuert wird.
- Die Taste Parken/Ansicht (M P) wird nicht ständig gedrückt.
- Das Fahrzeug wird mit dem Bremspedal gestoppt.

Wenn die Ausparkfunktion gestoppt wird, hält das Fahrzeug an. Wenn die Bedingung, die das Anhalten veranlasst hat, verschwindet, kann die Funktion wieder aktiv werden.

Die Funktion wird unter den folgenden Bedingungen abgebrochen:

- Intelligentes Ausparken
 - Das Lenkrad wird hart eingelenkt.
 - Der Gang wird während der Bewegung des Fahrzeugs eingelegt.
 - Bedienung der EPB während der Fahrt
 - Die Motorhaube ist geöffnet.
 - Die Fahrzeuggeschwindigkeit liegt über 5 km/h.
 - Rasche Beschleunigung
 - Fahrzeug schleudert
 - Das Rad ist durch ein Hindernis blockiert und kann sich nicht bewegen.
 - Es befinden sich gleichzeitig Fußgänger, Tiere oder Gegenstände vor und hinter dem Fahrzeug.
 - Die intelligente Ausparkfunktion wurde vor ungefähr 3 Minuten und 50 Sekunden in Betrieb genommen.
 - Der Fahrer öffnet die Tür, ohne den Sicherheitsgurt zu lösen.
 - Die Neigung der Straße überschreitet den Betriebsbereich.
 - Lenkrad, Schaltung, Bremsen und Fahrsteuerung funktionieren nicht normal.
 - Die Funktion wurde länger als 1 Minute gestoppt.
 - Das ABS-, TCS- oder ESC-System wird bei glatten Straßenverhältnissen aktiv.

Wenn die intelligente Ausparkfunktion deaktiviert wird, hält das Fahrzeug automatisch an, schaltet den Gang auf P (Parken) und aktiviert die EPB (elektronische Feststellbremse).

Ferngesteuerte Vorwärts-/Rückwärtsbewegung

1. Vorbereitungen für die ferngesteuerte Vorwärts- und Rückwärtsbewegung

Es gibt zwei Möglichkeiten, die Funktion zur ferngesteuerten Vorwärts-/Rückwärtsbewegung zu aktivieren.



Methode (1) Verwendung der Funktion bei ausgeschaltetem Motor

- (1) Drücken Sie innerhalb des Erkennungsbereichs am Fahrzeug die Türverriegelungstaste (🔒) auf dem Smart-Key und verriegeln Sie alle Türen.
- (2) Halten Sie die Fernstarttaste (🏠) 4 Sekunden gedrückt, bis der Motor startet.

- Weitere Einzelheiten zum Fernstart des Motors finden Sie im Abschnitt „Fernstart“ in Kapitel 6.

i Informationen

Wenn ein Fahrzeug ferngesteuert gestartet wird, das lange Zeit bei kaltem Wetter geparkt war, kann sich die Aktivierung der Funktion zur Vorwärts-/Rückwärtsbewegung je nach Motorzustand verzögern.

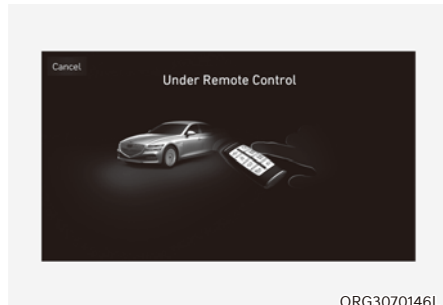
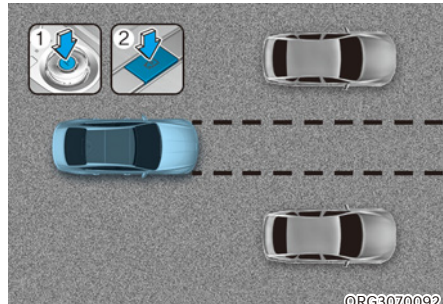

Methode (2): Verwendung der Funktion bei eingeschaltetem Motor

- (1) Parken Sie das Fahrzeug vor der Stelle, an der Sie die ferngesteuerte Vorwärts-/Rückwärtsbewegung verwenden möchten, und schalten Sie den Gang auf P (Parken).
- (2) Halten Sie die Taste Parken/Ansicht (P) gedrückt, um die intelligente Einparkhilfe einzuschalten. Auf dem Bildschirm des Infotainment-Systems erscheint die Meldung „Under Remote Control“ (Mit Fernsteuerung).
- (3) Steigen Sie mit dem Smart-Key aus dem Fahrzeug aus und schließen Sie alle Türen.

- Das Infotainment-System muss ordnungsgemäß funktionieren, um die ferngesteuerte Vorwärts-/Rückwärtsbewegung zu nutzen.
- Fahren Sie unter 5 km/h und mit eingeschaltetem Motor, um die ferngesteuerte Vorwärts-/Rückwärtsbewegung zu nutzen.
- Wenn das System nach dem parallelen Einparken durch die ferngesteuerte intelligente Einparkhilfe wieder eingeschaltet wird, kann die Funktion zur ferngesteuerten Vorwärts-/Rückwärtsbewegung verwendet werden.
- Prüfen Sie, ob sich alle Smart-Keys außerhalb des Fahrzeugs befinden, wenn Sie die Funktion zur ferngesteuerten Vorwärts-/Rückwärtsbewegung verwenden.

2. Ferngesteuerte Vorwärts-/Rückwärtsbewegung

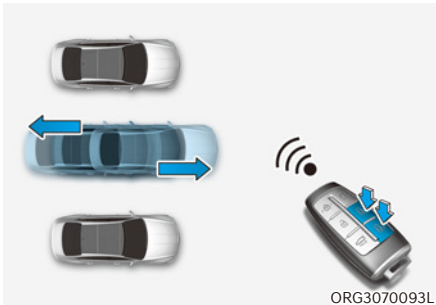

- (1) Halten Sie die Vorwärts-Taste (↔) oder Rückwärts-Taste (↔) am Smart-Key gedrückt. Die ferngesteuerte intelligente Einparkhilfe steuert automatisch das Lenkrad, die Fahrzeuggeschwindigkeit und die Gangschaltung. Das Fahrzeug bewegt sich in Richtung der gedrückten Taste.

- (2) Wenn Sie während der Aktivierung der ferngesteuerten Vorwärts-/Rückwärtsbewegung die Vorwärts- (↔) oder die Rückwärts-Taste (↔) nicht gedrückt halten, hält das Fahrzeug an und die Funktion wird gestoppt. Die Funktion beginnt wieder zu arbeiten, wenn die Taste erneut gedrückt und gehalten wird.
- (3) Wenn das Fahrzeug die gewünschte Position erreicht hat, schaltet sich die Funktion ab.
- (4) Wenn der Fahrer mit dem Smart-Key in das Fahrzeug einsteigt, erscheint auf dem Bildschirm des Infotainmentsystems ein Hinweis, dass die Vorwärts-/Rückwärtsbewegung abgeschlossen ist.

Wenn die Fernstarttaste (HOLD) auf dem Smart-Key gedrückt wird, erscheint außerdem ein Hinweis, dass die Funktion zur ferngesteuerten Vorwärts-/Rückwärtsbewegung abgeschlossen ist und der Motor abgeschaltet wird.

- Die Funktion zur ferngesteuerten Vorwärts-/Rückwärtsbewegung wird nur aktiv, wenn sich der Smart-Key innerhalb der Erkennungsreichweite (maximal 4 m vom Fahrzeug entfernt) befindet. Wenn sich das Fahrzeug nicht bewegt, auch wenn die Vorwärts- oder Rückwärtstaste auf dem Smart-Key gedrückt wird, überprüfen Sie den Abstand zum Fahrzeug und drücken die Taste erneut.
- Der Erkennungsbereich des Smart-Keys kann je nach der Umgebung durch Funkwellen von Sendemasten, Rundfunksendern usw. variieren.

- Wenn das Fahrzeug mit Methode (1) ferngesteuert rückwärts fährt, wird dies als Ausparksituation erkannt und das Fahrzeug fährt 4 m, um zu prüfen, ob sich Fußgänger, Tiere oder Gegenstände in der Nähe des Fahrzeugs befinden. Nach der Bestätigung wird das Lenkrad entsprechend der Situation vor dem Fahrzeug gesteuert.
- Bei ferngesteuerter Vorwärtsbewegung mit Methode (2) wird eine Einparksituation erkannt und sofort das Lenkrad entsprechend dem Zustand vor dem Fahrzeug gesteuert, um ein Einfahren in die Parklücke und die Ausrichtung des Fahrzeugs zu unterstützen. Die Eigenschaften können sich jedoch bei Fußgängern, Tieren sowie je nach der Form von Gegenständen, Standort usw. in der Nähe des Fahrzeugs verschlechtern.
- Beim ferngesteuerten Zurücksetzen richten beide Methoden (1) und (2) zuerst das Lenkrad aus und bewegen dann das Fahrzeug nur geradeaus.
- Wenn die Vorwärts- oder Rückwärtsbewegung abgeschlossen ist, schaltet das Fahrzeug automatisch auf P (Parken) und aktiviert die elektronische Feststellbremse (EPB).
- Wenn die Fahrzeugbatterie entladen ist oder die ferngesteuerte intelligente Einparkhilfe in einer engen Parklücke nicht funktioniert, funktioniert auch die ferngesteuerte Vorwärts-/Rückwärts-Bewegung nicht. Parken Sie Ihr Fahrzeug immer an einer Stelle, die breit genug ist, um ein- und aussteigen zu können.
- Bitte beachten Sie, dass Sie je nach Parklücke möglicherweise nicht in der Lage sind, die genutzte Parklücke mit der ferngesteuerten Vorwärts-/Rückwärtsbewegung wieder zu verlassen.
- Nach dem Einparken kann sich die Umgebung durch Bewegung der benachbarten Fahrzeuge verändern. In diesem Fall kann es vorkommen, dass die Funktion zur ferngesteuerten Vorwärts-/Rückwärtsbewegung nicht aktiviert wird.

Ferngesteuerte Vorwärts-/Rückwärtsbewegung während der Aktivierung ausschalten

- Drücken Sie die Fernstarttaste (Ω) auf dem Smart-Key.
- Drücken Sie die Taste Parken/Ansicht (P).
- Drücken Sie die Taste Parksicherheit (P) oder wählen Sie „Cancel“ (Abbrechen) auf dem Bildschirm des Infotainmentsystems.
- Drücken Sie die Fernstarttaste (Ω) auf dem Smart-Key. Die Funktion zur ferngesteuerten Vorwärts-/Rückwärtsbewegung wird abgeschaltet. Dabei wird der Motor abgestellt.
- Steigen Sie mit dem Smart-Key in das Fahrzeug ein. Die Funktion zur ferngesteuerten Vorwärts-/Rückwärtsbewegung wird abgeschaltet. Dabei bleibt der Motor eingeschaltet.



VORSICHT

- Überprüfen Sie bei Verwendung der ferngesteuerten Vorwärts-/Rückwärtsbewegung, dass alle Insassen aus dem Fahrzeug ausgestiegen sind.
- Schließen Sie vor dem Verlassen des Fahrzeugs Fenster und Schiebedach und vergewissern Sie sich, dass der Motor abgestellt ist, bevor Sie die Türen verriegeln.

Die Funktion wird unter den folgenden Bedingungen gestoppt:

- Ein Fußgänger, Tier oder Objekt befindet sich in der Bewegungsrichtung des Fahrzeugs.
- Die Tür oder Heckklappe ist offen
- Die Taste für die Vorwärts-Bewegung (⏪) oder Rückwärts-Bewegung (⏩) wird nicht ständig gedrückt.
- Es werden gleichzeitig mehrere Tasten auf einem Smart-Key gedrückt.
- Der Smart-Key wird nicht innerhalb des Erkennungsbereichs von 4 m betätigt, vom Fahrzeug entfernt befindet.
- Die Taste eines anderen Smart-Keys wird zusätzlich zum verwendeten Smart-Key gedrückt.
- Der Totwinkel-Kollisionsvermeidungs-Assistent oder der Heckkollisionsvermeidungs-Assistent ist aktiv, wenn das Fahrzeug in die Gegenrichtung gesteuert wird.
- Das Fahrzeug bewegt sich maximal 7 m, wenn der Smart-Key gedrückt und die ferngesteuerte Vorwärts-/Rückwärtsbewegung aktiviert wird (maximale Verfahrestrecke pro Tastendruck).

Wenn die Funktion zur ferngesteuerten Vorwärts-/Rückwärtsbewegung gestoppt wird, hält das Fahrzeug an. Wenn die Bedingung, die das Anhalten veranlasst hat, verschwindet, kann die Funktion wieder aktiv werden.

Die Funktion wird unter den folgenden Bedingungen abgebrochen:

- Das Lenkrad wird hart eingelenkt.
- Der Gang wird während der Bewegung des Fahrzeugs eingelegt.
- Bedienung der EPB während der Fahrt
- Die Motorhaube ist geöffnet.
- Die Fahrzeuggeschwindigkeit liegt über 5 km/h.
- Rasche Beschleunigung
- Fahrzeug schleudert

- Das Rad ist durch ein Hindernis blockiert und kann sich nicht bewegen.
- Es befinden sich gleichzeitig Fußgänger, Tiere oder Gegenstände vor und hinter dem Fahrzeug.
- Die ferngesteuerte Vorwärts-/Rückwärtsbewegung wurde vor ungefähr 3 Minuten und 50 Sekunden in Betrieb genommen.
- Die Neigung der Straße überschreitet den Betriebsbereich.
- Lenkrad, Schaltung, Bremsen und Fahrsteuerung funktionieren nicht normal.
- Die Funktion wird für mehr als 1 Minute gestoppt.
- Die Gesamtverfahrestrecke des Fahrzeugs überstieg 14 m, seit die Funktion zur ferngesteuerten Vorwärts-/Rückwärtsbewegung aktiviert wurde.
- Es gibt ein Problem mit dem Smart-Key, oder die Batterie des Smart-Keys ist zu schwach.
- Das ABS-, TCS- oder ESC-System wird bei glatten Straßenverhältnissen aktiv.
- Das Brems- oder Gaspedal wird betätigt, wenn alle Türen geschlossen sind.
- Der Smart-Key befindet sich außerhalb des Fahrzeugs, und das Bremspedal wird bei geöffneter Fahrertür betätigt.
- Der Alarm der Diebstahlwarnanlage ertönt.

Wenn die ferngesteuerte Vorwärts-/Rückwärtsfahrtbewegung deaktiviert wird, hält das Fahrzeug automatisch an, schaltet den Gang auf P (Parken) und aktiviert die EPB (elektronische Feststellbremse).



VORSICHT

Prüfen Sie, ob die Türen verriegelt sind, wenn die Funktion zur ferngesteuerten Vorwärts-/Rückwärtsbewegung abgebrochen wurde.

Betriebsstatus des Systems

Smart-Key-LED / Warnblinkanlage

Der Betriebsstatus der intelligenten Einparkhilfe wird durch die Smart-Key-LED und die Warnblinkanlage angezeigt.

Betriebsstatus	Smart-Key-LED		Warnblinkanlage
Ferngesteuerte intelligente Einparkhilfe / Ferngesteuerte Vorwärts-/Rückwärtsbewegung aktiv	<p>ORG3070094L</p>	Grüne LED blinkt kontinuierlich.	-
Ferngesteuerte intelligente Einparkhilfe / Ferngesteuerte Vorwärts-/Rückwärtsbewegung pausiert.		Rote LED blinkt kontinuierlich.	Blinkt
Ferngesteuerte intelligente Einparkhilfe / Ferngesteuerte Vorwärts-/Rückwärtsbewegung aus		Rote LED leuchtet 4 Sekunden lang und schaltet sich dann aus.	Blinkt 3 Mal und schaltet sich aus.
Ferngesteuerte intelligente Einparkhilfe / Ferngesteuerte Vorwärts-/Rückwärtsbewegung abgeschlossen		Die grüne LED leuchtet 4 Sekunden auf und schaltet sich dann aus.	Blinkt 1 Mal und schaltet sich aus.

- * Der Betriebsstatus der Warnblinkanlage steht aufgrund der Bestimmungen Ihres Landes möglicherweise nicht zur Verfügung.
- * Wenn sich der Smart-Key nicht in der Reichweite des Fahrzeugs (ca. 4 m) befindet, leuchtet oder blinkt die Smart-Key-LED nicht. Verwenden Sie den Smart-Key innerhalb seines Erkennungsbereichs.

Blinkerleuchte

Der Betriebsstatus der ferngesteuerten intelligenten Einparkhilfe wird durch die Blinkerleuchte angezeigt.

Betriebsstatus	Blinkerleuchte
Intelligente Einparkhilfe / Ferngesteuerte intelligente Einparkhilfe aktiv	Während des Einparkens blinken die Blinker in Einparkrichtung, bis sich das Fahrzeug nach hinten bewegt.
Intelligentes Ausparken aktiv	Die Blinker blinken in Ausparkrichtung, bis der Ausparkvorgang abgeschlossen oder abgebrochen ist.

Systemfehlfunktionen und Einschränkungen

Systemstörung

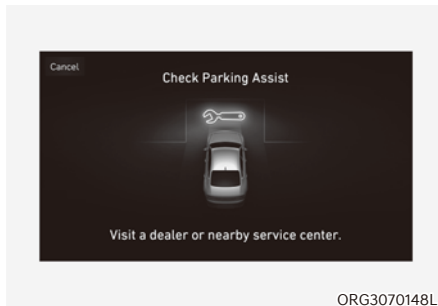

Systemprüfung

Wenn die ferngesteuerte intelligente Einparkhilfe nicht richtig funktioniert, erscheint die Warnmeldung „Check Parking Assist“ (Einparkhilfe überprüfen) auf dem Bildschirm des Infotainmentsystems. Wenn die Meldung erscheint, stoppen Sie das System; wir empfehlen, das System von einem Vertragshändler für Markenprodukte von Genesis prüfen zu lassen.

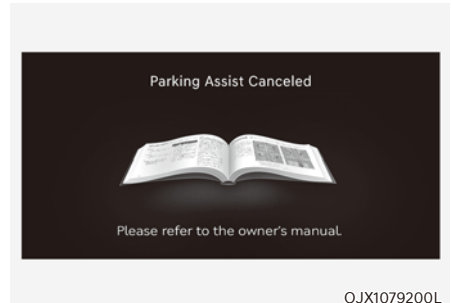

System abgebrochen

Wenn die ferngesteuerte Einparkhilfe aktiv ist, kann das System abgebrochen werden, und die Warnmeldung „Parking Assist Canceled“ (Einparkhilfe abgebrochen) erscheint unabhängig von der Einparkphase. Je nach Situation können weitere Meldungen erscheinen. Befolgen Sie die Anweisungen auf dem Bildschirm des Infotainmentsystems, wenn Sie Ihr Fahrzeug mit der ferngesteuerten Einparkhilfe einparken. Achten Sie immer auf die Umgebung und benutzen Sie das System aufmerksam.

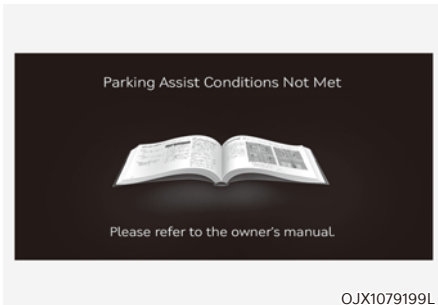

System-Standby

Wenn die Meldung „Parking Assist Conditions Not Met“ (Parkhilfebedingungen nicht erfüllt) angezeigt wird, wenn die Taste Parken/Ansicht (P) gedrückt gehalten wird, befindet sich die ferngesteuerte intelligente Einparkhilfe im Standby-Modus. Halten Sie nach einer Weile die Taste Parking/View (Parken/Ansicht) (P) erneut gedrückt, um zu sehen, ob das System funktioniert.

Die Meldung erscheint auch dann, wenn die Batterie des Smart-Keys zu schwach ist. Prüfen Sie den Batteriestand des Smart-Keys.

Einschränkungen des Systems

Unter den folgenden Umständen kann die Systemleistung zum Ein- oder Ausparken des Fahrzeugs eingeschränkt sein; es besteht Kollisionsgefahr oder die intelligente Einparkhilfe kann sich abschalten. Parken oder verlassen Sie das Fahrzeug ggf. manuell.

- Die Parklücke ist gekrümmt oder diagonal.
- In der Nähe der Parklücke befindet sich ein Hindernis, z. B. ein Mülleimer, Fahrrad, Motorrad, Einkaufswagen, eine schmale Säule usw.
- In der Nähe der Parklücke befindet sich ein runder oder schmaler Pfeiler oder ein Pfeiler mit Gegenständen wie einem Feuerlöscher usw.

- Starker Schnee, Regen oder Wind
- Das Fahrzeug ist mit Schneeketten, einem Ersatzreifen oder einem Rad anderer Größe ausgestattet.
- Der Reifendruck ist höher oder niedriger als der Standardreifendruck.
- Die Straße ist holprig.
- Die Straße ist glatt.
- Die Parklücke befindet sich in der Nähe eines Fahrzeugs mit größerer Bodenfreiheit oder eines großen Fahrzeugs, z. B. eines Lastwagens usw.
- Ihr Fahrzeug ist mit Ladung beladen, die länger oder breiter als Ihr Fahrzeug ist, oder Sie ziehen einen Anhänger.
- Der Sensor ist durch einen Stoß auf den Stoßfänger verschoben.
- Der Parklücke ist geneigt.
- Es gibt ein Problem mit der Radausrichtung.
- Ihr Fahrzeug ist stark zur Seite geneigt
- Die vorderen oder hinteren Ultraschallsensoren funktionieren nicht oder nicht richtig (siehe Abschnitt „Parkabstandswarnung“ in diesem Kapitel.)
- Der Smart-Key muss aufgrund der erschöpften Batterie ausgetauscht werden.
- Ihr Fahrzeug ist mit einer Anhängerkupplung ausgestattet.
- Ein Fußgänger oder ein Tier passiert Ihr Fahrzeug.

Die ferngesteuerte intelligente Einparkhilfe funktioniert unter folgenden Umständen möglicherweise nicht normal:

- Beim Parken auf Gefällstrecken

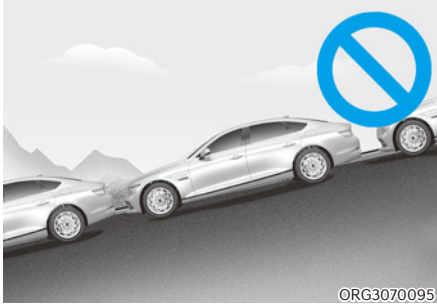

Parken Sie an Steigungen manuell.

- Parken im Schnee



Schnee kann die Sensorfunktion beeinträchtigen, außerdem kann die ferngesteuerte intelligente Einparkhilfe deaktiviert werden, wenn auf rutschiger Fahrbahn eingeparkt wird.

- Parken auf unebener Fahrbahn



Die ferngesteuerte intelligente Einparkhilfe kann abbrechen, wenn das Fahrzeug rutscht oder sich aufgrund der Straßenverhältnisse, beispielsweise Kies oder Split, nicht bewegen kann.

- Parken hinter einem Lkw

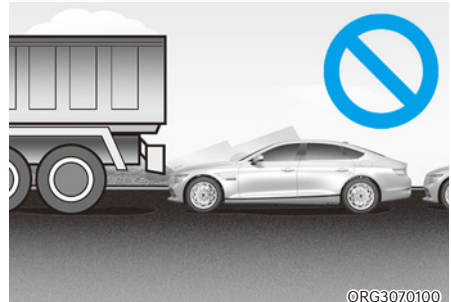

Verwenden Sie die ferngesteuerte intelligente Einparkhilfe nicht in der Nähe von Fahrzeugen mit größerer Bodenfreiheit, wie Bussen, Lastwagen usw. Dadurch kann es zu einem Unfall kommen.

- Parken in der Nähe eines Pfeilers

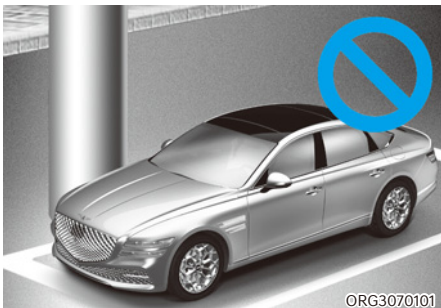

Die Eigenschaften der ferngesteuerten intelligenten Parkhilfe können sich verschlechtern, wenn sich in der Nähe der Parklücke eine Säule oder ein Pfeiler mit Gegenständen, z. B. einem Feuerlöscher, befindet.

- Parken in einer Parklücke mit einem Fahrzeug auf nur einer Seite

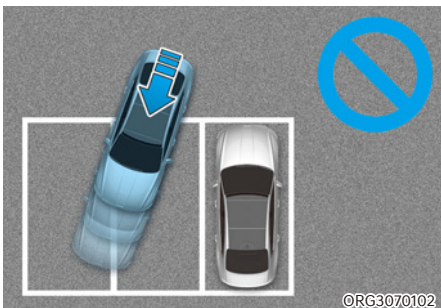

Wenn die ferngesteuerte intelligente Einparkhilfe verwendet wird, kann Ihr Fahrzeug beim Einparken in eine Parklücke mit einem Nachbarfahrzeug nur auf einer Seite die Parklinie überqueren, um dem geparkten Fahrzeug auszuweichen.

- Diagonales Einparken

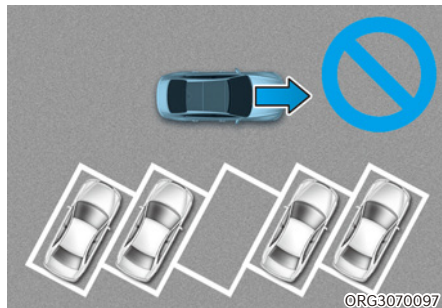

Die ferngesteuerte intelligente Einparkhilfe unterstützt kein diagonales Einparken. Verwenden Sie das System nicht, selbst wenn Ihr Fahrzeug in die Parklücke einfahren könnte, da es nicht normal funktionieren kann.

- Ausparken aus einer Parklücke in der Nähe einer Mauer oder Ausparken aus enger Parklücke

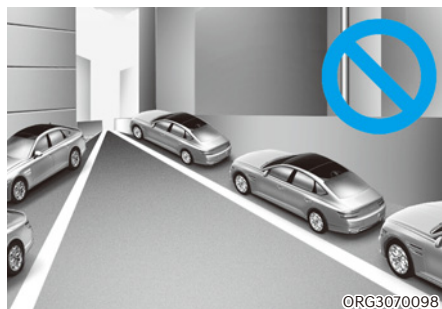

- Die ferngesteuerte intelligente Einparkhilfe funktioniert nicht richtig, wenn das Fahrzeug eine Parklücke verlässt, die eng und in der Nähe einer Wand ist. Achten Sie beim Ausparken immer auf Fußgänger, Tiere und Gegenstände.
- Zu Ihrer Sicherheit sucht die ferngesteuerte intelligente Einparkhilfe nicht nach Parklücken, die schmäler sind als der für das Einparken erforderliche Mindestabstand.

KONFORMITÄTSERKLÄRUNG (AUSSTATTUNGSABHÄNGIG)

Die Hochfrequenzkomponenten (Radar in den Ecken im Heck) erfüllen folgende Anforderungen:

- Für Taiwan



電信法第 48 條, 低功率電波輻射性電機管理辦法
第十二條

經型式認證合格之低功率射頻電機, 非經許可, 公司、商號或使用者均不得擅自變更頻率、加大功率或變更原設計之特性及功能。

第十四條

低功率射頻電機之使用不得影響飛航安全及干擾合法通信; 經發現有干擾現象時, 應立即停用, 並改善至無干擾時方得繼續使用。

前項合法通信, 指依電信法規定作業之無線電通信。低功率射頻電機須忍受合法通信或工業、科學及醫療用電波輻射性電機設備之干擾。

Article 12

Without permission, any company, firm or user shall not alter the frequency, increase the power, or change the characteristics and functions of the original design of the certified lower power frequency electric machinery.

Article 14

The application of low power frequency electric machineries shall not affect the navigation safety nor interface a legal communication, if an interference is found, the service will be suspended until improvement is made and the interference no longer exist.

OANATEL055

- Für Indonesien

59903/SDPPI/2019
8837

OANATEL056

- Für Malaysia



CIDF17000143

OANATEL057

- Für Singapur

Complies with
IMDA Standards
DA 103787

OANATEL058

- Für Mexiko

IFETEL: RCPAPJ419-0206

“La operación de este equipo está sujeta a las siguientes dos condiciones:
(1) es posible que este equipo o dispositivo no cause interferencia perjudicial y
(2) este equipo o dispositivo debe aceptar cualquier interferencia, incluyendo la que pueda causar su operación no deseada.”

OANATEL059

- Für die Ukraine



UA RF: 1APTIV J4TR

справжнім (найменування виробника) заявляє, що тип радіообладнання (позначення типу радіообладнання) в ідповідає Технічному регламенту радіообладнання;

повний текст декларації про відповідність доступний на веб-сайті з такою адресою:
www.aptiv.com/automotive-homologation

OANATEL060

- Moldawien



OANATEL061

- Jordanien

TRC/SS/2019/166

OANATEL062

- Vereinigte Arabische Emirate

TRA
REGISTERED No:
ER70016/19

DEALER No:
DA0062437/11

OANATEL063

- Ghana

NCA approved: BR3-1M-GE2-003

OANATEL064

- Serbien und Montenegro



OANATEL066

- Republik Südafrika



OANATEL065

- Für Europa und Länder mit CE-Zertifizierung

Declaration of Conformity
Radiocontrolled Vehicle components



Hereby, APTIV, 42367 Wuppertal declares that this J4TR/J4TRh is in compliance with the essential requirements and other relevant provisions of Directive 2014/53/EU (RED).

The original declaration of conformity can be accessed at the following link : www.aptiv.com/automotive-homologation

frequency band 76-77 GHz
Maximum Output Power 30 dBm (1,0 W)

OANATEL116

- Für Paraguay



OANATEL117

8. Notsituationen

Warnblinkanlage	8-3
Wenn eine Panne während der Fahrt auftritt.....	8-3
Wenn beim Fahren der Motor abstirbt	8-3
Wenn der Motor vor einer Kreuzung oder einem Bahnübergang abstirbt	8-3
Wenn Sie während der Fahrt eine Reifenpanne haben	8-4
Wenn der Motor nicht anspringt.....	8-4
Motor mit Starthilfekabeln anlassen	8-5
Motor zu heiß	8-8
Reifenluftdruck-Überwachungssystem (TPMS)	8-9
Reifenluftdruck prüfen.....	8-9
Reifendruck-Überwachungssystem	8-10
Warnleuchte für niedrigen Reifendruck	8-11
Reifendefekt-Positionsanzeige und Reifendruckanzeige	8-11
TPMS-Störungsleuchte (Reifendruck-Überwachung).....	8-12
Reifen mit TPMS wechseln.....	8-12
Bei einer Reifenpanne (mit Reserverad)	8-14
Wagenheber und Werkzeug	8-14
Radwechsel	8-15
Aufkleber Wagenheber.....	8-20
EG-Konformitätserklärung für den Wagenheber.....	8-21
Vorgehen bei einer Reifenpanne (mit Tire Mobility Kit).....	8-22
Einleitung.....	8-22
Anmerkungen für die sichere Verwendung des Tire Mobility Kit	8-23
Bestandteile des Reifen-Mobilität-Kits (Typ A).....	8-24
Verwendung des Tire Mobility Kit	8-25
Reifendruck prüfen	8-27
Bestandteile des Reifen-Mobilität-Kits (Typ B).....	8-29
Verwendung des Tire Mobility Kit	8-30
Verteilung des Dichtmittels	8-32
Reifendruck prüfen	8-32

Abschleppen	8-34
Fahrzeug abschleppen lassen	8-34
Abnehmbare Abschleppöse	8-35
Abschleppen im Notfall	8-36
Notfallausrüstung	8-38
Feuerlöscher	8-38
Erste-Hilfe-Koffer	8-38
Warndreieck.....	8-38
Reifendruckmesser	8-38
Europaweites eCall-System	8-39
Informationen zur Datenverarbeitung	8-41
Europaweites eCall-System.....	8-42

WARNBLINKANLAGE

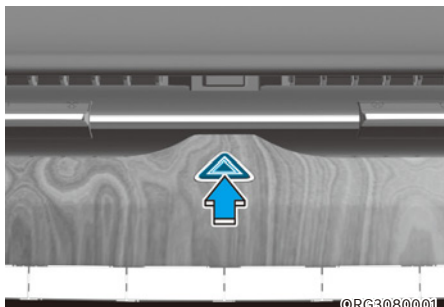

Die Warnblinker dienen als Warnsignal für andere Verkehrsteilnehmer, damit diese sich beim Heranfahren, beim Überholen oder beim Vorbeifahren besonders vorsichtig verhalten.

Schalten Sie die Warnblinker ein, wenn Sie wegen einer Panne anhalten oder am Straßenrand parken müssen.

Drücken Sie zum Ein- und Ausschalten des Warnblinkers die Warnblinkertaste; der Start/Stop-Knopf kann in einer beliebigen Position stehen. Die Warnblinkertaste befindet sich in der mittleren Blende. Alle Blinker blinken gleichzeitig.

- Die Warnblinkanlage funktioniert sowohl bei laufendem als auch bei stehendem Motor.
- Bei eingeschalteten Warnblinkern können die Richtungsblinker nicht zusätzlich eingeschaltet werden.

WENN EINE PANNE WÄHREND DER FAHRT AUFTRITT

Wenn beim Fahren der Motor abstirbt

- Reduzieren Sie allmählich die Geschwindigkeit und fahren Sie geradeaus. Lenken Sie das Fahrzeug vorsichtig an eine sichere Stelle abseits der Straße.
- Schalten Sie die Warnblinkanlage ein.
- Versuchen Sie, den Motor wieder anzulassen. Wenn sich Ihr Fahrzeug nicht anlassen lässt, empfehlen wir, einen Vertragshändler für Markenprodukte von Genesis zu kontaktieren oder sich an eine andere qualifizierte Stelle zu wenden.

Wenn der Motor vor einer Kreuzung oder einem Bahnübergang abstirbt

Wenn der Motor an einer Kreuzung oder einem Bahnübergang abstirbt, schalten Sie in die Position „N“ (Neutralstellung) und schieben Sie das Fahrzeug dann an eine sichere Stelle, sofern dies gefahrlos möglich ist.

Wenn Sie während der Fahrt eine Reifenpanne haben

Wenn ein Reifen während der Fahrt Luft verliert:

- Nehmen Sie den Fuß vom Gaspedal und lassen Sie das Fahrzeug geradeaus ausrollen. Treten Sie nicht abrupt die Bremse und versuchen Sie nicht, das Fahrzeug schnell von der Straße zu bekommen, da Sie hierbei die Kontrolle über Ihr Fahrzeug verlieren und einen Unfall verursachen könnten. Bremsen Sie erst vorsichtig, wenn die Fahrzeuggeschwindigkeit soweit reduziert wurde, dass dies gefahrlos möglich ist, und fahren Sie das Fahrzeug von der Straße. Stellen Sie das Fahrzeug so weit wie möglich abseits der Straße auf festem und ebenem Untergrund ab. Wenn Sie eine Schnellstraße/Autobahn befahren, stellen Sie das Fahrzeug nicht auf dem Mittelstreifen ab.
- Wenn das Fahrzeug gestoppt ist, drücken Sie die Warnblinkertaste, schalten Sie auf P (Parken), betätigen die Feststellbremse und drücken die Start/Stop-Taste in die Position OFF.
- Sorgen Sie dafür, dass alle Insassen das Fahrzeug verlassen. Stellen Sie sicher, dass alle Fahrzeuginsassen auf der Fahrbahn abgewandten Seite aussteigen.
- Wenn Sie ein Rad wechseln möchten, beachten Sie die Anweisungen zum Radwechsel in diesem Kapitel.

WENN DER MOTOR NICHT ANSPRINGT

- Achten Sie darauf, in die Position N (Neutralstellung) oder P (Parken) zu schalten. Der Motor startet nur, wenn N (Neutralstellung) oder P (Parken) eingelegt ist.
- Schalten Sie die Innenraumbeleuchtung ein. Wenn die Leuchte bei Betätigung des Anlassers an Leuchtkraft verliert oder erlischt, ist der Ladestand der Batterie niedrig.

Siehe die Anweisungen für „Motor mit Starthilfekabeln anlassen“ in diesem Kapitel.

- Prüfen Sie den Kraftstoffstand und tanken Sie ggf. nach.

Wenn das Fahrzeug noch immer nicht startet, empfehlen wir, sich an eine Vertragswerkstatt von Genesis zu wenden.

HINWEIS

Das Anschieben oder Anschleppen des Fahrzeugs kann den Katalysator überlasten und die Abgasregelung beschädigen.

MOTOR MIT STARTHILFEKABELN ANLASSEN

Das Starten eines Motors mit Hilfe von Starthilfekabeln kann gefährlich sein, wenn die Starthilfe unsachgemäß durchgeführt wird. Befolgen Sie die Schritte zur Starthilfe in diesem Abschnitt, um schwere Verletzungen oder Schäden an Ihrem Fahrzeug zu vermeiden. Wenn Sie sich nicht sicher sind, wie Sie Ihr Fahrzeug richtig fremdstarten können, empfehlen wir Ihnen dringend, den Start einem Servicetechniker oder Abschleppdienst zu überlassen.



WARNUNG

Um **SCHWERE** oder **TÖDLICHE VERLETZUNGEN** bei Ihnen oder Umstehenden zu verhindern, befolgen Sie bei der Arbeit in der Nähe der Batterie bzw. beim Umgang mit der Batterie immer diese Vorsichtsmaßnahmen:



Lesen und befolgen Sie beim Umgang mit einer Batterie immer sorgfältig die Anweisungen.



Tragen Sie Augenschutz, der für den Schutz vor Säurespritzern vorgesehen ist.



Halten Sie Feuer und Funken von der Batterie fern und rauchen Sie nicht in ihrer Nähe.



Wasserstoff befindet sich bereits in den Batteriezellen. Er ist stark brennbar und kann bei Entzündung explodieren.



Halten Sie Batterien von Kindern fern.



Batterien enthalten Schwefelsäure, die stark korrodierend ist. Lassen Sie Säure nicht in Kontakt mit Ihren Augen, Ihrer Haut oder Ihrer Bekleidung kommen.

Wenn Säure in Ihre Augen gelangt, spülen Sie Ihre Augen mindestens 15 Minuten lang mit sauberem Wasser und suchen Sie sofort einen Arzt auf. Wenn Säure auf Ihre Haut gelangt, waschen Sie den Bereich gründlich. Bei Schmerzen oder einem brennenden Gefühl suchen Sie sofort einen Arzt auf.

- Beim Anheben einer Batterie im Kunststoffgehäuse kann übermäßiger Druck auf das Gehäuse zum Austreten von Batteriesäure führen. Heben Sie sie mit einem Batterieträger an oder halten Sie sie mit Ihren Händen an gegenüberliegenden Ecken.
- Versuchen Sie nicht, Ihr Fahrzeug mit Starthilfekabeln anzulassen, wenn Ihre Batterie eingefroren ist.
- Versuchen Sie **NIEMALS**, die Batterie zu laden, während die Batteriekabel des Fahrzeugs an die Batterie angeschlossen sind.
- Das elektrische Zündsystem verwendet Hochspannung.
Berühren Sie diese Komponenten **NIEMALS** bei laufendem Motor oder während sich die Start/Stop-Taste in der Position ON befindet.

Starthilfeverfahren

i Informationen

Ihr Fahrzeug ist mit einer Batterie im Gepäckraum ausgestattet. Wenn Sie Ihr Fahrzeug mit Starthilfekabeln starten wollen, verwenden Sie dazu den Starthilfeanschluss im Motorraum.

1. Positionieren Sie die Fahrzeuge so nah beieinander, dass die Länge der Starthilfekabel ausreicht. Die Fahrzeuge dürfen einander jedoch nicht berühren.
2. Meiden Sie Lüfter und andere bewegliche Teile im Motorraum auch dann, wenn der Motor abgestellt ist.
3. Schalten Sie alle elektrischen Geräte wie Radios, Beleuchtung, Klimaanlage usw. aus. Stellen Sie die Fahrzeuge in Position P (Parken) und ziehen Sie die Feststellbremse an. Schalten Sie beide Fahrzeuge AUS.
4. Öffnen Sie die Motorhaube.

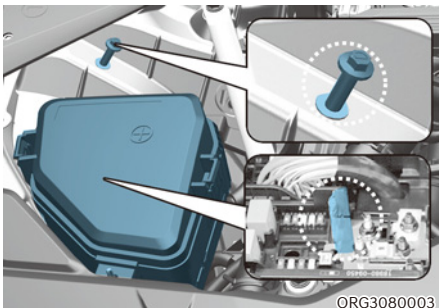

5. Entfernen Sie die Abdeckung des Sicherungskastens im Motorraum.

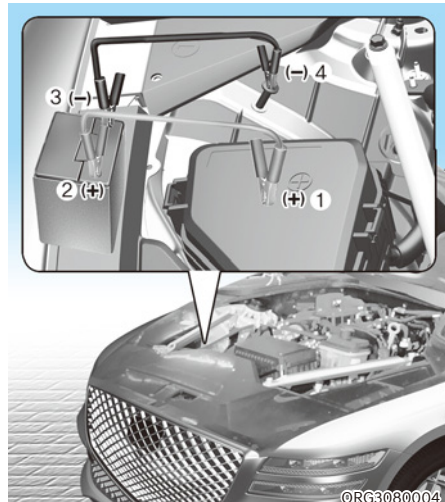

6. Schließen Sie die Starthilfekabel exakt in der im Bild gezeigten Reihenfolge an. Schließen Sie zuerst ein Starthilfekabel an der roten positiven (+) Starthilfeklemme Ihres Fahrzeugs (1) an.
7. Schließen Sie das andere Ende des Überbrückungskabels an die rote Batterie-/Starthilfeklemme (+) des Starthilfe gebenden Fahrzeugs an (2).
8. Schließen Sie das zweite Starthilfekabel an der schwarze negativen (-) Batterieklammer oder am Fahrgestell-Massepunkt des Starthilfe gebenden Fahrzeugs (3) an.
9. Schließen Sie das andere Ende des zweiten Überbrückungskabels an die schwarze Batterieklammer oder den Fahrgestell-Massepunkt (-) Ihres Fahrzeugs an (4).

Achten Sie darauf, dass die Starthilfekabel keinen Kontakt mit anderen Teilen außer den richtigen Batteriepolen oder Anschlussklammern oder dem Massepunkt am Motor haben. Bücken Sie sich nicht über die Batterie, wenn Sie die Klammern an den Batteriepolen befestigen.

10. Starten Sie den Motor des Starthilfe gebenden Fahrzeugs und lassen Sie ihn einige Minuten lang mit etwa 2.000 U/min laufen. Starten Sie dann Ihr Fahrzeug.
11. Lassen Sie Ihr Fahrzeug mindestens 30 Minuten lang im Leerlauf oder in der Fahrstufe laufen, um sicherzustellen, dass Ihre Batterie ausreichend geladen wird, um nach Abschalten des Fahrzeugs selbständig starten zu können. Eine vollständig entladene Batterie braucht möglicherweise bis zu 60 Minuten, um vollständig geladen zu werden. Wenn das Fahrzeug kürzer laufen gelassen wird, startet die Batterie eventuell nicht erneut.

Wenn Ihr Fahrzeug nach einigen Versuchen nicht startet, muss es wahrscheinlich gewartet werden. Bitten Sie in diesem Fall bitten um qualifizierte Hilfe. Wenn die Ursache für die Batterieentladung nicht offensichtlich ist, sollten Sie das Fahrzeug von einem Vertragshändler für Markenprodukte von Genesis prüfen lassen.

Trennen Sie die Überbrückungskabel in der umgekehrten Reihenfolge wie beim Anschließen:

1. Klemmen Sie das Überbrückungskabel von dem schwarzen Fahrgestell-Massepunkt (-) Ihres Fahrzeugs ab (4).
2. Klemmen Sie das andere Ende des Überbrückungskabels von der schwarzen Batterieklemme oder dem Fahrgestell-Massepunkt (-) des Starthilfe gebenden Fahrzeugs ab (3).
3. Klemmen Sie das zweite Überbrückungskabel von der roten Batterie-/Starthilfeklemme (+) des Starthilfe gebenden Fahrzeugs ab (2).
4. Klemmen Sie das andere Ende des Überbrückungskabels von der roten Starthilfeklemme (+) Ihres Fahrzeugs ab (1).

Informationen



Nicht sachgemäß entsorgte Batterien können eine Gefahr für die Umwelt und die Gesundheit darstellen. Entsorgen Sie die Batterie entsprechend den vor Ort geltenden Bestimmungen oder Vorschriften.

HINWEIS

So verhindern Sie Beschädigungen Ihres Fahrzeugs:

- **Verwenden Sie ausschließlich eine 12-Volt-Stromversorgung (Batterie oder Starthilfevorrichtung), wenn Sie Ihrem Fahrzeug Starthilfe geben.**
- **Versuchen Sie nicht, Ihr Fahrzeug durch Anschieben zu starten.**

MOTOR ZU HEISS

Wenn die Kühlmitteltemperaturanzeige eine Überhitzung anzeigt, die Leistung nachlässt oder laute Klopf- oder Klingelgeräusche hörbar sind, ist möglicherweise der Motor überhitzt. Wenn dieser Fall auftritt, verhalten Sie sich bitte wie folgt:

1. Halten Sie das Fahrzeug an der nächsten sicheren Stelle abseits der Straße an.
2. Schalten Sie in Position P (Parken) und ziehen Sie die Feststellbremse an. Wenn die Klimaanlage eingeschaltet ist, schalten Sie sie aus.
3. Wenn Motorkühlmittel unter dem Fahrzeug ausläuft oder Dampf aus der Motorhaube austritt, schalten Sie den Motor aus. Öffnen Sie die Motorhaube erst, nachdem kein Kühlmittel mehr ausläuft bzw. kein Dampf mehr austritt. Wenn es keinen sichtbaren Motorkühlmittelverlust und keinen Dampf gibt, lassen Sie den Motor laufen und prüfen Sie, dass der Motorkühllüfter in Betrieb ist. Wenn der Lüfter nicht in Betrieb ist, schalten Sie den Motor aus.



WARNUNG



Halten Sie bei laufendem Motor Abstand zu sich bewegenden Teilen (Kühlerlüfter, Antriebsriemen etc.). Andernfalls drohen schwere Verletzungen.



4. Prüfen Sie auf Kühlmittelleck am Kühler, an den Schläuchen oder unter dem Fahrzeug. (Wenn die Klimaanlage verwendet wurde, ist es normal, dass beim Anhalten kaltes Wasser von dieser abläuft.)
5. Wenn Motorkühlmittel austritt, empfehlen wir, den Motor sofort anzuhalten und sich an die nächstgelegene Genesis-Vertragswerkstatt zu wenden.



WARNUNG



Entfernen Sie niemals den Motorkühlerdeckel bzw. den Deckel des wassergekühlten Zwischenkühlers oder die Ablassschraube, wenn Verbrennungsmotor und Motorkühler heiß sind.

Heißes Kühlmittel und Dampf können unter Druck austreten und schwere Verletzungen verursachen.

Schalten Sie den Motor aus und warten Sie, bis er abgekühlt ist. Arbeiten Sie äußerst vorsichtig, wenn Sie den Motorkühlerdeckel entfernen. Wickeln Sie ein dickes Tuch um ihn und drehen Sie ihn langsam gegen den Uhrzeigersinn bis zum ersten Anschlag. Gehen Sie einen Schritt zurück, während der Druck im Kühlsystem entspannt wird. Wenn Sie sicher sind, dass der Druck vollständig entwichen ist, drücken Sie den mit einem dicken Lappen umwickelten Verschlussdeckel nieder und schrauben ihn gegen den Uhrzeigersinn ab.

6. Wenn Sie keine Ursache für die Überhitzung feststellen können, warten Sie zunächst, bis der Motor wieder auf eine normale Temperatur abgekühlt ist. Danach füllen Sie bei Bedarf vorsichtig so lange Kühlmittel in den Ausgleichsbehälter nach, bis der Kühlmittelstand in der Mitte zwischen der MIN- und MAX-Markierung liegt.
7. Fahren Sie vorsichtig weiter und achten Sie ständig auf erneute Anzeichen einer Überhitzung. Wenn die Überhitzung erneut auftritt, sollten Sie sich an eine Vertragswerkstatt für Markenprodukte von Genesis wenden.



VORSICHT

- **Ein erheblicher Kühlmittelverlust weist auf eine Undichtigkeit im Kühlsystem hin. Wir empfehlen, das System in einer Vertragswerkstatt für Markenprodukte von Genesis prüfen zu lassen.**
- **Wenn sich der Verbrennungsmotor aufgrund von zu wenig Kühlmittel überhitzt, kann der Motorblock beim plötzlichen Nachfüllen von Kühlmittel Risse bekommen. Um einen Schaden zu vermeiden, geben Sie das Motorkühlmittel langsam und in kleinen Mengen zu.**

REIFENLUFTDRUCK-ÜBERWACHUNGSSYSTEM (TPMS)

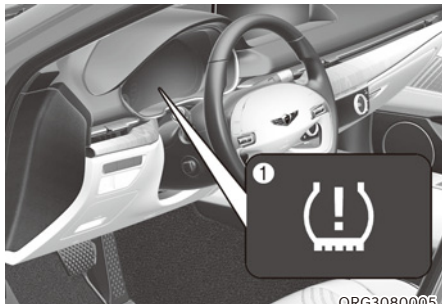

- (1) Warnleuchte für Reifendefekt/TPMS-Störungsleuchte
- (2) Reifendefekt-Positionsanzeige und Reifendruckanzeige (Anzeige auf dem LCD-Display)

Reifenluftdruck prüfen

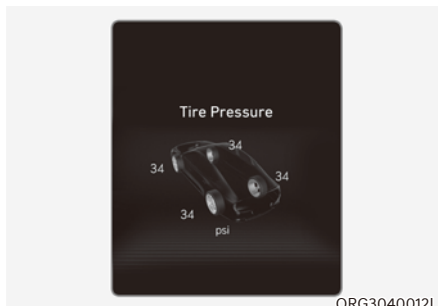

- Sie können den Reifendruck in der Utility-Ansicht auf dem Kombiinstrument prüfen. **Siehe den Abschnitt „Ansichtmodi“ in Kapitel 4.**
 - Der Reifendruck wird nach dem ersten Motorstart nach einigen Minuten Fahrt angezeigt.
 - Wenn nach dem Anhalten des Fahrzeugs kein Reifenluftdruck angezeigt wird, erscheint die Meldung „Zum Anzeigen fahren“. Prüfen Sie nach dem Fahren den Reifendruck.
 - Die angezeigten Reifendruckwerte können sich von den mit einem Reifendruckmesser gemessenen Werten unterscheiden.
 - Sie können die Maßeinheit für den Reifendruck im Einstellungsmenü auf dem Display des Infotainmentsystems ändern. Wählen Sie:
 - Einrichtung → Allgemeine Einstellungen → Einheit → Reifenluftdruckeinheit → psi / kPa / bar
- Um detaillierte Informationen zu erhalten, scannen Sie den QR-Code in dem separat bereitgestellten einfachen Handbuch.**

Reifendruck-Überwachungssystem



WARNUNG

Zu hoher oder niedriger Reifendruck kann die Haltbarkeit der Reifen verkürzen, das Fahrverhalten beeinträchtigen und plötzliche Reifenpannen verursachen, die wiederum zum Verlust der Kontrolle über das Fahrzeug und zu einem Unfall führen können.

Prüfen Sie monatlich in kaltem Zustand an allen Reifen einschließlich Ersatzrad (wenn vorhanden), ob der Reifendruck den vom Fahrzeughersteller vorgegebenen Angaben auf dem am Fahrzeug angebrachten Schild oder Aufkleber mit Reifendrücken entspricht. (Wenn Sie Ihr Fahrzeug mit Sonderädern ausstatten, die nicht auf dem angebrachten Schild oder Aufkleber für die Reifendrücke aufgeführt sind, müssen Sie die entsprechenden Reifendrücke für diese Räder erfragen und einhalten.)

Als zusätzliche Komponente der Sicherheitsausstattung ist Ihr Fahrzeug mit einem Reifendruck-Überwachungssystem (TPMS) ausgerüstet. Das System schaltet eine Warnleuchte ein, wenn der Reifendruck eines oder mehrerer Reifen deutlich zu gering ist. Stoppen Sie deshalb Ihr Fahrzeug sobald als möglich, wenn die Warnleuchte für zu geringen Reifendruck aufleuchtet, prüfen Sie Ihre Reifen und korrigieren Sie die Reifendrücke auf die vorgegebenen Werte. Das Fahren mit einem Reifen, in dem der Reifendruck erheblich zu gering ist, führt zu einer Überhitzung des Reifens, was zu einem Reifenschaden führen kann.

Ein zu geringer Reifendruck erhöht auch den Kraftstoffverbrauch und den Reifenverschleiß und kann das Fahr- und Bremsverhalten negativ beeinflussen.

Bitte beachten Sie, dass das TPMS-System kein Ersatz für eine ordnungsgemäße Reifenpflege ist und es liegt in der Verantwortung des Fahrers, den korrekten Reifendruck einzuhalten, auch wenn der Reifendruck noch nicht auf das Niveau abgefallen ist, bei dem die TPMS-Warnleuchte eingeschaltet wird.

Ihr Fahrzeug ist auch mit einer TPMS-Störungsleuchte ausgestattet, die aufleuchtet, wenn die Systemfunktion nicht ordnungsgemäß funktioniert. Die TPMS-Störungsleuchte ist mit der Warnleuchte für geringen Reifendruck kombiniert. Wenn das System eine Fehlfunktion erkennt, blinkt die Warnleuchte ca. eine Minute und leuchtet dann weiter. Diese Sequenz wird beim nächsten Fahrzeugstart fortgesetzt, solange die Fehlfunktion vorliegt.

Wenn die Störungsleuchte durchgehend leuchtet, kann das System möglicherweise den niedrigen Reifendruck nicht wie vorgesehen erkennen oder anzeigen. Eine Fehlfunktion des TPMS-Systems kann aus vielen verschiedenen Gründen auftreten, z.B. beim Austausch oder Wechsel von Reifen oder Felgen, die für das TPMS-System nicht geeignet sind und deshalb die Funktion des Systems beeinträchtigen.

Prüfen Sie immer, ob die TPMS-Störungsleuchte aufleuchtet, nachdem Sie einen oder mehrere Reifen bzw. Räder an Ihrem Fahrzeug gewechselt haben, damit das TPMS auch mit den angebauten Reifen oder Felgen ordnungsgemäß funktioniert.

HINWEIS

In den folgenden Fällen empfehlen wir, das System in einer Genesis-Vertragswerkstatt prüfen zu lassen.

- 1. Die Warnleuchte für zu geringen Reifendruck und die TPS-Störungsleuchte leuchten nicht 3 Sekunden lang, wenn die Start/Stop-Taste in die Stellung ON gedrückt wurde bzw. der Motor läuft.**
- 2. Die TPMS-Störungsleuchte blinkt etwa eine Minute lang und leuchtet dann permanent.**
- 3. Die Reifendefekt-Positionsanzeige erlischt nicht.**



Warnleuchte für niedrigen Reifendruck

Reifendefekt-Positionsanzeige und Reifendruckanzeige



Wenn die Kontrollleuchten des Reifendruck-Überwachungssystems leuchten und eine Warnmeldung auf dem LCD-Display des Kombiinstrumentes angezeigt wird, ist der Reifendruck in mindestens einem Reifen zu niedrig. Die Positionsanzeigeleuchte für Reifen mit geringem Reifendruck zeigt an, in welchem Reifen der Reifendruck erheblich zu gering ist. Die Position des Reifens wird durch eine Kontrollleuchte signalisiert.

Wenn eine der Warnleuchten aufleuchtet, reduzieren Sie unverzüglich Ihre Geschwindigkeit, vermeiden Sie schnelle Kurvenfahrten und berücksichtigen Sie, dass sich die Bremswege verlängern können. Stoppen Sie und prüfen Sie Ihre Reifen sobald als möglich. Korrigieren Sie die Reifendrücke auf die vorgeschriebenen Werte entsprechend den Angaben auf dem Schild oder dem Aufkleber mit den Reifendrücken. Die Reifeninformationen befinden sich auf der Fahrerseite außen an der B-Säule der Fahrertür.

Wenn Sie keine Servicemöglichkeit erreichen können oder der Reifen den korrigierten Reifendruck nicht halten kann, ersetzen Sie das Rad mit dem geringen Reifendruck durch das Ersatzrad.

Die Kontrollleuchte für niedrigen Reifendruck bleibt eingeschaltet, und die TPMS-Störungsanzeige blinkt möglicherweise eine Minute lang und leuchtet dann ständig (wenn das Fahrzeug etwa 10 Minuten lang mit einer Geschwindigkeit von mehr als 25 km/h gefahren wird), bis Sie den defekten Reifen mit zu niedrigem Reifendruck repariert und am Fahrzeug ersetzt haben.



VORSICHT

Im Winter oder bei niedrigen Temperaturen kann die TPMS-Warnleuchte aufleuchten, wenn der Reifendruck bei warmem Wetter auf den empfohlenen Wert korrigiert wurde. Das bedeutet nicht, dass eine Fehlfunktion Ihres TPMS-Systems vorliegt, sondern die tiefere Temperatur führt zu einer proportionalen Druckminderung.

Wenn Sie Ihr Fahrzeug aus einem warmen Gebiet in ein kaltes Gebiet oder aus einem kalten Gebiet in ein warmes Gebiet fahren oder die Außentemperatur höher oder tiefer ist, sollten Sie den Reifendruck prüfen und auf den vorgegeben Wert korrigieren.



WARNUNG

Reifenschäden durch geringen Luftdruck
Ein deutlich zu niedriger Reifendruck macht das Fahrzeug instabil und führt möglicherweise zum Verlust der Kontrolle über das Fahrzeug und zu verlängerten Bremswegen.

Fortgesetztes Fahren mit zu geringem Reifendruck kann zur Überhitzung der Reifen und zu Reifenschäden führen.



TPMS-Störungsleuchte (Reifendruck- Überwachung)

Bei einer Störung des Reifendruck-Überwachungssystems blinkt etwa eine Minute lang die TPMS-Störungsleuchte und leuchtet dann permanent.

Wir empfehlen, das System in einer Vertragswerkstatt für Markenprodukte von Genesis prüfen zu lassen.

HINWEIS

Bei einer TPMS-Fehlfunktion leuchtet die Reifendefekt-Positionsanzeige auch dann nicht auf, wenn der Reifendruck eines Reifens zu niedrig ist.

HINWEIS

Die TPMS-Störungsanzeige kann nach einer Minute Blinken dauernd leuchten, wenn sich das Fahrzeug in der Nähe von Stromversorgungskabeln oder Funksendern befindet, z. B. in der Nähe von Polizeiwachen, Behörden und öffentlichen Einrichtungen, Rundfunkstationen, militärischen Einrichtungen, Flughäfen, Sendemasten usw.

Außerdem kann die TPMS-Störungsanzeige aufleuchten, wenn Schneeketten oder elektronische Geräte wie Computer, Ladegeräte, Fernstarter, Navigationssysteme usw. verwendet werden. Dies kann den normalen Betrieb des TPMS stören.

Reifen mit TPMS wechseln

Wenn Sie eine Reifenpanne haben, leuchten die Reifendruck-Warnleuchte und die Positionsanzeige auf. Wir empfehlen, den defekten Reifen so bald wie möglich von einer Vertragswerkstatt für Markenprodukte von Genesis reparieren zu lassen oder durch das Ersatzrad zu ersetzen.

HINWEIS

Es wird empfohlen, nur Pannensicherungsmittel, das von einer Genesis-Vertragswerkstatt zugelassen ist, oder ein gleichwertiges, für Ihr Fahrzeug spezifiziertes Mittel zu verwenden, um einen Reifen mit zu niedrigem Druck zu reparieren bzw. aufzupumpen. Nicht von einer Genesis-Vertragswerkstatt zugelassenes Reifendichtmittel bzw. nicht gleichwertiges, für Ihr Fahrzeug spezifiziertes Reifendichtmittel kann den Reifendrucksensor beschädigen.

Das Reserverad (ausstattungsabhängig) wird nicht mit einem Reifendruck-Überwachungssensor geliefert. Wenn der Reifen mit zu niedrigem Druck oder der defekte Reifen durch den Ersatzreifen ersetzt wird, leuchtet die Kontrollleuchte für niedrigen Reifendruck weiter. Die TPMS-Störungsanzeige leuchtet auch nach einer Minute Blinken auf, wenn das Fahrzeug etwa 10 Minuten lang mit einer Geschwindigkeit von mehr als 25 km/h gefahren wird.

Sobald der mit einem Reifendruck-Überwachungssensor ausgerüstete Originalreifen wieder auf den empfohlenen Druck aufgepumpt und am Fahrzeug angebaut ist, erlöschen die Kontrollleuchte für niedrigen Reifendruck und die TPMS-Störungsleuchte innerhalb weniger Minuten.

Wenn die Anzeigeleuchten nach einigen Minuten nicht erlöschen, wenden Sie sich an eine Vertragswerkstatt für Markenprodukte von Genesis.

Alle Räder sind mit einem Reifendrucksensor ausgerüstet, der sich im Reifen unter dem Ventilschaft befindet (außer beim Ersatzrad). Sie müssen Räder verwenden, die für das TPMS-System vorgesehen sind. Sie sollten Servicearbeiten an Ihren Reifen immer von einer Vertragswerkstatt für Markenprodukte von Genesis ausführen lassen.

Sie können einen Reifen mit niedrigem Reifendruck schon mit einem Blick erkennen. Verwenden Sie zum Messen immer ein Reifendruckmessgerät von guter Qualität. Beachten Sie, dass ein (durch das Fahren) heißer Reifen einen höheren Druck hat als ein kalter Reifen.

„Kalter Reifen“ bedeutet, dass das Fahrzeug in den vergangenen 3 Stunden abgestellt war oder maximal 1,6 km weit gefahren wurde.

Lassen Sie den Reifen abkühlen, bevor Sie den Reifendruck messen. Vergewissern Sie sich immer, dass der Reifen kalt ist, bevor Sie den empfohlenen Reifendruck aufpumpen.



WARNUNG

- Das TPMS-System kann Sie nicht vor schweren und plötzlichen Reifenschäden warnen, die durch äußere Umstände wie Nägel oder auf der Straße liegende Gegenstände verursacht werden.
- Wenn Sie bemerken, dass das Fahrzeug instabil wird, gehen Sie sofort vom Gas, treten Sie behutsam die Bremse und halten Sie vorsichtig an einer sicheren Stelle abseits der Straße an.



WARNUNG

Die Änderung, Modifikation oder Deaktivierung der Komponenten des Reifendruck-Überwachungssystems (TPMS) kann dazu führen, dass die Systemfunktion, nämlich die Warnung des Fahrers vor zu geringem Reifendruck und/oder TPMS-Störungen, beeinträchtigt wird. Eine Änderung, Modifikation oder Deaktivierung der Komponenten des Reifendruck-Überwachungssystems (TPMS) kann die Garantie für diese Fahrzeugteile außer Kraft setzen.



WARNUNG

- Nehmen Sie keine Veränderungen am Fahrzeug vor, die die TPMS-Funktion beeinträchtigen könnten.
- Handelsübliche Räder haben keinen TPMS-Sensor.
Zu Ihrer Sicherheit empfehlen wir die Verwendung von Ersatzteilen, die bei einem Vertragshändler für Markenprodukte von Genesis erworben wurden.
- Wenn Sie gewerblich erhältliche Felgen verwenden, verwenden Sie einen von einem Genesis-Vertragshändler freigegebenen TPMS-Sensor oder einen für Ihr Fahrzeug freigegebenen, gleichwertigen Sensor. Wenn Ihr Fahrzeug keinen TPMS-Sensor besitzt oder der TPMS-Sensor nicht richtig funktioniert, vergessen Sie möglicherweise die regelmäßige Fahrzeuginspektion, die in Ihrem Land durchgeführt werden muss.

BEI EINER REIFENPANNE (MIT RESERVERAD, AUSSTATTUNGSABHÄNGIG)



WARNUNG

Ein Reifenwechsel kann gefährlich sein. Beachten Sie beim Wechseln von Rädern die folgende Anleitung, um die Gefahr schwerer oder lebensgefährlicher Verletzungen zu verringern.



VORSICHT

Seien Sie vorsichtig, wenn Sie die Wagenheberkurbel verwenden, und halten Sie sich vom flachen Ende fern. Das flache Ende hat scharfe Kanten, die Schnittverletzungen verursachen können.

Wagenheber und Werkzeug

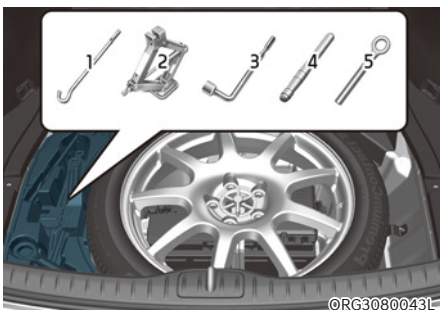

1. Wagenheberkurbel
2. Wagenheber
3. Radkreuzschlüssel
4. Zentrierstift
5. Abschlepphaken

Wagenheber, Wagenheberkurbel und Radkreuzschlüssel befinden sich im Kofferraum unter der Abdeckung.

Der Wagenheber ist nur für den Radwechsel in einem Notfall vorgesehen.



ORG3080044L

Drehen Sie die Flügelsschraube gegen den Uhrzeigersinn, um das Reserverad zu entnehmen.

Verstauen Sie das Reserverad in derselben Mulde und sichern Sie es, indem Sie die Flügelsschraube im Uhrzeigersinn drehen.

Verstauen Sie das Reserverad und die Werkzeuge an den dafür vorgesehenen Stellen, damit sie nicht „scheppern“.



ORG3080045L

Wenn es schwierig ist, die Reifenflügelsschraube mit der Hand zu lösen, können Sie diese leicht mit dem Radkreuzschlüssel (1) lösen. Drehen Sie die Reifenflügelsschraube mit dem Radkreuzschlüssel gegen den Uhrzeigersinn.

Radwechsel



WARNUNG

Das Fahrzeug könnte vom Wagenheber rutschen/rollen und Personen in der Nähe schwer oder sogar lebensgefährlich verletzen. Beachten Sie folgende Sicherheitshinweise:

- Sorgen Sie dafür, dass sich keine Person unter dem Fahrzeug befindet, wenn das Fahrzeug mit einem Wagenheber angehoben ist.
- Versuchen Sie NIEMALS, einen Reifen in der Fahrspur zu wechseln. Fahren Sie das Fahrzeug IMMER vollständig auf einer ebenen Fläche von der Straße ab, bevor Sie versuchen, einen Reifen zu wechseln. Wenn Sie abseits der Straße keinen ebenen und festen Untergrund finden können, rufen Sie einen Pannendienst zu Hilfe.
- Benutzen Sie unbedingt den Wagenheber, der zum Fahrzeug gehört.
- Platzieren Sie den Wagenheber beim Aufbocken nur an den dafür vorgesehenen Aufnahmepunkten und niemals an den Stoßfängern oder anderen Teilen des Fahrzeugs.
- Starten Sie den Motor nicht und lassen Sie ihn auch nicht laufen, wenn das Fahrzeug mit einem Wagenheber angehoben ist.
- Sorgen Sie dafür, dass sich keine Person in dem Fahrzeug befindet, wenn es mit einem Wagenheber angehoben wird.
- Halten Sie Kinder von der Straße und vom Fahrzeug fern.

So sollten Sie beim Radwechsel vorgehen:

1. Stellen Sie das Fahrzeug auf festem und ebenem Untergrund ab.
2. Schalten Sie in die Position P (Parken), ziehen Sie die Feststellbremse an und drücken Sie die Start/Stop-Taste in die Position OFF.
3. Schalten Sie die Warnblinkanlage ein (Taste drücken).
4. Nehmen Sie den Radkreuzschlüssel, den Wagenheber, die Wagenheberkurbel und das Ersatzrad aus dem Fahrzeug.



[A]: Blockieren

5. Legen Sie Keile vor und hinter das Rad, das dem zu wechselnden Rad diagonal gegenüber liegt.



ORG3080031L

6. Lösen Sie die Radmuttern in der gezeigten Reihenfolge um jeweils eine Umdrehung gegen den Uhrzeigersinn. Schrauben Sie sie aber erst ab, wenn das Rad beim Anheben nicht mehr den Boden berührt.



ORG3080032L

8. Stecken Sie die Wagenheberkurbel in den Wagenheber und drehen Sie die Kurbel so lange im Uhrzeigersinn, bis das Rad den Boden nicht mehr berührt. Stellen Sie sicher, dass das Fahrzeug stabil auf dem Wagenheber steht.

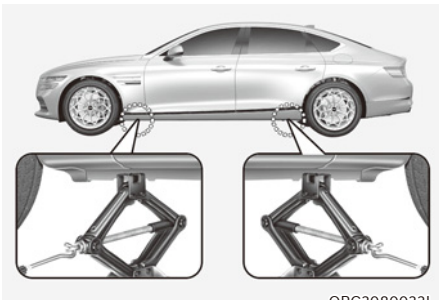

ORG3080033L

7. Platzieren Sie den Wagenheber an der vorgesehenen Wagenheberposition unter dem Rahmen, der dem zu wechselnden Reifen am nächsten liegt. Die Hebepositionen sind am Rahmen angeschweißte Platten mit zwei Kerben. Heben Sie das Fahrzeug niemals an einer anderen Stelle oder an einem anderen Teil des Fahrzeugs an. Anderenfalls können das Seitendichtungsprofile oder andere Teile des Fahrzeugs beschädigt werden.



ORG3080034L

10. Setzen Sie den Zentrierstift (1) in das Loch ein, aus dem die Radschraube entfernt wurde. Entfernen Sie die restlichen Radschrauben von dem Rad.

11. Nehmen Sie das Rad von den Radmutterbolzen und legen Sie es flach auf den Boden. Entfernen Sie Schmutz und Ablagerungen von den Radmutterbolzen, Montageflächen und dem Rad.

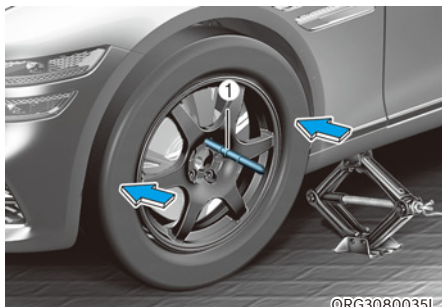

©RG3080035L

12. Bauen Sie das Ersatzrad über den Zentrierstift (1) ein und drücken Sie dann den Ersatzreifen an.
13. Schrauben Sie die Radschrauben mit den Fingern auf die Bolzen. Der Konus der Radschrauben muss zum Rad zeigen.
14. Ziehen Sie den Zentrierstift (1) heraus und ziehen Sie die letzte Radschraube fest.
15. Lassen Sie das Fahrzeug herunter, indem Sie die Wagenheberkurbel gegen den Uhrzeigersinn drehen.



©RG3080036L

16. Ziehen Sie die Radschrauben mit dem Radkreuzschlüssel in der gezeigten Reihenfolge fest. Prüfen Sie jede Radschraube, bis sie alle fest sitzen. Nach dem Reifenwechsel sollte eine Vertragswerkstatt für Markenprodukte von Genesis die Radschrauben so schnell wie möglich mit dem richtigen Drehmoment anziehen. **Die Radschrauben sollten auf 14–16 kgf.m angezogen werden.**

Wenn Sie einen Reifendruckmesser haben, prüfen Sie den Reifendruck (Anweisungen zum Reifendruck finden Sie unter „Felgen und Räder“ in Kapitel 2.). Wenn der Reifendruck geringer ist als vorgeschrieben, fahren Sie langsam zur nächsten Tankstelle/Werkstatt und korrigieren Sie den Reifendruck. Drehen Sie immer die Ventilkappen wieder auf, nachdem Sie den Reifendruck geprüft bzw. korrigiert haben. Wenn die Ventilkappe nicht wieder aufgeschraubt wird, könnte Luft aus den Reifen entweichen. Wenn eine Ventilkappe verloren gegangen ist, kaufen Sie eine neue und schrauben Sie diese so bald als möglich auf. Sichern Sie nach dem Reifenwechsel den platten Reifen und verstauen Sie Wagenheber und Werkzeug in ihren Staufächern.

HINWEIS

Nachdem Sie das Ersatzrad montiert haben, prüfen Sie den Reifendruck so bald als möglich. Stellen Sie den empfohlenen Druck ein.



VORSICHT

Die Bolzen und Radschrauben Ihres Fahrzeugs besitzen metrisches Gewinde. Stellen Sie während des Reifenwechsels sicher, dass die gleichen Schrauben wieder eingesetzt werden. Wenn Sie Ihre Radschrauben austauschen müssen, prüfen Sie, ob diese über ein metrisches Gewinde verfügen, um eine Beschädigung der Bolzen zu vermeiden und sicherzustellen, dass das Rad ordnungsgemäß an der Nabe befestigt ist. Wir empfehlen Ihnen, sich an einen Vertragshändler für Markenprodukte von Genesis zu wenden.

Versuchen Sie nicht, das Rad zu wechseln, sondern überlassen Sie dies einem Fachmann, wenn der Wagenheber, die Radschrauben oder -bolzen oder andere Elemente beschädigt oder in schlechtem Zustand sind.

Verwendung von Noträdern (ausstattungsabhängig)

Noträder sind nur für den Notfall bestimmt. Fahren Sie mit dem Notrad vorsichtig und befolgen Sie stets die Sicherheitsvorkehrungen.



WARNUNG

So verhindern Sie, dass das Notrad versagt und Sie die Kontrolle über das Fahrzeug verlieren und einen Unfall verursachen:

- Benutzen Sie das Notrad nur im Notfall.
- Fahren Sie niemals schneller als 80 km/h.
- Überschreiten Sie weder die maximal zulässige Zuladung Ihres Fahrzeugs noch die maximal zulässige Belastung des Notrads. Die maximal zulässige Reifenbelastung ist auf der Reifenflanke des Notrads angegeben.
- Verwenden Sie das Notrad nicht auf Dauer. Reparieren oder ersetzen Sie den Originalreifen so schnell wie möglich, um einen Ausfall des Notrads zu vermeiden.

Beim Fahren mit montiertem Notrad:

- Prüfen Sie den Reifendruck, nachdem Sie das Notrad am Fahrzeug angebaut haben. Das Notrad muss mit einem Reifendruck von 420 kPa (60 psi) befüllt werden.
- Fahren Sie nicht mit montiertem Notrad in eine automatische Waschanlage.
- Montieren Sie das Notrad niemals an einem anderen Fahrzeug, da das Rad speziell für Ihr Fahrzeug ausgelegt ist.
- Die Lebensdauer des Notrad-Reifenprofils ist kürzer als die eines serienmäßigen Reifens. Prüfen Sie Ihr Notrad deshalb regelmäßig und ersetzen Sie einen verschlissenen Notrad-Reifen durch einen Reifen gleicher Größe und Bauart, der auf dieselbe Felge montiert wird.
- Verwenden Sie nicht mehrere Noträder gleichzeitig.
- Ziehen Sie keinen Anhänger, solange ein Notrad montiert ist.

i Informationen

Wenn der Originalreifen und das Rad repariert und wieder im Fahrzeug angebaut sind, muss das Anzugsmoment der Radschrauben korrekt eingestellt werden. Das vorgegebene Anzugsmoment für Radschrauben beträgt 14~16 kgf.m.

HINWEIS

So verhindern Sie Schäden an Notrad und Fahrzeug:

- **Passen Sie Ihre Geschwindigkeit an den Straßenzustand an, um allen Gefahren (Schlaglöcher etc.) aus dem Weg zu gehen.**
- **Fahren Sie nach Möglichkeit nicht über Hindernisse. Das Notrad hat einen kleineren Durchmesser als ein herkömmliches Rad, wodurch sich die Bodenfreiheit um ca. 25 mm verringert.**
- **Ziehen Sie keine Schneekette auf ein Notrad. Da ein Notrad-Reifen kleiner ist als ein serienmäßiger Reifen, würde die Schneekette nicht ordnungsgemäß passen.**
- **Montieren Sie den Notradreifen nicht auf anderen Felgen und montieren Sie keine herkömmlichen Reifen, Winterreifen, Radkappen und Radzierblenden auf einer Notradfelge.**

Aufkleber Wagenheber

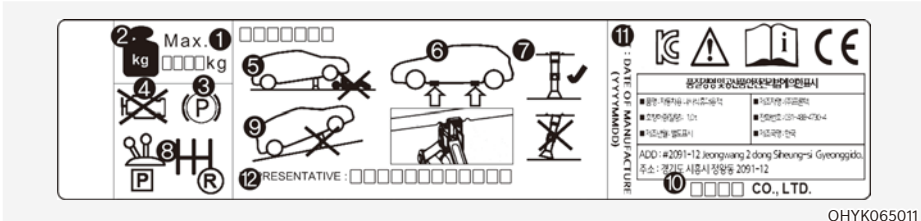

Der tatsächlich im Fahrzeug angebrachte Wagenheber-Aufkleber kann von der Abbildung abweichen.

Nähere Angaben finden Sie auf dem Aufkleber am Wagenheber.

1. Modellbezeichnung
2. Maximal zulässige Last
3. Ziehen Sie die Feststellbremse an, wenn Sie den Wagenheber benutzen
4. Schalten Sie den Motor aus, wenn Sie den Wagenheber benutzen.
5. Sorgen Sie dafür, dass sich keine Person unter dem Fahrzeug befindet, wenn das Fahrzeug mit einem Wagenheber angehoben ist.
6. Für den Wagenheber vorgesehene Ansatzpunkte
7. Beim Anheben des Fahrzeugs muss der Wagenheber senkrecht stehen.
8. Legen Sie bei einem Fahrzeug mit Schaltgetriebe den Rückwärtsgang ein bzw. bringen Sie bei einem Fahrzeug mit Automatikgetriebe den Wählhebel in die Position P.
9. Benutzen Sie den Wagenheber nur auf ebenem und festem Untergrund.
10. Hersteller Wagenheber
11. Herstellungsdatum Wagenheber
12. Firma und Adresse des Vertreters

EG-Konformitätserklärung für den Wagenheber



EC Declaration of Conformity according to EC Machinery Directive 2006/42/EC

We, **SAMKI IND. CO., LTD.**
22, Hyojuk3-Gil, Buk-Gu, Ulsan, Korea
declare under our sole responsibility that the product

Product : Jack Assembly
Type Designation(s) : Jack Assembly-600kg, Jack Assembly-700kg
Jack Assembly-800kg, Jack Assembly-1000kg
Jack Assembly-1200kg, Jack Assembly-1500kg
Serial No. : N/A
Year of Manufacture : 2013

to which this declaration relates is in conformity with the following standard(s) or other normative document(s);

EN ISO12100 (2010)	Safety of machinery - General principles for design – Risk assessment and risk reduction
EN ISO12100-2/A1 (2009)	Safety of machinery - Basic concepts, general principles for design, Part 2 : Technical principles
EN 1494/A1 (2008)	Mobile or movable jacks and associated lifting equipment

following the provisions of Directive(s);
2006/42/EC Directive on the approximation of the laws of Member States relating to machinery (OJ L157 Jun, 9, 2006)

Ulsan , Korea / Jul. 25 2013 Hyun Duck, Cho President 
(Place and date of issue)(name and signature or equivalent making of authorized person)

* T.C.F Compiling Person: Safenet Limited (European Notified body : 1674)
Denford Garage, Denford, Kettering Northants, NN14 4EQ, England

VORGEHEN BEI EINER REIFENPANNE (MIT TIRE MOBILITY KIT, AUSSTATTUNGSABHÄNGIG)



Lesen Sie die Anweisungen in diesem Handbuch vor der Benutzung sorgfältig durch, um den sicheren Betrieb zu gewährleisten.

- (1) Kompressor
- (2) Dichtmittelflasche

Das Tire Mobility Kit dient zur provisorischen Reparatur des Reifens. Sie sollten den Reifen nach Anwendung des Kits möglichst bald von einer Genesis-Vertragswerkstatt prüfen lassen.



VORSICHT

Benutzen Sie das Tire Mobility Kit nicht, wenn mehrere Reifen defekt sind: Das Reifendichtmittel aus dem Tire Mobility Kit reicht nur für einen Reifen.



WARNUNG

Verwenden Sie das Tire Mobility Kit nicht für die Reparatur von Durchstichen in den Reifenwänden. Dies kann zu einem Unfall aufgrund des Reifenschadens führen.



WARNUNG

Lassen Sie Ihren Reifen so bald wie möglich reparieren. Der Reifen kann jederzeit nach Aufpumpen mit den Tire Mobility Kit Reifendruck verlieren.

Einleitung

Mit dem Tire Mobility Kit bleiben Sie auch nach einer Reifenpanne mobil.

Das aus einem Kompressor und Dichtmittel bestehende System dichtet effektiv und bequem die meisten punktuellen Undichtigkeiten von PKW-Reifen ab, die durch Nägel oder ähnliche Gegenstände hervorgerufen wurden, und pumpt den Reifen auf.

Überzeugen Sie sich zuerst, dass der Reifen ordnungsgemäß abgedichtet wurde. Dann können Sie mit dem Reifen vorsichtig mit einer Höchstgeschwindigkeit von 80 km/h bis zu 200 km weit fahren, um eine Werkstatt oder einen Reifenhandel zu erreichen, in der/dem der Reifen ersetzt werden kann.

Größere Undichtigkeiten oder Reifen mit beschädigten Flanken lassen sich möglicherweise nicht vollständig abdichten.

Nachlassender Reifendruck des betroffenen Reifens kann das Fahrverhalten ungünstig beeinflussen.

Vermeiden Sie aus diesem Grund abrupte Lenkbewegungen und andere kritische Fahrmanöver, besonders wenn das Fahrzeug stark beladen ist oder Sie einen Anhänger ziehen.

Das TMK ist nicht für als dauerhafte Reifeninstandsetzung vorgesehen und kann nur für einen Reifen verwendet werden.

Diese Benutzerhinweise zeigen Ihnen Schritt für Schritt, wie Sie vorübergehend eine punktuelle Reifenundichtigkeit einfach und zuverlässig abdichten können.

Lesen Sie dazu den Abschnitt „Anmerkungen zur sicheren Anwendung des Tire Mobility Kit“.



WARNUNG

Verwenden Sie das TMK nicht, wenn ein Reifen stark beschädigt ist, weil er vorher platt oder mit zu geringem Luftdruck gefahren wurde.

Nur punktuelle Undichtigkeiten im Bereich der Reifenlauffläche können mit dem TMK abgedichtet werden.

Anmerkungen für die sichere Verwendung des Tire Mobility Kit

- Stellen Sie Ihr Fahrzeug am Straßenrand ab, damit Sie abseits des fließenden Verkehrs mit dem Tire Mobility Kit arbeiten können.
- Ziehen Sie immer die Feststellbremse an, damit sich Ihr Fahrzeug auch auf fast ebenem Untergrund nicht bewegen kann.
- Verwenden Sie ausschließlich das TMK, um PKW-Reifen abzudichten/ aufzupumpen. Nur kleine Undichtigkeiten im Bereich der Reifenlauffläche können mit dem TMK abgedichtet werden.
- Verwenden Sie es nicht für Motorräder, Fahrräder oder andere Reifenarten.
- Wenn das Rad und der Reifen beschädigt sind, dürfen Sie das Reifen-Mobilitäts-Kit aus Sicherheitsgründen nicht verwenden.
- Die Verwendung des Reifen-Mobilitäts-Kits ist nur bei Reifenschäden bis etwa 6 mm Durchmesser sinnvoll.
Wenden Sie sich bitte an den nächsten Händler für Markenprodukte von Genesis, wenn der Reifen mit dem Tire Mobility Kit nicht repariert werden kann.
- Verwenden Sie das Tire Mobility Kit nicht bei stark beschädigten Reifen, die zuvor ohne bzw. mit zu wenig Luft gefahren wurden.
- Entfernen Sie keine Fremdkörper (Nägel, Schrauben etc.), die in den Reifen eingedrungen sind.
- Sofern sich das Fahrzeug im Freien befindet, lassen Sie den Motor laufen. Andernfalls könnte bei Kompressorbetrieb die Fahrzeugbatterie entladen werden.
- Lassen Sie das Tire Mobility Kit niemals unbeaufsichtigt, während Sie damit arbeiten.
- Lassen Sie den Kompressor nicht länger als 10 Minuten ohne Unterbrechung laufen, da der Kompressor überhitzen könnte.
- Benutzen Sie das Tire Mobility Kit nicht bei Außentemperaturen von weniger als -30 °C.
- Bei Hautkontakt mit der Versiegelung den Bereich gründlich mit Wasser abwaschen. Wenn die Reizung anhält, einen Arzt aufsuchen.
- Bei Augenkontakt mit dem Dichtmittel die Augen mindestens 15 Minuten lang spülen. Wenn die Reizung anhält, einen Arzt aufsuchen.
- Bei Verschlucken des Dichtmittels den Mund ausspülen und viel Wasser trinken. Niemals einer bewusstlosen Person etwas einflößen und sofort einen Arzt aufsuchen.
- Eine längere Einwirkung des Dichtmittels kann zu Schäden an Körpergewebe wie Nieren usw. führen.

Bestandteile des Reifen-Mobilität-Kits (Typ A)

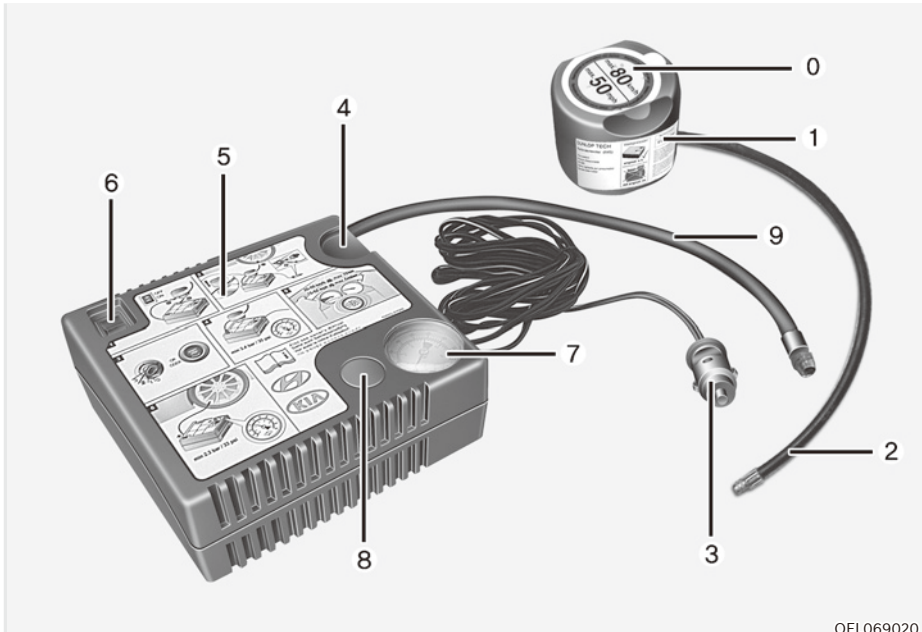

OEL069020

0. Aufkleber mit der Angabe der Höchstgeschwindigkeit
1. Dichtmittelflasche mit Aufkleber Geschwindigkeitsbeschränkung
2. Einfüllschlauch von der Dichtmittelflasche zum Rad
3. Stecker und Kabel für den direkten Anschluss an die Bordsteckdose
4. Halterung für die Dichtmittelflasche
5. Kompressor
6. EIN/AUS-Schalter
7. Manometer zur Anzeige des Reifenluftdrucks
8. Knopf für das Ablassen de Reifenluftdrucks
9. Schlauch zum Anschluss des Kompressors und der Dichtmittelflasche bzw. des Kompressors und des Rades

Verbinder, Kabel und Anschlusschlauch befinden sich im Kompressorgehäuse.

Halten Sie sich genau an die angegebene Reihenfolge, da andernfalls unter hohem Druck stehendes Dichtmittel entweichen kann.

WARNUNG

Verwenden Sie das Reifendichtmittel nicht, wenn dessen Haltbarkeit schon abgelaufen ist (d. h. nach dem auf dem Dichtmittelbehälter angegebenen Verfallsdatum). Dadurch kann sich die Gefahr von Reifenpannen erhöhen.

WARNUNG

- Gehört nicht in Kinderhände.
- Nicht in die Augen gelangen lassen.
- Nicht verschlucken.

Verwendung des Tire Mobility Kit

WARNUNG

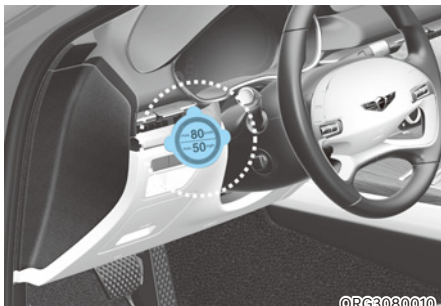

Lösen Sie den Aufkleber (0) mit dem Höchstgeschwindigkeitshinweis von der Dichtmittelflasche (1) und befestigen Sie ihn gut sichtbar im Fahrzeug (zum Beispiel im Bereich des Lenkrads), damit der Fahrer daran erinnert wird, dass er nicht zu schnell fahren darf.

1. Schütteln Sie die Flasche mit dem Dichtmittel (1).

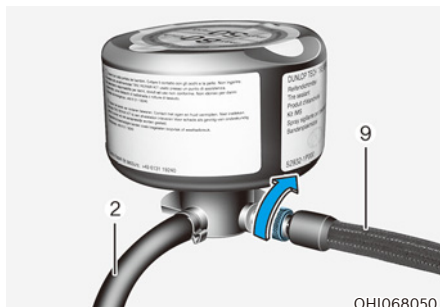

2. Schrauben Sie den Anschlussschlauch (9) auf den Anschluss der Dichtmittelflasche.



3. Drehen Sie die Ventilkappe vom Ventil des defekten Reifens ab und schrauben Sie den Füllschlauch (2) der Dichtmittelflasche auf das Ventil.

HINWEIS

Montieren Sie den Dichtmitteleinfüllschlauch sicher am Ventil. Andernfalls kann Dichtmittel zurückfließen und den Einfüllschlauch verstopfen.

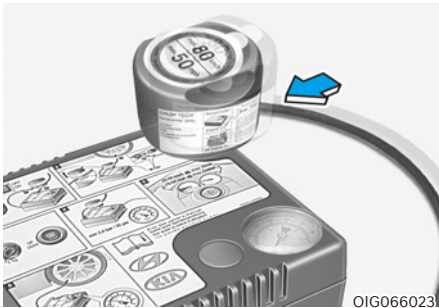

4. Stellen Sie die Dichtmittelflasche so in das Gehäuse (4) des Kompressors, dass sie gerade steht.
5. Vergewissern Sie sich, dass der Kompressor ausgeschaltet ist.

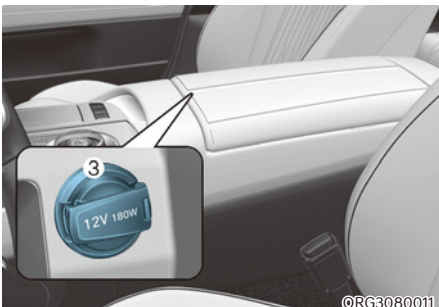

6. Schließen Sie das Stromkabel des Kompressors (3) an die Steckdose des Fahrzeugs an.
7. Bringen Sie den Start/Stopp-Knopf in der Position ON, schalten Sie den Kompressor ein und lassen Sie ihn ungefähr 5 bis 7 Minuten laufen, um das Dichtmittel mit dem richtigen Druck aufzufüllen. (Siehe Reifen und Räder, Kapitel 2). Der Reifendruck nach dem Füllen ist nicht so wichtig und wird später geprüft/behoben. Achten Sie darauf, den Reifen nicht zu weit aufzupumpen, und halten Sie sich während des Befüllens vom Reifen fern.

VORSICHT

Sie sollten das Fahrzeug nicht fahren, wenn der Reifendruck unter 200 kPa (29 psi) liegt. Dies kann zu einem Unfall aufgrund eines geplatzten Reifens führen.

8. Schalten Sie den Kompressor aus.
 9. Trennen Sie den Schlauch von der Dichtmittelflasche und vom Reifenventil.
- Legen Sie das Tire Mobility Kit wieder an den dafür vorgesehenen Platz im Fahrzeug.



WARNUNG

Lassen Sie Ihr Fahrzeug nicht längere Zeit in schlecht belüfteten Räumen laufen. Es kann zu Vergiftung und Erstickung durch Kohlenmonoxid kommen.

Verteilung des Dichtmittels

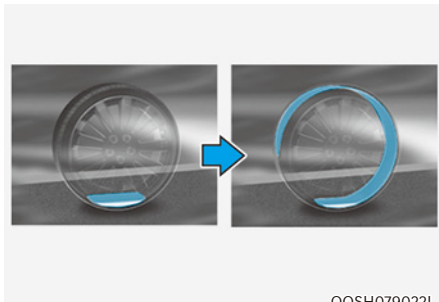

10. Fahren Sie sofort 7 bis 10 km oder etwa 10 Minuten, um das Dichtmittel im Reifen gleichmäßig zu verteilen.

Überschreiten Sie nicht eine Geschwindigkeit von 80 km/h. Falls möglich, fahren Sie nicht langsamer als 20 km/h.

Wenn Sie während der Fahrt ungewöhnliche Vibrationen oder Geräusche bemerken, reduzieren Sie die Geschwindigkeit und fahren Sie vorsichtig weiter, bis Sie das Fahrzeug sicher am Straßenrand anhalten können.

Rufen Sie einen Pannen- oder Abschleppdienst zu Hilfe.

Reifendruck prüfen

1. Stoppen Sie nach etwa 7 bis 10 km bzw. 10 Minuten Fahrt an einer geeigneten Stelle.



2. Verbinden Sie den Anschlusschlauch (9) des Kompressors direkt mit dem Reifventil.
3. Schließen Sie die Kabel (4) an die Batterie an.
4. Korrigieren Sie den Reifendruck auf den vorgeschriebenen Wert. Gehen Sie bei laufendem Motor folgendermaßen vor.
 - **So erhöhen Sie den Reifendruck:**
Schalten Sie den Kompressor ein. Zur Prüfung des aktuellen Reifendrucks schalten Sie den Kompressor kurz aus.
 - **So verringern Sie den Reifendruck:**
Drücken Sie die Taste (8) am Kompressor.

HINWEIS

Lassen Sie den Kompressor nicht länger als 10 Minuten laufen, da der Kompressor sonst überhitzt und beschädigt werden könnte.

Informationen

Das Manometer kann bei laufendem Kompressor einen höheren als den tatsächlichen Wert anzeigen. Um den genauen Reifendruck zu erhalten, muss der Kompressor ausgeschaltet werden.

VORSICHT

Wenn der Reifendruck nicht gehalten wird, fahren Sie das Fahrzeug ein zweites Mal und schlagen in dem Abschnitt „Verteilung des Dichtmittels“ nach. Wiederholen Sie dann die Schritte 1 bis 4.

Die Verwendung des TMK ist bei Reifenschäden, die größer als ca. 4 mm sind, nicht sinnvoll.

Wir empfehlen, sich an eine Vertragswerkstatt von Genesis zu wenden, falls sich der Reifen nicht mit dem Tire Mobility Kit fahrtauglich machen lässt.

WARNUNG

Der Reifendruck muss mindestens 220 kPa (32 psi) betragen. Andernfalls dürfen Sie die Fahrt nicht fortsetzen.

Rufen Sie einen Pannen- oder Abschleppdienst zu Hilfe.

VORSICHT

Reifendrucksensor

Am Reifendrucksensor und am Rad anhaftende Dichtmittlrückstände müssen beim Aufziehen des neuen Reifens beseitigt werden. Die Reifendruck Sensoren sollten überprüft werden. Wir empfehlen, dies bei einer Genesis-Vertragswerkstatt durchführen zu lassen.

Informationen

Wenn Sie den reparierten oder ausgetauschten Reifen und das gewechselte Rad wieder am Fahrzeug anbauen, ziehen Sie die Radmutter mit 14 bis 16 kgfm an.

Bestandteile des Reifen-Mobilität-Kits (Typ B)

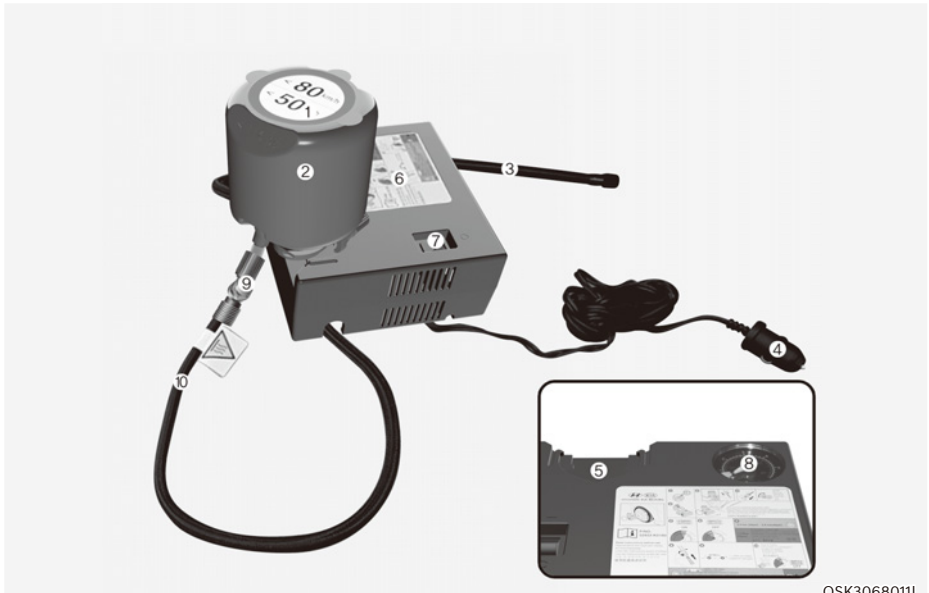

OSK3068011L

1. Aufkleber mit der Angabe der Höchstgeschwindigkeit
2. Dichtmittelflasche mit Aufkleber Geschwindigkeitsbeschränkung
3. Einfüllschlauch von der Dichtmittelflasche zum Rad
4. Stecker und Kabel für den direkten Anschluss an die Bordsteckdose
5. Halterung für die Dichtmittelflasche
6. Kompressor
7. EIN/AUS-Schalter
8. Druckmessgerät zur Anzeige des Reifendrucks
9. Taster zur Verringerung des Reifendrucks
10. Schlauch zum Anschluss des Kompressors und der Dichtmittelflasche bzw. des Kompressors und des Rades

Verbinder, Kabel und Anschlusschlauch befinden sich im Kompressorgehäuse.

Halten Sie sich genau an die angegebene Reihenfolge, da andernfalls unter hohem Druck stehendes Dichtmittel entweichen kann.

⚠️ WARNUNG

Überaltertes Dichtmittel

Verwenden Sie das Reifendichtmittel nicht, wenn dessen Haltbarkeit schon abgelaufen ist (d. h. nach dem auf dem Dichtmittelbehälter angegebenen Verfallsdatum). Dadurch kann sich die Gefahr von Reifenpannen erhöhen.

⚠️ WARNUNG

Dichtmittel

- Gehört nicht in Kinderhände.
- Nicht in die Augen gelangen lassen.
- Nicht verschlucken.

Verwendung des Tire Mobility Kit

⚠️ WARNUNG

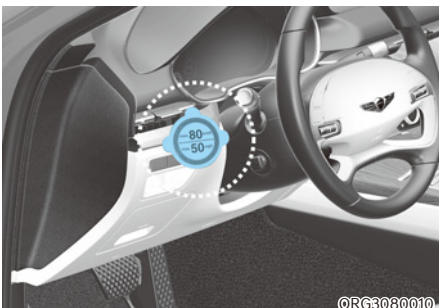

Entfernen Sie den Aufkleber mit der Angabe der Höchstgeschwindigkeit (1) von der Dichtmittelflasche (2) und bringen Sie ihn gut sichtbar im Fahrzeug an, z. B. auf dem Lenkrad, um den Fahrer daran zu erinnern, nicht zu schnell zu fahren.

1. Schütteln Sie die Flasche mit dem Dichtmittel (2).

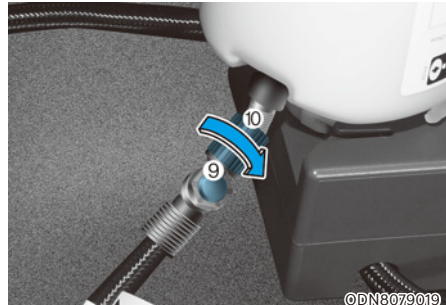

2. Schrauben Sie den Anschlussschlauch (10) auf den Anschluss der Dichtmittelflasche.
3. Achten Sie darauf, dass der Knopf (9) auf dem Kompressor nicht gedrückt wird.

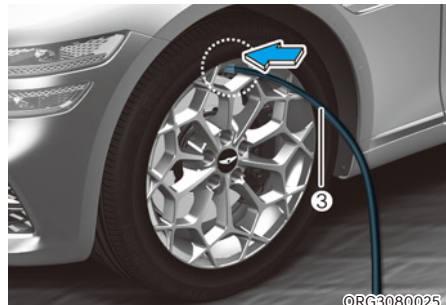

4. Drehen Sie die Ventilkappe vom Ventil des defekten Reifens ab und schrauben Sie den Füllschlauch (3) der Dichtmittelflasche auf das Ventil.

⚠️ VORSICHT

Montieren Sie den Dichtmitteleinfüllschlauch sicher am Ventil. Andernfalls kann Dichtmittel zurückfließen und den Einfüllschlauch verstopfen.



ODN8079020

5. Stellen Sie die Dichtmittelflasche so in das Gehäuse (5) des Kompressors, dass sie gerade steht.
6. Vergewissern Sie sich, dass der Kompressor ausgeschaltet ist (Schalterstellung 0).

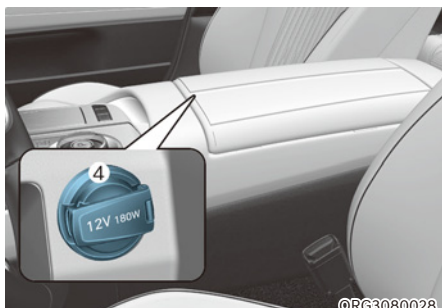

©RG3080028

7. Schließen Sie den Kompressor mit dem Kabel und den Verbindern (4) an die Fahrzeug-Steckdose an.
8. Wenn sich der Engine Start/Stop-Knopf in der Position ON befindet und der Zündschalter eingeschaltet ist, schalten Sie den Kompressor ein und lassen ihn ca. 5-7 Minuten laufen, um das Dichtmittel einzufüllen, bis der richtige Reifendruck erreicht ist. (siehe Reifen und Räder, Kapitel 2). Der Reifendruck nach dem Einfüllen ist nicht wichtig. Er wird später geprüft und gegebenenfalls korrigiert. Achten Sie darauf, den Reifen nicht zu stark aufzupumpen, und halten Sie sich beim Befüllen vom Reifen fern.

Wenn das Rad und der Reifen beschädigt sind, dürfen Sie das Reifen-Mobilitäts-Kit aus Sicherheitsgründen nicht verwenden.

9. Schalten Sie den Kompressor aus.
 10. Trennen Sie den Schlauch von der Dichtmittelflasche und vom Reifenventil.
- Verstauen Sie das TMK wieder, in das Fahrzeug gelangen kann.



VORSICHT

Reifendruck

Sie sollten das Fahrzeug nicht fahren, wenn der Reifendruck unter 2 bar (200 kPa) liegt. Dies kann zu einem Unfall aufgrund eines geplatzten Reifens führen.



WARNUNG

Kohlenmonoxid

Lassen Sie Ihr Fahrzeug nicht längere Zeit in schlecht belüfteten Räumen laufen. Es kann zu Vergiftung und Erstickung durch Kohlenmonoxid kommen.

Verteilung des Dichtmittels

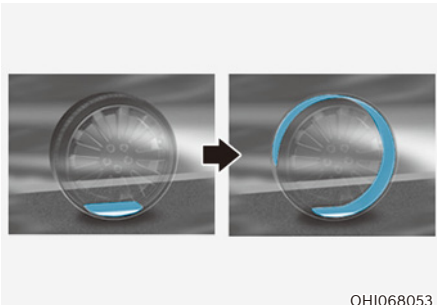

OHI068053

11. Fahren Sie sofort 7 bis 10 km (etwa 10 Minuten), um das Dichtmittel gleichmäßig im Reifen zu verteilen.

Überschreiten Sie nicht eine Geschwindigkeit von 80 km/h. Falls möglich, fahren Sie nicht langsamer als 20 km/h. Wenn Sie während der Fahrt ungewöhnliche Vibrationen oder Geräusche bemerken, reduzieren Sie die Geschwindigkeit und fahren Sie vorsichtig weiter, bis Sie das Fahrzeug sicher am Straßenrand anhalten können.

Rufen Sie einen Pannen- oder Abschleppdienst zu Hilfe.

Reifendruck prüfen

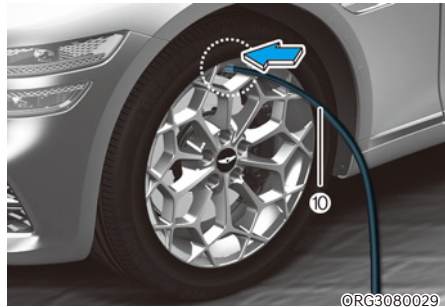

©RG3080029

1. Stoppen Sie nach etwa 7 bis 10 km bzw. 10 Minuten Fahrt an einer geeigneten Stelle.
2. Verbinden Sie den Anschlusschlauch (10) des Kompressors direkt mit dem Reifenventil.
3. Schließen Sie den Kompressor mit dem Kabel und den Verbindern an die Fahrzeug-Steckdose an.
4. Stellen Sie den Reifenluftdruck auf den empfohlenen Wert ein. Drehen Sie den Zündschlüssel in Stellung ON und fahren Sie wie folgt fort.
 - Zum Erhöhen des Reifendrucks: Schalten Sie den Kompressor ein. Zur Prüfung des aktuellen Reifendrucks schalten Sie den Kompressor kurz aus.
 - Verringerung des Reifendrucks: Drücken Sie die Taste (9) am Kompressor.

HINWEIS

Lassen Sie den Kompressor nicht länger als 10 Minuten laufen, da der Kompressor sonst überhitzt und beschädigt werden könnte.

Informationen

Das Manometer kann bei laufendem Kompressor einen höheren als den tatsächlichen Wert anzeigen. Um den genauen Reifendruck zu erhalten, muss der Kompressor ausgeschaltet werden.

VORSICHT

Wenn der Reifendruck nicht gehalten wird, fahren Sie das Fahrzeug ein zweites Mal und schlagen in dem Abschnitt „Verteilung des Dichtmittels“ nach. Wiederholen Sie dann die Schritte 1 bis 4.

Die Verwendung des TMK ist bei Reifenschäden, die größer als ca. 4 mm sind, nicht sinnvoll.

Wir empfehlen, sich an eine Vertragswerkstatt von Genesis zu wenden, falls sich der Reifen nicht mit dem Tire Mobility Kit fahrtauglich machen lässt.

WARNUNG

Der Reifendruck muss mindestens 220 kPa (32 psi) betragen. Andernfalls dürfen Sie die Fahrt nicht fortsetzen.

Rufen Sie einen Pannendienst oder Abschleppdienst zu Hilfe.

VORSICHT

Reifendrucksensor

Am Reifendrucksensor und am Rad anhaftende Dichtmittelrückstände müssen beim Aufziehen des neuen Reifens beseitigt werden. Die Reifendrucksensoren sollten überprüft werden. Wir empfehlen, dies bei einer Genesis-Vertragswerkstatt durchführen zu lassen.

Informationen

Wenn Sie den reparierten oder ausgetauschten Reifen und das gewechselte Rad wieder am Fahrzeug anbauen, ziehen Sie die Radmuttern mit 14 bis 16 kgfm an.

ABSCHLEPPEN

Fahrzeug abschleppen lassen

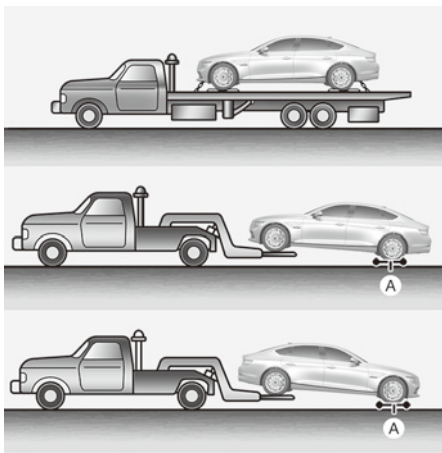

ORG3080013

[A]: Nachläufer

Wenn ein Fahrzeug abgeschleppt werden muss, empfehlen wir, es von einem Vertragshändler für Markenprodukte von Genesis oder einem kommerziellen Abschleppunternehmen abschleppen zu lassen.

Um Schäden am Fahrzeug zu vermeiden, müssen geeignete und fachgerechte Abschleppverfahren angewendet werden. Es wird empfohlen, Nachläufer oder einen Pritschenwagen zu verwenden.

Es ist möglich, ein Fahrzeug mit Zweiradantrieb auf mitrollenden Vorderrädern (ohne Nachläufer) abzuschleppen, wenn die Hinterräder angehoben sind.

Wenn ein belastetes Rad oder die Radaufhängung beschädigt ist oder wenn das Fahrzeug mit angehobenen Vorderrädern abgeschleppt werden muss, setzen Sie die Hinterräder auf Nachläufer.

Wenn das Fahrzeug von einem Abschleppwagen ohne Nachläufer abgeschleppt wird, müssen immer die Hinterräder angehoben werden, nicht die Vorderräder.

Fahrzeuge mit Allradantrieb müssen mit Abschleppbrille und Nachläufer oder mit einem Pritschenwagen abgeschleppt werden. Alle Räder müssen vom Boden angehoben sein.

HINWEIS

Heben Sie das Fahrzeug nicht an der Abschleppvorrichtung oder an Karosserie- und Fahrwerkteilen an. Andernfalls kann das Fahrzeug beschädigt werden.



VORSICHT

- **Schleppen Sie das Fahrzeug nicht auf mitrollenden Hinterrädern ab, damit es nicht beschädigt wird.**

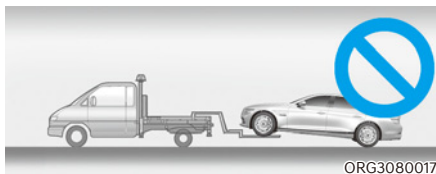

- **Schleppen Sie das Fahrzeug nicht mit einer Seilschlinge ab. Verwenden Sie eine Hubbrille oder einen Pritschenwagen.**

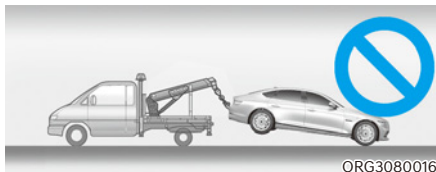

Wenn Ihr Fahrzeug in einem Notfall ohne Nachläufer abgeschleppt werden muss:

1. Geben Sie die EPB vor Abschalten des Motors frei.
2. Drücken Sie den START/STOP-Knopf in die Position OFF.
3. Schalten Sie auf N (Neutralstellung), indem Sie die P-Freigabetaste drücken (Abdeckung muss entfernt werden) und gleichzeitig das Bremspedal betätigen. **Nähere Informationen dazu finden Sie unter „Automatikgetriebe“ in Kapitel 6.**
4. Drücken Sie den START/STOP-Knopf in die Position ACC.



VORSICHT

Wenn nicht in die Position N (Neutralstellung) geschaltet wird, können interne Getriebebeschäden entstehen.

Abnehmbare Abschleppöse

1. Öffnen Sie die Heckklappe und entnehmen Sie die Abschleppöse aus dem Werkzeugeinsatz.

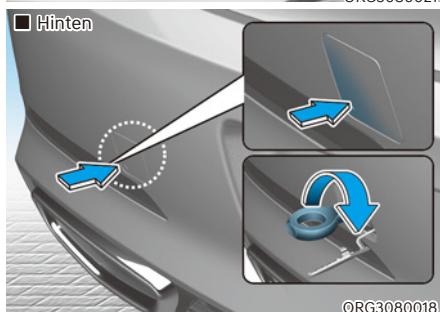
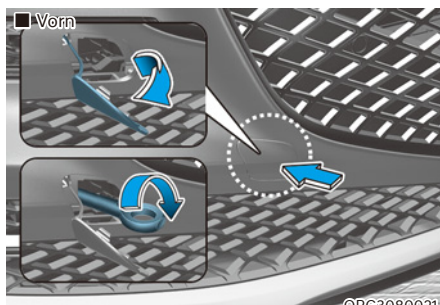

2. Bauen Sie die Lochblende aus, indem Sie auf den unteren Teil der Blende im Stoßfänger drücken.
3. Bauen Sie die Abschleppöse an, indem Sie sie im Uhrzeigersinn soweit in die Öffnung drehen, bis sie vollständig festgezogen ist.
4. Bauen Sie die Abschleppöse nach Gebrauch ab und verschließen Sie die Öffnung mit der Blende.

Abschleppen im Notfall

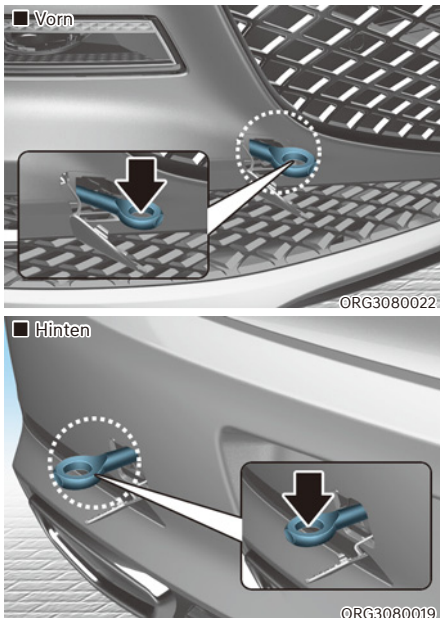

Wenn ein Fahrzeug abgeschleppt werden muss, empfehlen wir, es von einem Vertragshändler für Markenprodukte von Genesis oder einem kommerziellen Abschleppunternehmen abschleppen zu lassen.

Wenn in einem Notfall kein Abschleppdienst zur Verfügung steht, kann Ihr Fahrzeug vorübergehend mit einem Abschleppseil oder einer Kette abgeschleppt werden, welche an der Abschleppöse vorn unter dem Fahrzeug befestigt wird.

Seien Sie äußerst vorsichtig, wenn Sie das Fahrzeug mit einem Seil oder einer Kette abschleppen. Ein Fahrer muss sich im Fahrzeug befinden, um die Lenkung und die Bremsen zu bedienen.

Schleppen Sie ein Fahrzeug auf diese Weise nur auf befestigten Straßen, mit geringer Geschwindigkeit und für eine kurze Entfernung ab. Schleppen Sie auf diese Weise auch nur ein Fahrzeug ab, dessen Räder, Achsen, Antriebsstrang, Lenkung und Bremsen in einwandfreiem Zustand sind.

VORSICHT

Der Fahrer muss sich beim Abschleppen des Fahrzeugs für Lenk- und Bremsvorgänge im Fahrzeug befinden. Mitfahrer dürfen sich nicht im Fahrzeug befinden.

Beachten Sie stets die folgenden Sicherheitshinweise beim Abschleppen:

- Drücken Sie den START/STOP-Knopf in die Position ACC, damit das Lenkrad nicht verriegelt ist.
- Schalten Sie auf N (Neutralstellung).
- Die Feststellbremse lösen.
- Treten Sie das Bremspedal kräftiger als sonst, da die Servounterstützung der Bremsen nicht zur Verfügung steht.
- Beim Lenken wird ein größerer Kraftaufwand benötigt, da die Servounterstützung der Lenkung nicht zur Verfügung steht.
- Das abschleppende Fahrzeug muss schwerer sein als das abzuschleppende Fahrzeug.
- Die Fahrer beider Fahrzeuge müssen sich regelmäßig untereinander verständigen (Blickkontakt).
- Prüfen Sie vor dem Abschleppen, dass die Abschleppöse nicht gebrochen oder beschädigt ist.
- Befestigen Sie das Abschleppseil ordnungsgemäß an der Abschleppöse.
- Belasten Sie die Abschleppöse nicht ruckartig. Üben Sie eine gleichmäßige, konstante Kraft aus.

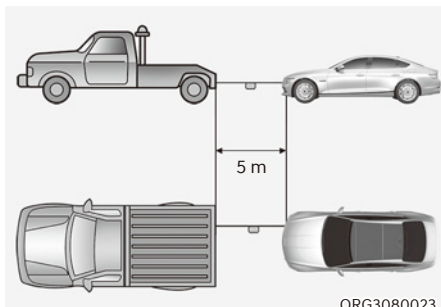

ORG3080023

- Verwenden Sie ein Abschleppseil oder eine Kette mit einer Länge von maximal 5 m. Befestigen Sie ein weißes oder rotes Tuch (etwa 30 cm breit) in der Mitte des Abschleppseils oder der Kette, damit sie deutlich sichtbar ist.
- Fahren Sie vorsichtig und achten Sie darauf, dass das Abschleppseil immer straff bleibt.
- Prüfen Sie vor dem Abschleppen das Automatikgetriebe auf Lecks unter Ihrem Fahrzeug. Wenn das Automatikgetriebe leckt, muss das Fahrzeug auf einen Pritschenwagen oder Anhänger geladen oder mit einem Nachläufer abgeschleppt werden.

HINWEIS

Beschleunigen oder verzögern Sie das Fahrzeug langsam und allmählich, wenn Sie das Abschleppseil oder die Kette straff halten, um das Fahrzeug zu starten oder zu fahren. Andernfalls können Abschlepphaken und Fahrzeug beschädigt werden.

HINWEIS

So verhindern Sie, dass Ihr Fahrzeug beim Abschleppen beschädigt wird:

- **Schleppen Sie immer geradeaus, wenn Sie die Abschlepphaken verwenden. Schleppen Sie nicht seitlich oder senkrecht.**
- **Versuchen Sie niemals ein Fahrzeug, das nicht aus eigener Kraft aus Sand oder Schlamm etc. freikommt, an der Abschleppöse herauszuziehen.**
- **Fahren Sie beim Abschleppen nicht schneller als 15 km/h und nicht weiter als 1,5 km, da andernfalls schwere Schäden am Automatikgetriebe drohen.**

NOTFALLAUSRÜSTUNG (AUSSTATTUNGSABHÄNGIG)

Ihr Fahrzeug ist mit Notfallgeräten ausgestattet, die Ihnen helfen, auf Notsituationen zu reagieren.

Feuerlöscher

Wenn Sie wissen, wie Sie den Feuerlöscher benutzen müssen, gehen Sie bei einem kleinem Brand vorsichtig folgendermaßen vor.

1. Ziehen Sie den Splint oben am Feuerlöscher heraus, der verhindert, dass der Griff des Feuerlöschers versehentlich gedrückt wird.
2. Zielen Sie mit der Düse auf den BranRG3erd.
3. Halten Sie etwa 2,5 m Abstand vom Brand und drücken Sie den Griff, um den Feuerlöscher zu betätigen. Wenn Sie den Griff freigeben, wird der Löschvorgang unterbrochen.
4. Bewegen Sie die Düse am BranRG3erd hin und her. Wenn der Brand wieder gelöscht ist, beobachten Sie ihn sorgfältig, damit er sich nicht wieder neu entzündet.

Erste-Hilfe-Koffer

Es werden Verbrauchsmaterialien für die Erste Hilfe wie Schere, Verbandmaterial, Klebeband usw. bereitgestellt.

Warndreieck

Stellen Sie das Warndreieck auf die Straße, um bei Notfällen andere Fahrzeuge zu warnen, wenn das Fahrzeug beispielsweise aufgrund von Problemen am Straßenrand geparkt ist.

Reifendruckmesser (ausstattungsabhängig)

Die Reifen verlieren normalerweise beim alltäglichen Gebrauch etwas Luft, sodass Sie regelmäßig nachpumpen müssen. Dies ist kein Anzeichen für undichte Reifen, sondern für normalen Verschleiß. Prüfen Sie den Reifendruck immer bei kalten Reifen, da sich der Reifendruck mit der Temperatur erhöht.

Gehen Sie wie folgt vor, um den Reifendruck zu prüfen:

1. Drehen Sie die Ventilkappe ab, die sich in der Felge befindet.
2. Drücken Sie das Messgerät gegen das Reifenventil. Es wird etwas Luft abgegeben, wenn Sie das Messgerät aufsetzen. Wenn das Messgerät nicht richtig sitzt, geht noch mehr Luft verloren.
3. Drücken Sie das Messgerät fest gegen das Ventil, damit das Messgerät den Reifendruck misst.
4. Lesen Sie den Reifendruck vom Messgerät ab, damit Sie wissen, ob der Reifendruck zu hoch oder zu niedrig ist.
5. Passen Sie den Reifendruck an den vorgeschriebenen Druck an. Siehe Kapitel 2, Abschnitt „Reifen und Felgen“.
6. Bringen Sie die Ventilkappe wieder an.

EUROPAWEITES ECALL-SYSTEM (AUSSTATTUNGSABHÄNGIG)

Das Fahrzeug ist mit einer Vorrichtung* ausgestattet, die mit dem europaweiten eCall-System verbunden ist, um in einer Notsituation einen Anruf an Nothilfeteams zu tätigen. Das europaweite eCall-System ist ein automatischer Notrufservice, der bei einem Verkehrsunfall oder anderen** Unfällen auf den Straßen Europas aktiv wird (nur in Ländern mit Regelung zu diesem System).

Das System ermöglicht den Kontakt mit einem Mitarbeiter des Einsatzservices bei Unfällen auf den Straßen Europas (nur in Ländern mit Regelung zu diesem System).

Das europaweite eCall-System übermittelt gemäß den Bedingungen, die in der Bedienungsanleitung sowie im Garantie- und Servicebuch genannt sind, Daten an die Notrufzentrale (PSAP, Public Safety Answering Point) wie Informationen zum Standort des Fahrzeugs, Fahrzeugtyp, VIN (Fahrzeug-Identifizierungsnummer).

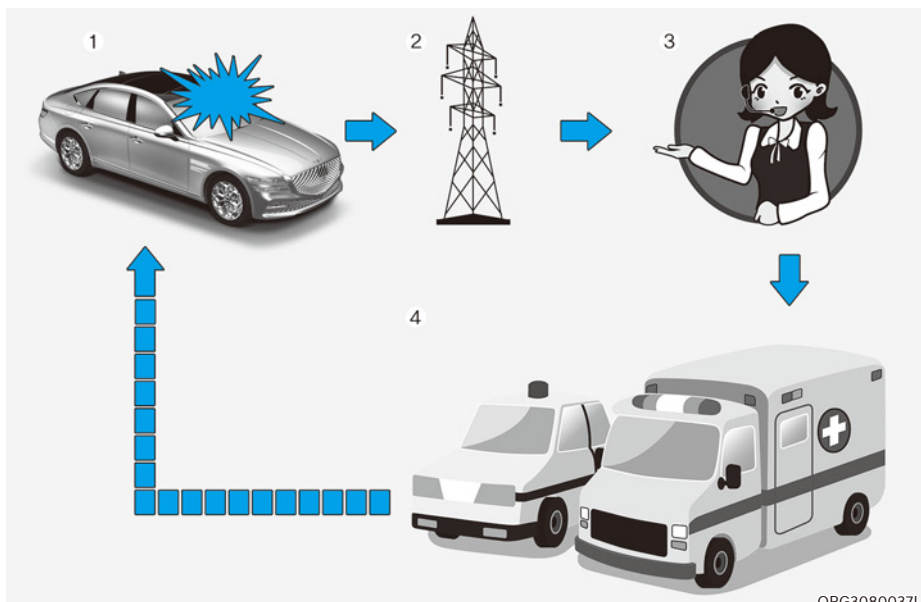

1. Verkehrsunfall
2. Drahtlos-Netzwerk
3. Notrufzentrale (PSAP, Public Safety Answering Point)
4. Rettung

* Die europaweite eCall-Vorrichtung in der Betriebsanleitung bezieht sich auf eine im Fahrzeug eingebaute Vorrichtung, die eine Verbindung mit dem europaweiten eCall-System aufbaut.

** Mit „anderen Unfälle“ sind alle Unfälle auf den Straßen Europas (nur in Ländern mit Regelung für dieses System) gemeint, die zu Verletzten bzw. Hilfsbedarf geführt haben. Bei Registrierung eines Unfalls ist es notwendig, das Fahrzeug anzuhalten und die SOS-Taste zu drücken (Position der Taste ist in dem Bild im Kapitel „Europaweites eCall (ausstattungsabhängig)“ der Betriebsanleitung angezeigt). Während des Anrufs erfasst das System Informationen zu dem Fahrzeug (von dem der Anruf getätigt wird). Anschließend verbindet es das Fahrzeug mit einem Mitarbeiter der Notrufzentrale (PSAP), damit der Fahrer den Grund für den Notruf erklären kann.

Nachdem die in dem europaweiten eCall-System gespeicherten Daten an den Notdienst gesendet wurden, um dem Fahrer und den Fahrzeuginsassen mit geeigneten Rettungsmaßnahmen zu helfen, werden die Daten nach Abschluss der Rettungsmaßnahme gelöscht.

Beschreibung des fahrzeugeigenen eCall-Systems

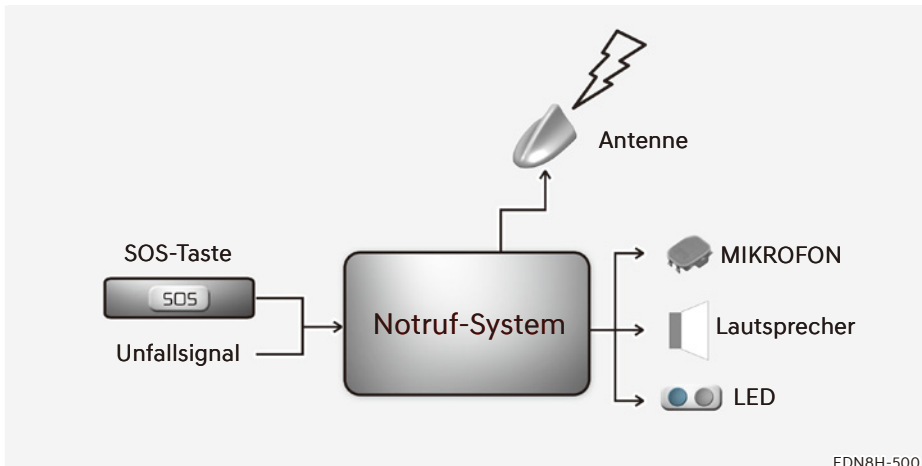

Übersicht über das fahrzeugeigene eCall-System auf 112-Basis, seinen Betrieb und seine Funktionen: siehe diesen Abschnitt. Der eCall-Service auf 112-Basis ist ein öffentlicher Service für das Allgemeinwohl und ist kostenlos zugänglich.

Das fahrzeugeigene eCall-System auf 112-Basis wird standardmäßig aktiviert. Es wird mittels fahrzeugeigener Sensoren im Falle eines schweren Unfalls automatisch aktiviert.

Es wird auch dann automatisch ausgelöst, wenn das Fahrzeug mit einem TPS-System ausgestattet ist, das im Falle eines schweren Unfalls nicht mehr funktioniert.

Das fahrzeugeigene eCall-System auf 112-Basis kann bei Bedarf zudem manuell ausgelöst werden. Anweisungen für die manuelle Aktivierung des Systems: siehe diesen Abschnitt.

Bei einem kritischen Systemversagen, das das fahrzeugeigene eCall-System auf 112-Basis deaktiviert, wird den Insassen des Fahrzeugs die folgende Warnung ausgegeben: siehe diesen Abschnitt.

Informationen zur Datenverarbeitung

Jegliche Verarbeitung von personenbezogenen Daten über das fahrzeugeigene eCall-System auf 112-Basis erfüllt die Regeln zum Schutz von personenbezogenen Daten gemäß den Direktiven 95/46/EC (1) und 2002/58/EC (2) des Europäischen Parlaments und des Europarats und basiert auf der Anforderung, die vitalen Interessen der Einzelnen gemäß Artikel 7(d) der Direktive 95/46/EC (3) zu schützen.

Die Verarbeitung derartiger Daten ist streng auf den Zweck der Entgegennahme des eCall-Notrufs alleinig durch die europäische Notrufnummer 112 beschränkt.

Datentypen und ihre Empfänger

Das fahrzeugeigene eCall-System auf 112-Basis kann nur die folgenden Daten erfassen und verarbeiten:

- Fahrzeug-Identifizierungs-Nummer (FIN)
- Fahrzeugtyp (Pkw oder leichtes Nutzfahrzeug)
- Art der Fahrzeugtreibstoffspeicherung (Benzin/Diesel, CNG/LPG/Elektro/Wasserstoff)
- Letzte Positionen des Fahrzeugs und Fahrtrichtung
- Protokolldatei der automatischen Aktivierung des Systems und ihr Zeitstempel
- Zusätzliche Daten (falls zutreffend): Nicht zutreffend

Die Empfänger der durch das fahrzeugeigene eCall-System auf 112-Basis verarbeiteten Daten sind die relevanten öffentlichen Notrufzentralen, die von den jeweiligen Behörden des Landes, auf dessen Gebiet sich das Fahrzeug befindet, als die Instanz ausgewiesen sind, die eCalls an die europäische Notrufnummer 112 als erstes empfängt und hanRG3abt. Zusätzliche Informationen (falls verfügbar): Nicht zutreffend

- (1) Direktive 95/46/EC des Europäischen Parlaments und des Europarats vom 24. Oktober 1995 zu Schutz Einzelner hinsichtlich der Verarbeitung von personenbezogenen Daten und der freien Bewegung derartiger Daten (OJ L 281, 23.11.1995, S. 31).
- (2) Richtlinie 2002/58/EC des Europäischen Parlaments des Europarats vom 12. Juli 2002 hinsichtlich der Verarbeitung von personenbezogenen Daten und des Datenschutzes im Sektor der elektronischen Kommunikation (Direktive zu Datenschutz und elektronischer Kommunikation) (OJ L 201, 31.7.2002, S. 37).
- (3) Richtlinie 95/46/EC ist durch Regelung (EU) 2016/679 des Europäischen Parlaments und des Europarats vom 27. April 2016 zum Schutz natürlicher Personen hinsichtlich der Verarbeitung von personenbezogenen Daten und der freien Bewegung derartiger Daten (Datenschutz-Grundverordnung) (OJ L 119, 4.5.2016, S. 1) außer Kraft gesetzt. Die Regelung gilt seit 25. Mai 2018.

Vorkehrungen für die Datenverarbeitung

Das fahrzeugeigene eCall-System auf 112-Basis ist konzipiert, um sicherzustellen, dass in dem Systemspeicher enthaltene Daten nicht vor Auslösen eines eCall-Anrufs außerhalb des Systems verfügbar sind. Zusätzliche Anmerkungen (falls zutreffend): Nicht zutreffend

Das fahrzeugeigene eCall-System auf 112-Basis ist konzipiert, um sicherzustellen, dass es im normalen Betriebszustand nicht verfolgbar ist und keiner kontinuierlichen Verfolgung unterliegt. Zusätzliche Anmerkungen (falls zutreffend): Nicht zutreffend

Das fahrzeugeigene eCall-System auf 112-Basis ist konzipiert, um sicherzustellen, dass Daten im internen Speicher des Systems automatisch und kontinuierlich entfernt werden.

Die Standortdaten des Fahrzeugs werden ständig im internen Speicher des Systems überschrieben, so dass immer maximal die letzten drei aktuellen Fahrzeugstandorte gespeichert sind, die für die normale Funktion des Systems erforderlich sind.

Das Protokoll der Aktivitätsdaten im fahrzeugeigenen eCall-System auf 112-Basis wird nicht länger als für die Abwicklung des eCall-Notrufs notwendig und in jedem Fall nicht länger als 13 Stunden ab Initiieren des eCall-Notrufs gespeichert. Zusätzliche Anmerkungen (falls zutreffend): Nicht zutreffend

Modalitäten für die Ausübung der Rechte von Datensubjekten

Das Datensubjekt (der Eigentümer des Fahrzeugs) hat ein Recht auf Zugang zu den Daten und, soweit angemessen, auf Anforderung der Berichtigung, Löschung oder Blockierung von das Datensubjekt betreffenden Daten, deren Verarbeitung nicht den Vorschriften nach Richtlinie 95/46/EC entspricht. Dritte, gegenüber denen die Daten offengelegt wurden, müssen über derartige Berichtigungen, Löschungen oder Blockierungen, die gemäß dieser Richtlinie ausgeführt wurden, in Kenntnis gesetzt werden, sofern dies sich nicht als unmöglich erweist oder einen unverhältnismäßigen Aufwand darstellt.

Das Datensubjekt hat das Recht, sich bei der zuständigen Datenschutzbehörde zu beschweren, wenn es der Ansicht ist, dass seine Rechte als Folge der Verarbeitung seiner personenbezogenen Daten verletzt wurden.

Kontaktservice, der für den Umgang mit Zugangsanfragen verantwortlich ist (falls zutreffend): Nicht zutreffend

Europaweites eCall-System

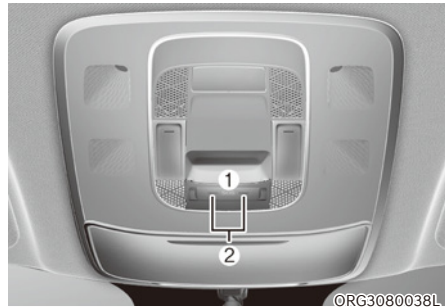

Im Fahrgastraum angebrachte Elemente des europaweiten eCall-Systems:

- (1) SOS-Taste
- (2) LED

SOS-Taste: Der Fahrer/Beifahrer tätigt durch Drücken dieser Taste einen Notruf an die Notrufzentrale.

LED: Die rote und grüne LED leuchtet 3 Sekunden lang auf, wenn sich der Start/Stop-Knopf in der Position ON befindet. Anschließend schalten Sie sich bei normalem Betrieb des Systems ab.

Bei Problemen mit dem System bleibt die LED rot.

Automatische Unfallmeldung

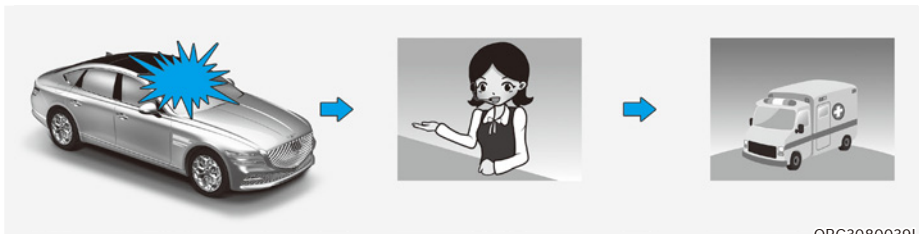

ORG3080039L

Die europaweite eCall-Vorrichtung tätigt automatisch einen Notruf an die Notrufzentrale (PSAP, Public Safety Answering Point), um angemessene Rettungsmaßnahmen im Falle eines Unfalls anzufordern.

Für angemessene Rettungsdienste und Unterstützung überträgt das europaweite eCall-System die Unfalldaten bei Erkennen eines Verkehrsunfalls automatisch an die Notrufzentrale (PSAP).

In diesem Fall kann der Notruf nicht durch Drücken der SOS-Taste beendet werden und das europaweite eCall-System bleibt angeschlossen, bis der Notrufmitarbeiter, der den Anruf entgegennimmt, den Anruf beendet.

Bei kleineren Verkehrsunfällen tätigt das europaweite eCall-System möglicherweise keinen Notruf. Ein Notruf kann jedoch manuell durch Betätigen der SOS-Taste vorgenommen werden.



VORSICHT

Bei fehlender Mobilfunkübertragung und ohne GPS- und Galileo-Signalen ist der Betrieb des Systems nicht möglich.

Manuelle Unfallmeldung



OJX1089041L

Der Fahrer oder Beifahrer kann einen Notruf an die Notrufzentrale (PSAP) manuell durch Drücken der SOS-Taste vornehmen, um die entsprechenden Rettungsdienste anzurufen.

Ein Anruf an die Rettungsdienste über das europaweite eCall-System kann durch erneutes Drücken der SOS-Taste nur vor Verbindung des Anrufs abgebrochen werden.

Nach Aktivieren des Notrufs im manuellen Modus (für entsprechende Rettungsdienste und Hilfe) überträgt das europaweite eCall-System durch Drücken der SOS-Taste automatisch die Verkehrsunfalldaten bzw. die Daten zu anderen Unfällen an den Mitarbeiter der Notrufzentrale (PSAP) (während des Notrufs).

Wenn der Fahrer oder Beifahrer versehentlich die SOS-Taste betätigt, kann dies durch erneutes Betätigen der Taste aufgehoben werden.

Bei einem Verkehrsunfall oder anderem Unfall ist für die Aktivierung eines Notrufs im manuellen Modus Folgendes erforderlich:

1. Halten Sie das Fahrzeug gemäß den Verkehrsregeln an, um Sicherheit für Sie und andere Verkehrsteilnehmer zu gewährleisten.
2. Drücken Sie die SOS-Taste. Bei Drücken der SOS-Taste wird eine Registrierung der Vorrichtung im Funktelefonnetz durchgeführt, ein minimaler Datensatz über das Fahrzeug und seinen Standort wird gemäß den technischen Anforderungen der Vorrichtung erfasst. Anschließend wird eine Verbindung mit dem Mitarbeiter des europaweiten eCall-Systems hergestellt, um die Gründe (Bedingungen) des Notrufs zu klären.
3. Nach Klären der Gründe des Notrufs sendet der Mitarbeiter der Notrufzentrale (PSAP) Rettungsdienste aus und beendet den Notruf.

Wird der Notruf nicht gemäß dem vorstehend genannten Verfahren ausgeführt, wird der Notruf als irrtümlicher Anruf betrachtet.



WARNUNG

Notstromversorgung des europaweiten eCall-Systems von der Batterie

- Die Batterie des europaweiten eCall-Systems liefert eine Stunde lang Strom, falls die Hauptstromquelle des Fahrzeugs aufgrund der Kollision in der Notsituation abgeschnitten wurde.
- Die Batterie des europaweiten eCall-Systems sollte alle 3 Jahre ausgetauscht werden. Weitere Informationen finden Sie im Wartungsplan in Kapitel 9.

Aufleuchten der roten LED (Fehlfunktion des Systems)

Wenn die rote LED bei normalen Fahrbedingungen aufleuchtet, kann dies eine Fehlfunktion des europaweiten eCall-Systems anzeigen. Lassen Sie das europaweite eCall-System bei einer Vertragswerkstatt für Markenprodukte von Genesis prüfen. Anderenfalls kann der korrekte Betrieb der in Ihrem Fahrzeug angebrachten Vorrichtung des europaweiten eCall-Systems nicht garantiert werden. Der Eigentümer des Fahrzeugs trägt die Verantwortung für Konsequenzen, die als Folge der Nichtbefolgung der vorstehend genannten Bedingungen entstehen.

Willkürlicher Ausbau oder Modifikation

Das europaweite eCall-System ruft Rettungsdienste zur Hilfe. Ein willkürlicher Ausbau oder Änderungen an den Einstellungen des europaweiten eCall-Systems können daher Ihre Fahrsicherheit beeinträchtigen. Es kann zudem irrtümlicherweise einen Notruf an die Notrufzentrale (PSAP) vornehmen. Sie werden daher geben, selbst oder durch Dritte keine Änderungen an den Einstellungen der in Ihrem Fahrzeug angebrachten Ausrüstung des europaweiten eCall-Systems vorzunehmen.

9. Wartung

Motorraum	9-3
Wartungsarbeiten	9-6
Verantwortung des Fahrzeughalters.....	9-6
Sicherheitshinweise für die Wartung durch den Halter	9-6
Wartung durch den Fahrzeughalter.....	9-7
Wartungsplan für die Wartung durch den Fahrzeughalter.....	9-8
Leistungen der planmäßigen Wartung.....	9-9
Standard-Wartungsplan	9-10
Wartungsplan für erschwerte Einsatzbedingungen	9-14
Erläuterung der Positionen, die gewartet werden müssen	9-16
Motoröl	9-18
Motorölfüllstand prüfen.....	9-18
Motoröl und Ölfilter wechseln.....	9-21
Motorkühlmittel/Kühlmittel des wassergekühlten Zwischenkühlers	9-22
Kühlmittelfüllstand prüfen.....	9-22
Kühlmittel wechseln.....	9-25
Bremsflüssigkeit.....	9-26
Füllstand der Bremsflüssigkeit prüfen	9-26
Waschwasser	9-27
Füllstand des Waschwasserbehälters prüfen.....	9-27
Kraftstofffilter (für Dieselmotor)	9-27
Ablassen von Wasser aus dem Kraftstofffilter	9-27
Austauschen des Kraftstofffiltereinsatzes.....	9-27
Luftfilter	9-28
Filter ersetzen	9-28
Kabinenluftfilter	9-29
Filter prüfen	9-29
Filter ersetzen.....	9-29
Wischerblätter.....	9-30
Wischerblätter prüfen.....	9-30
Wischerblätter ersetzen.....	9-30
Batterie	9-32
Für besten Batteriebetrieb	9-33
Batterieleistungsaufkleber	9-34
Batterie aufladen.....	9-34
Zurückzusetzende Elemente	9-35

Reifen und Felgen	9-36
Reifenpflege	9-36
Empfohlener Reifendruck für kalte Reifen	9-36
Reifenfülldruck prüfen	9-37
Reifen tauschen.....	9-38
Räder einstellen und auswuchten.....	9-39
Reifen ersetzen.....	9-39
Felgenwechsel.....	9-40
Reifentraktion	9-40
Reifenwartung	9-40
Kennzeichnungen auf den Reifenflanken.....	9-41
Niederquerschnittsreifen.....	9-44
Sicherungen	9-45
Sicherungen ersetzen (Kombiinstrument)	9-46
Sicherungen ersetzen (Motorraum).....	9-47
Beschreibung der Sicherungs- und Relaiskästen	9-48
Glühlampen	9-64
Austausch der Leuchtmittel für Scheinwerfer, Positionsleuchte, Blinkerleuchte und Tagfahrlicht (DRL).....	9-65
Scheinwerfer ausrichten	9-65
Seitenleuchten ersetzen	9-68
Austausch der Leuchtmittel für die Einstiegsleuchte.....	9-68
Austausch der Leuchtmittel für hintere Kombileuchten	9-68
Austausch der Leuchtmittel für Nebelschlussleuchten	9-69
Dritte Bremsleuchte ersetzen.....	9-69
Austausch des Leuchtmittels der Kennzeichenleuchte	9-70
Austausch des Leuchtmittels der Innenraumbelichtung.....	9-70
Fahrzeugpflege	9-72
Außenpflege	9-72
Fahrzeugpflege innen	9-78
Abgasregelung	9-81
Benzinpartikelfilter (GPF).....	9-83
Dieselpartikelfilter (DPF).....	9-84
NOx-Speicherkatalysator (für Dieselmotor)	9-84
Selektive katalytische Reduktion (SCR) (für Dieselmotor)	9-85

MOTORRAUM

■ 2.5T-GDI



Der tatsächliche Motorraum im Fahrzeug kann von der Abbildung abweichen.

ORG3090001

- | | |
|---|--|
| 1. Waschwasserbehälter
Scheibenwaschanlage | 6. Luftfilter |
| 2. Überbrückungsklemme | 7. Kühlmittelbehälter des wassergekühlten
Zwischenkühlers |
| 3. Sicherungskasten | 8. Bremsflüssigkeitsbehälter |
| 4. Motorkühlerdeckel | 9. Motoröl-Messstab |
| 5. Motorkühlmittelbehälter | 10. Motoröl-Einfüllöffnung |

■ 3.5L T-GDI

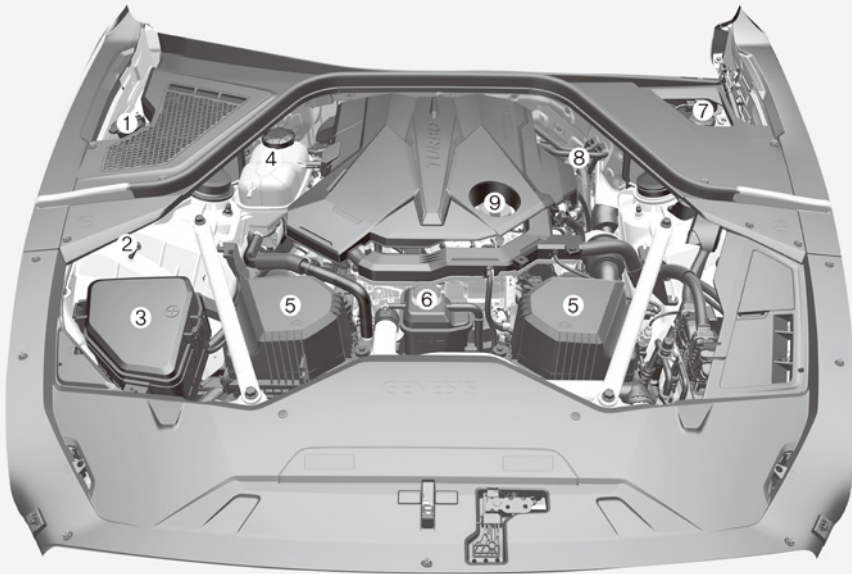

Der tatsächliche Motorraum im Fahrzeug kann von der Abbildung abweichen.

ORG3090003

- | | |
|---|--|
| 1. Waschwasserbehälter
Scheibenwaschanlage | 6. Kühlmittelbehälter des wassergekühlten
Zwischenkühlers |
| 2. Überbrückungsklemme | 7. Bremsflüssigkeitsbehälter |
| 3. Sicherungskasten | 8. Motoröl-Messstab |
| 4. Motorkühlmittelbehälter | 9. Motoröl-Einfüllöffnung |
| 5. Luftfilter | |

■ 2.2L TCI

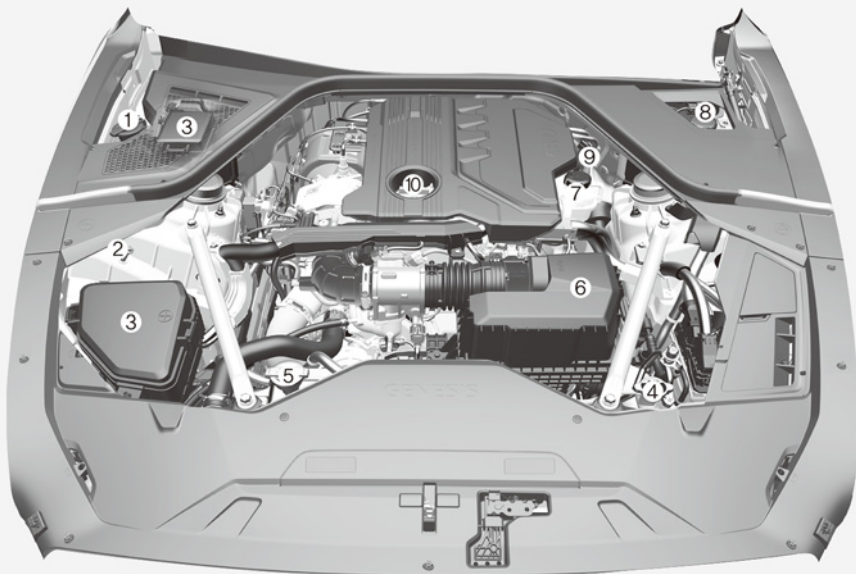

Der tatsächliche Motorraum im Fahrzeug kann von der Abbildung abweichen.

ORG3090002

- | | |
|---|--|
| 1. Waschwasserbehälter
Scheibenwaschanlage | 6. Luftfilter |
| 2. Überbrückungsklemme | 7. Kühlmittelbehälter des wassergekühlten
Zwischenkühlers |
| 3. Sicherungskasten | 8. Bremsflüssigkeitsbehälter |
| 4. Motorkühlerdeckel | 9. Motoröl-Messstab |
| 5. Motorkühlmittelbehälter | 10. Motoröl-Einfüllöffnung |

WARTUNGSARBEITEN

Gehen Sie bei der Durchführung von Wartungs- und Inspektionsarbeiten stets sehr sorgfältig vor, um Sach- und Personenschäden zu vermeiden.

Wir empfehlen, Ihr Fahrzeug von einem Vertragshändler für Markenprodukte von Genesis warten und reparieren zu lassen. Ein Vertragshändler für Markenprodukte von Genesis erfüllt die hohen Service-Qualitätsstandards von Genesis und wird von Genesis technisch unterstützt, um Ihnen eine hohe Service-Zufriedenheit zu bieten.

Verantwortung des Fahrzeughalters

Die Einhaltung der vorgeschriebenen Wartungsintervalle und die Aufbewahrung der Unterlagen liegen in der Verantwortung des Fahrzeughalters.

Sie müssen alle Unterlagen aufbewahren, die die ordnungsgemäße Durchführung der Wartungsarbeiten belegen und in den Wartungsplänen auf den Folgeseiten aufgeführt sind. Sie benötigen diese Unterlagen, um im Garantiefall die Einhaltung der geforderten Wartungsintervalle nachweisen zu können.

Ausführliche Informationen zu den Garantiebedingungen befinden sich in Ihrem Servicepass.

Die Garantie erstreckt sich nicht auf Instandsetzungen und Einstellarbeiten, die aus unsachgemäßer oder nicht durchgeführter Wartung resultieren.

Sicherheitshinweise für die Wartung durch den Halter

Unsachgemäß, unvollständig oder unzureichend durchgeführte Wartungsarbeiten können Betriebsstörungen Ihres Fahrzeugs zur Folge haben, woraus wiederum Fahrzeugschäden, Unfälle und Personenschäden resultieren können. Im vorliegenden Kapitel werden nur Wartungsarbeiten beschrieben, die leicht durchführbar sind.

Ihr Fahrzeug darf in keiner Weise verändert werden. Solche Modifikationen können die Leistung, Sicherheit oder Haltbarkeit Ihres Fahrzeugs beeinträchtigen und darüber hinaus die Bedingungen der beschränkten Garantien für das Fahrzeug verletzen.

HINWEIS

Eine unsachgemäße Wartung durch den Fahrzeughalter während der Garantiezeit kann sich negativ auf die Garantieabdeckung auswirken. Einzelheiten dazu entnehmen Sie bitte dem separaten Garantie- und Wartungsheft, das Sie bei der Fahrzeugübergabe erhalten haben. Wenn Sie sich bei einem Service- oder Wartungsvorgang nicht sicher sind, lassen Sie diesen von einer Vertragswerkstatt für Markenprodukte von Genesis durchführen.

WARTUNG DURCH DEN FAHRZEUGHALTER



WARNUNG

Die Durchführung von Wartungsarbeiten an einem Fahrzeug kann gefährlich sein. Wenn Sie nicht über ausreichende Kenntnisse und Erfahrung oder die richtigen Werkzeuge und Ausrüstungen für die Arbeit verfügen, lassen Sie diese von einer Vertragswerkstatt für Markenprodukte von Genesis durchführen. Befolgen Sie **IMMER** folgende Vorsichtsmaßnahmen bei der Durchführung von Wartungsarbeiten:

- Parken Sie Ihr Fahrzeug auf ebenem Untergrund. Schalten Sie in die Position P (Parkstellung), ziehen Sie die Feststellbremse an und drücken Sie die Start/Stop-Taste in die Position OFF.
- Legen Sie Keile vor und hinter die Räder, damit sich das Fahrzeug nicht in Bewegung setzen kann.
Legen Sie Schmuck und weite Kleidungsstücke ab, die sich in beweglichen Teilen verfangen könnten.
- Wenn Sie während der Wartung den Motor laufen lassen müssen, tun Sie dies im Freien oder in einem Bereich mit ausreichender Belüftung.
- Halten Sie Feuer und Funken von der Batterie und von Teilen der Kraftstoffanlage fern und rauchen Sie nicht in ihrer Nähe.



WARNUNG

Berühren von Metallteilen



Berühren Sie bei laufendem oder heißem keine Metallteile (einschließlich Federbeinbrücken). Dies könnte zu schweren Verletzungen führen. Schalten Sie den Motor aus und lassen Sie die Metallteile abkühlen, bevor Sie Wartungsarbeiten an dem Fahrzeug ausführen.

Die nachstehenden Wartungspläne enthalten Prüfungen und Inspektionen, die in den vorgegebenen Intervallen vom Fahrzeughalter oder von einer Vertragswerkstatt für Markenprodukte von Genesis durchgeführt werden müssen, um den sicheren und zuverlässigen Betrieb des Fahrzeugs zu gewährleisten.

Teilen Sie eventuelle Unregelmäßigkeiten bitte umgehend Ihrem Händler mit.

Die Wartung durch den Fahrzeughalter wird grundsätzlich nicht von der Garantie abgedeckt, sodass Kosten für Arbeitszeit, Ersatzteile und Schmiermittel anfallen können.



WARNUNG

Dieselmotor

Arbeiten Sie niemals am Einspritzsystem oder modifizieren dieses, während der Dieselmotor läuft bzw. innerhalb von 30 Sekunden nach Abschalten des Dieselmotors. Die Hochdruckpumpe, Hochdruckrohre, Kraftstoffleitung und Einspritzdüsen sind auch direkt nach Abschalten des Dieselmotors mit hohem Druck beaufschlagt.

Wenn Kraftstoff herausspritzt, kann dies schwere Körperverletzungen verursachen. Personen mit implantiertem Herzschrittmacher sollten bei laufendem Dieselmotor mindestens 30 cm Abstand von der ECU bzw. dem Kabelbaum halten. Die hohen Stromstärken der elektronischen Motorsteuerung erzeugen ein beträchtliches Magnetfeld.

Wartungsplan für die Wartung durch den Fahrzeughalter

Wenn Sie zum Tanken anhalten:

- Prüfen Sie den Kühlmittelstand im Motorkühlmittelbehälter oder im Kühlmittelbehälter des wassergekühlten Zwischenkühlers.
- Prüfen Sie den Waschwasserfüllstand der Scheibenwaschanlage.
- Prüfen Sie den Reifendruck.



WARNUNG

Seien Sie vorsichtig, wenn Sie den Kühlmittelfüllstand bei betriebswarmem Motor prüfen. Dabei kann Kühlmittel aus der Öffnung austreten und schwere Verbrennungen und andere Verletzungen verursachen.

Während der Fahrt:

- Achten Sie auf Veränderungen der Geräusche der Abgasanlage und auf Abgasgeruch im Fahrzeuginnenraum.
- Achten Sie auf Lenkradvibrationen. Achten Sie auf ein schwergängiges oder lockeres Lenkrad oder eine Änderung der Ausrichtung bei Geradeausfahrt.
- Achten Sie beim Befahren gerader und ebener Strecken darauf, ob Ihr Fahrzeug ständig zur Seite zieht.
- Achten Sie beim Bremsen auf ungewöhnliche Geräusche und darauf, ob das Fahrzeug zur Seite zieht. Achten Sie auch darauf, ob sich das Bremspedal zu weit durchtreten lässt oder beim Treten zu viel Kraft erfordert.
- Prüfen Sie bei Auftreten von Schlupf oder bei Veränderungen der Getriebefunktionen den Füllstand der Getriebeflüssigkeit.
- Prüfen Sie die Parksperrung (P) des Automatikgetriebes.
- Prüfen Sie die Feststellbremse.
- Achten Sie auf ausgelaufene Flüssigkeiten unter dem Fahrzeug (das Austreten von Kondenswasser während oder nach Nutzung der Klimaanlage ist normal).

Mindestens einmal monatlich:

- Prüfen Sie den Füllstand des Kühlmittelbehälters.
- Prüfen Sie die Funktion der gesamten Außenbeleuchtung einschließlich der Bremsleuchten, Blink- und Warnblinkleuchten.
- Prüfen Sie den Reifendruck aller Reifen einschließlich Reserverad und prüfen Sie alle Reifen auf Verschleiß, einseitige Abnutzung und Beschädigungen.
- Prüfen Sie die Radmutter auf festen Sitz.

Mindestens zwei Mal pro Jahr: (d.h., im Frühling und im Herbst)

- Prüfen Sie die Schläuche des Kühlers, der Heizung und der Klimaanlage auf Dichtheit und Beschädigung.
- Prüfen Sie die Funktion der Scheibenwischer und der Scheibenwaschanlage. Reinigen Sie die Wischerblätter mit einem sauberen Tuch, das mit Scheibenreiniger angefeuchtet ist.
- Prüfen Sie die Einstellung der Scheinwerfer.
- Prüfen Sie Abgasrohre, Schalldämpfer, Hitzeschutzbleche und die Aufhängungselemente der Abgasanlage.
- Prüfen Sie die Sicherheitsgurte auf Verschleiß und Funktion.

Mindestens einmal pro Jahr:

- Reinigen Sie die Wasserablaufbohrungen in der Karosserie und in den Türen.
- Fetten Sie die Tür- und Haubenscharniere.
- Fetten Sie alle Tür- und Haubenschlösser.
- Tragen Sie Pflegemittel auf die Gummidichtungen der Türen auf.
- Prüfen Sie die Klimaanlage.
- Prüfen und schmieren Sie die Gelenke und die Schaltzüge/Stangen des Automatikgetriebes.
- Reinigen Sie die Batterie und die Batteriepole.
- Prüfen Sie den Bremsflüssigkeitsfüllstand.

LEISTUNGEN DER PLANMÄSSIGEN WARTUNG

Halten Sie sich an den Standard-Wartungsplan, wenn das Fahrzeug gewöhnlich nicht unter den nachstehend aufgeführten Bedingungen eingesetzt wird. Wenn einer der nachstehend aufgeführten Umstände gegeben ist, muss der Sonderwartungsplan für erschwerte Einsatzbedingungen beachtet werden.

- häufigere Fahrten von Kurzstrecken unter 8 km bei Normaltemperatur oder unter 16 km bei Frost
- Übermäßiger Motorleerlauf oder Fahrten über längere Distanzen mit niedriger Geschwindigkeit
- Fahrten auf staubigen, schlammigen, unebenen und unbefestigten, mit Split oder Salz bedeckten Straßen
- Fahrten in Gebieten, wo Salz oder andere korrosive Materialien verwendet werden, oder bei sehr niedrigen Temperaturen
- Fahrten mit starker Staubbelastung
- Fahrten in einem Gebiet mit hohem Verkehrsaufkommen
- Wiederholte Fahrten bergauf, bergab oder über Bergstraßen
- Ziehen eines Anhängers oder Verwendung eines Wohnwagens oder Fahren mit Lasten auf dem Dach
- Verwendung als Einsatzfahrzeug, Taxi oder andere gewerbliche Anwendung als Abschleppfahrzeug
- Häufiges Fahren mit hoher Geschwindigkeit oder schneller Beschleunigung/Abbremsung
- Häufiges Fahren im Stopp-and-Go-Verkehr.
- Verwendung von nicht empfohlenen Motorölen (Mineralöle, halbsynthetische Öle, minderwertige Spezifikationen usw.)

Wenn Ihr Fahrzeug unter den vorgenannten Bedingungen genutzt wird, sollten die Inspektionen häufiger erfolgen, Betriebsflüssigkeiten häufiger gewechselt und bestimmte Komponenten häufiger ersetzt werden als im nachstehenden Standard-Wartungsplan angegeben. Halten Sie die in der Tabelle vorgeschriebenen Wartungsintervalle ein, wenn die Fristen oder Kilometerstände in der Tabelle erreicht sind.

Informationen

- **Da es normal ist, dass Motoröl während der Fahrt verbraucht wird, sollte die Menge des Motoröls regelmäßig überprüft werden.**
- **Der Zyklus für den Motorölwechsel wird durch den Zeitraum festgelegt, in dem die Leistung des empfohlenen Motoröls aufrechterhalten wird. Wenn nicht das empfohlene Motoröl verwendet wird, muss das Motoröl daher wie unter schweren Einsatzbedingungen gewechselt werden.**

Standard-Wartungsplan Elemente für Benzinmotoren

WARTUNG POSITION	WARTUNGSINTERVALLE									
	Anzahl der Monate oder Fahrstrecke, je nach dem, was zuerst eintrifft									
Monate	24	48	72	96	120	144	168	192		
Meilen x 1.000	20	40	60	80	100	120	140	160		
km x 1.000	30	60	90	120	150	180	210	240		
Motoröl und MotorölfILTER *1,*2,*3	Alle 10.000 km oder 12 Monate ersetzen									
Antriebsriemen *4	Erstmalig nach 90.000 km bzw. 72 Monaten, danach alle 30.000 km bzw. alle 24 Monate prüfen.									
Kraftstoffadditive *5	Alle 10.000 km oder 12 Monate ersetzen									
Luftfiltereinsatz	Alle 15.000 km bzw. alle 12 Monate prüfen, danach alle 60.000 km bzw. alle 36 Monate ersetzen									
Zündkerzen *6	Alle 80.000 km ersetzen									
Belüftungsschlauch und Tankdeckel										
Kraftstofftank-Belüftungfilter										
Kraftstoffleitungen, Schläuche und deren Anschlüsse										

I: Prüfen und bei Bedarf einstellen, korrigieren, reinigen oder ersetzen.

R: Ersetzen oder wechseln.

*1: Der Motorstand sollte regelmäßig geprüft und ordnungsgemäß beibehalten werden. Der Betrieb mit unzureichender Ölmenge kann den Motor beschädigen und derartige Schäden sind nicht von der Garantie abgedeckt.

*2: Prüfen Sie den Motorölstand und die Dichtheit alle 500 km sowie vor Antritt längerer Fahrten.

*3: Benötigt <API SN PLUS (oder höher) vollsynthetisches> Motoröl. Wenn ein minderwertiges Motoröl (Mineralöl oder halbsynthetisches Öl) verwendet wird, müssen das Motoröl und der MotorölfILTER wie unter „Wartung nach schweren Einsatzbedingungen“ angegeben ausgetauscht werden.

*4: Prüfen Sie den Antriebsriemenspanner, das Spannrad und die Lichtmaschinen-Riemenscheibe und korrigieren bzw. ersetzen Sie sie bei Bedarf.

*5: Wenn kein hochwertiges Benzin mit Kraftstoffzusätzen entsprechend den europäischen Kraftstoffnormen (EN228) oder ähnlichen Vorgaben verfügbar ist, eine Flasche Kraftstoffzusatz zugeben. Kraftstoffzusätze erhalten Sie von Ihrem Vertragshändler für Markenprodukte von Genesis zusammen mit Informationen zu deren Verwendung. Mischen Sie diese nicht mit anderen Zusätzen.

*6: Kann auf Ihren Wunsch auch im Rahmen anderer Wartungsarbeiten vor Ablauf des Wartungsintervalls ersetzt werden.

* Der Kraftstofffilter wird als wartungsfrei angesehen. Die Qualität des verwendeten Kraftstoffs kann jedoch beeinflussen, wie oft Wartung erforderlich ist. Bei sicherheitsrelevanten Problemen wie verringertem Kraftstofffluss, schlechtem Ansprechen des Motors, Leistungsabfall, Schwierigkeiten beim Anlassen usw. ersetzen Sie den Filter sofort unabhängig vom Wartungsplan und lassen sich dabei von einer Genesis-Vertragswerkstatt beraten.

Standard-Wartungsplan Elemente für Dieselmotoren

WARTUNG Position	WARTUNGSINTERVALLE										
	Anzahl der Monate oder Fahrstrecke, je nach dem, was zuerst eintrifft										
Monate km x 1 000	24	48	72	96	120	144	168	192			
	30	60	90	120	150	180	210	240			
Motoröl und Motorölfilter *1 *2 *3 *4	R	R	R	R	R	R	R	R	R	R	R
Antriebsriemen *5	Erstmalig nach 90.000 km bzw. 48 Monaten, danach alle 30.000 km bzw. alle 24 Monate prüfen.										
Zahnriemensystem (Zahnriemen, Wasserpumpenriemen, Spannvorrichtung, Umlenkrolle)	Zahnriemen alle 120.000 km prüfen Zahnriemensystem (Zahnriemen, Wasserpumpe, Spannvorrichtung, Umlenkrolle) alle 240.000 km austauschen										
Luftfiltereinsatz	I	R	I	R	I	R	I	R	I	R	I
Kraftstoffleitungen, Schläuche und deren Anschlüsse	I	I	I	I	I	I	I	I	I	I	I
Kraftstofffiltereinsatz *6	I	R	I	R	I	R	I	R	I	R	I
Kraftstofffeinfulldeckel	I	I	I	I	I	I	I	I	I	I	I

I : Prüfen und bei Bedarf einstellen, korrigieren, reinigen oder ersetzen.

R: Ersetzen oder wechseln.

*1: Der Motorstand sollte regelmäßig geprüft und ordnungsgemäß beibehalten werden. Der Betrieb mit unzureichender Ölmenge kann den Motor beschädigen und derartige Schäden sind nicht von der Garantie abgedeckt.

*2: Motoröfüllstand alle 500 km sowie vor Antritt längerer Fahrten prüfen und dabei auch auf Dichtheit achten.

*3: Dieser Wartungsplan ist von der Kraftstoffqualität abhängig. Er gilt nur, wenn ein hochwertiger Kraftstoff, gemäß EN590 oder gleichwertiger Qualität, verwendet wird. Wenn die Spezifikationen des Dieselkraftstoffs EN590 nicht erfüllen, ist ein Austausch gemäß dem Wartungsplan für erschwerte Einsatzbedingungen erforderlich.

*4: Wenn das empfohlene Öl nicht verfügbar ist, ersetzen Sie das Motoröl und den Motorölfilter alle 20.000 km bzw. 12 Monate.

*5: Prüfen Sie den Antriebsriemenspanner, das Spannrad und die Lichtmaschinen-Riemenscheibe und korrigieren bzw. ersetzen Sie sie bei Bedarf.

*6: Dieser Wartungsplan ist von der Kraftstoffqualität abhängig. Er gilt nur, wenn ein hochwertiger Kraftstoff, gemäß EN590 oder gleichwertiger Qualität, verwendet wird. Wenn die Spezifikationen des Dieselkraftstoffs EN590 nicht erfüllen, ist ein häufigerer Austausch erforderlich. Bei sicherheitsrelevanten Problemen wie verringertem Kraftstofffluss, schlechtem Ansprechen des Motors, Leistungsabfall, Schwierigkeiten beim Anlassen usw. ersetzen Sie den Kraftstofffilter sofort unabhängig vom Wartungsplan. Wir empfehlen Ihnen, sich wegen weiterer Informationen an einen Vertragshändler für Markenprodukte von Genesis zu wenden.

Standard-Wartungsplan Allgemeine Punkte – für Benzin- und Dieselmotoren

WARTUNG Position	WARTUNGSINTERVALLE										
	Monate		Anzahl der Monate oder Fahrstrecke, je nach dem, was zuerst eintrifft								
km x 1000	24	48	72	96	120	144	168	192	210	240	
Kühlsystem	30	60	90	120	150	180	210	240	Täglich den Kühlmittelfüllstand und die Dichtigkeit prüfen. Erstmalig nach 60.000 km bzw. 48 Monaten, danach alle 30.000 km bzw. alle 24 Monate prüfen.		
Motor Kühlmittel *1	Erstmalig nach 210.000 km bzw. nach 10 Jahren wechseln, danach alle 30.000 km bzw. alle 24 Monate *2										
Batteriezustand	I	I	I	I	I	I	I	I	I	I	
Batterie des paneuropäischen eCall-Systems / Batterie des ERA-GLONASS-Systems	Alle 36 Monate ersetzen										
Bremseleitungen, Schläuche und deren Anschlüsse	I	I	I	I	I	I	I	I	I	I	
Feststellbremse	I	I	I	I	I	I	I	I	I	I	
Bremsflüssigkeit	R	R	R	R	R	R	R	R	R	R	
Scheibenbremsen und Bremsbeläge	I	I	I	I	I	I	I	I	I	I	

I : Prüfen und bei Bedarf einstellen, korrigieren, reinigen oder ersetzen.
R: Ersetzen oder wechseln.

*1: Zum Auffüllen des Kühlsystems ausschließlich deionisiertes oder weiches Wasser verwenden und das werksseitig aufgefüllte Kühlmittel niemals mit hartem Leitungswasser mischen. Ein falsches Kühlmittelgemisch kann schwere Fehlfunktionen und Motorschäden verursachen.
*2: Kann auf Ihren Wunsch auch im Rahmen anderer Wartungsarbeiten vor Ablauf des Wartungsintervalls ersetzt werden.

Standard-Wartungsplan Allgemeine Punkte – für Benzin- und Dieselmotoren

WARTUNG Position	WARTUNGSINTERVALLE										
	Monate km x 1.000	24	48	72	96	120	144	168	192	Anzahl der Monate oder Fahrstrecke, je nach dem, was zuerst eintrifft	
	30	60	90	120	150	180	210	240			
Lenkungs Zahnstange, Gestänge und Manschetten	I	I	I	I	I	I	I	I	I	I	I
Antriebswelle und Manschetten	I	I	I	I	I	I	I	I	I	I	I
Reifen (Reifendruck und Profilverschleiß)	I	I	I	I	I	I	I	I	I	I	I
Kugelgelenke der Vorderachse	I	I	I	I	I	I	I	I	I	I	I
Kältemittel der Klimaanlage	I	I	I	I	I	I	I	I	I	I	I
Kompressor der Klimaanlage	I	I	I	I	I	I	I	I	I	I	I
Kabinenluftfilter	R	R	R	R	R	R	R	R	R	R	R
Automatikgetriebeflüssigkeit	Keine Prüfung, keine Wartung erforderlich										
Abgasanlage	I	I	I	I	I	I	I	I	I	I	I
Öl des Frontdifferenzials (AWD) / Öl des Heckdifferenzials ^{*3}	I	I	I	I	I	I	I	I	I	I	I
Gelenkwelle	I	I	I	I	I	I	I	I	I	I	I
Getriebeöl (AWD)	Keine Prüfung, keine Wartung erforderlich										

I : Prüfen und bei Bedarf einstellen, korrigieren, reinigen oder ersetzen.

R: Ersetzen oder wechseln.

*3: Öl des Front-/Heckdifferenzials sollte jedes Mal gewechselt werden, wenn diese in Wasser eingetaucht waren.

Wartungsplan für erschwerte Einsatzbedingungen

Die nachstehend aufgeführten Wartungsarbeiten müssen häufiger durchgeführt werden, wenn das Fahrzeug hauptsächlich unter erschwerten Bedingungen oder auf kurzen Strecken genutzt wird. Entnehmen Sie die jeweiligen Wartungsintervalle der nachstehenden Tabelle.

R: Ersetzen

I : Prüfen und bei Bedarf einstellen, korrigieren, reinigen oder ersetzen

WARTUNGSPPOSITION		WARTUNGSART	Wartungsintervalle	EINSATZBEDINGUNGEN
Motoröl und Motorölfilter	Benzinmotor	R	Alle 5.000 km oder 6 Monate ersetzen	A, B, C, D, E, F, G, H, I, J, K, L
	Dieselmotor	R	Alle 15.000 km oder 12 Monate ersetzen	
Luftfiltereinsatz		R	Je nach Bedingungen häufiger austauschen	C, E
Zündkerzen		R	Je nach Bedingungen häufiger austauschen	A, B, F, H, I, K
Lenkungszahnstange, Gestänge und Manschetten		I	Je nach Bedingungen häufiger prüfen	C, D, E, F, G
Kugelgelenke der Vorderachse		I	Je nach Bedingungen häufiger prüfen	C, D, E, F, G
Scheibenbremsen und Bremsbeläge, -sättel und -scheiben		I	Je nach Bedingungen häufiger prüfen	C, D, E, G, H
Feststellbremse		I	Je nach Bedingungen häufiger prüfen	C, D, G, H
Antriebswelle und Manschetten		I	Je nach Bedingungen häufiger prüfen	C, D, E, F, G, H, I, J

WARTUNGSPPOSITION	WARTUNGSART	Wartungsintervalle	EINSATZBEDINGUNGEN
Kabinenluftfilter	R	Je nach Bedingungen häufiger austauschen	C, E, G
Automatikgetriebeflüssigkeit	R	Alle 90.000 km ersetzen	A, C, D, E, F, G, H, I, K
Öl des Frontdifferenzials (AWD) / Öl des Heckdifferenzials	R	Alle 120.000 km ersetzen	C, D, E, G, H, I, J
Gelenkwelle	I	Je nach Bedingungen häufiger prüfen	C, D, E, F, G, I, J
Getriebeöl (AWD)	Keine Prüfung, keine Wartung erforderlich		

Erschwerte Fahrbedingungen

- A. Wiederholte Fahrten über kurze Strecken unter 8 km bei Normaltemperatur oder unter 16 km bei Frost
- B. Übermäßiger Motorleerlauf oder Fahrten über längere Distanzen mit niedriger Geschwindigkeit
- C. Fahrten auf staubigen, schlammigen, unebenen und unbefestigten, mit Split oder Salz bedeckten Straßen
- D. Fahrten in Gebieten, wo Salz oder andere korrosive Materialien verwendet werden, oder bei sehr niedrigen Temperaturen
- E. Fahrten mit starker Staubbelastung
- F. Fahrten in einem Gebiet mit hohem Verkehrsaufkommen
- G. Wiederholte Fahrten bergauf, bergab oder über Bergstraßen
- H. Ziehen eines Anhängers oder Verwendung eines Wohnwagens oder Fahren mit Lasten auf dem Dach
- I. Benutzung als Einsatzfahrzeug, Taxi oder andere gewerbliche Anwendung oder Benutzung als Schleppfahrzeug
- J. Häufiges Fahren mit hoher Geschwindigkeit oder schneller Beschleunigung/Abbremsung
- K. Häufiges Fahren im Stopp-and-Go-Verkehr oder unter 15.000 km pro Jahr.
- L. Verwendung von nicht empfohlenen Motorölen (Mineralöle, halbsynthetische Öle, minderwertige Spezifikationen usw.)

ERLÄUTERUNG DER POSITIONEN, DIE GEWARTET WERDEN MÜSSEN

Motoröl und Ölfilter

Motoröl und Motorölfilter müssen in den im Wartungsplan vorgeschriebenen Intervallen ersetzt werden. Wenn das Fahrzeug unter erschwerten Einsatzbedingungen genutzt wird, sind häufigere Öl- und Filterwechsel erforderlich.

Antriebsriemen

Prüfen Sie alle Antriebsriemen auf Rissbildung, übermäßigen Verschleiß und anhaftendes Öl, und ersetzen Sie ihn bei Bedarf.

Antriebsriemen sollten regelmäßig auf die richtige Spannung geprüft und nach Bedarf eingestellt werden.



Informationen

Schalten Sie beim Prüfen des Riemens den Motor aus.

Kraftstoffleitungen, Schläuche und deren Anschlüsse

Prüfen Sie die Kraftstoffleitungen und Schläuche sowie deren Anschlüsse auf Dichtheit und Beschädigungen. Wir empfehlen, beschädigte oder undichte Teile umgehend von einer Vertragswerkstatt für Markenprodukte von Genesis austauschen zu lassen.

Kraftstofffilter (für Benzinmotor)

Der Kraftstofffilter gilt als wartungsfrei, es wird jedoch eine regelmäßige Überprüfung empfohlen, da die Wartungsintervalle von der Kraftstoffqualität abhängen. Wenn bestimmte Probleme wie verringerter Kraftstofffluss, sprunghafter Drehzahlanstieg, Leistungsabfall, Schwierigkeiten beim Anlassen usw. auftreten, tauschen Sie den Kraftstofffilter sofort. Wir empfehlen Ihnen, sich wegen weiterer Informationen an einen Vertragshändler für Markenprodukte von Genesis zu wenden.

Kraftstofffilter (Filterelement) (für Dieselmotor)

Ein verstopfter Filter kann die Fahrzeuggeschwindigkeit beeinträchtigen, die Abgasregelung beschädigen und verschiedene andere Probleme verursachen, z. B. das Starten erschweren. Wenn sich eine übermäßige Menge Fremdmaterial im Kraftstofftank ansammelt, muss der Filter häufiger ausgewechselt werden. Nach Einbau eines neuen Filters lassen Sie den Motor einige Minuten laufen und prüfen die Anschlüsse auf Dichtheit. Wir empfehlen, den Kraftstofffilter durch einen Vertragshändler für Markenprodukte von Genesis einbauen zu lassen.

Belüftungsschlauch und Tankdeckel

Belüftungsschlauch und Tankdeckel müssen in den im Wartungsplan vorgeschriebenen Intervallen geprüft werden. Achten Sie darauf, dass ein neuer Belüftungsschlauch oder Tankdeckel ordnungsgemäß gewechselt wird.

Luftfiltereinsatz

Wir empfehlen, den Luftfilter durch einen Vertragshändler für Markenprodukte von Genesis austauschen zu lassen.

Zündkerzen (für Benzinmotor)

Achten Sie beim Einbau neuer Zündkerzen auf den korrekten Wärmewert.

Kühlsystem

Prüfen Sie die Komponenten des Kühlsystems, zum Beispiel den Kühler, den Kühlmittelbehälter, die Schläuche und die Anschlüsse auf Dichtheit und eventuelle Schäden. Ersetzen Sie alle schARg3aften Bauteile.

Motorkühlmittel/Kühlmittel des wassergekühlten Zwischenkühlers

Das Kühlmittel muss in den im Wartungsplan vorgeschriebenen Intervallen gewechselt werden.

Automatikgetriebeflüssigkeit

Die Automatikgetriebeflüssigkeit braucht unter normalen Einsatzbedingungen nicht geprüft zu werden.

Wir empfehlen, die Automatikgetriebeflüssigkeit gemäß dem Wartungsplan durch einen Vertragshändler für Markenprodukte von Genesis wechseln zu lassen.



Informationen

Automatikgetriebeflüssigkeit hat im Neuzustand eine rote Farbe.

Wenn das Fahrzeug gefahren wird, wird die Automatikgetriebeflüssigkeit allmählich dunkler.

Dies ist normal. Sie muss nicht aufgrund der Farbänderung ausgetauscht werden.

HINWEIS

Die Verwendung von Flüssigkeit, die nicht den Vorgaben entspricht, kann zu Fehlfunktion und Ausfall des Getriebes führen.

Verwenden Sie nur die vorgegebene Automatikgetriebeflüssigkeit. (Siehe „Empfohlene Schmiermittel und Füllmengen“ in Kapitel 2.)

Bremsschläuche und Bremsleitungen

Prüfen Sie diese auf ordnungsgemäße Installation, auf Abnutzung, Risse und undichte Stellen. Ersetzen Sie veraltete oder beschädigte Teile sofort.

Bremsflüssigkeit

Prüfen Sie den Bremsflüssigkeitsfüllstand im Bremsflüssigkeitsbehälter. Der Füllstand muss zwischen den Markierung „MIN“ und „MAX“ an der Seite des Behälters stehen. Verwenden Sie nur Hydraulikbremsflüssigkeit gemäß der Spezifikation DOT 4.

Bremsscheiben, Bremsklötze, Bremsrotor und Bremssättel

Prüfen Sie die Bremsbeläge, die Scheibe und den Rotor auf übermäßigen Verschleiß. Prüfen Sie die Bremssättel auf austretende Flüssigkeit.

Weitere Informationen zum Prüfen der Bremscheiben bzw. der Bremsbeläge finden Sie auf der Website für Markenprodukte von Genesis.

(<http://service.hyundai-motor.com>)

Abgasrohr und Schalldämpfer

Prüfen Sie die Auspuffrohre, den Schalldämpfer und die Aufhänger visuell auf Risse, Verschleiß oder Beschädigung. Starten Sie den Verbrennungsmotor und achten Sie sorgfältig auf austretende Abgase. Ziehen Sie die Verbindungen fest oder tauschen Sie die Teile nach Bedarf aus.

Befestigungsschrauben der Radaufhängung

Prüfen Sie die Aufhängungsverbindungen auf losen Sitz oder Schäden. Ziehen Sie lockere Befestigungselemente mit dem vorgeschriebenen Anzugsmoment nach.

Lenkgetriebe, Lenkgestänge & Manschetten, Traggelenk

Prüfen Sie die Lenkung bei stehendem Fahrzeug und abgestelltem Motor auf übermäßiges Spiel des Lenkrads. Prüfen Sie das Lenkgestänge auf Verformung und Beschädigung. Prüfen Sie die Manschetten und Kugelgelenke auf Verschleiß, Rissbildung und Beschädigung.

Ersetzen Sie alle schadhafte Bauteile.

Antriebswellen und Manschetten

Prüfen Sie Antriebswellen, Manschetten und Klemmen auf Risse, Verschleiß oder Schäden. Ersetzen Sie alle schadhafte Bauteile und erneuern Sie bei Bedarf die Fettfüllung.

Kältemittel der Klimaanlage

Prüfen Sie die Leitungen und Anschlüsse der Klimaanlage auf Dichtheit und Beschädigung.

MOTORÖL

Motorölfüllstand prüfen

Motoröl wird zur Schmierung, Kühlung und zum Betrieb verschiedener Hydraulikkomponenten im Motor verwendet. Motorölverbrauch während der Fahrt ist normal, und es ist notwendig, das Motoröl regelmäßig zu prüfen und nachzufüllen. Prüfen Sie außerdem den Ölstand und füllen Sie ihn innerhalb des empfohlenen Wartungsplans auf, um eine Verschlechterung der Ölleistung zu verhindern.

Prüfen Sie das Motoröl nach dem unten beschriebenen Verfahren.

Benzinmotor

1. Befolgen Sie alle Vorsichtsmaßnahmen des Ölherstellers.
2. Stellen Sie sicher, dass sich das Fahrzeug in Position P (Parkstufe) auf ebener Fläche befindet, die Feststellbremse angezogen und die Räder blockiert sind.
3. Schalten Sie den Motor ein und lassen Sie ihn warmlaufen, bis die Kühlmitteltemperatur eine konstante Normaltemperatur erreicht.
4. Stellen Sie den Motor ab, entfernen Sie den Öleinfülldeckel und ziehen Sie den Ölmesstab heraus. Warten Sie 15 Minuten, bis das Öl in die Ölwanne zurückgelaufen ist.
5. Wischen Sie den Ölmesstab sauber ab und führen Sie ihn wieder vollständig ein.

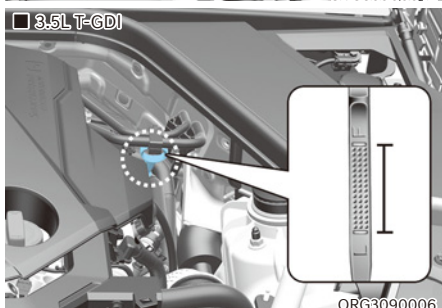
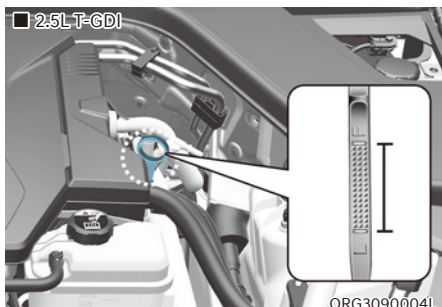

6. Ziehen Sie den Messstab wieder heraus und prüfen Sie den Füllstand. Die Flüssigkeit muss zwischen den Markierungen F (voll) und L (leer) stehen.

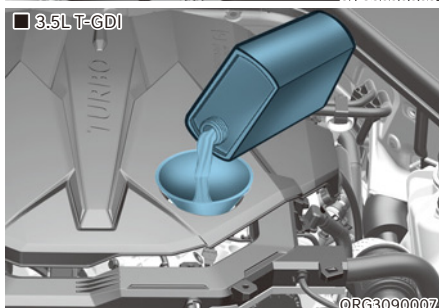
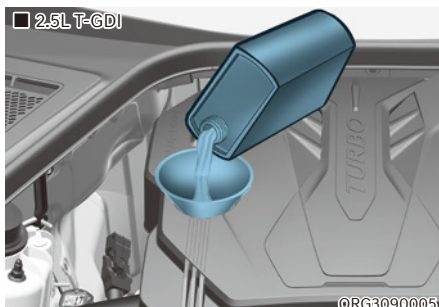

7. Wenn sich der Ölstand unter der Markierung L befindet, füllen Sie genug Öl nach, bis die Markierung F erreicht ist.

Verwenden Sie ausschließlich das vorgeschriebene Motoröl (siehe „Empfohlene Schmiermittel und Füllmengen“) in Kapitel 2.

HINWEIS

Beschädigungen des Verbrennungsmotors verhindern:

- Verschütten Sie kein Motoröl, wenn Sie Motoröl auffüllen oder wechseln. Wischen Sie verschüttetes Öl sofort ab.
- Der Motorölverbrauch kann beim Einfahren eines Neufahrzeugs höher sein und sich nach einer Fahrleistung von 6.000 km (4.000 Meilen) stabilisieren.
- Der Motorölverbrauch kann durch Fahrgewohnheiten, Klimabedingungen, Verkehrsbedingungen, Ölqualität usw. beeinflusst werden. Daher muss der Motorölstand regelmäßig kontrolliert und das Motoröl bei Bedarf nachgefüllt werden.

Dieselmotor

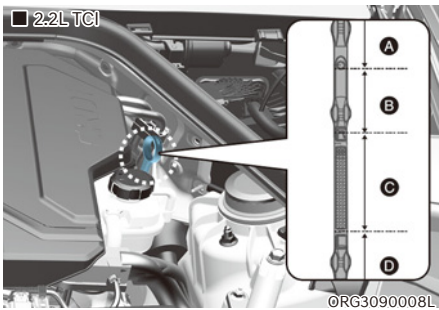

Bereich	Erforderliche Maßnahme
A	Wir empfehlen Ihnen, sich an eine Vertragswerkstatt für Markenprodukte von Genesis zu wenden.
B	Füllen Sie kein Motoröl nach.
C	Sie können Motoröl nachfüllen, so lange der Ölstand nicht den Bereich C überschreitet.
D	Sie müssen Öl nachfüllen und sicherstellen, dass der Ölstand in Bereich C liegt.

1. Befolgen Sie alle Vorsichtsmaßnahmen des Ölherstellers.
2. Stellen Sie sicher, dass sich das Fahrzeug in Position P (Parkstufe) auf ebener Fläche befindet, die Feststellbremse angezogen und die Räder blockiert sind.
3. Schalten Sie den Motor ein und bringen Sie den Motor auf normale Betriebstemperatur.
4. Stellen Sie den Motor ab, entfernen Sie den Öleinfülldeckel und ziehen Sie den Ölmesstab heraus. Warten Sie 15 Minuten, bis das Öl in die Ölwanne zurückgelaufen ist.
5. Wischen Sie den Ölmesstab sauber ab und führen Sie ihn wieder vollständig ein.
6. Ziehen Sie den Messstab wieder heraus und prüfen Sie den Füllstand. Der Füllstand sollte im Bereich C liegen.

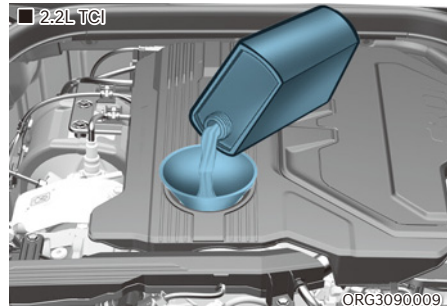

Wenn sich der Füllstand in Bereich D befindet, füllen Sie genug Motoröl nach, um den Füllstand in den Bereich C zu bringen.

Verwenden Sie ausschließlich das vorgeschriebene Motoröl (siehe „Empfohlene Schmiermittel und Füllmengen“) in Kapitel 2.

HINWEIS

Beschädigungen des Verbrennungsmotors verhindern:

- **Verschütten Sie kein Motoröl, wenn Sie Motoröl auffüllen oder wechseln. Wischen Sie verschüttetes Öl sofort ab.**
- **Der Motorölverbrauch kann beim Einfahren eines Neufahrzeugs höher sein und sich nach einer Fahrleistung von 6.000 km (4.000 Meilen) stabilisieren.**
- **Der Motorölverbrauch kann durch Fahrgewohnheiten, Klimabedingungen, Verkehrsbedingungen, Ölqualität usw. beeinflusst werden. Daher muss der Motorölstand regelmäßig kontrolliert und das Motoröl bei Bedarf nachgefüllt werden.**

Motoröl und Ölfilter wechseln



- Wir empfehlen, den Wechsel des Motoröls und Ölfilters entsprechend dem Wartungsplan am Anfang dieses Kapitels durch eine Vertragswerkstatt für Markenprodukte von Genesis durchführen zu lassen.
- Wird das Wartungsintervall für den Wechsel des Motoröls überschritten, können sich die Eigenschaften des Motoröls und des Motors verschlechtern. Wechseln Sie daher das Motoröl entsprechend dem Wartungsplan.
- Verwenden Sie das empfohlene Motoröl und den empfohlenen Filter, um den Motor in optimalem Zustand zu halten. Wenn nicht das empfohlene Motoröl und der empfohlene Filter verwendet werden, muss beides entsprechend dem Wartungsplan wie unter schweren Einsatzbedingungen gewechselt werden.
- Der im Wartungsplan vorgeschriebene Motorölwechsel soll eine Verschlechterung des Öls verhindern und steht in keinem Zusammenhang mit dem Ölverbrauch. Prüfen Sie den Motorölstand regelmäßig und füllen Sie ggf. Öl nach.

i Informationen

Wenn der Öldruck aufgrund von zu wenig Motoröl absinkt, leuchtet die Motoröldruck- (⚠️) Warnleuchte auf. Außerdem wird das umfassende Motorschutzsystem, das die Motorleistung begrenzt, aktiviert und die Störungsanzeigeleuchte (⚠️) leuchtet auf, wenn das Fahrzeug in diesem Zustand dauerhaft gefahren wird. Wenn der Öldruck wiederhergestellt ist, erlischt die Motoröldruck-Warnleuchte und die Motorleistung wird nicht mehr begrenzt.

⚠️ VORSICHT

Das Motoröl ist unmittelbar nach der Fahrt sehr heiß und kann beim Wechsel Verbrennungen verursachen. Wechseln Sie das Motoröl, nachdem es abgekühlt ist.

⚠️ WARNUNG

Gebrauchtes Motoröl kann Hautreizung bzw. Hautkrebs verursachen, wenn es über längere Zeit in Kontakt mit der Haut kommt. Gebrauchtes Motoröl enthält Chemikalien, die bei Laborversuchen an Tieren Krebs verursacht haben. Schützen Sie Ihre Haut immer, indem Sie Ihre Hände nach Umgang mit Altöl umgehend gründlich mit Seife und warmem Wasser waschen.

MOTORKÜHLMITTEL/KÜHLMITTEL DES WASSERGEKÜHLTEN ZWISCHENKÜHLERS

Das Hochdruckkühlsystem besitzt einen Behälter mit Universal-Frostschutzmotorkühlmittel, das das ganze Jahr über verwendet werden kann. Der Behälter wird im Werk befüllt.

Prüfen Sie den Füllstand des Frostschutzmittels und des Kühlmittels mindestens einmal im Jahr, vorzugsweise vor Winterbeginn und vor Fahrten in kältere Gebiete.

Kühlmittelfüllstand prüfen

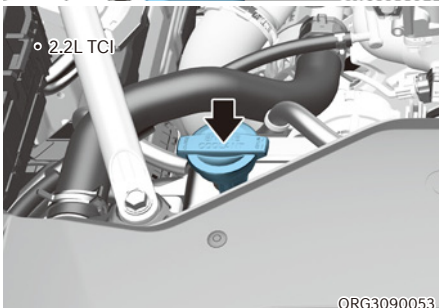
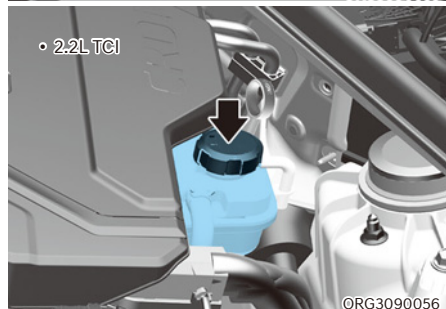
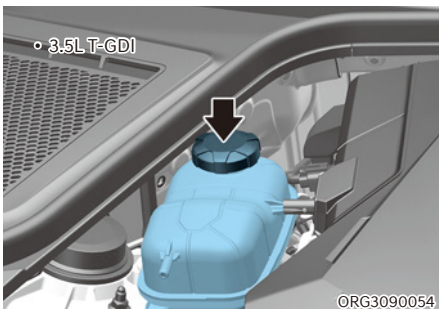
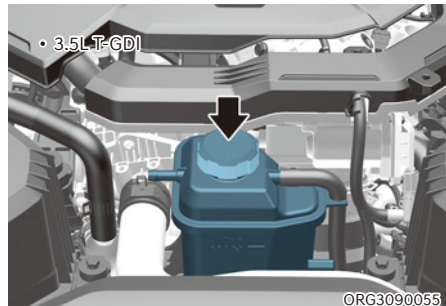
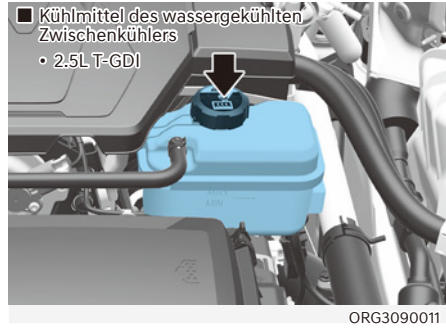
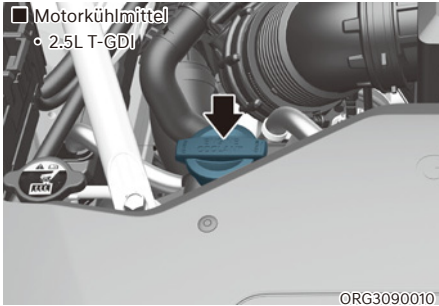

Prüfen Sie den Zustand und die Anschlüsse aller Kühlsystemschräume und Heizungsschräume. Ersetzen Sie aufgequollene oder verschlissene Schräume. Der Khlmittelfllstand sollte zwischen den Markierungen MAX und MIN an der Seite des Khlmittelbehalters liegen, wenn der Motor kalt ist.

Wenn der Khlmittelfllstand zu niedrig ist, fügen Sie ausreichend destilliertes (deionisiertes) Wasser hinzu, um den Fllstand bis auf die MAX-Marke zu bringen, aber nicht zu berfllen. Wenn hfufiges Nachfllen erforderlich ist, empfehlen wir, sich zur berprüfung des Khlsystems an eine Vertragswerkstatt fr Markenprodukte von Genesis zu wenden.

WARNUNG



Entfernen Sie niemals den Motorkhlerdeckel und/oder den Wechselrichterkhlerdeckel oder die Ablassschraube, wenn Verbrennungsmotor und Motorkhler heB sind. HeBes Khlmittel und Dampf knnen unter Druck austreten und schwere Verletzungen verursachen.

Schalten Sie das Fahrzeug aus und warten Sie, bis der Verbrennungsmotor abgekht ist. Arbeiten Sie auBerst vorsichtig, wenn Sie den Motorkhlerdeckel und/oder den Wechselrichterkhlerdeckel entfernen. Wickeln Sie ein dickes Tuch um ihn und drehen Sie ihn langsam gegen den Uhrzeigersinn bis zum ersten Anschlag. Gehen Sie einen Schritt zurck, whrend der Druck im Khlssystem entspannt wird. Wenn Sie sicher sind, dass der Druck vollstndig entwichen ist, drcken Sie den mit einem dicken Lappen umwickelten Verschlussdeckel nieder und schrauben ihn gegen den Uhrzeigersinn ab.

Informationen

Der Khlmittelstand wird durch die Motortemperatur beeinflusst. Schalten Sie vor Prfen oder Nachfllen von Khlmittel den Motor aus.

WARNUNG



Der Elektromotor des Khlgeblses lft weiter oder lft wieder an, auch wenn der Verbrennungsmotor nicht lft, und kann schwere Verletzungen verursachen. Halten Sie Hnde, Kleidung und Werkzeuge von den rotierenden Lfterflgeln des Khlgeblses fern.

Schalten Sie den Verbrennungsmotor immer aus, es sei denn, das Fahrzeug muss bei eingeschaltetem Verbrennungsmotor berprft werden. Seien Sie vorsichtig, da das Khlgeblse arbeitet, wenn der Minuspol (-) der Batterie nicht abgeklemmt ist.

⚠️ WARNUNG

Stellen Sie sicher, dass der Kühlmitteldeckel nach dem Nachfüllen des Kühlmittels richtig geschlossen ist. Andernfalls kann beim Fahren der Motor zu heiß werden.

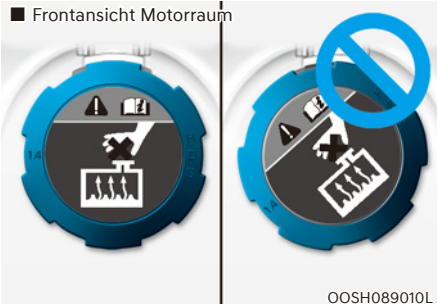

1. Prüfen Sie, ob das Etikett des Kühlerdeckels vorn gerade steht.

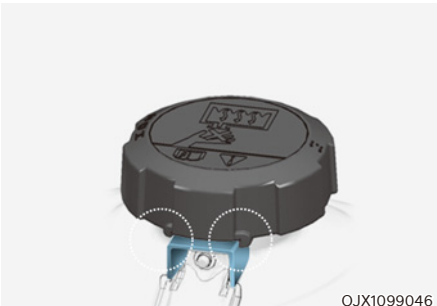

2. Stellen Sie sicher, dass die kleinen Nasen im Kühlmitteldeckel sicher eingerastet sind.

Empfohlenes Motorkühlmittel

- Verwenden Sie zum Auffüllen des Kühlsystems ausschließlich deionisiertes, destilliertes oder weiches Wasser und mischen Sie das werksseitig aufgefüllte Kühlmittel niemals mit hartem Leitungswasser.
- Ein falsches Kühlmittelgemisch kann zu schweren Fehlfunktionen oder Schäden am Motor führen.
- Die Aluminiumbauteile Ihres Fahrzeugmotors müssen mit einem Kühlmittel auf Ethylen-Glykolbasis vor Korrosion und Frost geschützt werden.
- Verwenden Sie grundsätzlich keine Kühlmittel auf Alkohol- oder Methanolbasis und mischen Sie diese auch nicht mit dem spezifizierten Kühlmittel.
- Verwenden Sie kein Kühlmittelgemisch, das mehr als 60 % oder weniger als 35 % Frostschutzmittel enthält, da anderenfalls die Wirkung des Kühlmittels beeinträchtigt würde.

Das Mischungsverhältnis finden Sie in der nachstehenden Tabelle:

Außentemperatur	Mischungsverhältnis (Volumenteile)	
	Frostschutz	Wasser
-15 °C	35	65
-25 °C	40	60
-35 °C	50	50
-45 °C	60	40

Informationen

Im Zweifelsfall ist eine Mischung aus 50 % Wasser und 50 % Frostschutzmittel am einfachsten zu mischen, da es sich um jeweils die gleiche Menge handelt. Diese Mischung ist für die meisten Temperaturbereiche von -35°C und höher geeignet.

Kühlmittel wechseln

Wir empfehlen, den Kühlmittelwechsel entsprechend dem Wartungsplan am Anfang dieses Kapitels durch eine Vertragswerkstatt für Markenprodukte von Genesis durchführen zu lassen.

WARNUNG

Füllen Sie weder Motorkühlmittel noch Kühlerfrostschutz in den Behälter der Scheibenwaschanlage ein.

Motorkühlmittel auf der Frontscheibe kann die Sicht erheblich beeinträchtigen und zum Verlust der Kontrolle über das Fahrzeug und zu einem Unfall führen.

Motorkühlmittel kann auch zu Schäden an Lack und Karosserie führen.

HINWEIS

Legen Sie zur Vermeidung von Schäden an Motorteilen ein dickes Tuch um die Motor-Kühlmittelöffnung und/oder die Wechselrichter-Kühlmittelöffnung, bevor Sie Kühlmittel nachfüllen, um ein Überlaufen des Kühlmittels und den Kontakt mit Motorteilen wie der Generator zu vermeiden.

BREMSFLÜSSIGKEIT

Füllstand der Bremsflüssigkeit prüfen

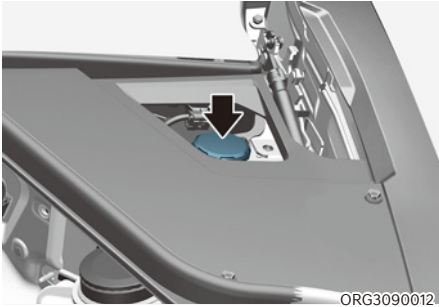

Prüfen Sie regelmäßig den Füllstand des Kupplungsflüssigkeitsbehälters. Der Füllstand muss sich zwischen den seitlichen Behältermarkierungen MAX und MIN befinden.

Bevor Sie den Behälterdeckel abnehmen, um Bremsflüssigkeit nachzufüllen, reinigen Sie den Bereich um den Deckel sorgfältig, damit die Bremsflüssigkeit nicht verunreinigt werden kann.

Wenn der Füllstand zu niedrig ist, füllen Sie die vorgeschriebene Bremsflüssigkeit bis zur Markierung MAX auf. Der Füllstand sinkt mit steigender Fahrleistung. Dies ist ein normaler Zustand, der auf den Verschleiß der Bremsklötze zurückzuführen ist. Wenn der Füllstand extrem niedrig ist, sollten Sie das Bremssystem von einer Vertragswerkstatt für Markenprodukte von Genesis prüfen lassen.



WARNUNG

Wenn das Bremssystem häufige Flüssigkeitszugaben erfordert, kann dies auf ein Leck im Bremssystem hindeuten. Wir empfehlen Ihnen, das Fahrzeug von einem Vertragshändler für Markenprodukte von Genesis prüfen zu lassen.



WARNUNG

Vermeiden Sie den Kontakt von Bremsflüssigkeit mit den Augen. Wenn Bremsflüssigkeit in die Augen gelangt, spülen Sie die Augen mindestens 15 Minuten lang mit klarem Wasser und suchen Sie umgehend einen Arzt auf.

HINWEIS

- Lassen Sie Bremsflüssigkeit nicht auf den Fahrzeuglack gelangen, da dies zu Lackschäden führen würde.
- Bremsflüssigkeit, die über längere Zeit der Luft ausgesetzt war (z. B. kein geschlossener Behälter), darf niemals mehr verwendet werden, da sie nicht mehr über die erforderlichen Eigenschaften verfügt. Sie muss ordnungsgemäß entsorgt werden.
- Verwenden Sie nicht die falsche Bremsflüssigkeit. Bereits geringste Mengen Mineralöl (z. B. Motoröl) in der Bremsanlage können zu Beschädigungen der Systemkomponenten der Bremse führen.



Informationen

Verwenden Sie ausschließlich die vorgeschriebene Bremsflüssigkeit (siehe „Empfohlene Schmiermittel und Füllmengen“ in Kapitel 2).

WASCHWASSER

Füllstand des Waschwasserbehälters prüfen

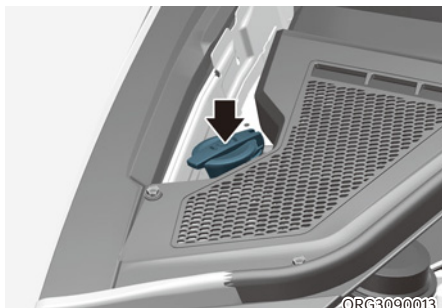

Prüfen Sie den Füllstand des Waschwasserbehälters und füllen Sie bei Bedarf Flüssigkeit nach. Wenn keine Waschflüssigkeit verfügbar ist, kann klares Wasser verwendet werden. Für den Winterbetrieb empfiehlt sich jedoch die Verwendung einer Waschflüssigkeit mit Frostschutzeigenschaften, damit das Waschwasser nicht einfrieren kann.



WARNUNG

Beachten Sie die folgenden Sicherheitshinweise, wenn Sie Waschflüssigkeit verwenden, um schwere oder tödliche Verletzungen zu vermeiden:

- Füllen Sie weder Motorkühlmittel noch Kühlerfrostschutz in den Behälter der Scheibenwaschanlage ein. Motorkühlmittel auf der Frontscheibe kann die Sicht erheblich beeinträchtigen und zum Verlust der Kontrolle über das Fahrzeug und zu einem Unfall führen. Weiterhin kann es Lackierung und Anbauteile beschädigen.
- Verhindern Sie, dass Funken oder eine Flamme mit der Waschflüssigkeit oder dem Waschflüssigkeitsbehälter in Kontakt kommen. Waschflüssigkeit kann Alkohol enthalten und entflammbar sein.
- Trinken Sie keine Waschflüssigkeit und vermeiden Sie den Kontakt mit der Haut. Die Flüssigkeit der Waschanlage ist für Menschen und Tiere giftig.
- Halten Sie die Waschflüssigkeit von Kindern und Tieren fern.

KRAFTSTOFFFILTER (FÜR DIESELMOTOR)

Ablassen von Wasser aus dem Kraftstofffilter

Der Kraftstofffilter im Dieselmotor trennt Wasser von Kraftstoff und verhindert, dass Wasser sich ansammelt.

Wenn Wasser im Kraftstofffilter angesammelt ist, leuchtet die Warnleuchte des Kraftstofffilters (🛢️) auf, wenn der Start/Stop-Knopf sich in der Stellung ON (Ein) befindet.

In diesem Fall sollten Sie das System von einer Vertragshändler für Markenprodukte von Genesis prüfen lassen.

HINWEIS

Wenn angesammeltes Wasser nicht rechtzeitig abgelassen wird, kann Wasser den Filter durchdringen und wichtige Fahrzeugkomponenten, wie das Kraftstoffsystem, beschädigen.

Austauschen des Kraftstofffiltereinsatzes

Wir empfehlen, den Wechsel des Kraftstofffiltereinsatzes entsprechend dem Wartungsplan am Anfang dieses Kapitels durch eine Vertragswerkstatt für Markenprodukte von Genesis durchführen zu lassen.

LUFTFILTER

Filter ersetzen

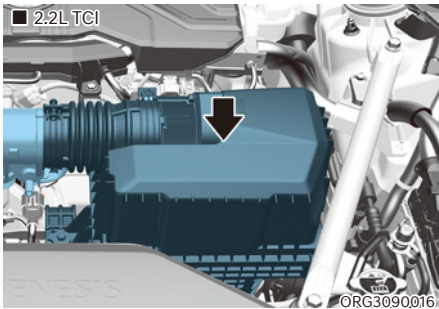
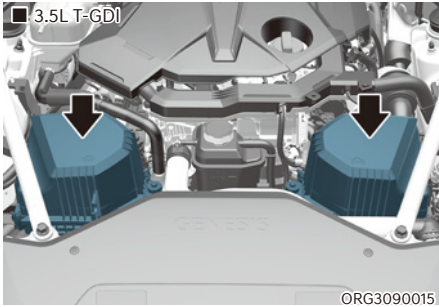
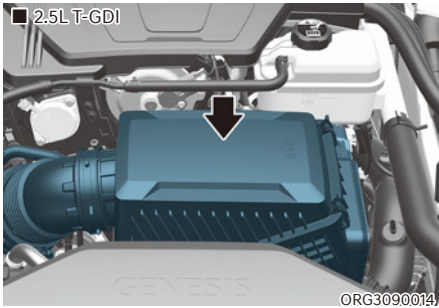

Versuchen Sie nicht, es auszuwaschen oder abzuspülen, da dies den Filter beschädigen würde.

Wenn das Luftfilterelement verunreinigt ist, muss es ersetzt werden.

Wir empfehlen, für den Austausch des Luftfilters eine Vertragswerkstatt für Markenprodukte von Genesis aufzusuchen. Ersetzen Sie den Filter gemäß Wartungsplan.

i Informationen

Wenn das Fahrzeug überwiegend bei starker Staubeentwicklung oder in sandigem Gebiet eingesetzt wird, ersetzen Sie den Luftfiltereinsatz häufiger als im Standard-Wartungsplan vorgeschrieben (siehe „Sonderwartungsplan für erschwerte Einsatzbedingungen“ in diesem Kapitel).

HINWEIS

- Fahren Sie nicht ohne Luftfilter. Dies führt zu übermäßigem Verschleiß des Motors.
- Achten Sie beim Ausbauen des Luftfilters darauf, dass keine Fremdpartikel in den Ansaugtrakt geraten. Andernfalls können Beschädigungen die Folge sein.
- Wir empfehlen die Verwendung von Ersatzteilen, die bei einem Vertragshändler für Markenprodukte von Genesis erworben wurden.

KABINENLUFTFILTER

Filter prüfen

Der Luftfilter der Klimaanlage muss laut Wartungsplan ersetzt werden. Wenn das Fahrzeug über einen längeren Zeitraum in Großstädten mit hoher Luftverschmutzung oder auf unbefestigten, staubigen Straßen eingesetzt wird, muss der Filter häufiger geprüft und früher ersetzt werden. Ersetzen Sie den Innenraumluftfilter gemäß den nachstehenden Anweisungen und achten Sie darauf, dass keine anderen Komponenten beschädigt werden.

Filter ersetzen

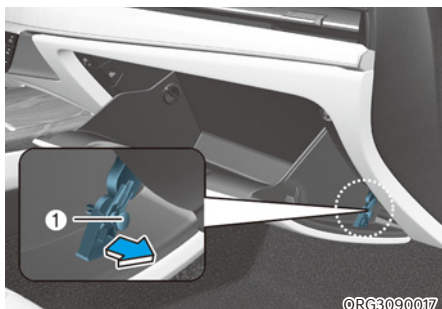

1. Öffnen Sie das Handschuhfach und entfernen Sie die Stütze (1).

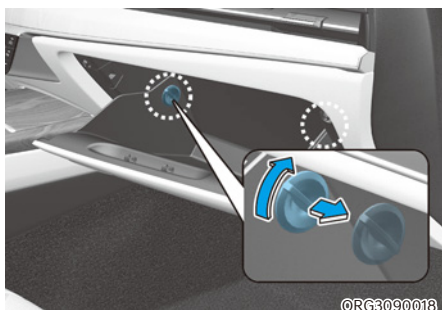

2. Entfernen Sie die Stopper an beiden Seiten, damit das Handschuhfach frei an den Scharnieren hängen kann.



3. Halten Sie die Verriegelung (1) auf der linken Seite der Abdeckung gedrückt.
4. Ziehen Sie die Abdeckung (2) heraus.
5. Ersetzen Sie den Innenraumluftfilter.
6. Bauen Sie den Filter in umgekehrter Reihenfolge des Ausbaus ein.

HINWEIS

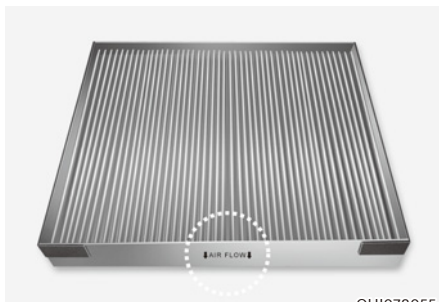

Setzen Sie den neuen Innenraumluftfilter seitenrichtig ein: das Pfeilsymbol (↕) muss nach unten zeigen, um Geräusche und einen schlechteren Wirkungsgrad zu vermeiden.

WISCHERBLÄTTER

Wischerblätter prüfen

Verunreinigungen auf der Frontscheibe oder auf den Wischerblättern können die Wirksamkeit der Scheibenwischer beeinträchtigen.

Übliche Verunreinigungen sind Insekten, klebrige Blütenrückstände sowie Wachsrückstände aus Fahrzeug-Waschanlagen. Reinigen Sie Frontscheibe und Wischerblätter bei unzureichender Wischleistung mit einem geeigneten milden Reinigungsmittel und spülen Sie sie danach mit reichlich klarem Wasser ab.

HINWEIS

Vermeiden Sie Beschädigungen der Wischerblätter, der Arme oder anderer Komponenten und verzichten Sie auf:

- Verwendung von Benzin, Kerosin, Farbverdünner oder anderen Lösungsmitteln auf oder in der Nähe dieser Teile.
- Manuelle Bewegungen der Scheibenwischer
- Verwendung nicht vorgeschriebener Wischerblätter

Informationen

Die in Waschanlagen verwendeten Heißwachs Zusätze erschweren bekanntermaßen das Reinigen der Frontscheibe.

Informationen

Wischerblätter sind Verbrauchsartikel. Der normale Verschleiß der Wischerblätter ist nicht durch die Fahrzeuggarantie abgedeckt.

Wischerblätter ersetzen

Wenn die Reinigungsleistung der Wischerblätter nicht mehr ausreicht, sind die Wischerblätter eventuell verschlissen oder eingerissen und müssen ersetzt werden.

HINWEIS

- Um eine Beschädigung der Motorhaube und der Wischerarme zu vermeiden, sollten die Wischerarme nur in der oberen Wischposition angehoben werden.
- Bringen Sie die Wischerarme vor dem Fahren immer auf die Frontscheibe zurück.

Austausch des Wischerblatts der Frontscheibe

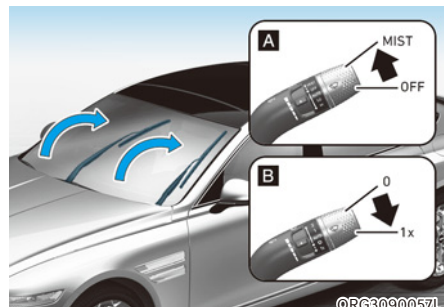

[A]: Ausführung A, [B]: Ausführung B

1. Ziehen bzw. drücken Sie innerhalb von 20 Sekunden nach Abschalten des Motors den Scheibenwischerhebel etwa 2 Sekunden lang nach oben bzw. unten in die Stellung MIST oder (1x), bis sich die Scheibenwischer in die obere Wischposition begeben.
2. Jetzt können Sie die Scheibenwischer von der Windschutzscheibe anheben.

i Informationen

Das Fahrzeug verfügt über eine „versteckte“ Scheibenwischerkonstruktion, d. h. die Scheibenwischer können nicht manuell angehoben werden, wenn sie sich in ihrer unteren Ausgangsposition befinden.

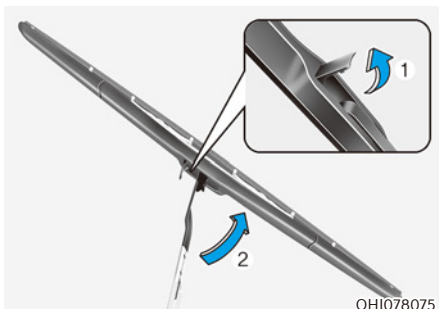

OHI078075

3. Heben Sie dann den Clip des Wischerblatts ab (1). Heben Sie dann das Wischerblatt (2) an.

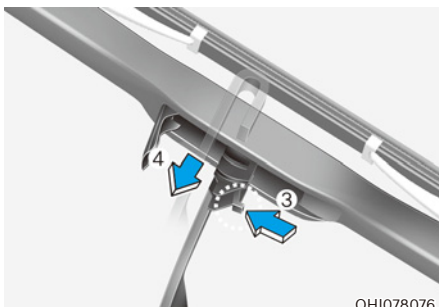

OHI078076

4. Ziehen Sie das Wischerblatt (4) nach unten, während Sie auf die Verriegelung (3) drücken.

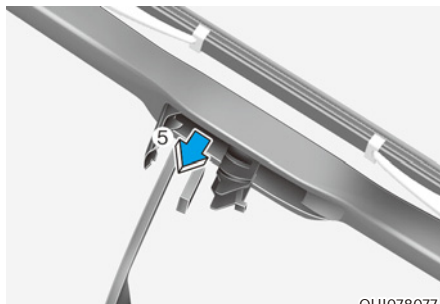

OHI078077

5. Entfernen Sie das Wischerblatt vom Wischerarm (5).
6. Bauen Sie ein neues Wischerblatt in der umgekehrten Reihenfolge des Ausbaus an.
7. Setzen Sie die Scheibenwischer vorsichtig wieder auf die Windschutzscheibe.
8. Während sich der Start/Stop-Knopf in Position ON (Ein) befindet, drehen Sie den Wischerschalter in die Stellung Nebel/Hoch/Niedrig, um die Scheibenwischer wieder in die untere Ausgangsposition zu bringen.

BATTERIE



WARNUNG

Um **SCHWERE** oder **TÖDLICHE VERLETZUNGEN** bei Ihnen oder Umstehenden zu verhindern, befolgen Sie bei der Arbeit in der Nähe der Batterie bzw. beim Umgang mit der Batterie immer diese Vorsichtsmaßnahmen:



Lesen und befolgen Sie beim Umgang mit einer Batterie immer sorgfältig die Anweisungen.



Tragen Sie Augenschutz, der für den Schutz vor Säurespritzern vorgesehen ist.



Halten Sie Feuer und Funken von der Batterie fern und rauchen Sie nicht in ihrer Nähe.



Wasserstoff befindet sich bereits in den Batteriezellen. Er ist stark brennbar und kann bei Entzündung explodieren.



Halten Sie Batterien von Kindern fern.



Batterien enthalten Schwefelsäure, die stark korrodierend ist. Lassen Sie Säure nicht in Kontakt mit Ihren Augen, Ihrer Haut oder Ihrer Bekleidung kommen.

Wenn Säure in Ihre Augen gelangt, spülen Sie Ihre Augen mindestens 15 Minuten lang mit sauberem Wasser und suchen Sie sofort einen Arzt auf. Wenn Säure auf Ihre Haut gelangt, waschen Sie den Bereich gründlich. Bei Schmerzen oder einem brennenden Gefühl suchen Sie sofort einen Arzt auf.

- Beim Anheben einer Batterie im Kunststoffgehäuse kann übermäßiger Druck auf das Gehäuse zum Austreten von Batteriesäure führen. Heben Sie sie mit einem Batterieträger an oder halten Sie sie mit Ihren Händen an gegenüberliegenden Ecken.
- Versuchen Sie nicht, Ihr Fahrzeug mit Starthilfekabeln anzulassen, wenn Ihre Batterie eingefroren ist.
- Versuchen Sie **NIEMALS**, die Batterie zu laden, während die Batteriekabel des Fahrzeugs an die Batterie angeschlossen sind.
- Das elektrische Zündsystem verwendet Hochspannung. Berühren Sie diese Komponenten **NIEMALS** bei laufendem Motor oder während sich die Start/Stop-Taste in der Position ON befindet.

HINWEIS

- Wenn Sie das Fahrzeug bei niedrigen Temperaturen längere Zeit nicht verwenden, trennen Sie die Batterie und bewahren Sie sie drinnen auf.
- Laden Sie die Batterie immer vollständig, um Schäden am Batteriegehäuse bei niedrigen Temperaturen zu verhindern.

HINWEIS

Wenn Sie nicht autorisierte elektronische Geräte an die Batterie anschließen, kann sich die Batterie entladen. Verwenden Sie niemals nicht autorisierte Geräte.

Für besten Batteriebetrieb

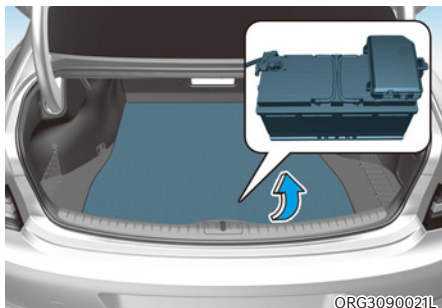

- Sorgen Sie für sichere Befestigung der Batterie.
- Halten Sie die Oberseite der Batterie sauber und trocken.
- Halten Sie die Pole und Anschlüsse sauber, sicher befestigt und mit Vaseline oder Polfett bedeckt.
- Spülen Sie verschüttetes Elektrolyt mit einer Lösung aus Wasser und Natron sofort von der Batterie ab.
- Wenn das Fahrzeug über längere Zeit nicht verwendet wird, trennen Sie die Batteriekabel.

i Informationen - Für Batterien mit der Markierung UPPER und LOWER

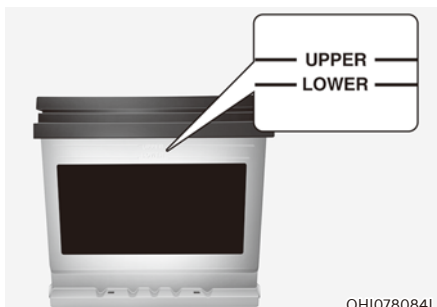

Wenn Ihr Fahrzeug mit einer Batterie ausgestattet ist, die an der Seite mit LOWER (MIN) und UPPER (MAX) markiert ist, sollten Sie den Elektrolytstand prüfen.

Der Elektrolytstand sollte zwischen LOWER (MIN) und UPPER (MAX) liegen. Wenn der Elektrolytstand niedrig ist, fügen Sie destilliertes (oder entmineralisiertes) Wasser hinzu. (Fügen Sie niemals Schwefelsäure oder anderen Elektrolyt hinzu.)

Achten Sie darauf, kein destilliertes (oder entmineralisiertes) Wasser auf der Batterieoberfläche oder benachbarten Komponenten zu verschütten.

Überfüllen Sie außerdem die Batteriezellen nicht.

Andernfalls können die Batterie oder andere Komponenten korrodieren. Schließen Sie zum Schluss den Zellenkappe fest. Wir empfehlen Ihnen jedoch, sich für eine bessere Batteriewartung an eine Vertragswerkstatt für Markenprodukte von Genesis zu wenden.

Batterieleistungsaufkleber

■ Ausführung A



OH1078083L

■ Ausführung B



OH1078082L

- * Der tatsächlich im Fahrzeug angebrachte Batterieaufkleber kann von der Abbildung abweichen.
1. AGM105L-DIN: Modellname der Batterie von Genesis
 2. 12V: Nennspannung
 3. 105Ah(20HR): Nennleistung (in Amperestunden)
 4. RC 190min: Nennreserveleistung (in min.)
 5. 950A: Kaltteststromstärke in Ampere nach SAE / EN

Batterie aufladen

Mit Batterieladegerät

Ihr Fahrzeug verfügt über eine wartungsfreie Batterie auf Kalziumbasis.

- Wenn sich die Batterie in kurzer Zeit entlädt (da beispielsweise die Scheinwerfer oder die Innenraumleuchte eingeschaltet waren, während das Fahrzeug abgestellt war), laden Sie sie durch langsames Laden (Erhaltungsladung) über 10 Stunden auf.
- Wenn die Batterie sich aufgrund hoher elektrischer Last bei Verwendung des Fahrzeugs entlädt, laden Sie es mit 20-30 A über zwei Stunden.

WARNUNG

Befolgen Sie beim Laden der Fahrzeugbatterie immer diese Anweisungen, um die Gefahr SCHWERER oder TÖDLICHER VERLETZUNGEN durch Explosionen oder Säureverätzungen zu vermeiden:

- **Vor der Durchführung von Wartungsarbeiten oder Laden der Batterie schalten Sie alle Zusatzgeräte aus und schalten Sie den Motor ab.**
- **Halten Sie Feuer und Funken von der Batterie fern und rauchen Sie nicht in ihrer Nähe.**
- **Arbeiten Sie immer draußen oder in einem gut belüfteten Bereich.**
- **Tragen Sie eine Schutzbrille, wenn Sie die Batterie beim Laden prüfen.**
- **Die Batterie muss aus dem Fahrzeug ausgebaut und in einen gut belüfteten Bereich gebracht werden.**
- **Beobachten Sie die Batterie während des Ladevorgangs und brechen Sie die Ladung ab bzw. reduzieren Sie die Laderate, wenn die Batteriezellen stark zu kochen anfangen.**

- Das Batterienegativkabel muss zuerst entfernt und zuletzt angebracht werden, wenn die Batterie getrennt wird. Trennen Sie das Batterieladegerät in der folgenden Reihenfolge:
 1. Schalten Sie den Hauptschalter des Batterieladegeräts aus.
 2. Lösen Sie die Negativklemme vom Minuspol der Batterie.
 3. Lösen Sie die Positivklemme vom Pluspol der Batterie.
- Wir empfehlen die Verwendung von Batterien, die bei einem Vertragshändler für Markenprodukte von Genesis erworben wurden.

HINWEIS

AGM-Batterie

- AGM-Batterien (Absorbent Glass Matt) sind wartungsfrei. Wir empfehlen, die AGM-Batterie von einer Vertragswerkstatt für Markenprodukte von Genesis instandhalten zu lassen. Verwenden Sie zum Laden Ihrer AGM-Batterie nur vollautomatische Batterieladegeräte, die speziell für AGM-Batterien entwickelt wurden.
- Für den Austausch der AGM-Batterie empfehlen wir die Verwendung von Ersatzteilen, die bei einem Vertragshändler für Markenprodukte von Genesis erworben wurden.
- Öffnen oder entfernen Sie nicht die Kappe oben auf der Batterie. Dies kann Lecks des Elektrolyts verursachen, die zu schweren Verletzungen führen können.

Motor mit Starthilfekabeln anlassen

Nach dem Anlassen über Starthilfekabel von einer funktionstüchtigen Batterie fahren Sie das Fahrzeug 20 bis 30 Minuten, bevor Sie den Motor ausschalten. Das Fahrzeug lässt sich möglicherweise nicht wieder anlassen, wenn Sie den Motor ausschalten, bevor sich die Batterie ausreichend aufladen konnte. Siehe „Motor mit Starthilfekabeln anlassen“ in Kapitel 6 für weitere Informationen zum Starthilfverfahren.

Informationen



Nicht sachgemäß entsorgte Batterien können eine Gefahr für die Umwelt und die Gesundheit darstellen. Entsorgen Sie die Batterie entsprechend den vor Ort geltenden Bestimmungen oder Vorschriften.

Zurückzusetzende Elemente

Nach dem Abklemmen oder der Entladung der Batterie muss für folgende Komponenten ein Reset durchgeführt werden.

- Kraftstoffverbrauch/Fahrinfo/Seit letztem Tanken/Informationen (Elemente in der Utility-Ansicht) (siehe Kapitel 4)
- Integriertes Speichersystem (siehe Kapitel 5)
- Elektrische Fensterheber (siehe Kapitel 5)
- Schiebedach (siehe Kapitel 5)
- Elektrische Heckklappe (siehe Kapitel 5)
- Klimaregelung (siehe Kapitel 5)
- Fensterjalousie im Fond (siehe Kapitel 5)
- Uhr (siehe Infotainmentsystem manuell)
- Infotainmentsystem (siehe Infotainmentsystem manuell)

REIFEN UND FELGEN



WARNUNG

Ein defekter Reifen kann zum Verlust der Fahrzeugkontrolle und zu einem Unfall führen. Beachten Sie folgende Sicherheitshinweise zur Vermeidung **SCHWERER** und **TÖDLICHER VERLETZUNGEN**:

- Prüfen Sie Ihre Reifen monatlich auf ordnungsgemäßen Reifendruck sowie auf Verschleiß und Beschädigung.
- Den vorgeschriebenen Reifendruck für kalte Reifen finden Sie in dieser Anleitung und auf dem entsprechenden Aufkleber an der B-Säule auf der Fahrerseite. Verwenden Sie immer ein Reifendruckmessgerät, um den Reifendruck zu messen. Reifen mit zu hohem oder zu geringem Druck verschleifen ungleichmäßig, was das Fahrverhalten verschlechtert.
- Vergessen Sie auch nicht das Ersatzrad, wenn Sie den Reifendruck der Räder an Ihrem Fahrzeug prüfen.
- Ersetzen Sie Reifen, die abgefahren sind, ungleichmäßigen Verschleiß zeigen oder beschädigt sind. Ein abgefahrener Reifen kann die Effektivität des Brems- und Lenksystems und die Bodenhaftung beeinträchtigen.
- Ersetzen Sie die Reifen **IMMER** durch Reifen mit der Größe, dem Profil und dem Aufbau, die ursprünglich mit diesem Fahrzeug geliefert wurden. Die Verwendung von Reifen und Felgen, die von den empfohlenen Größen abweichen, kann die Fahreigenschaften verändern, die Fahrzeugkontrolle beeinträchtigen oder das Antiblockiersystem (ABS) Ihres Fahrzeugs negativ beeinflussen, was zu einem schweren Unfall führen kann.

Reifenpflege

Achten Sie aus Sicherheitsgründen und des optimalen Kraftstoffverbrauchs stets auf den vorgeschriebenen Reifendruck. Überladen Sie das Fahrzeug nicht und verteilen Sie das Gewicht der Ladung entsprechend der Empfehlungen für Ihr Fahrzeug.



Alle Angaben (Größen und Drücke) finden Sie auf einem Etikett an der B-Säule der Fahrerseite.

Empfohlener Reifendruck für kalte Reifen

Der Reifendruck aller Räder (einschließlich Ersatzrad) muss im kalten Zustand geprüft werden. „Kalter Reifen“ bedeutet, dass das Fahrzeug seit mindestens drei Stunden nicht mehr bewegt wurde oder nicht mehr als 1,6 km zurückgelegt hat.

Der Reifendruck warmer Reifen liegt in der Regel um ca. 28 - 41 kPa über dem Reifendruck kalter Reifen. Reduzieren Sie den Reifendruck warmer Reifen nicht, da dies zu einer Unterfüllung der Reifen führen würde. Den empfohlenen Fülldruck finden Sie unter „Reifen und Felgen“ in Kapitel 2.



WARNUNG

Die Einhaltung des vorgeschriebenen Reifendrucks führt zu optimalen Fahreigenschaften, bestem Fahrzeughandling und minimalem Reifenverschleiß.

Zu hoher oder zu niedriger Reifendruck kann die Haltbarkeit der Reifen verkürzen, das Fahrverhalten beeinträchtigen und plötzliche Reifenschäden verursachen, die wiederum zum Verlust der Kontrolle über das Fahrzeug und zu einem Unfall führen können.

Ein deutlich zu niedriger Reifendruck kann zu starker Erhitzung, zum Platzen des Reifens, zur Ablösung des Profils und anderen Reifenschäden führen, die die Kontrolle des Fahrzeugs unmöglich machen und zu schweren Verletzungen oder zum Tode führen. Dieses Risiko ist an heißen Tagen sowie bei längerer Fahrt mit hoher Geschwindigkeit deutlich höher.



VORSICHT

- Zu geringer Reifendruck führt zusätzlich zu starkem Reifenverschleiß sowie erhöhtem Kraftstoffverbrauch und beeinträchtigt das Fahrverhalten. Eine Radverformung ist ebenfalls möglich. Prüfen und korrigieren Sie den Reifendruck regelmäßig. Wenn ein Reifen häufig aufgepumpt werden muss, sollten Sie ihn von einer Vertragswerkstatt für Markenprodukte von Genesis prüfen lassen.
- Zu hoher Reifendruck führt zu grobem Fahrverhalten und übermäßigem Reifenverschleiß in der Mitte der Lauffläche und vergrößert die Gefahr von Reifenschäden durch Fremdeinwirkung.

Reifenfülldruck prüfen

Prüfen Sie Ihre Reifen einschließlich des Ersatzreifens mindestens einmal im Monat.

Reifendruck prüfen

Prüfen Sie den Reifendruck mit einem genauen Manometer. Eine Sichtprüfung ist zur Bestimmung des korrekten Reifendrucks nicht ausreichend. Radialreifen sehen voll aufgepumpt aus, auch wenn sie zu wenig Reifendruck haben.

Schrauben Sie die Ventilkappe ab. Drücken Sie das Manometer fest auf das Ventil, um den Druck zu messen. Wenn der Reifendruck in kaltem Zustand den Angaben auf dem Aufkleber für Reifendruck und Zuladung entspricht, ist keine weitere Korrektur erforderlich. Wenn der Reifendruck zu gering ist, pumpen Sie den Reifen bis zum empfohlenen Wert auf. Denken Sie daran, die Ventilkappen wieder zu aufzuschrauben. Ohne Ventilkappe können Staub und Feuchtigkeit in das Ventil eindringen und Undichtigkeiten verursachen. Ersetzen Sie fehlende Ventilkappen möglichst umgehend.

Wenn der Reifendruck zu hoch ist, drücken Sie auf die Ventalnadel in der Mitte des Ventils, um Luft abzulassen. Prüfen Sie den Reifendruck erneut mit dem Manometer. Denken Sie daran, die Ventilkappen wieder aufzuschrauben. Ohne Ventilkappe können Staub und Feuchtigkeit in das Ventil eindringen und Undichtigkeiten verursachen. Ersetzen Sie fehlende Ventilkappen möglichst umgehend.

Reifen tauschen

Um den Reifenverschleiß der Räder auszugleichen, empfiehlt Genesis, dass die Räder spätestens alle 12.000 km getauscht werden.

Prüfen Sie beim Rädertausch, ob die Räder ordnungsgemäß ausgewuchtet sind.

Prüfen Sie die Reifen beim Tausch auf ungleichmäßigen Verschleiß und Beschädigungen. Ungleichmäßiger Verschleiß resultiert in der Regel aus falschem Reifendruck, falscher Spureinstellung und nicht ausgewuchteten Rädern. Weitere Ursachen sind extremes Bremsen und schnelle Kurvenfahrten. Prüfen Sie die Laufflächen und Flanken der Reifen auf Verformungen. Ersetzen Sie den Reifen in solchen Fällen. Ersetzen Sie Reifen, bei denen das Gewebe oder der Stahlgürtel sichtbar sind. Stellen Sie nach dem Tausch der Räder sicher, dass der vordere und hintere Reifendruck entsprechend Spezifikation eingestellt ist, und prüfen Sie den festen Sitz der Radmuttern (das richtige Anzugsmoment beträgt 14 bis 16 kpm).

■ 18-Zoll Reifen

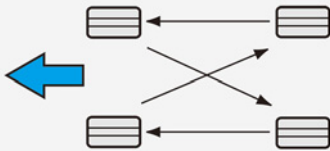

OHI078078

■ 19-, 20-Zoll Reifen

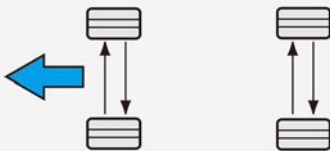

OHI078079

Beim Rädertausch sollten die Bremsklötze der Scheibenbremsen auf Verschleiß geprüft werden.

i Informationen

Die Außenseiten und Innenseiten des unsymmetrischen Reifens sind unterscheidbar. Achten Sie bei der Montage eines unsymmetrischen Reifens darauf, dass die als Außenseite markierte Seite nach außen zeigt. Wenn die mit „Innenseite“ markierte Seite außen montiert ist, verschlechtern sich die Fahrzeugeigenschaften.

! WARNUNG

- **Beziehen Sie ein Notrad nicht in den Reifentausch ein.**
- **Verwenden Sie auf keinen Fall gleichzeitig Reifen unterschiedlicher Bauart (z. B. Radial- und Gürtelreifen). Dies kann zu ungewöhnlichen Fahreigenschaften, zum Verlust der Fahrzeugkontrolle und zu einem Unfall führen.**

Räder einstellen und auswuchten

Die Räder Ihres Fahrzeugs wurden werkseitig sorgfältig eingestellt und ausgewuchtet, um die größtmögliche Lebensdauer und Funktionstüchtigkeit der Reifen zu gewährleisten.

In den meisten Fällen muss die Spureinstellung nie mehr verändert werden. Sollte der Reifenverschleiß jedoch ungleichmäßig sein oder das Fahrzeug ständig zur Seite ziehen, muss die Spureinstellung korrigiert werden.

Wenn beim Fahren auf ebener Fahrbahn Vibrationen auftreten, müssen die Räder ausgewuchtet werden.

HINWEIS

Zum Auswuchten von Leichtmetallfelgen müssen spezielle Auswuchtgewichte verwendet werden, da andernfalls die Leichtmetallfelgen beschädigt werden können.

Reifen ersetzen



Bei gleichmäßigem Reifenverschleiß erscheint mit der Zeit eine Verschleißanzeige über die Breite der Lauffläche. Diese zeigt an, dass die verbleibende Profiltiefe weniger als 1,6 mm beträgt. Ersetzen Sie den Reifen, sobald dies der Fall ist.

Warten Sie mit dem Ersetzen des Reifens nicht, bis die Verschleißanzeige über die gesamte Breite der Lauffläche sichtbar ist.

⚠️ WARNUNG

Verringerung des Risikos von TOD oder SCHWEREN VERLETZUNGEN:

- Ersetzen Sie Reifen, die abgefahren sind, ungleichmäßigen Verschleiß zeigen oder beschädigt sind. Ein abgefahrener Reifen kann die Effektivität des Brems- und Lenksystems und die Bodenhaftung verschlechtern.
- Ersetzen Sie die Reifen immer durch Reifen der Größe, die ursprünglich mit diesem Fahrzeug geliefert wurde. Die Verwendung von Reifen und Felgen, die von den empfohlenen Größen abweichen, kann die Fahrzeugeigenschaften verändern, die Fahrzeugkontrolle beeinträchtigen oder das Antiblockiersystem (ABS) Ihres Fahrzeugs negativ beeinflussen, was zu einem schweren Unfall führen kann.
- Wenn Sie Reifen (oder Felgen) austauschen, sollten Sie die beiden Vorder- oder Hinterrreifen (oder Räder) paarweise zu ersetzen. Der Austausch nur eines Reifens kann die Fahrzeugeigenschaften stark verschlechtern.
- Der Zustand der Reifen verschlechtert sich mit der Zeit, auch wenn sie nicht benutzt werden. Unabhängig von der restlichen Profiltiefe empfiehlt Genesis, Reifen bei normaler Nutzung nach ca. sechs (6) Jahren zu ersetzen.
- Wärme aufgrund heißen Klimas oder hoher Belastung durch starke Zuladung kann den Alterungsprozess beschleunigen. Die Nichtbeachtung dieser Warnung kann zu einem plötzlichen Reifenversagen, einem Verlust der Fahrzeugkontrolle und zu einem Unfall führen.

Notradbereifung ersetzen

Das Reifenprofil des Notrads hat eine kürzere Lebensdauer als das der Standardreifen. Ersetzen Sie den Reifen, wenn die Verschleißanzeige auf dem Reifen sichtbar wird. Der neue Reifen für das Notrad muss mit dem ursprünglich montierten Reifen, der mit dem Neuwagen geliefert wurde, in Größe und Bauart identisch sein und auf derselben Felge montiert werden. Der Reifen für das Notrad eignet sich nicht für die Montage auf einer Standardfelge und die Notradfelge eignet sich nicht für die Montage eines Standardreifens.



WARNUNG

Reparieren oder ersetzen Sie die Originalreifen so bald wie möglich, um einen Ausfall des Notrads, einen Verlust der Fahrzeugkontrolle und einen Unfall zu vermeiden. Das Notrad ist nur für die Verwendung in einem Notfall vorgesehen. Fahren Sie Ihr Fahrzeug nicht mit mehr als 80 km/h, wenn Sie das Notrad verwenden.

Felgenwechsel

Achten Sie beim Ersetzen von Felgen darauf, dass die Ersatzfelgen den Originalfelgen in Durchmesser, Breite und Einpresstiefe entsprechen.

Reifenaktion

Das Fahren mit abgefahrenen Reifen oder falschem Reifendruck sowie das Befahren glatter Fahrbahnen beeinträchtigt die Haftung der Reifen. Reifen sollten ausgetauscht werden, wenn die Anzeigen für Reifenverschleiß erscheinen. Um zu vermeiden, dass Sie die Fahrzeugkontrolle verlieren, sollten Sie immer die Geschwindigkeit reduzieren, wenn die Straße nass, verschneit oder vereist ist.

Reifenwartung

Neben dem richtigen Reifendruck trägt auch die richtige Einstellung der Räder zur Minderung des Reifenverschleißes bei. Lassen Sie Ihren Händler die Spureinstellung prüfen, wenn Reifen an Ihrem Fahrzeug ungleichmäßig abgefahren sind.

Achten Sie bei der Montage neuer Reifen darauf, dass sie ausgewuchtet werden. Dies vergrößert den Fahrkomfort und erhöht die Lebensdauer der Reifen. Zudem sollten Reifen stets nachgewuchtet werden, wenn die Räder abgebaut waren.

Kennzeichnungen auf den Reifenflanken

Aus diesen Angaben gehen die Grundeigenschaften des Reifens hervor. Weiterhin befindet sich an dieser Stelle die TIN-Kennzeichnung (Tire Identification Number), die Zertifizierung entsprechend der Sicherheitsnorm. Über die TIN kann der Reifen im Fall eines Rückrufs identifiziert werden.

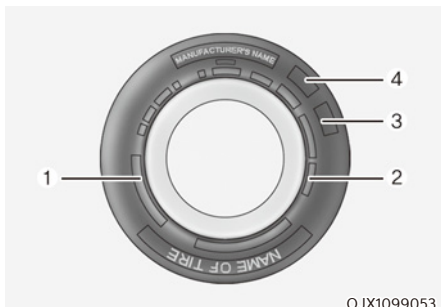

1. Hersteller oder Fabrikat

Hersteller oder Fabrikat sind auf dem Reifen vermerkt.

2. Bezeichnung der Reifengröße

Auf der Reifenflanke befindet sich die Bezeichnung der Reifengröße. Sie benötigen diese Angaben beim Kauf neuer Reifen für Ihr Fahrzeug. Die einzelnen Buchstaben und Zahlen der Angabe zur Reifengröße werden nachstehend erläutert.

Beispiel für die Größenangabe eines Reifens: (Bei diesen Angaben handelt es sich lediglich um ein Beispiel. Die tatsächliche Reifengröße kann je nach Fahrzeug davon abweichen.)

245/45R19 98W

- 245 Reifenbreite in Millimeter
- 45 Seitenverhältnis. Verhältnis von Reifenhöhe zu Reifenbreite in Prozent.
- R - Codierte Reifenbauart (Radialreifen).
- 19 Felgendurchmesser in Zoll.
- 98 Tragfähigkeitsindex, ein numerischer Code, der die maximale Tragfähigkeit des Reifens angibt.
- W Kennbuchstabe für die zulässige Geschwindigkeit. Weitere Informationen finden Sie in der entsprechenden Tabelle in diesem Abschnitt.

Bezeichnung der Felgenreöße

Auch die Felgen sind mit Größenangaben gekennzeichnet, die Sie benötigen, wenn eine Felge ersetzt werden muss. Die einzelnen Buchstaben und Zahlen der Angabe zur Felgenreöße werden nachstehend erläutert.

Beispiel für die Größenangabe einer Felge:

8.5J X 19

- 8.5 - Felgenbreite in Zoll.
- J - Ausführung des Felgenhorns.
- 19 - Felgendurchmesser in Zoll.

Reifenkennbuchstaben für die zulässige Höchstgeschwindigkeit

In der nachstehenden Tabelle sind viele der zur Zeit verwendeten Kennbuchstaben und Höchstgeschwindigkeiten für PKW-Reifen aufgeführt. Der Kennbuchstabe ist Teil der Beschriftung auf der Reifenflanke. Der Kennbuchstabe gibt die zulässige Höchstgeschwindigkeit der Reifen an.

Kennbuchstabe für die zulässige Geschwindigkeit.	Höchstgeschwindigkeit
S	180 km/h
T	190 km/h
H	210 km/h
V	240 km/h
W	270 km/h
Y	300 km/h

3. Alter eines Reifens bestimmen (RIN: Reifen-Identifizierungs-Nummer)

Reifen, die laut Herstellungsdatum älter sind als 6 Jahre (einschließlich Ersatzreifen), sollten durch neue ersetzt werden. Das Produktionsdatum können Sie von der Reifenflanke (möglicherweise auf der Innenseite) als DOT-Code ablesen. Der DOT-Code ist eine Ziffernabfolge aus Zahlen und Buchstaben. Sie können das Produktionsdatum des Reifens anhand der letzten 4 Stellen des DOT-Codes bestimmen.

DOT:XXXX XXXX OOOO

Die ersten beiden DOT-Code-Gruppen enthalten Informationen zum Herstellerwerk, zur Reifengröße und zur Profilart. Die letzten vier Stellen des DOT-Codes bezeichnen Kalenderwoche und Jahr der Produktion.

Beispiel:

DOT XXXX XXXX 1520 bedeutet, dass der Reifen in der 15. Woche des Jahres 2020 produziert wurde.

4. Exklusiver Reifen von Genesis

Genesis empfiehlt, speziell für Genesis entwickelte Reifen zu verwenden. Die Markierung „GOE“ (Genesis Original Equipment, Originalausstattung der Genesis Brand Motor Company) ist auf der Reifenseitenwand eingepreßt.

5. Reifenaufbau und Material

Im Inneren des Reifens befinden sich verschiedene Lagen aus gummibeschichtetem Gewebe. Die verwendeten Materialien (Stahl, Nylon, Polyester und andere) müssen vom Reifenhersteller angegeben werden. Der Buchstabe „R“ steht für Radialreifen, der Buchstabe „D“ für Diagonalreifen und der Buchstabe „B“ für Gürtelreifen.

6. Maximal zulässiger Reifendruck

Diese Zahl bezeichnet den maximal zulässigen Druck, mit dem der Reifen aufgepumpt werden darf. Überschreiten Sie den maximal zulässigen Reifendruck nicht. Angaben zum empfohlenen Reifendruck und zu den Lastbedingungen finden Sie auf einem Aufkleber am Fahrzeug.

7. Maximale Tragfähigkeit

Die Zahl bezeichnet die maximale Last in Kilogramm, die der Reifen tragen kann. Wenn Sie die Reifen Ihres Fahrzeugs ersetzen, verwenden Sie immer Reifen, deren Tragfähigkeit mit der Tragfähigkeit der werkseitig montierten Reifen identisch ist.

8. Einheitliche Reifenqualitätsklassen

Die Qualitätsklassen können an der Reifenflanke zwischen Profilrand und max. Reifenbreite nachgesehen werden.

Beispiel:

TREADWEAR 200

TRACTION AA

TEMPERATURE A

Reifenverschleiß

Die Reifenverschleißkennzahl bezeichnet den durchschnittlichen Reifenverschleiß unter kontrollierten Bedingungen, die gesetzlich vorgeschrieben sind. Beispielsweise verschleißt ein Reifen mit der Verschleißkennzahl 150 bei dem festgelegten Test eineinhalb (1½) Mal so schnell wie ein Reifen mit der Kennzahl 100.

Die relative Lebensdauer eines Reifens hängt von den jeweiligen Einsatzbedingungen ab, kann jedoch aufgrund der Fahrgewohnheiten, der Wartungsintervalle und der unterschiedlichen Straßeneigenschaften und klimatischen Bedingungen stark von der Norm abweichen.

Die Kennzahlen sind bei PKW-Reifen auf der Reifenflanke angegeben. Die Reifen (Standardbereifung oder optionale Bereifung) Ihres Fahrzeugs können im Hinblick auf den Verschleißkoeffizienten variieren.

Traktionskennzeichnung - AA, A, B & C

Die Traktionskennzeichnungen lauten in absteigender Reihenfolge AA, A, B und C. Diese Eigenschaften beschreiben die Fähigkeit des Reifens, auf nasser Fahrbahn zu stoppen, und wurden unter kontrollierten Bedingungen auf bestimmten staatlichen Testflächen für Asphalt und Beton gemessen. Ein Reifen mit dem Kennbuchstaben C besitzt relativ schwache Traktionseigenschaften.



WARNUNG

Die dem Reifen zugewiesene Traktionskennzeichnung basiert auf geradeaus durchgeführten Bremsprüfungen und sie umfasst nicht die Werte für Beschleunigung, Kurvenfahrverhalten, Aquaplaning oder Maximalwerte der Bodenhaftungscharakteristik.

Temperaturklassen -A, B und C

Die Temperaturklassen lauten in absteigender Reihenfolge A, B und C. Die Kennbuchstaben bezeichnen die Eigenschaften der Reifen im Hinblick auf Temperaturbeständigkeit und Temperaturableitung unter kontrollierten Bedingungen auf einem Prüfstand.

Anhaltend hohe Temperaturen können das Reifenmaterial beeinträchtigen und die Lebensdauer des Reifens verkürzen, während übermäßig hohe Temperaturen plötzliche Reifenschäden verursachen können. Die Kennbuchstaben B und A bezeichnen Reifen, deren Eigenschaften aufgrund der Tests über den gesetzlichen Mindestanforderungen liegen.



WARNUNG

Die Temperaturkennzeichnung eines Reifens setzt voraus, dass der Reifendruck korrekt und der Reifen nicht überladen ist. Zu hohe Geschwindigkeit, zu geringer oder zu hoher Reifendruck oder zu hohe Belastung können einzeln oder zusammen zu Überhitzung und plötzlichen Reifenschäden führen. Dies kann zum Verlust der Fahrzeugkontrolle und zu einem Unfall führen.

Niederquerschnittsreifen

Das Aspektverhältnis ist bei Niederquerschnittsreifen < 50 .

Da Niederquerschnittsreifen für Fahrverhalten und Bremsmanöver optimiert sind, ist ihre Reifenflanke etwas steifer als bei einem Standardreifen. Niederquerschnittsreifen sind zudem tendenziell breiter und haben folglich eine größere Kontaktfläche mit der Straßenoberfläche. In einigen Fällen können sie im Vergleich zu Standardreifen mehr Fahrgeräusche verursachen.



VORSICHT

Die Reifenflanke eines Niederquerschnittsreifens ist kürzer als normal. Somit werden das Rad und der Niederquerschnittreifen leicht beschädigt. Beachten Sie die folgenden Anweisungen.

- Achten Sie beim Fahren auf unebener Straße oder beim Fahren im Gelände darauf, dass Reifen und Felgen nicht beschädigt werden. Prüfen Sie nach dem Fahren Reifen und Felgen.
- Wenn Sie über ein Schlagloch, eine Bodenwelle, einen Schacht oder Bordstein fahren, fahren Sie das Fahrzeug langsam, um Reifen und Felgen nicht zu beschädigen.
- Prüfen Sie bei einem Aufprall auf den Reifen den Reifenzustand. Alternativ können Sie sich an eine Genesis-Vertragswerkstatt wenden.
- Prüfen Sie den Reifenzustand und den Reifendruck alle 3.000 km, um Reifenschäden zu vermeiden.
- Es ist schwierig, einen Reifenschaden nur mit dem Auge zu erkennen. Wenn es den kleinsten Hinweis auf einen Reifenschaden gibt, prüfen und ersetzen Sie den Reifen, um Schäden durch Undichtheit zu vermeiden.
- Wenn ein Reifen beschädigt wird und Sie auf unebener Straße, im Gelände oder über Hindernisse wie ein Schlagloch, einen Schacht oder Bordstein fahren, deckt Ihre Garantie den Schaden nicht ab.
- Die Reifeninformationen sind auf der Reifenflanke angegeben.

SICHERUNGEN

■ Flachsicherung



Normal



Durchgebrannt

■ Patronensicherung



Normal



Durchgebrannt

■ Mehrfachsicherung

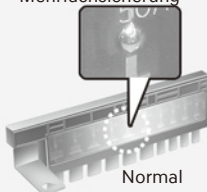

Normal

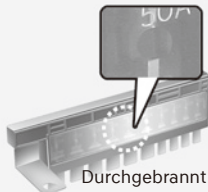

Durchgebrannt

■ Midi-Sicherung



Normal



Durchgebrannt

OCK077071

Die elektrische Anlage eines Fahrzeugs ist mit Sicherungen gegen Überlastungsschäden geschützt.

Dieses Fahrzeug hat 5 Sicherungskästen: einen im Seitenpolster auf der Fahrerseite, die anderen im Motorraum.

Wenn eine der Leuchten, Zubehör oder Steuerungen Ihres Fahrzeugs nicht funktioniert, prüfen Sie die entsprechende Sicherung. Wenn eine Sicherung durchgebrannt ist, schmolz oder brach das Element in der Sicherung.

Wenn die Elektroanlage nicht funktioniert, prüfen Sie zunächst den Sicherungskasten auf der Fahrerseite. Schalten Sie den Verbrennungsmotor und alle Schalter aus und klemmen Sie das Minuskabel der Batterie ab, bevor Sie eine durchgebrannte Sicherung austauschen. Ersetzen Sie eine durchgebrannte Sicherung immer durch eine Sicherung derselben Nennleistung.

Wenn auch die Ersatzsicherung durchbrennt, weist dies auf ein Problem in der Elektrik hin. Vermeiden Sie es, die betreffende Anlage zu verwenden. Wir empfehlen, sich umgehend an einen Genesis-Vertragshändler zu wenden.



WARNUNG

Ersetzen Sie eine Sicherung immer ausschließlich durch eine Sicherung mit denselben elektrischen Nennwerten.

- Eine Sicherung mit höherem Nennstrom könnte Schäden und einen Brand verursachen.
- Ersetzen Sie eine Sicherung niemals - auch nicht kurzfristig - durch Draht oder Aluminiumfolie. Dies könnte zu einer erheblichen Beschädigung der elektrischen Anlage und zu einem Brand führen.

HINWEIS

Verwenden Sie für den Ausbau einer Sicherung weder einen Schraubendreher noch einen anderen Gegenstand aus Metall, weil dies einen Kurzschluss auslösen und die elektrische Anlage beschädigen kann.

Sicherungen ersetzen (Kombiinstrument)

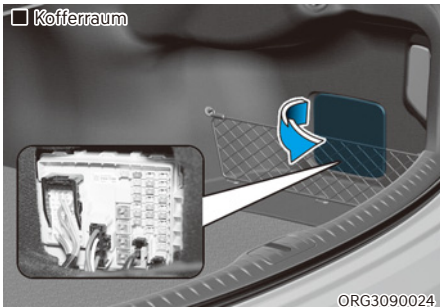
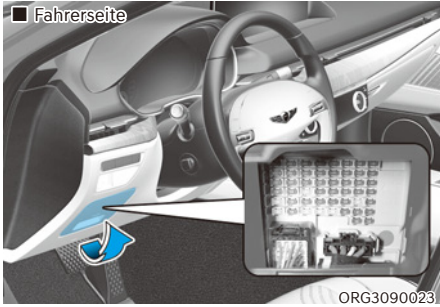

1. Schalten Sie das Fahrzeug aus.
2. Schalten Sie alle anderen Schalter aus.
3. Öffnen Sie den Sicherungskastendeckel.
4. Die Position der vermuteten Sicherung finden Sie auf dem Etikett im Sicherungskastendeckel.

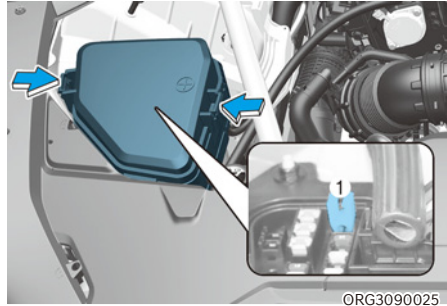

5. Ziehen Sie die vermutlich schaRG3afte Sicherung gerade aus ihrem Sockel. Verwenden Sie das Ausziehwerkzeug (1) im Deckel des Sicherungskastens im Motorraum.
6. Prüfen Sie die entnommene Sicherung und ersetzen Sie sie, wenn sie durchgebrannt ist. Ersatzsicherungen befinden sich im Sicherungskasten im Armaturenbrett (oder im Sicherungskasten im Motorraum).
7. Setzen Sie eine neue Sicherung mit derselben Amperezahl ein und achten Sie darauf, dass sie straff in ihrem Sockel sitzt. Wenn sie locker sitzt, empfehlen wir Ihnen, sich an eine Vertragswerkstatt für Markenprodukte von Genesis zu wenden.

Wenn keine Ersatzsicherung mit derselben Amperezahl zur Verfügung steht, entnehmen Sie ersatzweise eine Sicherung mit derselben Amperezahl aus einem anderen Stromkreis, der momentan nicht benötigt wird, z.B. für den Zigarettenanzünder.

Wenn Scheinwerfer oder andere elektrische Bauteile nicht funktionieren, obwohl keine Sicherungen durchgebrannt sind, prüfen Sie den Sicherungskasten im Motorraum. Wenn eine Sicherung durchgebrannt ist, muss sie durch eine Sicherung mit gleichen elektrischen Werten ersetzt werden.

Sicherungen ersetzen (Motorraum)

Flachsicherung / Patronensicherung

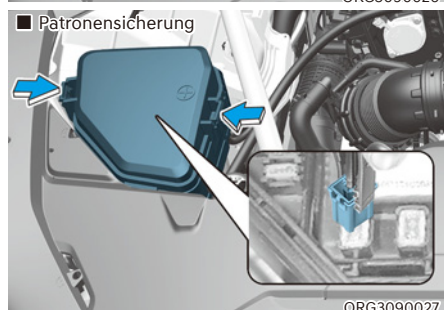
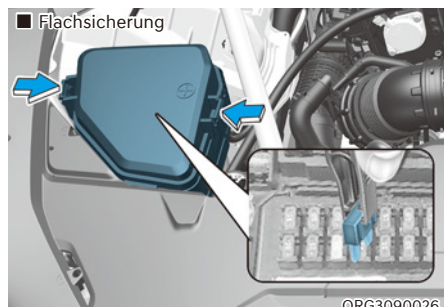

1. Schalten Sie das Fahrzeug aus.
2. Schalten Sie alle anderen Schalter aus.
3. Öffnen Sie den Deckel des Sicherungskastens, indem Sie die Verriegelung drücken und den Deckel abheben.
4. Prüfen Sie die entnommene Sicherung und ersetzen Sie sie, wenn sie durchgebrannt ist. Verwenden Sie zum Abziehen und Einsetzen von Sicherungen die Sicherungsklammer aus dem Sicherungskasten im Motorraum.
5. Setzen Sie eine neue Sicherung mit derselben Amperezahl ein und achten Sie darauf, dass sie straff in ihrem Sockel sitzt. Wenn sie locker sitzt, empfehlen wir Ihnen, sich an eine Vertragswerkstatt für Markenprodukte von Genesis zu wenden.

HINWEIS

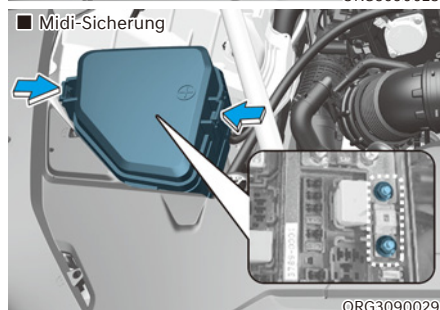
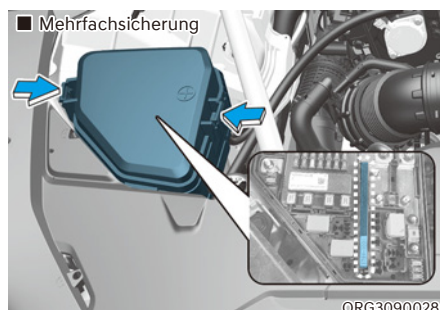

Setzen Sie nach der Überprüfung der Sicherungen im Motorraum den Sicherungskastendeckel wieder richtig auf. Sie können ein Klicken hören, wenn der Deckel sicher eingerastet ist. Wenn er nicht sicher eingerastet ist, kann durch eindringendes Wasser die Elektroanlage gestört werden.

Mehrfachsicherung / Midi-Sicherung



Wenn die Multisicherung oder die Midi-Sicherung durchgebrannt ist, empfehlen wir Ihnen, sich an eine Vertragswerkstatt für Markenprodukte von Genesis zu wenden.

Sicherungskasten im Armaturenbrett

Bezeichnung der Sicherung	Symbol	Sicherungswert	Geschützter Stromkreis
MODULE9	⁹ MODULE	10 A	Overhead-Konsole, AMP, drahtloses Smartphone-Ladegerät, DC-DC-Wandler (AUX/AMP), Datenlink-Anschluss, Fahrer-/Passagier-Stromversorgungsmodul, MTS E-Call-Modul, elektrochromatischer Spiegel, Front-/Rückfahr-Klimaanlagen-Controller, Fernbedienungsschalter für Rücksitzkonsole, DVRS-Einheit, A/V- und Navigations-Haupteinheit, Klimaanlage-Steuermodul, CCS-Einheit für den Rücksitz links/rechts, Heizung für Rücksitz links/rechts
SUNROOF		25 A	Schiebedach-Steuereinheit (Master/Slave)
MODULE11	¹¹ MODULE	10 A	Scheinwerfer links, Scheinwerfer rechts, Multifunktionsschalter, ADAS-Einheit (Parken)
MODULE12	¹² MODULE	10 A	IAU, IBU
A/C3	³ A/C	10 A	E/R SUB-Anschlussblock (RLY.2/3/6), Klimaanlage-Steuermodul, Incar-Temperatursensor, Front-/Fond-Klimaanlagen-Controller
A/BAG IND	^{IND} 	10 A	Kombiinstrument, Dachkonsole
E-SHIFTER2	² E-SHIFTER	10 A	Elektronische Automatik-Gangschaltung
SPARE(IG2)	SPAER (IG2)	15 A	DVRS-Einheit Externe Batterie
MODULE10	¹⁰ MODULE	10 A	ICU-Anschlussleiste (ESU)
MODULE7	⁷ MODULE	10 A	Fahrertürmodul, IBU, Multifunktionsschalter, IAU, Bremslichtschalter
MULTI MEDIA	MULTI MEDIA	10 A	[Mit ISG] Niederspannungs-DC-DC-Konverter [Ohne ISG] A/V & Navigations-Haupteinheit







Sicherungskasten im Armaturenbrett

Bezeichnung der Sicherung	Symbol	Sicherungswert	Geschützter Stromkreis
MODUL13	¹³ MODULE	10 A	Front-/Fondklimaanlagen-Steuerung, Regensensor, Head-Up-Display, Sicherheitsanzeige, Klimaanlage-Steuermodul, Kombiinstrument, ROA-Sensor (Fond-Insassenalarm), PTL-Einheit, Außenspiegel für Fahrer/Beifahrer, Fahrersitz-Modul, Schalter für Fahrersitz, Lendenwirbelstütze für Fahrer/Beifahrer (3/5/7CELL)
CLUSTER	CLUSTER	10 A	Kombiinstrument, Head-Up-Display
IBU2	² IBU	10 A	IBU
AIR BAG2	² 	15 A	SRS-Steuermodul
PRESAFETY SEAT BELT3	³ PRESAFETY SEAT BELT	10 A	Voraktivierende Sicherheitsgurt-Einheit
MODULE8	⁸ MODULE	10 A	Radar hinten links/rechts, ECS-Einheit, RWS-Modul, LKAS-Einheit, ADAS-Einheit (Fahren), ADAS-Einheit (Parken), Crashpad-Schalter, Schalter der vorderen Konsole, Lenksäulenkip- und Teleskop-Einheit, Dosiersteuermodul
MODULE5	⁵ MODULE	10 A	ICU Anschlussleiste (ESU), Warnblinkerschalter, DVRS-Einheit

Sicherungskasten im Armaturenbrett

Bezeichnung der Sicherung	Symbol	Sicherungswert	Geschützter Stromkreis
E-CALL	E-CALL	10 A	MTS E-Call-Modul
MODULE3	3 MODULE	10 A	Fernbedienungsschalter für Rücksitzkonsole, USB- und Kopfhöreranschluss für Rücksitzkonsole, aktives Luftklappenmodul, Multifunktionsschalter, Uhrfeder, Lenksäulenkip- und Teleskopeinheit, Radar vorn links/ rechts, kabelloses Smartphone-Ladegerät, Tastatur für Vorderkonsole
P/WINDOW LH	LH 	30 A	Elektrisches Fensterhebermodul Fahrer-/Beifahrerseite, elektrisches Fensterhebermodul hinten links
CURTAIN	IND 	10 A	IBU
P/SEAT PASS2	2 PASS 	25 A	Elektrisches Sitzverstellmodul Beifahrersitz
TRUNK		10 A	Kofferraumklappen-Freigabe-Relais
AIR BAG1	1 	15 A	SRS-Steuermodul
E-SHIFTER1	1 E-SHIFTER	10 A	Elektronische Automatik-Gangschaltung
MODULE4	4 MODULE	10 A	Fahrertür-Modul, Datenlink-Stecker
P/SEAT DRV1	1 DRV 	10 A	Elektrisches Sitzverstellmodul Fahrersitz
P/SEAT		10 A	Fahrer/Beifahrer-Lendenwirbelstütze (3/5/7CELL)
POWER HANDLE	POWER HANDLE	15 A	Lenkradwinkel & Teleskopeinheit
IBU1	1 IBU	10 A	IAU, IBU, BLE-Einheit, Fahrer-/Beifahrertüraußengriff
POWER OUTLET1	1 POWER OUTLET	20 A	Steckdose für Armlehne
P/SEAT DRV2	2 DRV 	25 A	Elektrisches Sitzverstellmodul Fahrersitz
P/SEAT PASS1	1 PASS 	25 A	Elektrisches Sitzverstellmodul Beifahrersitz

Sicherungskasten im Armaturenbrett

Bezeichnung der Sicherung	Symbol	Sicherungswert	Geschützter Stromkreis
S/HEATER DRV		20 A	Elektrisches Sitzverstellmodul Fahrersitz
S/HEATER PASS		20 A	Elektrisches Sitzverstellmodul Beifahrersitz
DOOR LOCK		10 A	Mittleres Türver- & -entriegelungsrelais
SPARE(B+)		10 A	Nicht verwendet
MODULE6		10 A	Armlehnenleuchte, IBU, DC/DC-Wandler (AUX/AMP), elektronischer ATM-Schalthebel, Leuchte in der vorderen Ablage, IAU, DVRS-Einheit, ADAS-Einheit (Parken), MTS E-Call-Modul, MTS E-Call-Schalter, A/V- und Navigations-Haupteinheit, AMP-Tastatur der vorderen Konsole, USB-Ladegerät der hinteren Konsole, Fernbedienungsschalter der hinteren Sitzkonsole
BRAKE SWITCH		10 A	Bremslichtschalter, IBU

Sicherungskasten im Motorraum (Anschlussleiste im Motorraum)

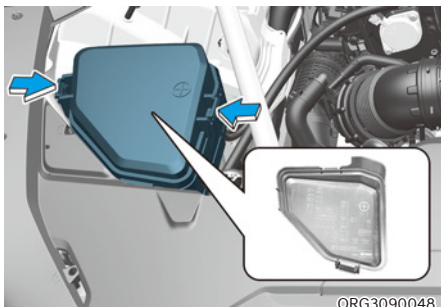

ORG3090048

Im Inneren der Sicherungs-/Relaiskastendeckel befindet sich je eine Liste der enthaltenen Sicherungen/Relais inklusive ihrer Bezeichnungen und der zugehörigen Amperezahlen.





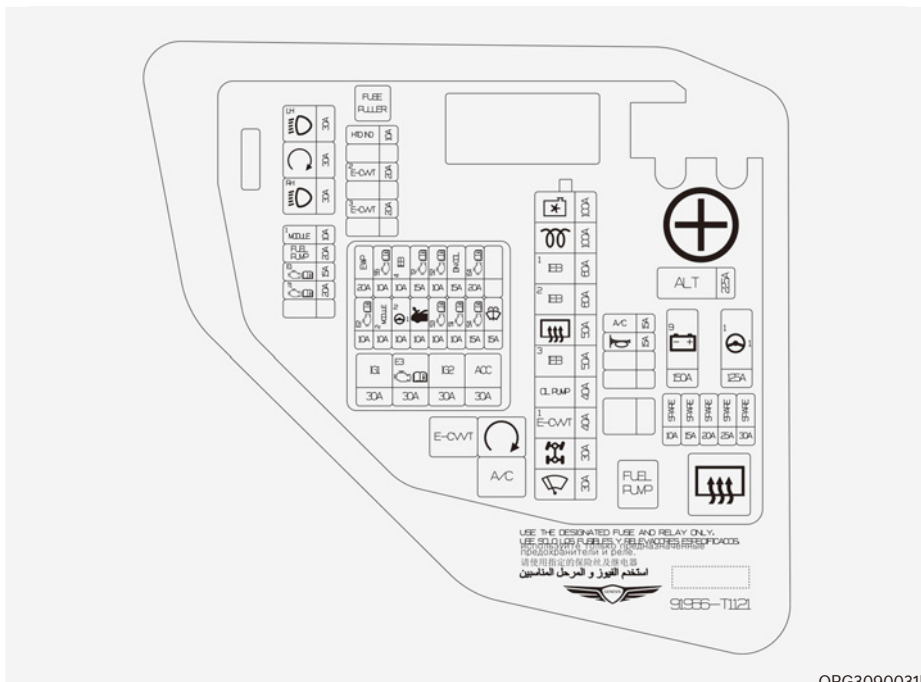

i Informationen

gelten nicht alle Beschreibungen der Sicherungskästen in diesem Handbuch auch für Ihr Fahrzeug. Die Informationen waren zum Zeitpunkt der Drucklegung korrekt. Wenn Sie einen Sicherungskasten in Ihrem Fahrzeug prüfen, richten Sie sich nach der Legende in dem jeweiligen Sicherungskastendeckel.



ORG3090031L









Sicherungskasten im Motorraum

Typ	Bezeichnung der Sicherung	Symbol	Sicherungswert	Geschützter Stromkreis
MINE	ALT	ALT	225 A	Lichtmaschine
	B+9	⁹ 	150 A	[RECHTS] Untergeordnete Motorraum-Anschlussleiste
	MDPS1	¹  ¹	125 A	MDPS-Einheit
MULTI	COOLING FAN		100 A	Kühlgebläsemotor
	GLOW		100 A	Vorglüheinheit
	IEB1	¹ IEB	60 A	IEB-Einheit
	IEB2	² IEB	60 A	IEB-Einheit
	OIL PUMP	OIL PUMP	50 A	Elektronische Ölpumpe
	IEB3	³ IEB	50 A	IEB-Einheit
	REAR HEATED		40 A	Relais Heckscheibenheizung (RLY.5)
	E-CVVT1	E-CVVT	40 A	E-CVVT Relais (RLY.1)
	4WD		30 A	4WD-ECU
WIPER		30 A	Scheibenwischermotor	



Sicherungskasten im Motorraum

Typ	Bezeichnung der Sicherung	Symbol	Sicherungswert	Geschützter Stromkreis
SB	HEAD LAMP LH		30 A	Scheinwerfer links
	START		30 A	Starter-Relais (RLY.2)
	HEAD LAMP RH		30 A	Scheinwerfer rechts
MICRO	A/C	A/C	15 A	A/C-Relais (RLY.3)
	HORN		15 A	Platinenblock (Hupenrelais)
	HTD IND	HTD IND	10 A	A/C-Regler vorn
	E-CVVT2	² E-CVVT	20 A	ECM
	E-CVVT3	³ E-CVVT	20 A	ECM
	MODULE1	¹ MODULE	10 A	EMC-Magnetventil LINKS/RECHTS
	FUEL PUMP	FUEL PUMP	20 A	Kraftstoffpumpenrelais (RLY.4)
	ECU1		15 A	ECM
	ECU1		20 A	ECM

Sicherungskasten im Motorraum

Bezeichnung der Sicherung	Symbol	Sicherungswert	Geschützter Stromkreis
IG1	IG1	30 A	IG1-Relais
ECU3		30 A	Motorsteuerrelais
IG2	IG2	30 A	Relais IG2
ACC	ACC	30 A	ACC-Relais
ECU2		10 A	ECM
MODULE2	2 MODULE	10 A	Radar der intelligenten Tempomatsteuerung, Frontradar links/rechts, 4WD-ECU, EMC-Steuergerät
MDPS2		10 A	MDPS-Einheit
ACTIVE HOOD		10 A	Aktive Motorhaubensteuereinheit
SENSOR3		10 A	[G4KR] Lambdasonde (Auf/Ab) [G6DS] Lambdasonde Nr. 1 bis Nr. 2 [D4HF] PTC-Heizungsregler, Hochdruck-AGR-Kühler-Bypassventil, Ölstandssensor, Ölpumpen-Magnetventil, elektronischer VGT-Stellantrieb
SENSOR1		10 A	[G4KR] Injektor Nr. 1 bis Nr. 4, Motorraum-Anschlussleiste (RLY.4) [G6DS] Injektor Nr. 1 bis Nr. 6 (MPI), Motorraum-Anschlussleiste (RLY.4) [D4JA] Raildrucksteuerventil, Motorraum-Anschlussleiste (RLY.4)
SENSOR4		15 A	[G4KR] Hochdruck-Kraftstoffpumpe
WASHER		15 A	Waschanlagenrelais
EWP	EWP	20 A	Elektronische Wasserpumpe
SENSOR5		10 A	Elektronische Ölpumpe, [D4HF] Dieselmotorkraftstoffvorwärmer

Sicherungskasten im Motorraum

Bezeichnung der Sicherung	Symbol	Sicherungswert	Geschützter Stromkreis
IEB4	⁴ IEB	10 A	IEB-Einheit
TCU2	^{T2} 	15 A	TN Relais, TCM
SENSOR2	^{S2} 	10 A	[G4KR] E/R-Anschlussblock (RLY.3), Ölsteuerventil (Auslass), Ölpumpen-Magnetventil, Spülsteuermagnetventil, RCV-Steuermagnetventil, Tank-Schließventil [G6DS] E/R-Anschlussblock k(RLY.3), RCV-Steuermagnetventil #1/#2, Spülsteuermagnetventil, Ölpumpen-Magnetventil, Sauerstoffsensor #3/#4, Ölsteuerventil #1-#4, Tank-Schließventil [D4HF] E/R-Anschlussblock (RLY.3), PM-Sensor (Partikelsensor), Lambdasonde #1/#2, Spülsteuermagnetventil, Bremslichtschalter, elektronischer Thermostat
IGN COIL	IGN COIL	15 A	[G4KR] Zündspule Nr. 1 bis Nr. 4 [G6DS] Zündspule Nr. 1 bis Nr. 6
ECU4	^{S4} 	20 A	ECM

**Sicherungskasten im Motorraum
(Anschlussleiste im Motorraum)**

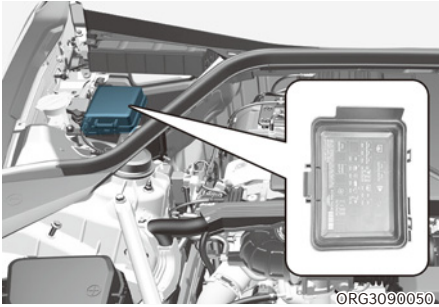

Im Inneren der Sicherungs-/ Relaiskastendeckel befindet sich je eine Liste der enthaltenen Sicherungen/Relais inklusive ihrer Bezeichnungen und der zugehörigen Amperezahlen.

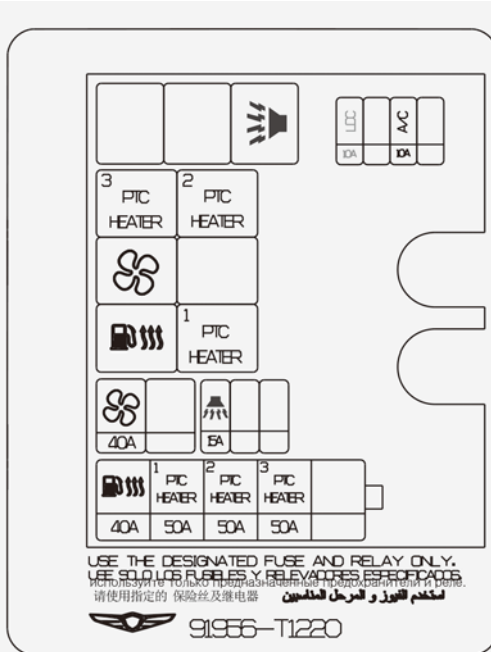

i Informationen

gelten nicht alle Beschreibungen der Sicherungskästen in diesem Handbuch auch für Ihr Fahrzeug. Die Informationen waren zum Zeitpunkt der Drucklegung korrekt. Wenn Sie einen Sicherungskasten in Ihrem Fahrzeug prüfen, richten Sie sich nach der Legende in dem jeweiligen Sicherungskastendeckel.









ORG3090032L

Sicherungskasten im Motorraum

Typ	Bezeichnung der Sicherung	Symbol	Sicherungswert	Geschützter Stromkreis
MULTI	FUEL HEATER		40 A	Kraftstoffvorwärmrelais (RLY.5)
	PTC HEATER1	¹ PTC HEATER	50 A	PTC #1 Heizungsrelais (RLY.1)
	PTC HEATER2	² PTC HEATER	50 A	PTC #2 Heizungsrelais (RLY.2)
	PTC HEATER3	³ PTC HEATER	50 A	PTC #3 Heizungsrelais (RLY.6)
SB	BLOWER		40 A	Gebälserelais (RLY.3)
MICRO	B/ALARM		15 A	B/Alarmhupenrelais (RLY.9)
	LDC	LDC	10 A	Radar vorn links/rechts, Radar hinten links/rechts, kabelloses Smartphone-Ladegerät, Head-Up-Display, Tastatur der Vorderkonsole, Kombiinstrument, Klimaanlage-Controller vorne/hinten, Fernbedienungsschalter in der Rückbank
	A/C	A/C	10 A	A/C-Steuergerät

Hinterer Anschlussblock

Bezeichnung der Sicherung	Symbol	Sicherungswert	Geschützter Stromkreis
B+4	B+4	50 A	ICU-Anschlussleiste (Sicherung - F3, F27, F28, F31, F45)
B+2	B+2	30 A	ICU-Anschlussblock (Sicherung - F22/F29/F30/F38/F47), IPS2, IPS5, IPS6
B+1	B+1	50 A	ICU-Anschlussblock (Sicherung - F50), IPS1, IPS3, IPS4, IPS7, Lang-/Kurzzeit-Lastverriegelungsrelais
B+3	B+3	50 A	ICU-Anschlussleiste (Sicherung - F25, F26, F33, F35, F36, F41, F42, F43, F44)
DCU3	³ DCU	20 A	Dosiersteuergerät
DCU4	⁴ DCU	10 A	Dosiersteuergerät
CHILD LOCK		15 A	Kindersicherungs-/Entriegelungsrelais
DCU1	¹ DCU	20 A	Dosiersteuergerät
P/WINDOW RH	^{RH} 	30 A	Elektrisches Fensterhebermodul Fahrer-/Beifahrerseite, elektrisches Fensterhebermodul hinten rechts
DCU2	² DCU	20 A	Dosiersteuergerät
AMP	AMP	25 A	Verstärker, DC-DC-Konverter (Verstärker)
P/DOOR RR LH	P/DOOR RR LH	15 A	Türverriegelung hinten links
P/DOOR PASS	P/DOOR PASS	15 A	Beifahrertürschloss
PRESAFETY SEAT BELT1	¹ PRESAFETY SEAT BELT	30 A	Voraktivierende Sicherheitsgurt-Einheit
P/DOOR RR RH	P/DOOR RR RH	15 A	Türverriegelung hinten rechts
ECS	ECS	15 A	ECS-Einheit
P/DOOR DRV	P/DOOR DRV	15 A	Fahrer-Türschloss
PRESAFETY SEAT BELT2	² PRESAFETY SEAT BELT	30 A	Voraktivierende Sicherheitsgurt-Einheit
P/SEAT RR	^{RR} 	20 A	Elektrische Sitzverstellung hinten
S/HEATER RR LH	^{RR LH} 	20 A	CCS-Einheit für den Rücksitz links, Heizeinheit für den Rücksitz links
POWER TRUNK		30 A	PTL-Einheit (elektrische Kofferraumklappe)
S/HEATER RR RH	^{RR RH} 	20 A	CCS-Einheit für den Rücksitz rechts, Heizeinheit für den Rücksitz rechts

**Heckklappen-Sicherungsabdeckung
(Batterie-Anschlussblock)**

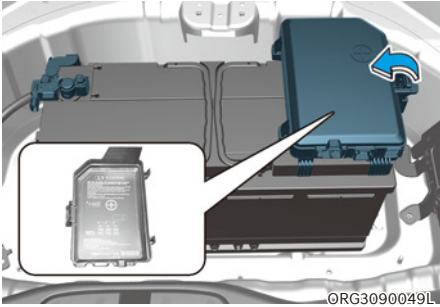

ORG3090049L

Im Inneren der Sicherungs-/Relaiskastendeckel befindet sich je eine Liste der enthaltenen Sicherungen/Relais inklusive ihrer Bezeichnungen und der zugehörigen Amperezahlen.



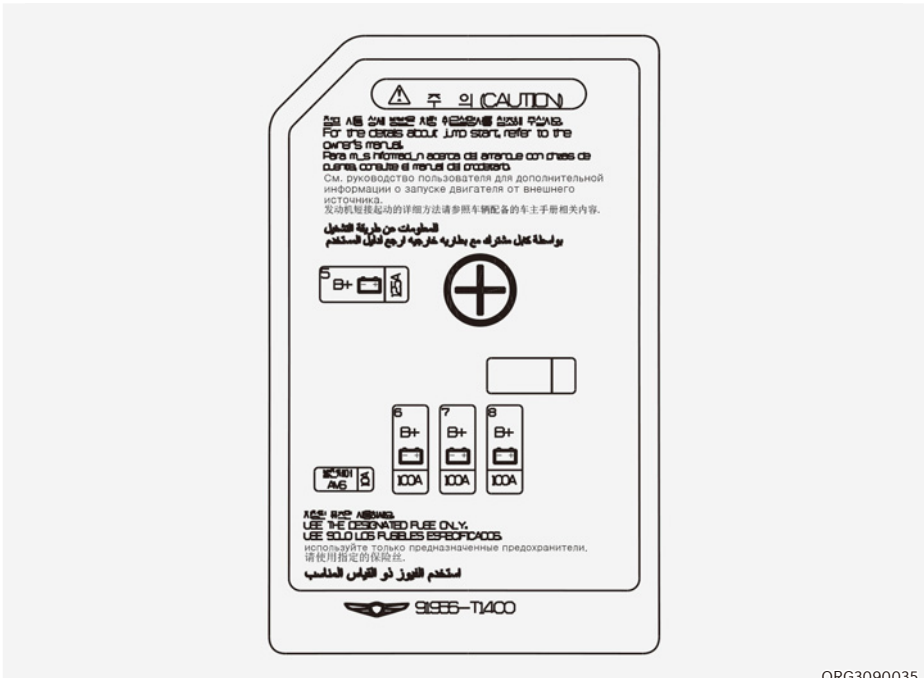

i Informationen

gelten nicht alle Beschreibungen der Sicherungskästen in diesem Handbuch auch für Ihr Fahrzeug. Die Informationen waren zum Zeitpunkt der Drucklegung korrekt. Wenn Sie einen Sicherungskasten in Ihrem Fahrzeug prüfen, richten Sie sich nach der Legende in dem jeweiligen Sicherungskastendeckel.



ORG3090035

Batterie-Anschlussblock

Bezeichnung der Sicherung	Symbol	Sicherungswert	Geschützter Stromkreis
B+5	⁵ 	125 A	[LINKS] Untergeordnete Motorraum-Anschlussleiste (B+) [RECHTS] Motorraum-Anschlussleiste (B+)
B+6	⁶ 	100 A	Hinterer Anschlussblock (Sicherung - S3/F3/F6/F9/F15/F18/F21)
B+7	⁷ 	100 A	Hinterer Anschlussblock (Sicherung - S3/F13/F19/F24/F25/F26)
B+8	⁸ 	100 A	Hinterer Anschlussblock (Sicherung - S1/S2/F11/F17/F20), DCU-Relais
AMS	AMS	10 A	Batteriesensor
RWS	RWS	100 A	RWS-Modul

GLÜHLAMPEN

Wenden Sie sich an einen Vertragshändler für Markenprodukte von Genesis, um die meisten Leuchtmittel des Fahrzeugs zu ersetzen. In vielen Fällen ist es nicht einfach, Leuchtmittel an Ihrem Fahrzeug zu ersetzen, da vorab andere Bauteile entfernt werden müssen, um an das Leuchtmittel zu gelangen. Dies gilt insbesondere beim Ausbau der Scheinwerferbaugruppe, um zu den Glühlampen zu gelangen.

Durch das Aus- und Einbauen des Scheinwerfers kann das Fahrzeug beschädigt werden.



WARNUNG

- Betätigen Sie vor dem Arbeiten an einer Leuchte die Fußbremse, schalten Sie auf P (Parkstufe), betätigen Sie die Feststellbremse, drücken Sie den Start/Stop-Knopf in die Stellung OFF und nehmen Sie beim Verlassen des Fahrzeugs den Schlüssel mit, um eine plötzliche Bewegung des Fahrzeugs und einen elektrischen Schlag zu vermeiden.
- Beachten Sie, dass die Glühlampe heiß sein kann und Sie sich die Finger verbrennen können.

HINWEIS

Stellen Sie sicher, dass Sie eine durchgebrannte Glühlampe durch eine Glühlampe mit derselben Wattzahl ersetzen. Anderenfalls kann die Sicherung oder die Verkabelung beschädigt werden.

HINWEIS

Reinigen Sie das Scheinwerferstreuglas nicht mit chemischen Lösungsmitteln oder starken Reinigungsmitteln, um Beschädigungen zu vermeiden.



Hinweis - Scheinwerfer-Trocknungsmittel (ausstattungsabhängig)

Dieses Fahrzeug ist mit Trockenmittel ausgestattet, um Beschlagbildung innerhalb des Scheinwerfers aufgrund von Feuchtigkeit zu reduzieren. Das Trockenmittel ist ein Verbrauchsmaterial und seine Leistung kann sich aufgrund der Einsatzdauer oder der Umgebungsbedingungen verändern. Wenn über lange Zeit Beschlagbildung im Scheinwerfer durch Feuchtigkeit auftritt, sollten Sie sich an einen Vertragshändler für Markenprodukte von Genesis wenden.



Informationen

Die Scheinwerfer- und Rücklichtgläser können beschlagen, wenn das Fahrzeug nach dem Fahren gewaschen oder nachts bei nassem Wetter gefahren wird. Dieser Zustand wird durch die Temperaturdifferenz zwischen der Innen- und der Außenseite der Lampeneinheit verursacht und weist nicht auf ein Problem mit Ihrem Fahrzeug hin. Wenn sich Feuchtigkeit in der Lampeneinheit niederschlägt, verschwindet sie nach dem Fahren mit eingeschaltetem Scheinwerfer. Wie viel Kondenswasser entfernt werden muss, kann je nach Lampengröße, Lampenposition und Umgebungsbedingungen unterschiedlich sein. Wird jedoch keine Feuchtigkeit entfernt, empfehlen wir Ihnen, das Fahrzeug von einer Vertragswerkstatt für Markenprodukte von Genesis prüfen zu lassen.



Informationen

- Ein normal funktionierender Scheinwerfer kann kurz flimmern, um die elektrische Steuerung des Fahrzeugs zu stabilisieren. Wenn der Scheinwerfer jedoch nach einem kurzzeitigen Flackern erlischt oder weiterhin flackert, empfehlen wir eine Durchsicht des Systems durch eine Vertragswerkstatt für Markenprodukte von Genesis.
- Die Positionsleuchte leuchtet nicht auf, wenn der Positionsleuchenschalter eingeschaltet ist, obwohl Positionsleuchte und Scheinwerferschalter eingeschaltet werden, sobald der Scheinwerferschalter betätigt wird. Dies kann durch einen Netzwerkfehler oder durch eine Fehlfunktion des elektrischen Steuersystems des Fahrzeugs verursacht werden. In diesem Fall sollten Sie das System von einer Vertragshändler für Markenprodukte von Genesis prüfen lassen.



Informationen

Die Scheinwerfer sollten nach einem Unfall oder nach dem Wiedereinbau eingestellt werden.

i Informationen

Verkehrsänderung

Die Lichtverteilung des Abblendlichts ist asymmetrisch. Wenn Sie in ein Land mit anderer Fahrtrichtung reisen, kann dieser asymmetrische Teil entgegenkommende Fahrzeuge blenden.

Um dies zu verhindern, fordert die ECE-Regelung mehrere technische Lösungen (z. B. System zum automatischen Umschalten, Abkleben, Abblenden). Diese Scheinwerfer sind so konzipiert, dass sie den Gegenverkehr nicht blenden. Sie brauchen daher Ihre Scheinwerfer in einem Land mit Linksverkehr nicht zu wechseln.

Austausch der Leuchtmittel für Scheinwerfer, Positionsleuchte, Blinkerleuchte und Tagfahrlicht (DRL)



- (1) Scheinwerfer (Abblendlicht)
- (2) Scheinwerfer (Fernlicht / Abblendlicht)
- (3) Positionsleuchte/Tagfahrlicht/
Blinkerleuchte

Wenn die LED-Leuchte nicht funktioniert, empfehlen wir Ihnen, das System von einer Vertragswerkstatt für Markenprodukte von Genesis prüfen zu lassen.

Die LED-Leuchtmittel können nicht einzeln ersetzt werden, da es sich um eine Komplettauflage handelt. Die LED-Leuchtmittel müssen mit der Einheit ausgetauscht werden.

Ein qualifizierter Techniker muss den Scheinwerfer (LED-Ausführung) prüfen bzw. reparieren, da sonst andere Teile des Fahrzeugs beschädigt werden können.

Scheinwerfer ausrichten

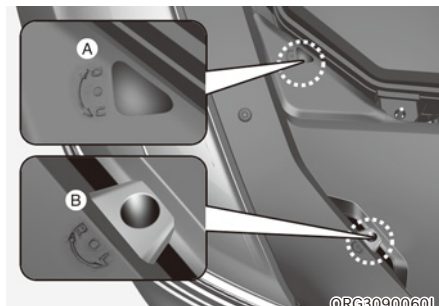

- [A]: Vertikale Einstellung von Abblend-/Fernlicht
[B]: Horizontale Einstellung von Abblend-/Fernlicht

1. Pumpen Sie die Reifen mit dem vorgeschriebenen Reifendruck auf und entlasten Sie das Fahrzeug bis auf den Fahrer, das Reserverad und das Bordwerkzeug.
2. Das Fahrzeug muss auf ebenem Untergrund stehen.
3. Zeichnen Sie zwei vertikale Linien (verlaufen durch die Mitte des jeweiligen Scheinwerfers) und eine horizontale Linie (verläuft durch die Mitte beider Scheinwerfer) auf die Projektionsfläche.
4. Richten Sie die Scheinwerfer so aus, dass der hellste Bereich auf der horizontalen und den vertikalen Linien liegt.
5. Um das Abblend- bzw. Fernlicht nach links oder rechts auszurichten, drehen Sie den Schraubendreher nach links oder rechts.

Um das Abblend- bzw. Fernlicht nach oben und unten zu verstellen, drehen Sie den Schraubendreher nach links oder nach rechts.

Ausrichtungspunkt

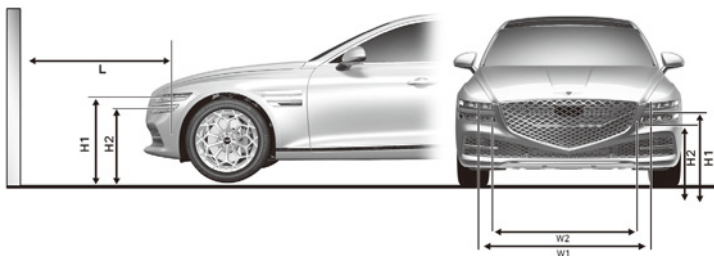

ORG3090058L

H1: Höhe zwischen dem Mittelpunkt der Scheinwerfer-Glühlampe und dem Boden (Abblendlicht)

H2: Höhe zwischen dem Mittelpunkt der Scheinwerfer-Glühlampe und dem Boden (Fernlicht)

W1: Abstand zwischen den Mittelpunkten der beiden Scheinwerfer-Glühlampen (Abblendlicht)

W2: Abstand zwischen den Mittelpunkten der beiden Scheinwerfer-Glühlampen (Fernlicht)

Fahrzeugzustand		H1	H2	W1	W2
ohne Fahrer	mm	675	575	1382	1357
mit Fahrer	mm	670	570	1382	1357

Scheinwerferlicht

■ Basierend auf 10-Meter-Projektionsfläche

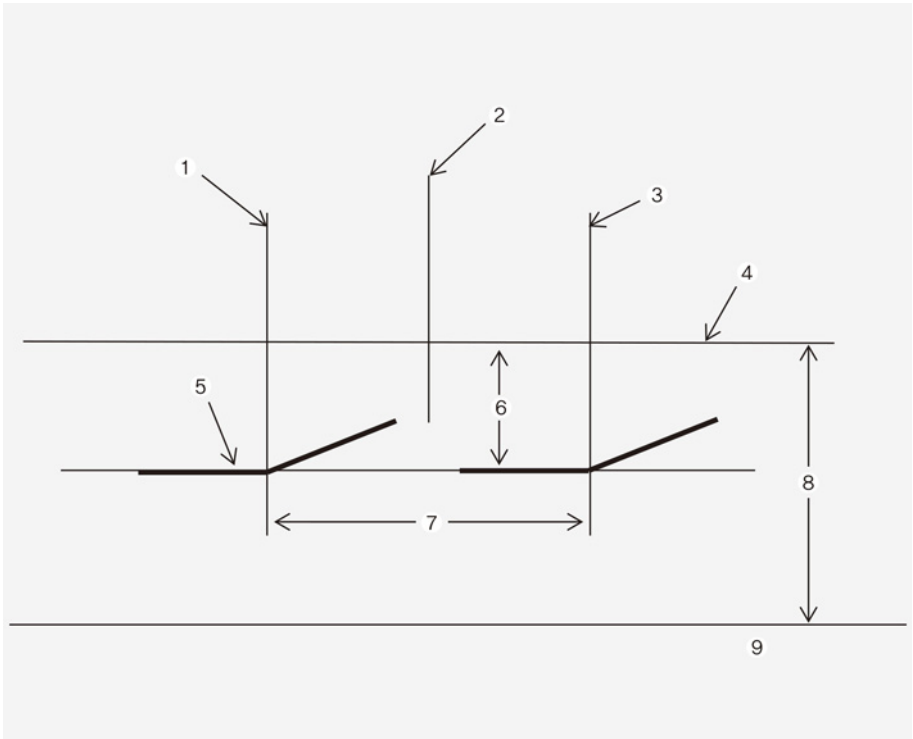

OJX1099064L

- [1]: Vertikale Linie vom Mittelpunkt der linken Scheinwerferglühlampe
- [2]: Fahrzeugachse
- [3]: Vertikale Linie vom Mittelpunkt der rechten Scheinwerferglühlampe
- [4]: Horizontale Linie vom Mittelpunkt der Scheinwerferglühlampe
- [5]: Grenzlinie
- [6]: 100
- [7]: W1 (Abblendlicht)
- [8]: H1 (Abblendlicht)
- [9]: Masse

1. Schalten Sie das Abblendlicht ein, wobei der Fahrersitz unbesetzt bleibt.
 2. Die Grenzlinie muss wie in der Abbildung gezeigt projiziert werden.
 3. Beim Einstellen des Abblendlichts sollte zunächst die horizontale und erst dann die vertikale Einstellung erfolgen.
 4. Wenn das Fahrzeug mit einer Scheinwerferhöhenverstellung ausgestattet ist, stellen Sie die Scheinwerferhöhe mit dem Schalter auf „0“ ein.
- * Das Fernlicht wird gleichzeitig mit dem Abblendlicht eingestellt.

Seitenleuchten ersetzen

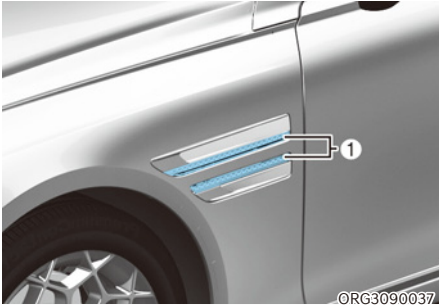

Wenn die LED-Leuchte (1) nicht funktioniert, empfehlen wir Ihnen, das System von einer Vertragswerkstatt für Markenprodukte von Genesis prüfen zu lassen.

Die LED-Leuchtmittel können nicht einzeln ersetzt werden, da es sich um eine Komplettbaugruppe handelt. Die LED-Leuchtmittel müssen mit der Einheit ausgetauscht werden.

Ein qualifizierter Techniker muss den Scheinwerfer (LED-Ausführung) prüfen bzw. reparieren, da sonst andere Teile des Fahrzeugs beschädigt werden können.

Austausch der Leuchtmittel für die Einstiegleuchte

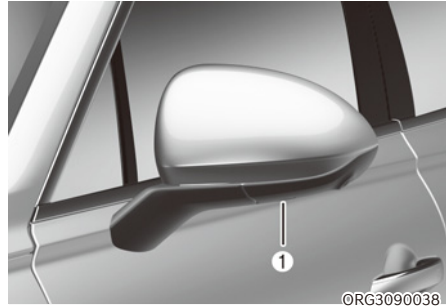

Wenn die LED-Leuchte (1) nicht funktioniert, empfehlen wir Ihnen, das System von einer Vertragswerkstatt für Markenprodukte von Genesis prüfen zu lassen.

Die LED-Leuchtmittel können nicht einzeln ersetzt werden, da es sich um eine Komplettbaugruppe handelt. Die LED-Leuchtmittel müssen mit der Einheit ausgetauscht werden.

Ein qualifizierter Techniker muss den Scheinwerfer (LED-Ausführung) prüfen bzw. reparieren, da sonst andere Teile des Fahrzeugs beschädigt werden können.

Austausch der Leuchtmittel für hintere Kombileuchten

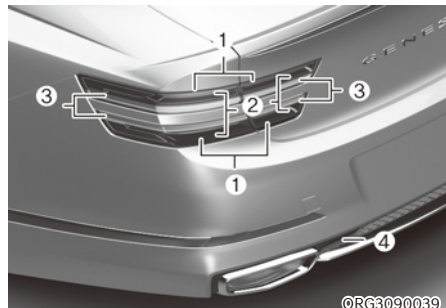

- (1) Brems-/Rückleuchte
- (2) Bremslicht
- (3) Blinkleuchte
- (4) Rückfahrcheinwerfer

Wenn die LED-Leuchte nicht funktioniert, empfehlen wir Ihnen, das System von einer Vertragswerkstatt für Markenprodukte von Genesis prüfen zu lassen.

Die LED-Leuchtmittel können nicht einzeln ersetzt werden, da es sich um eine Komplettbaugruppe handelt. Die LED-Leuchtmittel müssen mit der Einheit ausgetauscht werden.

Ein qualifizierter Techniker muss den Scheinwerfer (LED-Ausführung) prüfen bzw. reparieren, da sonst andere Teile des Fahrzeugs beschädigt werden können.

Austausch der Leuchtmittel für Nebelschlussleuchten



Wenn die LED-Leuchte (1) nicht funktioniert, empfehlen wir Ihnen, das System von einer Vertragswerkstatt für Markenprodukte von Genesis prüfen zu lassen.

Die LED-Leuchtmittel können nicht einzeln ersetzt werden, da es sich um eine Komplettbaugruppe handelt. Die LED-Leuchtmittel müssen mit der Einheit ausgetauscht werden.

Ein qualifizierter Techniker muss den Scheinwerfer (LED-Ausführung) prüfen bzw. reparieren, da sonst andere Teile des Fahrzeugs beschädigt werden können.

Dritte Bremsleuchte ersetzen

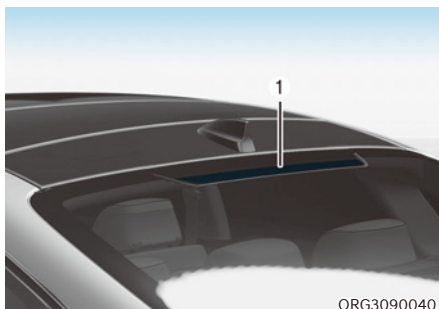

Wenn die LED-Leuchte (1) nicht funktioniert, empfehlen wir Ihnen, das System von einer Vertragswerkstatt für Markenprodukte von Genesis prüfen zu lassen.

Die LED-Leuchtmittel können nicht einzeln ersetzt werden, da es sich um eine Komplettbaugruppe handelt. Die LED-Leuchtmittel müssen mit der Einheit ausgetauscht werden.

Ein qualifizierter Techniker muss den Scheinwerfer (LED-Ausführung) prüfen bzw. reparieren, da sonst andere Teile des Fahrzeugs beschädigt werden können.

Austausch des Leuchtmittels der Kennzeichenleuchte

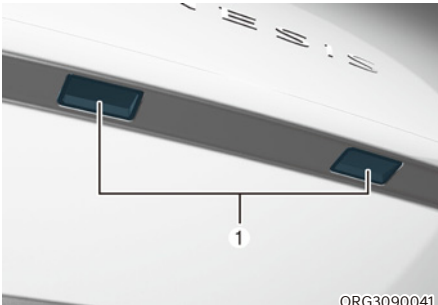

Wenn die LED-Leuchte (1) nicht funktioniert, empfehlen wir Ihnen, das System von einer Vertragswerkstatt für Markenprodukte von Genesis prüfen zu lassen.

Die LED-Leuchtmittel können nicht einzeln ersetzt werden, da es sich um eine Komplettbaugruppe handelt. Die LED-Leuchtmittel müssen mit der Einheit ausgetauscht werden.

Ein qualifizierter Techniker muss den Scheinwerfer (LED-Ausführung) prüfen bzw. reparieren, da sonst andere Teile des Fahrzeugs beschädigt werden können.

Austausch des Leuchtmittels der Innenraumbeleuchtung

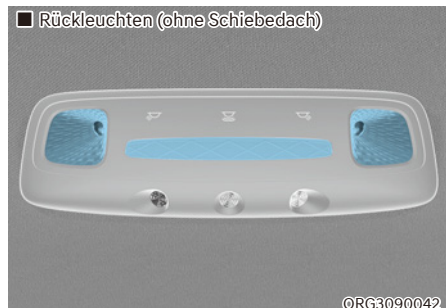

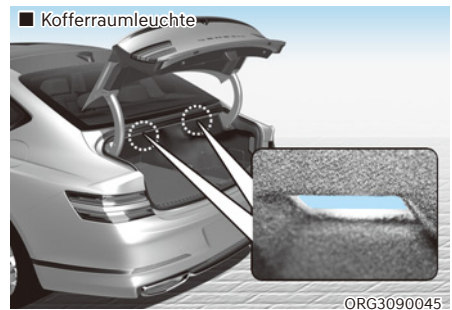
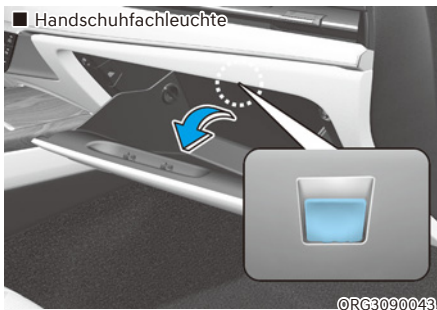
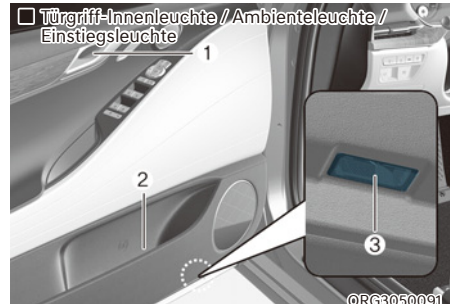

Wenn die LED-Leuchte nicht funktioniert, empfehlen wir Ihnen, das System von einer Vertragswerkstatt für Markenprodukte von Genesis prüfen zu lassen.

Die LED-Leuchtmittel können nicht einzeln ersetzt werden, da es sich um eine Komplettbaugruppe handelt. Die LED-Leuchtmittel müssen mit der Einheit ausgetauscht werden.

Ein qualifizierter Techniker muss den Scheinwerfer (LED-Ausführung) prüfen bzw. reparieren, da sonst andere Teile des Fahrzeugs beschädigt werden können.

FAHRZEUGPFLEGE

Außenpflege

Allgemeine Hinweise zur Beachtung bei der Außenpflege

Bei der Verwendung von chemischen Reinigungsmitteln oder Poliermitteln ist es sehr wichtig, die Anweisungen auf den Etiketten zu befolgen. Lesen Sie alle Warn- und Achtungshinweise auf dem Etikett.

Lackpflege

Fahrzeugwäsche

Waschen Sie Ihr Fahrzeug mindestens einmal monatlich gründlich mit lauwarmem oder kaltem Wasser, um es vor Korrosion und Umwelteinflüssen zu schützen.

Wenn Sie Ihr Fahrzeug auch abseits befestigter Straßen einsetzen, sollten Sie es nach jeder Geländefahrt waschen. Achten Sie besonders auf die Beseitigung von Streusalz, Schmutz, Schlamm und anderen Anhaftungen. Vergewissern Sie sich, dass die Ablaufbohrungen in den unteren Türblechen und in den Schwellerblechen frei und sauber sind.

Insekten, Teer, Blütennektar, Vogelkot, industrielle Verunreinigungen und ähnliche Rückstände können den Fahrzeuglack angreifen, wenn sie nicht umgehend beseitigt werden.

Auch bei einer sofortigen Fahrzeugwäsche mit klarem Wasser können derartige Rückstände unter Umständen nicht vollständig entfernt werden. Verwenden Sie ein mildes Fahrzeugshampoo, das sich für lackierte Flächen eignet.

Spülen Sie das Fahrzeug nach der Wäsche gründlich mit lauwarmem oder kaltem Wasser ab. Lassen Sie das Reinigungsmittel nicht auf dem Lack antrocknen.

Hochdruckreinigung

- Achten Sie bei der Verwendung von Hochdruckreinigern auf ausreichenden Abstand zum Fahrzeug.
Zu wenig Abstand oder zu viel Druck kann dazu führen, dass Bauteile beschädigt werden oder Wasser in das Fahrzeug eindringt.
- Spritzen Sie mit dem Hochdruckreiniger nicht direkt auf die Kamera, Sensoren oder den umgebenden Bereich. Der von Hochdruckwasser verursachte Stoß kann dazu führen, dass die Vorrichtung nicht normal funktioniert.
- Richten Sie den Strahl des Hochdruckreinigers nicht auf Steckverbinder oder auf Faltenbälge und Verkleidungen aus Gummi oder Kunststoff, da diese Bauteile andernfalls durch den hohen Druck beschädigt werden können.



WARNUNG

Prüfen Sie nach einer Fahrzeugwäsche bei langsamer Fahrt, ob die Bremsen nass geworden sind, bevor Sie wieder am Straßenverkehr teilnehmen. Wenn die Bremswirkung beeinträchtigt ist, trocknen Sie die Bremsen, indem Sie sie bei langsamer Vorwärtsfahrt leicht betätigen.

HINWEIS

- Verwenden Sie keine aggressiven Reinigungsmittel und kein heißes Wasser. Waschen Sie das Fahrzeug nicht, wenn die Karosserie heiß ist oder wenn das Fahrzeug intensiver Sonnenbestrahlung ausgesetzt ist.
- Gehen Sie sorgfältig vor, wenn Sie die Seitenscheiben Ihres Fahrzeugs waschen.
- Besonders bei der Verwendung eines Hochdruckreinigers. Wasser könnte durch die Fenster eindringen, sodass die Innenausstattung nass werden könnte.
- Verwenden Sie keine chemischen Lösungsmittel und keine aggressiven Reinigungsmittel, um eine Beschädigung der Kunststoffteile und Leuchten zu vermeiden.

HINWEIS

- Das Waschen mit Wasser im Motorraum (einschließlich Hochdruckwäsche) kann Fehlfunktionen der Stromkreise im Motorraum verursachen.
- Lassen Sie Wasser und andere Flüssigkeiten nicht an elektrische/elektronische Bauteile im Innenraum des Fahrzeugs gelangen, da diese dadurch beschädigt werden können.

HINWEIS**Fahrzeug mit matter Lackierung**

Autowaschanlagen mit drehenden Bürsten sollten nicht verwendet werden, da sie die Oberfläche Ihres Fahrzeugs beschädigen können. Dampfreiniger, die die Fahrzeugoberfläche mit hohen Temperaturen reinigen, können dazu führen, dass Öl auf dem Lack haftet und schwer zu entfernende Flecken bildet.

Verwenden Sie bei der Autowäsche ein weiches Tuch (z. B. Mikrofaser Tuch oder Schwamm) und trocknen Sie das Auto mit einem Mikrofaser Tuch. Wenn Sie Ihr Auto von Hand waschen, sollten Sie keinen Reiniger verwenden, der mit einer Wachsbehandlung abschließt. Wenn die Fahrzeugoberfläche stark verschmutzt ist (Sand, Schmutz, Staub, Verunreinigungen usw.), reinigen Sie die Oberfläche zunächst mit Wasser, bevor Sie das Fahrzeug waschen.

Fahrzeug waschen

Eine gute Wachsschicht ist eine Barriere zwischen Lack und Schmutz. Wenn Sie eine gute Wachsschicht auf Ihrem Fahrzeug tragen, schützen Sie das Fahrzeug besser.

Wachsen Sie Ihr Fahrzeug, wenn das Wasser nicht mehr vom Lack abperlt.

Waschen und trocknen Sie Ihr Fahrzeug immer, bevor Sie Wachs auftragen.

Verwenden Sie hochwertiges Flüssigwachs oder Wachspaste und beachten Sie die Herstellerhinweise. Wachsen Sie auch alle metallischen Anbauteile, um sie zu konservieren und ihren Glanz zu erhalten.

Beim Beseitigen von Öl, Teer und anderen Rückständen mit speziellen Reinigern wird in der Regel auch die aufgetragene Wachsschicht entfernt. Wachsen Sie solche Stellen auch dann nach, wenn das restliche Fahrzeug keine Wachsbehandlung benötigt.

HINWEIS

- **Das Abwischen von Staub und Schmutz mit einem trockenen Tuch verursacht Kratzer im Fahrzeuglack.**
- **Verwenden Sie für die Reinigung verchromter oder eloxierter Aluminiumteile keine Stahlwolle, Scheuermittel oder starke ätzende bzw. alkalische Reiniger. Diese Mittel können die Schutzschicht angreifen und den Lack verfärben oder ausbleichen.**

HINWEIS

Fahrzeug mit matter Lackierung

Verwenden Sie keinen Lackschutz (wie Schaumwaschmittel), Scheuermittel oder Politur. Wurde Wachs aufgetragen, entfernen Sie das Wachs umgehend mit einem Silikonreiniger. Wenn Teer oder Teerverunreinigungen vorliegen, verwenden Sie zu deren Entfernung einen Teerreiniger. Achten Sie jedoch darauf, nicht zu viel Druck auf die Lackierung auszuüben.

Lackschäden ausbessern

Tiefe Kratzer und Steinschläge im Lack müssen umgehend behoben werden. Ungeschütztes Metall setzt schnell Rost an. Kostspielige Instandsetzungen können die Folge sein.

HINWEIS

Wenn Karosserie- oder Blecharbeiten an Ihrem Fahrzeug notwendig werden, achten Sie darauf, dass instand gesetzte oder ersetzte Bauteile mit Rostschutzmitteln behandelt werden.

HINWEIS

Fahrzeug mit matter Lackierung

Bei Fahrzeugen mit Mattlackierung ist es nicht möglich, nur den beschädigten Bereich zu behandeln. Stattdessen ist Reparatur der gesamten Komponente notwendig. Wurde Ihr Fahrzeug beschädigt und eine Lackierung ist erforderlich, empfehlen wir, Ihr Fahrzeug von einer Vertragswerkstatt für Markenprodukte von Genesis warten und reparieren zu lassen. Seien Sie äußerst vorsichtig, da es schwer ist, die Qualität nach einer Reparatur vollkommen wiederherzustellen.

Blanke Metallteile pflegen

- Entfernen Sie Teer und Insekten mit geeigneten Spezialreinigern, aber nicht mit Schabern oder anderen scharfkantigen Werkzeugen.
- Schützen Sie die Oberflächen blanker Metallteile durch Polieren mit Wachs oder Chrompolitur und bringen Sie die Teile auf Hochglanz.
- Tragen Sie bei Winterwetter und in Küstennähe eine stärkere Schutzschicht auf die glänzenden Metallteile auf. Bei Bedarf können Sie auch Vaseline oder ein anderes Schutzmittel auftragen.

Unterbodenpflege

Streusalz und andere korrosionsfördernde Stoffe können am Unterboden anhaften. Wenn diese Stoffe nicht entfernt werden, besteht für Kraftstoffleitungen, Rahmenteile, Bodenbleche und Abgasanlage erhöhte Rostgefahr, auch wenn diese Bauteile mit Korrosionsschutzmittel behandelt wurden.

Spritzen Sie den Unterboden und die RaRG3äuser einmal monatlich, nach Geländefahrten und gegen Ende des Winters gründlich mit lauwarmem oder kaltem Wasser ab. Schenken Sie diesen Bereichen besondere Aufmerksamkeit, da Verunreinigungen dort oft nur schwer zu erkennen sind. Um die Entstehung von Rost zu verhindern, müssen die Verunreinigungen nicht nur angefeuchtet, sondern gründlich abgespült werden. Reinigen Sie auch die Wasserablaufbohrungen in den Türen und Rahmenteilern, damit sie nicht verstopfen. Wenn das Wasser aus diesen Bereichen nicht ablaufen kann, besteht erhöhte Rostgefahr.



WARNUNG

Prüfen Sie nach einer Fahrzeugwäsche bei langsamer Fahrt, ob die Bremsen nass geworden sind. Wenn die Bremswirkung beeinträchtigt ist, trocknen Sie die Bremsen, indem Sie sie bei langsamer Vorwärtsfahrt leicht betätigen.

Pflege von Leichtmetallfelgen

Leichtmetallfelgen sind mit einem schützenden Klarlack versiegelt.

- Verwenden Sie zum Reinigen von Leichtmetallfelgen keine Scheuermittel, Lackreiniger, Lösungsmittel oder Drahtbürsten,
- Reinigen Sie die Felgen ausschließlich im abgekühlten Zustand.
- Verwenden Sie ausschließlich milde Reinigungsmittel und spülen Sie gründlich mit klarem Wasser nach. Reinigen Sie die Räder auch nach dem Fahren auf mit Tausalz gestreuten Straßen.
- Reinigen Sie die Felgen nicht mit Hochgeschwindigkeitsbürsten in Waschanlagen.
- Verwenden Sie keine Reiniger, die saure oder alkalische Reinigungsmittel enthalten.

Korrosionsschutz

Fahrzeug vor Korrosion schützen

Korrosionsschutz erreicht Genesis durch modernste Konstruktions- und Fertigungsverfahren für Fahrzeuge von höchster Qualität. Allerdings ist das allein nicht ausreichend. Damit Ihr Fahrzeug möglichst lang gegen Korrosion geschützt bleibt, müssen auch Sie als Halter mitwirken.

Häufige Ursachen für Korrosion

Dies sind die häufigsten Ursachen für Fahrzeugkorrosion:

- Ansammlungen von Streusalz, Schmutz und Feuchtigkeit unter dem Fahrzeug
- Durchdringung der Lack- oder Schutzschichten durch Steinschlag, Abschürfungen oder kleinere Kratzer und Beulen, so dass das ungeschützte Metall Korrosion ausgesetzt ist.

Umgebungen, die hohe Korrosion verursachen

Wenn Sie in einer Umgebung leben, in der Ihr Fahrzeug andauernd korrosiven Einflüssen ausgesetzt ist, spielt der Korrosionsschutz eine besonders wichtige Rolle. Besonders korrosionsfördernd sind Streusalz, Bindemittel, Seeluft und industrielle Verschmutzungen.

Korrosion entsteht meistens aufgrund von Feuchtigkeit.

Durch Feuchtigkeit entstehen die Bedingungen, die Korrosion begünstigen. Hohe Luftfeuchtigkeit, besonders bei Temperaturen knapp über dem Gefrierpunkt, ist besonders korrosionsfördernd. Unter solchen Bedingungen bleibt das korrosive Material in Kontakt mit den Fahrzeugoberflächen, da die Feuchtigkeit nur langsam verdunsten kann.

Schlamm ist besonders korrosiv, da er nur langsam trocknet und auf diese Weise die Feuchtigkeit am Fahrzeug hält. Auch trocken aussehender Schlamm kann korrosionsfördernde Restfeuchtigkeit enthalten.

Hohe Temperaturen können die Korrosion von solchen Bauteilen begünstigen, die nicht ausreichend belüftet sind, weil die Feuchtigkeit nicht verdunsten kann. Halten Sie Ihr Fahrzeug aus allen genannten Gründen sauber und frei von jeglichen Anhaftungen wie Schlamm usw. Dies gilt nicht nur für die sichtbaren Flächen sondern vor allem auch für den Unterboden des Fahrzeugs.

Ihr Beitrag zum Korrosionsschutz

Halten Sie Ihr Fahrzeug sauber

Am besten schützen Sie Ihr Fahrzeug vor Korrosion, indem Sie es sauber und frei von korrosionsfördernden Stoffen halten. Dabei sollten Sie dem Unterboden des Fahrzeugs besondere Beachtung schenken.

- Wenn Sie in einem Gebiet mit starker Korrosion leben - in dem Tausalze verwendet werden, in der Nähe des Ozeans, in Gebieten mit Industrieverschmutzung, saurem Regen usw., sollten Sie besonders vorsichtig sein, um Korrosion zu vermeiden. Spritzen Sie den Unterboden Ihres Fahrzeugs im Winter mindestens einmal monatlich ab und reinigen Sie ihn gründlich, wenn der Winter vorbei ist.
- Achten Sie beim Reinigen des Fahrzeugunterbodens besonders auf die RaRG3äuser und andere schwer zugängliche Bereiche. Gehen Sie gründlich vor. Wenn Sie den angesammelten Schlamm nur anfeuchten anstatt ihn abzuspülen, wird die Korrosion eher gefördert als unterbunden. Hochdruckreiniger eignen sich besonders gut zum Beseitigen von Schlamm und anderen korrosionsfördernden Stoffen.
- Achten Sie beim Reinigen der Türen, Schweller und Rahmenteile darauf, dass die Ablaufbohrungen frei bleiben, damit die Feuchtigkeit ablaufen kann und nicht in dem Hohlraum verbleibt.

Halten Sie Ihre Garage trocken

Stellen Sie Ihr Fahrzeug nicht in einer feuchten, schlecht belüfteten Garage ab. Denn dort herrschen ideale Voraussetzungen für Korrosion. Dies gilt insbesondere, wenn Sie Ihr Fahrzeug in der Garage waschen oder mit dem noch nassen oder mit Schnee, Eis oder Schlamm bedeckten Fahrzeug in die Garage fahren. Sogar eine beheizte Garage kann Korrosion fördern, wenn sie nicht ausreichend belüftet ist und die Luftfeuchtigkeit nicht verdunsten kann.

Halten Sie Lack und Anbauteile in einem guten Zustand

Kratzer und Steinschlagschäden in der Lackierung müssen möglichst umgehend mit einem Lackstift behandelt werden, um die Möglichkeit von Korrosion zu reduzieren. Wenn das blanke Metall sichtbar ist, sollten Sie das Fahrzeug in eine Karosseriefachwerkstatt oder in eine Lackiererei bringen.

Vogelkot ist äußerst aggressiv und kann innerhalb weniger Stunden zu Lackschäden führen. Entfernen Sie Vogelkot grundsätzlich so bald wie möglich.

Fahrzeugpflege innen

Generelle Hinweise für den Innenraum

Verhindern Sie, dass ätzende Lösungen wie Parfüm und Kosmetiköl mit den Innenteilen in Berührung kommen, da diese Schäden oder Verfärbungen verursachen können. Sollten derartige Substanzen dennoch an Innenteile gelangen, wischen Sie sie umgehend ab. Anweisungen zum Reinigen von PVC finden Sie in den Anweisungen.

HINWEIS

- **Lassen Sie Wasser und andere Flüssigkeiten nicht an elektrische/elektronische Bauteile im Innenraum des Fahrzeugs gelangen, da diese dadurch beschädigt werden können.**
- **Verwenden Sie zur Reinigung von Lederprodukten (Lenkrad, Sitze usw.) neutrale Reinigungsmittel oder Reinigungslösungen mit geringem Alkoholanteil. Wenn Sie Lösungen mit hohem Alkoholanteil sowie saure oder basische Reinigungsmittel verwenden, kann sich das Leder verfärben oder das Oberleder ablösen.**

Reinigung der Sitze und der Innenausstattung

Vinyl

Entfernen Sie Staub und lose Verunreinigungen mit einem Haarbürste oder Staubsauger von PVC-Flächen. Reinigen Sie PVC-Flächen mit einem speziellen PVC-Reiniger.

Stoff

Entfernen Sie Staub und lose Verunreinigungen mit einem Haarbürste oder Staubsauger von Stoffoberflächen. Reinigen Sie Stoffbezüge mit einem milden Polster- oder Teppichreiniger. Beseitigen Sie frische Flecken umgehend mit entsprechendem Fleckentferner. Wenn Flecken nicht umgehend entfernt werden, können sie sich festsetzen und Farbveränderungen verursachen. Sitzbezüge sind schwer entflammbar. Bei unzureichender Pflege kann diese Eigenschaft beeinträchtigt werden.

HINWEIS

Die Anwendung nicht empfohlener Reinigungsmittel und Reinigungsverfahren kann dazu führen, dass die Sitzbezüge unansehnlich werden und die Eigenschaft „schwer entflammbar“ beeinträchtigt wird.

Leder

- Eigenschaften des Sitzleders
 - Leder wird aus der Außenhaut eines Tieres hergestellt, das mit einem speziellen Verfahren bedarfsgerecht verarbeitet wird. Da es sich um ein Naturprodukt handelt, unterscheidet sich jedes Teil in Dicke oder Dichte. Falten können je nach Temperatur und Luftfeuchtigkeit ein natürliches Ergebnis des Streckens und Schrumpfens sein.
 - Der Sitz ist aus dehnbarem Stoff gefertigt, um den Komfort zu verbessern.
 - Die den Körper berührenden Teile sind gekrümmt und der seitliche Stützbereich ist hochgezogen, was Fahrkomfort und Stabilität verbessert.
 - Falten können durch die Nutzung entstehen. Es ist kein Fehler der Produkte.

HINWEIS

- **Falten oder abgenutzte Stellen, die auf natürliche Weise durch den Gebrauch entstehen, fallen nicht unter die Garantie.**
- **Gürtel mit Metallzubehör, Reißverschlüssen oder Schlüsseln in der Gesäßtasche können das Sitzgewebe beschädigen.**
- **Stellen Sie sicher, dass der Sitz nicht nass wird. Dadurch können sich die Eigenschaften von Naturleder verändern.**
- **Jeans oder Kleidungsstücke, die ausbleichen, können die Oberfläche des Sitzbezugs verunreinigen.**

- **Pflege der Ledersitze**
 - Saugen Sie den Sitz regelmäßig ab, um Staub und Sand vom Sitz zu entfernen. Das verhindert Abrieb oder Beschädigung des Leders und bewahrt seine Qualität.
 - Wischen Sie den Bezug aus Naturleder häufig mit einem trockenen oder weichen Tuch ab.
 - Die Verwendung eines geeigneten Lederschutzes kann einen Abrieb des Deckleders verhindern und trägt dazu bei, die Farbe zu erhalten. Lesen Sie unbedingt die Anweisungen und wenden Sie sich an einen Spezialisten, wenn Sie Lederbeschichtung oder Lederpflegemittel verwenden.
 - Helles Leder (Beige, Creme Beige) verschmutzt leicht, der Fleck ist sichtbar. Reinigen Sie die Sitze regelmäßig.
 - Wischen Sie diese nicht mit einem feuchten Tuch ab. Die Oberfläche kann Risse bekommen.
- **Ledersitze reinigen**
 - Beseitigen Sie sofort alle Verunreinigungen. Befolgen Sie die Anweisungen zur Entfernung der jeweiligen Verunreinigungen.
 - Kosmetikprodukte (Sonnencreme, Grundierung usw.)
Tragen Sie die Reinigungscreme auf ein Tuch auf und wischen Sie die verunreinigte Stelle ab. Wischen Sie die Creme mit einem feuchten Tuch ab und entfernen Sie das Wasser mit einem trockenen Tuch.
 - Getränke (Kaffee, Erfrischungsgetränk usw.)
Tragen Sie eine kleine Menge eines neutralen Reinigungsmittels auf und wischen Sie die Verschmutzungen nicht ab.

- Öl
Entfernen Sie Öl sofort mit einem saugfähigen Tuch und einem Fleckentferner, der nur für Naturleder verwendet wird.
- Kaugummi
Kaugummi können Sie mit Eis härten und dann entfernen.
- Behandlung von erstklassigem Nappaleder
Vermeiden Sie nach Möglichkeit übermäßige Sonnenlicht- und Wärmeeinwirkung. Übermäßige Sonnenlicht- und Wärmeeinwirkung lässt Nappaleder verblassen und trocknet es aus, was zu Faltenbildung und Verfärbungen führt. Wenn eine Flüssigkeit auf das Nappaleder gelangt, nehmen Sie es sofort mit einem fusselfreien Tuch auf, um den Schaden zu begrenzen. Kratzen Sie die Oberfläche des Nappaleders nicht mit einem scharfen Objekt. Wenn Ihr Nappaledersitz eine helle Farbe hat, kann es durch gefärbte Materialien wie Jeans befleckt oder verfärbt werden.

Innenraum-Holzverkleidung

- Verwenden Sie einen Holzmöbelschutz (z. B. Wachs, Oberflächenschutzmittel) zum Reinigen der Holzverkleidung im Innenraum.
 - Wischen Sie die Holzverkleidung im Innenraum regelmäßig mit einem sauberen, fusselfreien Tuch ab, um die einzigartigen Holzstrukturen länger zu bewahren.
 - Wenn Sie ein Getränk (z. B. Wasser, Kaffee) auf der Holzverkleidung im Innenraum verschütten, wischen Sie es sofort mit einem sauberen, trockenen Tuch auf.
- Scharfe Objekte (z. B. Schraubenzieher, Messer), haftende Materialien oder Klebeband können die Holzverkleidung im Innenraum beschädigen.
 - Starke Schläge können die Holzverkleidung im Innenraum beschädigen.
 - Wenn der Oberflächenschutz der Holzverkleidung entfernt wird, kann Feuchtigkeit die Holzeigenschaften beschädigen oder ändern.
 - Wenn die Holzverkleidung im Innenraum beschädigt ist, können Sie sich an Holzsplittern von der Oberfläche verletzt werden. Sie sollten daher beschädigte Holzverkleidungen im Innenraum umgehend ersetzen lassen. Wir empfehlen Ihnen, sich an einen Genesis-Vertragshändler zu wenden.

Sicherheitsgurtband reinigen

Reinigen Sie den Gurtriemen mit einer milden Seifenlösung, die für die Poster- oder Teppichreinigung empfohlen wird. Befolgen Sie die auf der Seife angegebenen Anweisungen. Färben oder bleichen Sie die Gurtbänder nicht, da das Gurtmaterial dadurch geschwächt werden kann.

Fensterscheiben innen reinigen

Wenn die Fahrzeugscheiben von innen mit einem Schmierfilm (Fett, Wachs usw.) überzogen sind, müssen sie mit Glasreiniger gereinigt werden. Beachten Sie die Herstellerhinweise für den Glasreiniger.

HINWEIS

Kratzen und schaben Sie nicht an der Innenseite des Heckfensters. Dies kann zu Schäden an der Heckscheibenheizung führen.

ABGASREGELUNG

Die Abgasregelung Ihres Fahrzeugs wird von einer eingeschränkten Garantie abgedeckt. Bitte beachten Sie die Garantieinformationen im Service-Scheckheft Ihres Fahrzeugs.

Ihr Fahrzeug ist mit einem Abgasregelsystem zur Erfüllung sämtlicher Emissionsbestimmungen ausgestattet. Die Abgasregelung gliedert sich in die folgenden drei Untersysteme:

- (1) Regelung der Kurbelgehäuseentlüftung
- (2) Regelung der Kraftstoffdampfdruckführung
- (3) System der Abgasreinigung

Um die ordnungsgemäße Funktion der Abgasregelung sicherzustellen, sollten Sie Ihr Fahrzeug in den vorgeschriebenen Intervallen gemäß Wartungsplan von einer Vertragswerkstatt für Markenprodukte von Genesis durchsehen und warten lassen.

HINWEIS

Vorsichtshinweise für Inspektionen und Wartungsarbeiten an Fahrzeugen mit elektronischer Stabilitätskontrolle (ESC)

- **Schalten Sie zur Vermeidung von Fehlzündungen bei Tests auf einem Rollenprüfstand die elektronische Stabilitätskontrolle (ESC) mit dem ESC-Schalter ab. (Die Kontrollleuchte ESC AUS leuchtet).**
- **Schalten Sie das ESC nach einem Test auf einem Rollenprüfstand wieder ein, indem Sie erneut den ESC-Schalter drücken.**

1. Regelung der Kurbelgehäuseentlüftung

Das Kurbelgehäuseentlüftungssystem hält schädliche Gase zurück, die sonst aus dem Kurbelgehäuse in die Umwelt gelangen würden. Das System versorgt das Kurbelgehäuse über einen Ansaugschlauch mit gefilterter Frischluft. Im Kurbelgehäuse vermischt sich die Frischluft mit den Kurbelgehäusedämpfen. Danach wird das Gemisch über ein Spülmagnetventil dem Ansaugtrakt zugeführt.

2. Regelung der Kraftstoffdampfdruckführung

Die Kraftstoffdampfdruckführung verhindert, dass Kraftstoffdämpfe in die Umgebungsluft entweichen.

Aktivkohlebehälter

Kraftstoffdämpfe aus dem Kraftstofftank werden im Aktivkohlefilter an Bord absorbiert und gespeichert. Bei laufendem Motor werden die Kraftstoffdämpfe aus dem Filterbehälter über ein Spülmagnetventil in den Ansaugtrakt gesaugt.

Spülmagnetventil (PCSV)

Das Spülmagnetventil wird vom Motorsteuergerät (ECM) gesteuert. Bei Leerlaufdrehzahl und niedriger Kühlmitteltemperatur schließt das Spülmagnetventil, so dass kein Kraftstoffdampf in den Motor gelangt. Wenn der Motor Betriebstemperatur erreicht hat, öffnet das Spülmagnetventil, und die Kraftstoffdämpfe werden dem Motor zugeführt.

3. System der Abgasreinigung

Bei der Abgasreinigung kommt ein äußerst wirkungsvolles System zum Einsatz, das den Schadstoffausstoß begrenzt, ohne die Fahrzeugleistung zu beeinträchtigen.

Wenn der Verbrennungsmotor abstirbt oder nicht anspringt, können weitere Anlassversuche zu Beschädigungen der Abgasregelung führen.

Vorsichtsmaßnahmen bei Motorabgasen (Kohlenmonoxid)

- Kohlenmonoxid ist eines der im Abgas enthaltenen Gase. Wenn Sie Abgase jeglicher Art in Ihrem Fahrzeug riechen, fahren Sie mit vollständig geöffneten Fenstern. Lassen Sie Ihr Fahrzeug umgehend prüfen und instand setzen.



WARNUNG

Motorabgase enthalten Kohlenmonoxid (CO). Dieses farb- und geruchlose Gas ist gefährlich und kann tödlich wirken, wenn es eingeatmet wird. Folgen Sie den Anweisungen auf dieser Seite, um eine Vergiftung mit Kohlenmonoxid zu vermeiden.

- Lassen Sie den Motor nicht länger als zum Herein- oder Herausfahren nötig in geschlossenen Räumen (z. B. Garagen) oder in Räumen mit unzureichender Belüftung laufen.
- Wenn das Fahrzeug im Freien und bei laufendem Motor längere Zeit steht, stellen Sie die Belüftung nach Bedarf so ein, dass dem Innenraum Frischluft zugeführt wird.
- Bleiben Sie bei stehendem Fahrzeug und laufendem Motor nicht zu lange im Fahrzeug sitzen.
- Wenn der Motor abstirbt oder nicht anspringt, können anhaltende Anlassversuche zu Schäden an der Abgasregelung führen.

Sicherheitshinweise für Katalysatoren



WARNUNG

Das Abgassystem und der Katalysator sind während und unmittelbar nach dem Betrieb des Verbrennungsmotors sehr heiß. SCHWERE VERLETZUNGEN oder TOD vermeiden:

- **Parken, stoppen oder fahren Sie Ihr Fahrzeug nicht über oder neben entflammaren Gegenständen wie trockenem Gras, Laub, Papier usw. Unter Ihrem Fahrzeug befindliche brennbare Gegenstände können von einer heißen Auspuffanlage in Brand gesetzt werden.**
- **Halten Sie sich von der Abgasanlage und dem Katalysator fern, da Sie sich sonst verbrennen können.**

Entfernen Sie auch nicht die Kühlvorrichtung um die Abgasanlage, versiegeln Sie den Fahrzeugunterboden nicht und bringen Sie keinen Korrosionsschutz auf. Unter bestimmten Bedingungen kann dies eine Brandgefahr darstellen.

Ihr Fahrzeug ist mit einem geregelten Abgaskatalysator ausgestattet. Beachten Sie die folgenden Vorsichtsmaßnahmen, um Schäden am Katalysator und an Ihrem Fahrzeug zu vermeiden:

- Verwenden Sie für Benzinmotoren nur UNVERBLEITES BENZIN.
- Lassen Sie den Motor nicht laufen, wenn es Anzeichen für Motorfehlfunktionen gibt (z. B. Fehlzündungen oder Leistungsverlust).
- Nutzen Sie den Motor nicht unsachgemäß oder fahrlässig. Beispiele für unsachgemäße oder fahrlässige Nutzung sind das Rollenlassen bei ausgeschaltetem Motor oder das Befahren von Gefällestrecken mit eingelegtem Gang und ausgeschaltetem Motor.

- Lassen Sie den Motor im Leerlauf nicht längere Zeit (5 Minuten und länger) mit hoher Drehzahl laufen.
- Nehmen Sie keine Veränderungen an Bauteilen des Motors oder der Abgasregelung vor. Wir empfehlen, alle Prüfungen und Einstellungen von einem Genesis-Vertragshändler durchführen zu lassen.
- Vermeiden Sie es, mit sehr geringem Kraftstoffstand zu fahren.

Bei zu niedrigem Kraftstoffstand kann es zu Fehlzündungen des Motors kommen, wodurch der Katalysator beschädigt wird.

Benzinpartikelfilter (GPF) (ausstattungsabhängig)

Der Benzinpartikelfilter (GPF) entfernt Ruß aus dem Abgas.

Im Gegensatz zu einem Einweg-Luftfilter verbrennt (oxidiert) das GPF-System den angesammelten Ruß entsprechend den Fahrsituationen automatisch.

Mit anderen Worten: Der gesammelte Ruß wird automatisch von der Motorsteuerung und durch die hohe Abgastemperatur bei normaler/hoher Fahrgeschwindigkeit beseitigt.

Wenn das Fahrzeug jedoch immer nur Kurzstrecken oder längere Zeit mit niedriger Geschwindigkeit gefahren wird, kann der abgeschiedene Ruß nicht automatisch entfernt werden, weil die Abgastemperatur zu niedrig ist. Wenn der angesammelte Ruß ungeachtet des Rußoxidationsprozesses eine bestimmte Menge erreicht, leuchtet die GPF-Leuchte (☹️) auf.

Die Leuchte für Gaspartikelfilter (GPF) erlischt, wenn die Fahrgeschwindigkeit bei einer Motordrehzahl von 1.500 ~ 4.000 U/min im 3. Gang oder höher ungefähr 30 Minuten lang 80 km/h überschreitet.

Wenn die GPF-Leuchte zu blinken beginnt oder die Warnmeldung „Abgasanlage prüfen“ erscheint, obwohl das Fahrzeug wie oben beschrieben gefahren wurde, sollten Sie das GPF-System von einer Vertragswerkstatt für Markenprodukte von Genesis prüfen lassen.

Wenn die GPF-Leuchte über einen längeren Zeitraum blinkt, kann dies das GPF-System beschädigen und den Kraftstoffverbrauch erhöhen.



VORSICHT

Wir empfehlen, nur die regulierten Benzinkraftstoffe zu verwenden, wenn Ihr Fahrzeug mit dem GPF-System ausgestattet ist.

Wenn Sie andere Ottokraftstoffe verwenden, die nicht spezifizierte Zusatzstoffe enthalten, können diese das GPF-System beschädigen und Abgasprobleme verursachen.

Dieselpartikelfilter (DPF) (ausstattungsabhängig)

Der Dieselpartikelfilter (DPF) entfernt den Ruß aus den Abgasen.

Im Gegensatz zu einem Einweg-Luftfilter verbrennt (oxidiert) das DPF-System den angesammelten Ruß entsprechend den Fahrsituationen automatisch. Mit anderen Worten: Der gesammelte Ruß wird automatisch von der Motorsteuerung und durch die hohe Abgastemperatur bei normaler/hoher Fahrgeschwindigkeit beseitigt.

Wenn das Fahrzeug jedoch immer nur Kurzstrecken oder längere Zeit mit niedriger Geschwindigkeit gefahren wird, kann der abgeschiedene Ruß nicht automatisch entfernt werden, weil die Abgastemperatur zu niedrig ist.

In diesem Fall liegt die angesammelte Rußmenge außerhalb des Erfassungsbereichs, der Rußoxidaionsprozess findet nicht statt und die Leuchte des Dieselpartikelfilters (DPF) () leuchtet auf.

Die Leuchte des Dieselpartikelfilters (DPF) erlischt, wenn die Fahrgeschwindigkeit mehr als 60 km/h beträgt oder wenn die Motordrehzahl etwa 25 Minuten lang zwischen 1.500 und 2.500 U/min liegt und mindestens der 2. Gang eingelegt ist.

Wenn die DPF-Leuchte kontinuierlich blinkt oder die Warnmeldung „Abgasanlage prüfen“ erscheint, obwohl das Fahrzeug wie oben beschrieben gefahren wurde, sollten Sie das DPF-System von einer Vertragswerkstatt für Markenprodukte von Genesis prüfen lassen.

Wenn das Fahrzeug längere Zeit mit blinkender DPF-Leuchte gefahren wird, wird möglicherweise das DPF-System beschädigt. Außerdem erhöht sich möglicherweise der Kraftstoffverbrauch.



VORSICHT

Wenn Ihr Fahrzeug mit einer DPF-Anlage ausgestattet ist, sollten Sie nur der Norm entsprechenden Dieselmotorkraftstoff tanken.

Wenn Sie andere Dieselmotorkraftstoffe verwenden, die einen hohen Schwefelgehalt aufweisen (über 50 ppm) oder nicht zulässige Zusätze enthalten, kann dies das DPF-System beschädigen und die Abgabe von weißem Rauch verursachen.

NOx-Speicherkatalysator (für Dieselmotor) (ausstattungsabhängig)

Der NOx-Speicherkatalysator (LNT, Lean NOx Trap) entfernt Stickoxid aus dem Abgas. Je nach Kraftstoffqualität kann ein Geruch entstehen. In diesem Fall kann die Leistung der NOx-Reduktion sinken. Verwenden Sie bitte vorschriftsmäßigen Pkw-Dieselmotorkraftstoff.

Selektive katalytische Reduktion (SCR) (für Dieselmotor)

Das selektive katalytische Reduktionssystem wandelt NOx katalytisch in Stickstoff und Wasser um, indem es ein Reduktionsmittel, Harnstoff, verwendet.

DEF-Füllstand / Urea Füllstand

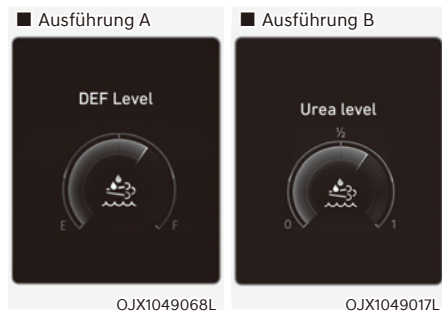

Die DEF- (Diesel Exhaust Fluid) Füllstandsanzeige zeigt den ungefähren Stand der verbleibenden Urea-Lösung im Urea-Lösungsbehälter an.

Sie können den DEF-Füllstand in der Utility-Ansicht auf dem Kombiinstrument prüfen.

Siehe den Abschnitt „Ansichtmodi“ in Kapitel 4.

Warnmeldung niedriger Urea-Füllstand

Die Warnmeldung erscheint in vier Stufen auf dem Kombiinstrument entsprechend dem Füllstand der Urea-Lösung im Behälter.

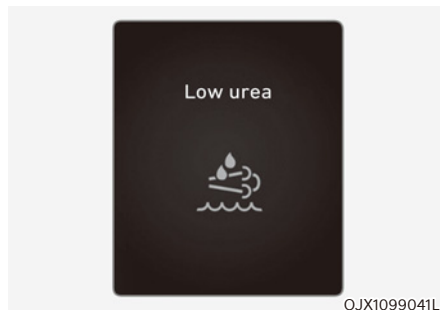

Erste Warnung

Die SCR (☹️) Warnleuchte und die Warnmeldung „Urea Füllstand niedrig“ erscheinen auf dem Kombiinstrument, wenn der Urea-Füllstand niedrig ist. Füllen Sie so bald wie möglich Harnstoff nach.



Zweite Warnung

Wenn nach der ersten Warnung keine Urea nachgefüllt wurde, erscheinen die SCR (☹️) Warnleuchte und die Warnmeldung „Urea bei Gelegenheit nachfüllen“ auf dem Kombiinstrument, wenn der Urea-Füllstand niedrig ist. Füllen Sie so bald wie möglich Harnstoff nach.



Dritte Warnung

Die SCR (🚰) Warnleuchte und die Warnmeldung „Urea in 000 km nachfüllen oder Fahrzeug startet nicht / Urea auffüllen in 000 km. Fahrzeug wird sonst nicht mehr starten“ erscheinen auf dem Kombiinstrument, wenn der Behälter der Urea-Lösung fast leer ist. Füllen Sie sofort nach.

Die angezeigte Fahrstrecke (000 km) und die tatsächliche Fahrstrecke können sich je nach Fahrgewohnheiten und Fahrbedingungen unterscheiden.



Vierte Warnung

Die SCR (🚰) Warnleuchte und die Warnmeldung „Urea nachfüllen oder Fahrzeug wird nicht mehr starten / Urea nachfüllen oder Fahrzeug wird nicht mehr starten“ erscheinen auf dem Kombiinstrument, wenn der Behälter der Urea-Lösung leer ist. Das Fahrzeug kann nicht erneut starten, wenn der Motor einmal abgestellt wurde. Füllen Sie sofort nach.

Fehlfunktion des Systems für selektive katalytische Reduktion

Wenn ein Problem mit dem System für selektive katalytische Reduktion vorliegt, wie getrennte elektrische Bauteile, Verwendung nicht vorschriftsmäßigen Harnstoffs usw., erscheint die folgenden Warnmeldung auf dem Kombiinstrument. In diesem Fall sollten Sie das System von einer Vertragshändler für Markenprodukte von Genesis prüfen lassen.

Wenn Sie weiterfahren, ohne das Problem zu lösen, kann dies die Systemleistung beeinträchtigen bzw. das Fahrzeug startet möglicherweise nicht mehr, wenn der Motor einmal ausgeschaltet wurde.

	Fehlfunktion	50 km fahren nach Fehlfunktion
Ausfall des Urea-Systems (= keine Urea-Einspritzung)	Ausfall des DEF-Systems (Diesel Exhaust Fluid) / Fehler im Urea-System	Urea-System prüfen
Ungeeignete Urea entdeckt (= abnormale Urea)	Ungeeignete Urea entdeckt	Geeignete Urea auffüllen in 000 km. Fahrzeug wird sonst nicht mehr starten / Geeignete Urea auffüllen in 000 km. Fahrzeug wird sonst nicht mehr starten
Abnormaler Urea-Verbrauch (= Nachbehandlungsfehler)	Urea-System prüfen	Urea-System Service in 000 km. Fahrzeug wird sonst nicht mehr startet / Urea-System Service in 000 km. Fahrzeug wird sonst nicht mehr starten

Neustart des Fahrzeugs

Einschränkung des Fahrzeugneustarts	
Niedriger Urea-Füllstand	Urea nachfüllen oder Fahrzeug wird nicht mehr starten / Urea nachfüllen Fahrzeug wird sonst nicht mehr starten
Ausfall des Urea-Systems (= keine Urea-Einspritzung)	Urea-System Service in 000 km. Fahrzeug wird sonst nicht mehr startet / Urea-System Service in 000 km. Fahrzeug wird sonst nicht mehr starten
Ungeeignete Urea entdeckt (= abnormale Urea)	Geeignete Urea auffüllen in 000 km. Fahrzeug wird sonst nicht mehr starten / Geeignete Urea auffüllen in 000 km. Fahrzeug wird sonst nicht mehr starten
Abnormaler Urea-Verbrauch (= Nachbehandlungsfehler)	Urea-System Service in 000 km. Fahrzeug wird sonst nicht mehr startet / Urea-System Service in 000 km. Fahrzeug wird sonst nicht mehr starten

Das Fahrzeug kann nach Beseitigen des Problems neu gestartet werden. Wenn die Meldung „Urea nachfüllen oder Fahrzeug wird nicht mehr starten / Urea nachfüllen. Fahrzeug wird sonst nicht mehr starten“ erscheint, den Behälter der Urea-Lösung nachfüllen. Nach Füllen des Behälters drücken Sie den Start/Stop-Knopf in die Stellung ON und warten, bis die Meldung erlischt. Wenn das Fahrzeug nach Nachfüllen von Urea nicht gestartet werden kann, empfehlen wir Ihnen, das System von einer Vertragswerkstatt für Markenprodukte von Genesis prüfen zu lassen.

Hinzufügen von Urea-Lösung

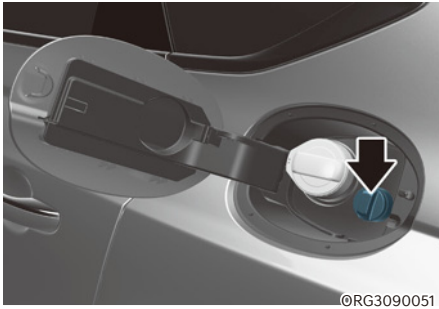

Nachfüllen von Urea mit einem Nachfüllschlauch

1. Schalten Sie das Fahrzeug aus.
2. Zum Öffnen des Deckels des Urea-Lösungsbehälters drehen Sie ihn gegen den Uhrzeigersinn.
3. Führen Sie den Nachfüllschlauch ganz ein und geben Sie Urea hinzu. Vermeiden Sie Überbefüllung.
4. Zum Schließen des Deckels des Urea-Lösungsbehälters drehen Sie ihn im Uhrzeigersinn.

Nachfüllen der Urea aus einer Nachfüllflasche

1. Schalten Sie das Fahrzeug aus.
2. Zum Öffnen des Deckels des Urea-Lösungsbehälters drehen Sie ihn gegen den Uhrzeigersinn.
3. Fügen Sie Urea hinzu. Vermeiden Sie Überbefüllung.
4. Zum Schließen des Deckels des Urea-Lösungsbehälters drehen Sie ihn im Uhrzeigersinn.

Verwenden Sie ausschließlich die vorgeschriebene Urea-Lösung (siehe „Empfohlene Schmiermittel und Füllmengen“ in Kapitel 2).

HINWEIS

So verhindern Sie Beschädigungen Ihres Fahrzeugs:

- Verwenden Sie nur die vorgegebene Urea-Lösung. Geben Sie niemals eine andere als die vorgegebene Urea-Lösung hinzu.
- Achten Sie darauf, keine Urea-Lösung in den Kraftstofftank zu füllen.
- Achten Sie beim Nachfüllen von Urea darauf, keine Fremdkörper in den Urea-Lösungsbehälter eintreten zu lassen.
- Mischen Sie kein Wasser bzw. keine Zusätze in die Urea-Lösung.
- Vermeiden Sie Überbefüllung des Behälters der Urea-Lösung. Bei kaltem Wetter, wenn die Urea einfriert, dehnt sich der Behälter aus.

Aufbewahrung von Urea-Lösung

- Bewahren Sie die Urea-Lösung nur in Behältern aus den folgenden Materialien auf.
 - CR-Ni-Stahl nach DIN EN 10 088-1/-2/-3
 - Mo-Cr-Ni-Stahl
 - Polypropylen
 - Polyethylen
- Bewahren Sie die Urea-Lösung nicht in Behältern aus den folgenden Materialien auf.
 - Aluminium, Kupfer, Kupferlegierung, unlegierter Stahl und verzinkter Stahl

Urea-Lösung löst die Metallmaterialien und beschädigt das Abgasreinigungssystem schwer.

Informationen

Urea-Lösung ist eine wasserlösliche Substanz, die entflammbar, ungiftig, farblos und geruchslos ist.

HINWEIS

- Die folgenden Situationen können das DPF-System beschädigen.
 - Kraftstoffe oder andere nicht zugelassene Flüssigkeiten werden in den Behälter der Urea-Lösung gegeben.
 - Zusätze sind in die Urea-Lösung gemischt.
 - Wasser ist in die Urea-Lösung gemischt.
- Verwenden Sie nur die vorgegebene Urea-Lösung.

Wenn eine nicht zulässige Urea-Lösung in den Behälter gegeben wurde, empfehlen wir Ihnen, sich an eine Vertragswerkstatt für Markenprodukte von Genesis zu wenden.

- Wenn fremde Substanzen in den Behälter der Urea-Lösung eintreten, können die folgenden Probleme auftreten.
 - Erhöhte Emissionen
 - Störung des DPF-Systems
 - Motorversagen
- Geben Sie niemals gebrauchte Urea-Lösung hinzu, da deren Qualität nicht garantiert werden kann. Füllen Sie immer neue Urea-Lösung nach.

- Jegliche Modifikation des DPF-Systems kann Systemfehlfunktionen verursachen. Das DPF-System wird durch eine komplexe Vorrichtung gesteuert.
- Lassen Sie das DPF-System vor der Wartung abkühlen, da es aufgrund der Wärmeerzeugung heiß ist. Andernfalls können Verbrennungen auftreten.
- Das selektive katalytische Reduktionssystem (d. h. Urea-Lösungsdüse, Urea-Lösungspumpe und DCU) arbeitet ungefähr weitere 2 Minuten, um die verbleibende Urea-Lösung innen zu beseitigen, selbst nachdem der Motor ausgeschaltet wurde. Stellen Sie vor der Arbeit an dem Fahrzeug sicher, dass das selektive katalytische Reduktionssystem vollständig ausgeschaltet ist.
- Mangelhafte Urea-Lösung oder nicht vorschriftsgemäße Flüssigkeiten können Fahrzeugkomponenten beschädigen, einschließlich des DPF-Systems. Ungeprüfte Zusätze in der Urea-Lösung können den SCR-Katalysator verstopfen und andere Fehlfunktionen verursachen, so dass das teure DPF-System möglicherweise ausgetauscht werden muss.

**WARNUNG**

- Vermeiden Sie Stöße von außen auf das DPF-System. Dies kann den Katalysator beschädigen, der sich im DPF-System befindet.
- Modifizieren Sie das DPF-System nicht, indem Sie das Abgasrohr umlegen oder verlängern. Dies kann das DPF-System beeinträchtigen.
- Vermeiden Sie den Kontakt mit dem abfließenden Wasser aus dem Abgasrohr. Das Wasser ist leicht sauer und schädlich für die Haut. Bei Kontakt waschen Sie es gründlich ab.



WARNUNG

- Wenn die Urea-Lösung mit den Augen oder der Haut in Kontakt kommt, sollten Sie den betroffenen Bereich gründlich waschen.
- Wenn Sie Urea-Lösung verschlucken, sollten Sie Ihren Mund gründlich ausspülen und viel frisches Wasser trinken. Wenden Sie sich dann umgehend an einen Arzt.
- Wenn Ihre Kleidung mit Urea-Lösung verschmutzt ist, wechseln Sie sie sofort.
- Wenn Sie eine allergische Reaktion auf Urea zeigen, wenden Sie sich umgehend an einen Arzt.
- Halten Sie die Urea-Lösung von Kindern fern.
- Wird die Kappe des Urea-Lösungsbehälters bei hohen Außentemperaturen geöffnet, können Ammoniakdämpfe entweichen. Ammoniakdämpfe haben einen strengen Geruch und verursachen in erster Linie Reizung von:
 - Haut
 - Schleimhäuten
 - AugenIhre Augen, Nase und Ihr Hals brennen möglicherweise, Husten und Tränenbildung können auftreten. Atmen Sie Ammoniakdämpfe nicht ein. Lassen Sie die Urea-Lösung nicht in direkten Kontakt mit Ihrer Haut kommen. Dies ist gesundheitsgefährlich. Waschen Sie betroffene Bereich mit reichlich sauberem Wasser ab. Wenden Sie sich bei Bedarf an einen Arzt.
- Achten Sie beim Umgang mit Urea in geschlossenen Räumen auf gute Belüftung. Wenn die Flasche mit Urea-Lösung geöffnet wird, treten möglicherweise streng riechende Dämpfe aus.

HINWEIS

- Wischen Sie verschüttete Urea-Lösung mit Wasser oder einem feuchten Tuch ab. Wenn die Urea-Lösung kristallisiert ist, wischen Sie sie mit einem Schwamm oder Tuch ab, der bzw. das mit kaltem Wasser angefeuchtet wurde.
Wenn die verschüttete Urea-Lösung über längere Zeit der Luft ausgesetzt wird, kristallisiert sie zu einer weißen Substanz, die die Oberfläche des Fahrzeugs beschädigt.
- Wenn Urea-Lösung auf die Fahrzeugoberfläche überläuft, waschen Sie die Fahrzeugoberfläche mit sauberem Wasser ab, um Korrosion zu vermeiden.
- Bewahren Sie den Urea-Lösungsbehälter nur an gut belüfteten Orten auf. Wenn Urea-Lösung hoher Temperatur von etwa 50°C über eine längere Zeit ausgesetzt ist (d. h. bei direkter Sonneneinstrahlung), kann chemische Zersetzung auftreten, wodurch sich Ammoniakdämpfe entwickeln.
- Wenn das Fahrzeug über lange Zeit bei sehr niedrigen Umgebungstemperaturen (unter 11°C) abgestellt ist, ist die Urea-Lösung im Behälter gefroren. Ist die Urea gefroren, wird der Füllstand erst korrekt erfasst, wenn die Urea-Lösung geschmolzen ist. Falsche Urea oder verdünnte Urea kann den Gefrierpunkt verändern. Verwenden Sie daher nur die vorgegebene Urea-Lösung.
Die Zeit, die zum Schmelzen der Urea-Lösung erforderlich ist, variiert je nach Fahrbedingungen und Außentemperaturen.

Stichwortverzeichnis

A

Abgasregelung 9-81
 Benzinpartikelfilter (GPF) 9-83
 Dieselpartikelfilter (DPF)..... 9-84
 NOx-Speicherkatalysator (für Dieselmotor) 9-84
 Regelung der Kraftstoffdampfdruckführung..... 9-81
 Regelung der Kurbelgehäuseentlüftung 9-81
 Selektive katalytische Reduktion (SCR) (für Dieselmotor) 9-85
 System der Abgasreinigung..... 9-82
Ablagefach..... 5-97
 Handschuhfach 5-98
 Sonnenbrillenhalter 5-98
 Staufach in der hinteren Konsole 5-97
 Staufach in der Mittelkonsole 5-97
Airbags - ergänzendes Rückhaltesystem 3-49
 Airbag-Warnschilder 3-66
 Einbaulage der Airbags 3-51
 Funktionsweise der Airbags 3-56
 Wartung des Airbag-Systems 3-65
 Warum wurde mein Airbag bei einer Kollision nicht ausgelöst?..... 3-60
 Was passiert nach der Airbag-Entfaltung? 3-59
 Weitere Sicherheitshinweise 3-66
Abmessungen..... 2-8
Abschleppen 8-34
 Abnehmbare Abschleppöse 8-35
 Abschleppen im Notfall 8-36
 Fahrzeug abschleppen lassen 8-34
Aktives Heckklappensystem..... 3-67
 Systemaktivierung..... 3-67
 Systemeinschränkungen 3-68
 Systemstörung 3-69
AKTIVES KLANGDESIGN 6-53
Allradantrieb (AWD) 6-39
 Allradbetrieb (AWD)..... 6-39
 Notmaßnahmen 6-41

Armaturenbrett im Überblick (I)	2-5
Armaturenbrett im Überblick (II)	2-6
Aufkleber Reifendruck/Spezifikation	2-16
Aufkleber „Typenzulassung“	2-15
Ausrollen	6-49
Ausrolleinstellung	6-49
Betriebsbedingungen für Ausrollen.....	6-49
Freigabebedingungen für Ausrollen.....	6-50
Außenausstattung	5-41
Elektrische Kofferraumklappe	5-44
Intelligente Kofferraumklappe	5-50
Motorhaube	5-41
Nicht-elektrische Kofferraumklappe.....	5-42
Tankklappe	5-52
Außenausstattung im Überblick (I)	2-2
Außenausstattung im Überblick (II)	2-3
Ausstiegsassistent (SEA).....	7-58
Systemeinstellungen.....	7-59
Systemfunktion	7-60
Ausstiegswarnung (SEW).....	7-54
Systemeinstellungen.....	7-55
Systemfunktion	7-56
Autobahn-Fahrassistent (HDA)	7-116
Systemeinstellungen.....	7-117
Systemfehlfunktionen und Einschränkungen.....	7-125
Systemfunktion	7-118
Automatikgetriebe	6-11
Betrieb des Automatikgetriebes	6-11
Meldungen auf dem LCD-Display (Kombiinstrument).....	6-17
Ratschläge für die Fahrpraxis.....	6-20
Schaltwippe (Manueller Schaltmodus)	6-20

B

Batterie..... 9-32
 Batterie aufladen 9-34
 Batterieleistungsaufkleber..... 9-34
 Für besten Batteriebetrieb 9-33
 Zurückzusetzende Elemente..... 9-35
Bei einer Reifenpanne (mit Reserverad)..... 8-14
 Aufkleber Wagenheber..... 8-20
 EG-Konformitätserklärung für den Wagenheber 8-21
 Radwechsel 8-15
 Wagenheber und Werkzeug..... 8-14
Bremsanlage 6-22
 ABS-Bremssystem 6-31
 Auto Hold (Automatisch Halten)..... 6-27
 Berganfahrassistent (HAC) 6-36
 Bremsanlage mit Bremskraftverstärker..... 6-22
 Elektronische Feststellbremse (EPB)..... 6-23
 Elektronische Stabilitätskontrolle (ESC) 6-32
 ESS (Emergency Stop Signal, Notbremssignal) 6-37
 Fahrzeugstabilitätsmanagement (VSM)..... 6-35
 Multikollisionsbremse (MCB) 6-37
 Sicherheitshinweise zum Bremsen..... 6-38
 Verschleißmelder, Scheibenbremsbeläge 6-22
Bremsflüssigkeit 9-26
 Füllstand der Bremsflüssigkeit prüfen 9-26

D

Diebstahlwarnanlage..... 5-19
Die intelligente Tempomatsteuerung (SCC) 7-87
 Systemanzeige und -steuerung 7-94
 Systemeinstellungen..... 7-88
 Systemfehlfunktionen und Einschränkungen..... 7-99
 Systemfunktion 7-93

E

Einparkhilfe-Warnsystem vorn und hinten (PDW)	7-153
Systemeinstellungen.....	7-155
Systemfehlfunktionen und Sicherheitshinweise	7-158
Systemfunktion	7-156
Elektronisch gesteuerte Aufhängung	6-43
Elektronisch gesteuerte Aufhängung mit Fahrbahn-Vorschau.....	6-43
Funktionsbeschränkungen.....	6-44
Systemstörung	6-43
Systemstörung	6-44
Empfohlene Schmiermittel und Füllmengen	2-12
Empfohlene SAE-Viskositäten.....	2-13
Erläuterung der Positionen, die gewartet werden müssen	9-16
Ermüdungswarnsystem (DAW).....	7-71
Systemeinstellungen	7-71
Systemfehlfunktionen und Einschränkungen.....	7-74
Systemfunktion	7-72
Europaweites eCall-System.....	8-39
Europaweites eCall-System	8-42
Informationen zur Datenverarbeitung.....	8-41

F

Fahren bei Winterwetter	6-56
Fahren bei Schnee oder Eis	6-56
Vorkehrungen im Winter	6-58
Fahreraufmerksamkeitswarnung vorne (FAW)	7-77
Systemeinstellungen.....	7-77
Systemfehlfunktionen und Einschränkungen.....	7-78
Systemfunktion	7-78
FAHRZEUGEINSTELLUNGEN (INFOTAINMENTSYSTEM)	4-42
Einstellen Ihres Fahrzeugs	4-42
Fahrzeuggewicht.....	6-60
Überladung.....	6-60
Fahrzeuggewicht und Laderaumgröße	2-11
Fahrzeug-Identifizierungs-Nummer (FIN)	2-15
Fahrzeugpflege	9-72
Außenpflege	9-72
Fahrzeugpflege innen	9-78

Fahrzeugzugang 5-4
 Smart-Key 5-4
 Wegfahrsperrung 5-10
Fenster 5-31
 Elektrische Fensterheber 5-32
 Schließen der Fenster mit der Fernbedienung 5-35
Ferngesteuerte intelligente Einparkhilfe (RSPA) 7-167
 Betriebsstatus des Systems 7-186
 Systemeinstellungen 7-170
 Systemfehlfunktionen und Einschränkungen 7-187
 Systemfunktion 7-172
Fernlicht-Assistent (HBA) 5-69
 Systemeinstellung 5-69
 Systemfehlfunktionen und Einschränkungen 5-70
 Systemfunktion 5-70
Frontalkollisionswarnassistent (FCA) 7-2
 Systemeinstellungen 7-5
 Systemfehlfunktionen und Einschränkungen 7-17
 Systemfunktion 7-8
Frontscheibe entfrosten und beschlagfrei halten 5-91
 Frontscheibe enteisen 5-92
 Frontscheibe innen beschlagfrei halten 5-91
 Heckscheibenheizung 5-93
 Logik der Belüftungssteuerung 5-92

G

Glühlampen 9-64
 Austausch der Leuchtmittel für die Einstiegsleuchte 9-68
 Austausch der Leuchtmittel für hintere Kombileuchten 9-68
 Austausch der Leuchtmittel für Nebelschlussleuchten 9-69
 Austausch der Leuchtmittel für Scheinwerfer, Positionsleuchte,
 Blinkerleuchte und Tagfahrlicht (DRL) 9-65
 Austausch des Leuchtmittels der Innenraumbeleuchtung 9-70
 Austausch des Leuchtmittels der Kennzeichenleuchte 9-70
 Dritte Bremsleuchte ersetzen 9-69
 Scheinwerfer ausrichten 9-65
 Seitenleuchten ersetzen 9-68
Glühlampen-Wattzahl 2-9

H

Head-Up-Display (HUD).....	5-55
Head-Up-Display-Einstellungen	5-55
Head-Up Display-Informationen	5-55
Sicherheitshinweise zur Verwendung des Head-Up-Displays	5-56
Hinteres Querverkehr-Erkennungssystem (RCCA)	7-143
Systemeinstellungen.....	7-144
Systemfehlfunktionen und Einschränkungen.....	7-149
Systemfunktion	7-145
Hinteres Querverkehr-Erkennungssystem (RCCW).....	7-135
Systemeinstellungen.....	7-136
Systemfehlfunktionen und Einschränkungen.....	7-139
Systemfunktion	7-137
Hinweise für besondere Fahrbedingungen	6-53
Fahren bei Regen.....	6-55
Fahren im Dunkeln.....	6-54
Fahren in überfluteten Bereichen	6-55
Fahren mit hoher Geschwindigkeit	6-55
Festgefahrenes Fahrzeug frei fahren	6-53
Gleichmäßiges Durchfahren von Kurven.....	6-54
Risikoreiche Fahrbedingungen.....	6-53

I

Infotainmentsystem.....	5-109
Antenne	5-109
Drahtlose Bluetooth ®-Technologie.....	5-111
Infotainmentsystem	5-110
Lenkradfernbedienungen.....	5-109
Lexicon Premium-Soundsystem	5-111
Spracherkennung.....	5-110
USB-Anschluss	5-109

Innenausstattung 5-99

- Aschenbecher 5-100
- Fußbodenmattenhalterung 5-106
- Gepäcknetzhalter 5-108
- Getränkehalter 5-99
- Heckscheiben-Sonnenblende 5-107
- Kabellose Aufladung von Mobiltelefonen 5-103
- Kleiderhaken 5-105
- Rückspiegel 5-101
- Sonnenblende 5-100
- Sonnenblende für die hinteren Seitenfenster 5-107
- Steckdose 5-101
- Uhr 5-105
- USB-Ladestation 5-102

Innenausstattung im Überblick 2-4

Integriertes Speichersystem 5-20

- Komfortestieg - Sitz 5-22
- Speichern von Sitzpositionen 5-20
- Speicherpositionen abrufen 5-21
- System zurücksetzen 5-21

Integrierte Steuerung für den Fahrmodus 6-51

- Drive Mode 6-51

Intelligenter Geschwindigkeitsbegrenzungsassistent (ISLA) 7-66

- Systemeinstellungen 7-66
- Systemfehlfunktionen und Einschränkungen 7-69
- Systemfunktion 7-67

Intelligentes Scheinwerfersystem (IFS) 5-66

- Systemeinstellung 5-66
- Systemfehlfunktionen und Einschränkungen 5-67
- Systemfunktion 5-66

K

Kabinenluftfilter 9-29

- Filter ersetzen 9-29
- Filter prüfen 9-29

Kinderrückhaltesystem (CRS).....	3-38
Auswahl eines Kinderrückhaltesystems.....	3-39
Einbau eines Kinderrückhaltesystems.....	3-41
Unsere Empfehlung: Kinder gehören immer auf die Rücksitze.	3-38
Klimaanlage.....	2-11
Klimaautomatik.....	5-75
Automatische Temperaturregelung.....	5-78
Manuelle Temperaturregelung.....	5-79
Systemfunktion.....	5-87
Wartung der Anlage.....	5-88
Kollisionsvermeidungsassistent beim Rückwärtseinparken (PCA).....	7-159
Systemeinstellungen.....	7-160
Systemfehlfunktionen und Einschränkungen.....	7-163
Systemfunktion.....	7-162
Kombiinstrument.....	4-4
Ganganzeige.....	4-10
Kombiinstrument-Bedienung.....	4-5
Meldungen auf dem LCD-Display.....	4-25
Messgeräte und Anzeigen.....	4-5
Warn- und Kontrollleuchten.....	4-11
Konformitätserklärung.....	2-17
Kraftstofffilter (für Dieselmotor).....	9-27
Ablassen von Wasser aus dem Kraftstofffilter.....	9-27
Austauschen des Kraftstofffiltereinsatzes.....	9-27

L

LCD-Display.....	4-31
LCD-Display-Bedienung.....	4-31
3D-Kombiinstrument (für 12,3-Zoll-3D-Kombiinstrument).....	4-39
Anzeigemodi.....	4-31
Optionsmenü.....	4-37
Leistungen der planmäßigen Wartung.....	9-9
Standard-Wartungsplan.....	9-10
Wartungsplan für erschwerte Einsatzbedingungen.....	9-14

Lenkrad 5-23
 Elektrische Servolenkung (EPS) 5-23
 Höhen- und neigungsverstellbare Lenksäule3 5-24
 Hupe 5-25
 Lenkradheizung 5-26
Leuchten und Scheinwerfer 5-57
 Außenbeleuchtung 5-57
 Begrüßungssystem 5-65
 Innenraumbeleuchtung 5-61
Luftfilter 9-28
 Filter ersetzen 9-28

M

Manueller Geschwindigkeitsbegrenzungsassistent (MSLA) 7-63
 Systemfunktion 7-63
Monitor für den toten Winkel (BVM) 7-81
 Systemeinstellungen 7-82
 Systemfunktion 7-82
 Systemstörung 7-82
Motor 2-8
Motorkühlmittel/Kühlmittel des wassergekühlten Zwischenkühlers 9-22
 Kühlmittelfüllstand prüfen 9-22
 Kühlmittel wechseln 9-25
Motor mit Starthilfekabeln anlassen 8-5
Motornummer 2-16
Motoröl 9-18
 Motorölfüllstand prüfen 9-18
 Motoröl und Ölfilter wechseln 9-21
Motorraum 2-7
Motorraum 9-3
Motor zu heiß 8-8

N

Navigationsgestützte intelligente Tempomatsteuerung (NSCC) 7-105
 Einschränkungen des Systems 7-108
 Systemeinstellungen 7-105
 Systemfunktion 7-106

Notfallausrüstung	8-38
Erste-Hilfe-Koffer	8-38
Feuerlöscher	8-38
Reifendruckmesser	8-38
Warndreieck	8-38

P

Panorama-schiebedach	5-36
Schiebedach aufstellen	5-38
Schiebedach nach hinten/vorn verschieben	5-37
Schiebedach schließen	5-38
Schiebedach zurücksetzen	5-39
Sonnenblende	5-37
Warnung beim Öffnen des Schiebedachs	5-40

R

Reifenluftdruck-Überwachungssystem (TPMS)	8-9
Reifendefekt-Positionsanzeige und Reifendruckanzeige	8-11
Reifendruck-Überwachungssystem	8-10
Reifenluftdruck prüfen	8-9
Reifen mit TPMS wechseln	8-12
TPMS-Störungsleuchte (Reifendruck-Überwachung)	8-12
Warnleuchte für niedrigen Reifendruck	8-11
Reifen und Felgen	2-10
Reifen und Felgen	9-36
Empfohlener Reifendruck für kalte Reifen	9-36
Felgenwechsel	9-40
Kennzeichnungen auf den Reifenflanken	9-41
Niederquerschnittsreifen	9-44
Räder einstellen und auswuchten	9-39
Reifen ersetzen	9-39
Reifenfülldruck prüfen	9-37
Reifenpflege	9-36
Reifen tauschen	9-38
Reifentraktion	9-40
Reifenwartung	9-40

Rückfahrmonitor (RVM) 7-127
 Systemeinstellungen..... 7-128
 Systemfehlfunktionen und Einschränkungen..... 7-130
 Systemfunktion 7-128

S

Scheibenwischer- und Waschanlage 5-72
 Scheibenwaschanlage vorn 5-74
 Scheibenwischer vorne..... 5-72
Semiaktives Motorlager..... 6-53
Sicherheitsgurte 3-27
 Gurte sorgfältig behandeln 3-37
 Gurtwarnleuchte 3-28
 Sicherheitsgurte: Sicherheitshinweise..... 3-27
 Sicherheitsgurte: zusätzliche Sicherheitshinweise 3-35
 Sicherheitsgurtsystem 3-30
 Voraktivierter Sicherheitsgurt (PSB)..... 3-34
Sicherungen 9-45
 Beschreibung der Sicherungs- und Relaiskästen 9-48
 Sicherungen ersetzen (Kombiinstrument)..... 9-46
 Sicherungen ersetzen (Motorraum)..... 9-47
Sitze 3-3
 Belüftete Sitze 3-23
 Kopfstütze 3-17
 Rücksitzalarm (ROA)..... 3-25
 Rücksitze 3-13
 Sicherheitshinweise..... 3-6
 Sitzheizungen 3-20
 Vordersitze einstellen 3-7
Spiegel 5-27
 Außenspiegel..... 5-28
 Einparkhilfe rückwärts 5-30
 Innenrückspiegel 5-27
Spurfolgeassistent (LFA)..... 7-112
 Systemeinstellungen..... 7-112
 Systemfehlfunktionen und Einschränkungen..... 7-115
 Systemfunktion 7-113

Spurhalte-Assistent (LKA)	7-25
Systemeinstellungen	7-26
Systemfehlfunktionen und Einschränkungen.....	7-30
Systemfunktion	7-28
Start-/Stopp-Automatik (ISG)	6-45
ISG-Störung	6-48
ISG-System Aus	6-47
ISG-Systembetrieb	6-45
Motorneustart erforderlich	6-48
Start/Stop-Knopf.....	6-5
Fernstart.....	6-10
Motor abschalten.....	6-9
Motor anlassen	6-7
Stellungen des Stop/Start-Knopfs	6-6

T

Tankschild.....	2-18
Benzinmotor	2-18
Dieselmotor	2-18
Tempomatsteuerung.....	7-83
Systemfunktion	7-83
Totwinkel-Erkennungssystem (BCW).....	7-32
Systemeinstellungen.....	7-33
Systemfehlfunktionen und Einschränkungen.....	7-37
Systemfunktion	7-35
Totwinkel-Kollisionsvermeidungsassistent (BCA)	7-41
Systemeinstellungen.....	7-43
Systemfehlfunktionen und Einschränkungen.....	7-50
Systemfunktion	7-45
Tragfähigkeits- und Geschwindigkeitsindex von Reifen.....	2-11
Türschlösser	5-11
Automatische Türverriegelung und Entriegelung	5-16
Elektronische Kindersicherung	5-17
Kindersichere Hintertürschlösser	5-16
Türschlösser von außen bedienen	5-11
Türschlösser von innen	5-13
Typschild a/c-kompressor.....	2-17

U

Umgebungsüberwachungs-Monitor (SVM) 7-131
 Systemeinstellungen..... 7-132
 Systemfehlfunktionen und Einschränkungen..... 7-134
 Systemfunktion 7-132

V

Vor der Fahrt 6-4
 Vor dem Einsteigen 6-4
 Vor Fahrtantritt 6-4
Vorgehen bei einer Reifenpanne (mit Tire Mobility Kit) 8-22
 Anmerkungen für die sichere Verwendung des Tire Mobility Kit 8-23
 Bestandteile des Reifen-Mobilität-Kits (Typ A) 8-24
 Bestandteile des Reifen-Mobilität-Kits (Typ B) 8-29
 Einleitung 8-22
 Reifendruck prüfen..... 8-27
 Reifendruck prüfen..... 8-32
 Verteilung des Dichtmittels 8-32
 Verwendung des Tire Mobility Kit..... 8-25
 Verwendung des Tire Mobility Kit..... 8-30

W

Warnblinkanlage 8-3
Wartung durch den Fahrzeughalter 9-7
 Wartungsplan für die Wartung durch den Fahrzeughalter..... 9-8
Wartungsarbeiten 9-6
 Sicherheitshinweise für die Wartung durch den Halter..... 9-6
 Verantwortung des Fahrzeughalters 9-6
Waschwasser 9-27
 Füllstand des Waschwasserbehälters prüfen 9-27
Wenn der Motor nicht anspringt 8-4
Wenn eine Panne während der Fahrt auftritt 8-3
 Wenn beim Fahren der Motor abstirbt 8-3
 Wenn der Motor vor einer Kreuzung oder einem Bahnübergang abstirbt 8-3
 Wenn Sie während der Fahrt eine Reifenpanne haben..... 8-4

Wichtige Sicherheitshinweise.....	3-2
Ablenkung des Fahrers.....	3-2
Fahrzeugsicherheit	3-2
Gefahren durch Airbags	3-2
Kinderrückhaltesysteme	3-2
Kontrollierte Geschwindigkeit	3-2
Legen Sie IMMER den Sicherheitsgurt an.	3-2
Wischerblätter	9-30
Wischerblätter ersetzen	9-30
Wischerblätter prüfen	9-30

Z

Zusatzfunktionen der Klimaregelung	5-94
Automatisch beschlagfrei halten.....	5-94
Automatische Entfeuchtung.....	5-95
Auto. Regelung unter Verwendung der Einstellungen der Klimaanlage (für Fahrersitz)	5-96
Schiebedach-Umluftfunktion	5-96
Umluftbetrieb bei Verwendung von Waschflüssigkeit.....	5-96